

SHARP



Operation Manual

UA-KIL80E, UA-KIL60E

Air Purifier with Humidifying Function

RO

SK

CZ

HU

BG

UA

DK

SV

Vă mulțumim că ați cumpărat purificatorul de aer SHARP. Vă rugăm să citiți cu atenție acest manual înainte de a utiliza produsul.

Acest manual trebuie păstrat într-un loc sigur pentru consultări ulterioare.

CUPRINS

INSTRUCȚIUNI IMPORTANTE DE SIGURANȚĂ	Pagina curentă
PRINCIPIU DE FUNCȚIONARE	4
DENUMIRILE COMPONENTELOR.....	6
ÎNAINTE DE PRIMA UTILIZARE.....	9
UTILIZARE.....	10
ÎNGRIJIRE ȘI ÎNTREȚINERE	14
ÎNLOCUIRE.....	20
DEPANARE.....	21
SPECIFICAȚII	23

INSTRUCȚIUNI IMPORTANTE DE SIGURANȚĂ

Când utilizați aparate electrocasnice, respectați întotdeauna măsurile de siguranță de bază, inclusiv:

ATENȚIE

Respectați întotdeauna următoarele instrucțiuni pentru a reduce riscul de electrocutare, incendiu sau vătămare corporală:

UTILIZARE

- Înainte de a utiliza produsul, citiți toate instrucțiunile.
- Utilizați numai o priză electrică de 220 - 240 volți.
- Nu utilizați produsul în cazul în care cablul de alimentare sau ștecherul este deteriorat sau dacă priza de perete este slăbită.
- Ștergeți periodic praful de pe ștecher.

- Când scoateți ștecherul din priză, țineți întotdeauna de acesta și nu trageți niciodată de cablu. Nerespectarea acestei instrucțiuni poate cauza un scurtcircuit care conduce la electrocutare sau incendiu.
- Aveți grijă să nu deteriorați cablul de alimentare. Când îndepărtați produsul, nu deteriorați cablul de alimentare cu roțile. Nerespectarea acestei instrucțiuni poate cauza scurtcircuit, generarea de căldură sau incendii.
- Nu scoateți ștecherul din priză dacă aveți mâinile ude.
- Scoateți ștecherul din priză când reumpleți rezervorul de apă, înainte de a efectua operațiunile de întreținere, când scoateți, instalați și înlocuiți filtrul și atunci când urmează să nu folosiți unitatea o perioadă îndelungată de timp. Nerespectarea acestei instrucțiuni poate cauza scurtcircuit care conduce la

- electrocutare sau incendiu.
- În cazul în care cablul de alimentare este deteriorat, pentru a evita pericolele, acesta trebuie înlocuit de producător, de agentul de service, de un centru de service autorizat Sharp sau de persoane calificate.
Pentru probleme, reglaje sau reparații, contactați cel mai apropiat Centru de service.
- Nu reparați și nu dezasamblați singuri produsul.
- Nu introduceți degetele sau obiecte străine în gurile de admisie și de evacuare a aerului.
- Nu expuneți produsul la apă.
Se pot produce scurtcircuite sau electrocutări.
- Când transportați produsul, scoateți rezervorul de apă și tava de umidificare în prealabil și țineți produsul de mânerul lateral.
- Nu beți apa din tava de umidificare sau din rezervorul de apă.
- Schimbați zilnic apa din rezervorul de apă, înlocuind-o cu apă proaspătă de la robinet și curățați periodic rezervorul de apă și tava de umidificare.
Când nu folosiți produsul, eliminați apa din rezervorul de apă și din tava de umidificare. Dacă lăsați apa în rezervorul de apă sau în tava de umidificare, aceasta poate cauza apariția mușgaiului, bacteriilor și a mirosurilor neplăcute. În cazuri rare, aceste bacterii pot reprezenta un pericol pentru sănătate.
- Acest aparat poate fi utilizat de copii cu vârsta de cel puțin 8 ani și de persoane cu capacități fizice, senzoriale sau mentale reduse, sau fără experiență și cunoștințe, doar dacă acestea sunt supravegheate sau instruite cu privire la utilizarea în siguranță a unității și dacă înțeleg riscurile aferente. Copiii nu trebuie să se joace cu aparatul. Curățarea și întreținerea nu trebuie să fie efectuate de către copii în lipsa supravegherii.

INSTALARE

- Nu folosiți acest produs lângă aparate pe gaz sau șemineu.
Când produsul este folosit împreună cu aparate pe gaz în aceeași încăpere, ventilați periodic încăperea, altfel se poate ajunge la intoxicarea cu monoxid de carbon.
- Nu puneți în funcțiune produsul în

încăperi în care sunt prezente insecticide cu aerosoli.

Nu puneți în funcțiune produsul în încăperi în care există reziduuri de ulei, parfum, scânteii de la țigări aprinse sau vapori chimici în aer.

- Țineți produsul departe de apă.
Nu puneți în funcțiune produsul în locuri în care s-ar putea uda, cum ar fi o baie.

ÎNTREȚINERE

- Curățați cu atenție produsul.
Soluțiile de curățare puternic corozive pot deteriora exteriorul acestuia.

ATENȚIE

UTILIZARE

- Nu blocați gurile de admisie sau de evacuare a aerului.
- Folosiți produsul întotdeauna în poziție verticală.
- Nu mutați produsul în timp ce acesta funcționează.
- Nu mutați și nu schimbați direcția produsului trăgând de roțile mobile.
- Dacă produsul este amplasat pe o podea ușor deteriorată, pe o suprafață denivelată sau pe un covor gros, ridicați-l când îl mutați.
- Când mutați produsul cu ajutorul roților, deplasați-l încet și pe direcție orizontală.
- Înainte de a muta produsul, opriți-l și scoateți rezervorul de apă. Protejați-vă degetele în timpul operațiunii.
- Nu puneți produsul în funcțiune fără filtre, rezervorul de apă și tava de umidificare montate corect.
- Când reumpleți rezervorul de apă, asigurați-vă că nu curge apă din acesta.
- Ștergeți excesul de apă de pe partea exterioară a rezervorului de apă.
- Nu utilizați apă fierbinte (40°C sau mai mult), agenți chimici, substanțe aromatice, apă murdară sau alte substanțe dăunătoare. În caz contrar, există riscul de deformare sau funcționare defectuoasă a produsului.
- Folosiți numai apă proaspătă de la robinet. Utilizarea altor surse de apă riscă dezvoltarea mușgaiului, a ciupercilor sau a bacteriilor.
- Nu scuturați rezervorul de apă ținând de mânerul de transport.

INSTALARE

- Nu amplasați produsul lângă sau pe obiecte fierbinți, cum ar fi aragazele sau încălzitoarele, sau acolo unde acesta poate intra în contact cu aburii.

ÎNTREȚINERE

- Curățați partea exterioară a unității numai cu o lavetă moale.
Nu utilizați lichide volatile sau detergenți. Suprafața produsului se poate deteriora sau fisura din cauza diluantului de vopsea pe bază de benzină sau a prafului de lustruit. Mai mult, senzorii pot ajunge să funcționeze defectuos.
- Nu frecați pre-filtrul cu forță în timpul operațiunii de întreținere.
- Nu spălați și nu reutilizați filtrul HEPA și filtrul dezodorizant.
Acest lucru nu va îmbunătăți performanțele filtrului, existând, de asemenea, și riscul de electrocutare sau funcționare defectuoasă.
- Frecvența operațiunii de întreținere pentru curățarea depunerilor de piatră variază în funcție de duritatea sau de impuritățile apei pe care o utilizați; cu cât apa este mai dură, cu atât mai frecventă trebuie să fie această operațiune.
- Când efectuați operațiuni de întreținere la tava de umidificare și la capac, folosiți doar detergenții menționați în manualul de utilizare. În caz contrar apare riscul deformării, oxidării și fisurării (scurgeri de apă).
- Evitați vărsarea apei din tava de umidificare atunci când o scoateți sau când o curățați.
- Nu scoateți plutitorul și rola. Dacă plutitorul se desprinde, consultați pagina 15.
- Nu scoateți filtrul de umidificare din rama filtrului, cu excepția cazului în care îl înlocuiți.

NOTĂ

Cum trebuie procedat în cazul în care produsul cauzează interferențe cu recepția radio sau TV

Dacă purificatorul de aer cauzează interferențe cu recepția radio sau TV, încercați una sau mai multe din acțiunile următoare:

- Reglați sau re poziționați antena de recepție.
- Măriți distanța dintre produs și receptorul radio/TV.
- Conectați echipamentul la o priză cu circuit diferit față de cea la care este conectat receptorul radio/TV.
- Consultați dealerul sau un tehnician radio/TV calificat.

INSTALARE

- Evitați locațiile în care senzorii sunt expuși la vânturi directe.
Acest lucru poate cauza defectarea produsului.
- Evitați locațiile în care mobila, materialele sau alte obiecte pot intra în contact cu produsul și pot interfera cu admisia și evacuarea aerului.
- Evitați locațiile în care produsul este expus condensului sau schimbărilor drastice de temperatură. Intervalul adecvat de temperatură ambiantă este de 0 – 35 °C.
- Așezați produsul pe o suprafață nivelată și stabilă, cu circulație de aer corespunzătoare. Rafalele de vânt puternice și particulele de praf pot limita funcționarea corespunzătoare și eficiența a produsului.
Produsul așezat pe covor poate vibra ușor. Așezați produsul pe o suprafață nivelată, pentru a preveni scurgerea de apă din rezervorul de apă și din tava de umidificare
- Evitați locațiile care generează grăsimi sau fum uleios. Acest lucru poate duce la fisurarea părții exterioare a produsului și la deteriorarea senzorilor.
- Capacitatea produsului de a colecta praful este eficientă chiar și atunci când produsul se află la numai 3 cm de perete; pereții înconjurători și podeaua se pot murdări. Amplasați produsul la distanță de perete.
Peretele care se află direct în spatele gurii de evacuare a aerului se poate murdări în timp. Când utilizați produsul pe o perioadă mai lungă de timp în aceeași locație, curățați periodic pereții adiacenți acestuia.

ÎNTREȚINERE

- Pentru îngrijirea și întreținerea adecvată a filtrelor, urmați instrucțiunile din acest manual.



Atenție: Produsul dumneavoastră este marcat cu acest simbol. Simbolul indică faptul că produsele electrice și electronice uzate nu trebuie amestecate cu deșeurile menajere. Există un sistem de colectare selectivă pentru aceste produse.

A. Informații privind casarea pentru utilizatori (gospodării private)

1. În Uniunea Europeană

DACĂ DORIȚI SĂ ELIMINAȚI ACEST ECHIPAMENT, NU UTILIZAȚI COȘUL DE GUNOI MENAJER ȘI NU ARUNCAȚI ECHIPAMENTUL ÎN FOC!

Echipamentele electrice și electronice uzate trebuie să fie întotdeauna colectate și tratate SELECTIV, în conformitate cu legislația locală.

Colectarea selectivă facilitează o tratare ecologică, reciclarea materialelor și minimizarea eliminării finale a deșeurilor. ELIMINAREA INCORECTĂ poate fi dăunătoare pentru sănătatea umană și mediul înconjurător din cauza anumitor substanțe! Duceți ECHIPAMENTUL UZAT la o unitate de colectare locală, de obicei municipală, dacă există.

În cazul în care aveți dubii privind eliminarea, contactați autoritățile locale sau dealerul și întrebați care este metoda corectă de eliminare.

DOAR PENTRU UTILIZATORII DIN UNIUNEA EUROPEANĂ ȘI ALTE CÂTEVA TARI; DE EXEMPLU, NORVEGIA ȘI ELVEȚIA: participarea dvs. la colectarea selectivă este impusă prin lege.

Simbolul afișat mai sus apare pe echipamentele electrice și electronice (sau pe ambalaj) pentru a le reaminti utilizatorilor de acest lucru.

Utilizatorii din GOSPODĂRII trebuie să utilizeze unitățile de returnare existente pentru echipamentul uzat. Returnarea este gratuită.

Dacă echipamentul a fost utilizat ÎN SCOP COMERCIAL, contactați dealerul SHARP, care vă va oferi informații cu privire la preluare. Este posibil să fiți taxați pentru costurile ce decurg din preluare. Echipamentele mici (și cantitățile mici) pot fi preluate de unitatea de colectare locală. Pentru Spania: contactați sistemul de colectare stabilit sau autoritățile locale pentru preluarea produselor uzate.

2. În alte țări din afara UE

Dacă doriți să eliminați acest produs, vă rugăm să contactați autoritățile locale și să întrebați care este modul corect de tratare.

Pentru Elveția: echipamentele electrice sau electronice uzate pot fi returnate gratuit furnizorului, chiar dacă nu cumpărați un produs nou. Lista punctelor de colectare poate fi găsită la adresa www.swico.ch sau www.sens.ch.

B. Informații privind eliminarea pentru utilizatorii persoane juridice.

1. În Uniunea Europeană

Dacă acest produs este utilizat în scopuri de afaceri și doriți să îl eliminați:

Contactați dealerul SHARP, care vă va oferi informații cu privire la preluarea produsului. Este posibil să fiți taxați pentru costurile ce decurg din preluare și reciclare. Produsele mici (și cantitățile mici) pot fi preluate de unitățile de colectare locale.

Pentru Spania: Vă rugăm să contactați sistemul de colectare stabilit sau autoritățile locale pentru preluarea produselor uzate.

2. În alte țări din afara UE

Dacă doriți să eliminați acest produs, vă rugăm să contactați autoritățile locale și să întrebați care este modul corect de eliminare.

PRINCIPIU DE FUNCȚIONARE

CARACTERISTICI

* Ilustrația din acest manual de utilizare reprezintă produsul UA-KIL80E.

Combinăție unică de tehnologii de tratare a aerului

Plasmacluster

Plasmacluster tratează aerul în mod similar cu felul în care natura curăță mediul emițând un nivel echilibrat de ioni pozitivi și negativi.



HIGH-DENSITY 25000 *

„Plasmacluster” și „Device of a cluster of grapes” sunt mărci comerciale ale Sharp Corporation.

* Numărul din această marcă de tehnologie indică un număr aproximativ de ioni furnizați în aer, de 1 cm³, măsurat în jurul centrului unei suprafețe de podea dintr-o încăpere (la o înălțime de 1,2 m deasupra podelei), atunci când produsul este amplasat aproape de un perete, la setarea de mod MED.

Sistem de filtrare triplă + Umidificare

Prefiltru

Prefiltrul captează particulele de praf mai mari de aprox. 240 micrometri.

Filtru dezodorizant

Filtrul dezodorizant absoarbe multe din mirosurile obișnuite din locuință.

Filtru HEPA

Filtrul HEPA captează 99,97% din particule cu dimensiuni de până la 0,3 micrometri.

Funcția de umidificare

Umiditatea confortabilă din interior menține hidratarea și sănătatea pielii și a gâtului.

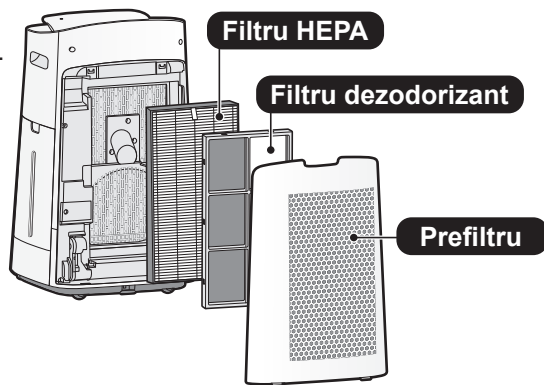

Flux de aer unic

Aspirația puternică a aerului și fluxul de aer unic colectează rapid și eficient praful și alte particule.

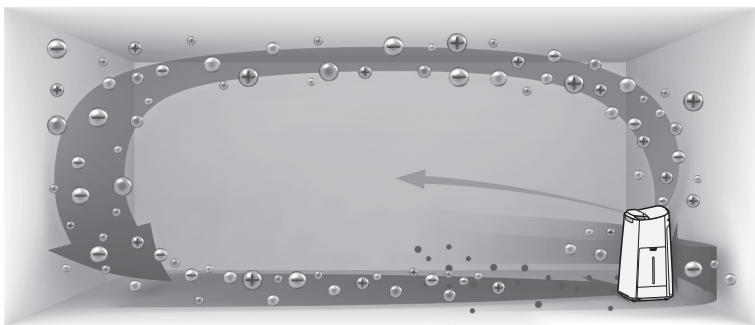

Fluxul de aer mai rapid la un unghi de 20° colectează praful la nivelurile mai joase din cameră, pentru o curățare mai eficientă.

Plasmacluster poate elimina electricitatea statică și poate preveni, astfel, fixarea prafului pe pereți și alte suprafețe.

CURĂȚAREA AUTOMATĂ A PREFILTRULUI

(Doar UA-KIL80E)

Îndepărtarea prafului captat și ținut pe prefiltrul de către unitatea de curățare automată va ajuta la menținerea eficienței performanței de colectare a prafului.

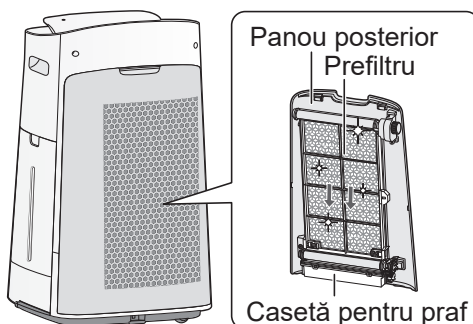

Aruncați praful din caseta pentru praf la un interval de aproximativ șase luni.

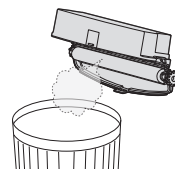

Înainte de utilizarea noului dvs. purificator de aer, citiți acest manual

Purificatorul de aer aspiră aerul din încăperea prin gura de admisie a aerului, îl trece prin prefiltru, printr-un filtru dezodorizant și prin filtrul HEPA din interiorul produsului, iar apoi îl elimină prin gura de evacuare a aerului. Filtrul HEPA poate elimina 99,97% din particulele de praf de numai 0,3 micrometri care trec prin filtru și ajută, de asemenea, la absorbirea mirosurilor. Filtrul dezodorizant absoarbe treptat mirosurile, pe măsură ce acestea trec prin filtru.

Anumite mirosuri absorbite de filtre se descompun în timp, rezultând un miros suplimentar. În funcție de condițiile de utilizare, în special când produsul este utilizat în medii semnificativ mai poluate decât spațiile domestice, aceste mirosuri pot deveni mai puternice într-un timp mai scurt decât de obicei. Dacă mirosurile persistă, filtrele trebuie înlocuite.

Când mineralele din apa de la robinet aderă pe filtre și devin dure și se albesc, absorb mirosurile din încăperea care pot cauza mirosuri neplăcute atunci când filtrul de umidificare este uscat. (Diferă în funcție de calitatea apei și de alți factori de mediu)

Dacă se întâmplă acest lucru, verificați filtrul de umidificare. (Pagina 15)

NOTĂ

- Purificatorul de aer este creat pentru a elimina praful și mirosurile din aer. Purificatorul de aer nu este proiectat să elimine gazele nocive, cum ar fi monoxidul de carbon din fumul de țigară. Este posibil ca purificatorul de aer să nu elimine complet mirosul, dacă sursa de miros încă există.

DENUMIRILE COMPONENTELOR

*Ilustrația din acest manual de utilizare reprezintă produsul UA-KIL80E.

PANOU DE COMANDĂ

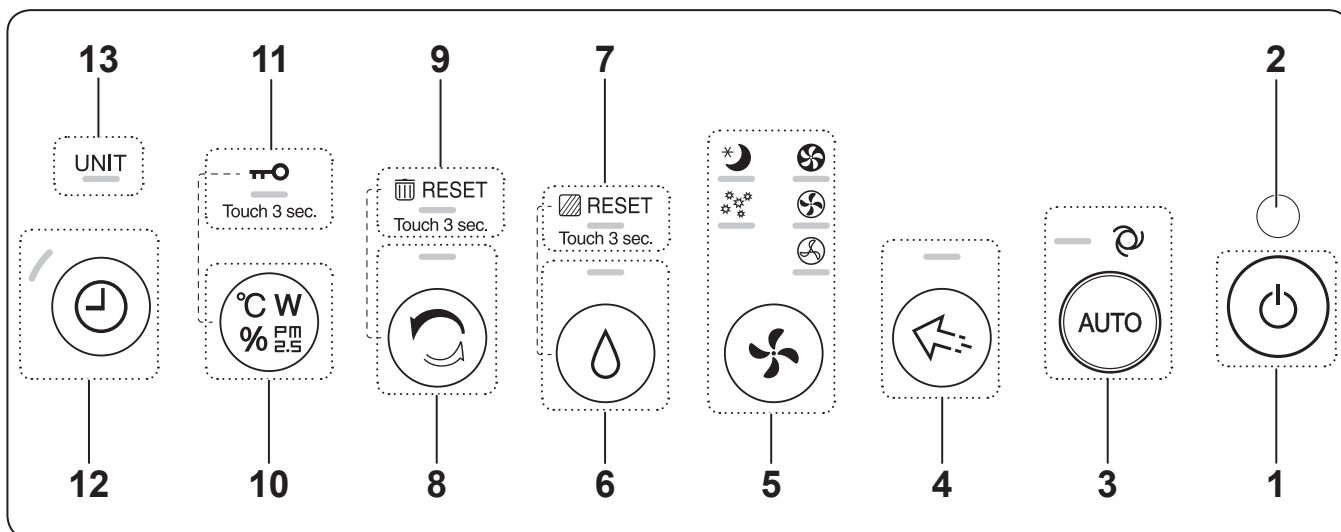

AFIȘAJ FRONTAL

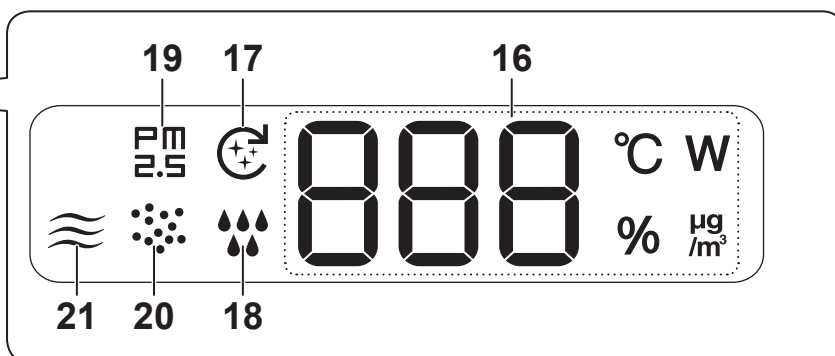
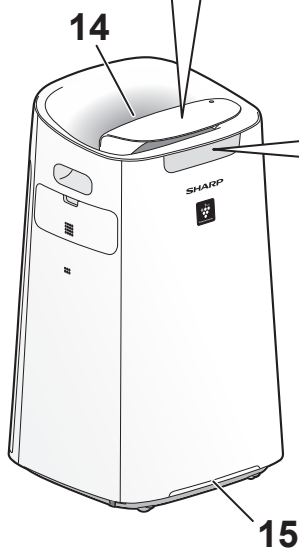

SENZOR DE LUMINĂ

Când controlul luminii este setat pe „Auto”, afișajul frontal și indicatorul de curățenie se vor activa sau dezactiva automat în funcție de luminozitatea camerei. (Pagina 12, 13)

NOTĂ Raza de detectare a senzorului de lumină

Nu instalați produsul în următoarele locuri. Este posibil ca senzorul de lumină să nu detecteze corect.

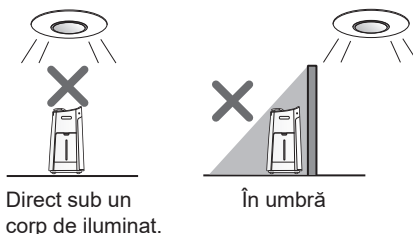

CORPUL PRINCIPAL

* Ilustrația din acest manual de utilizare reprezintă produsul UA-KIL80E.

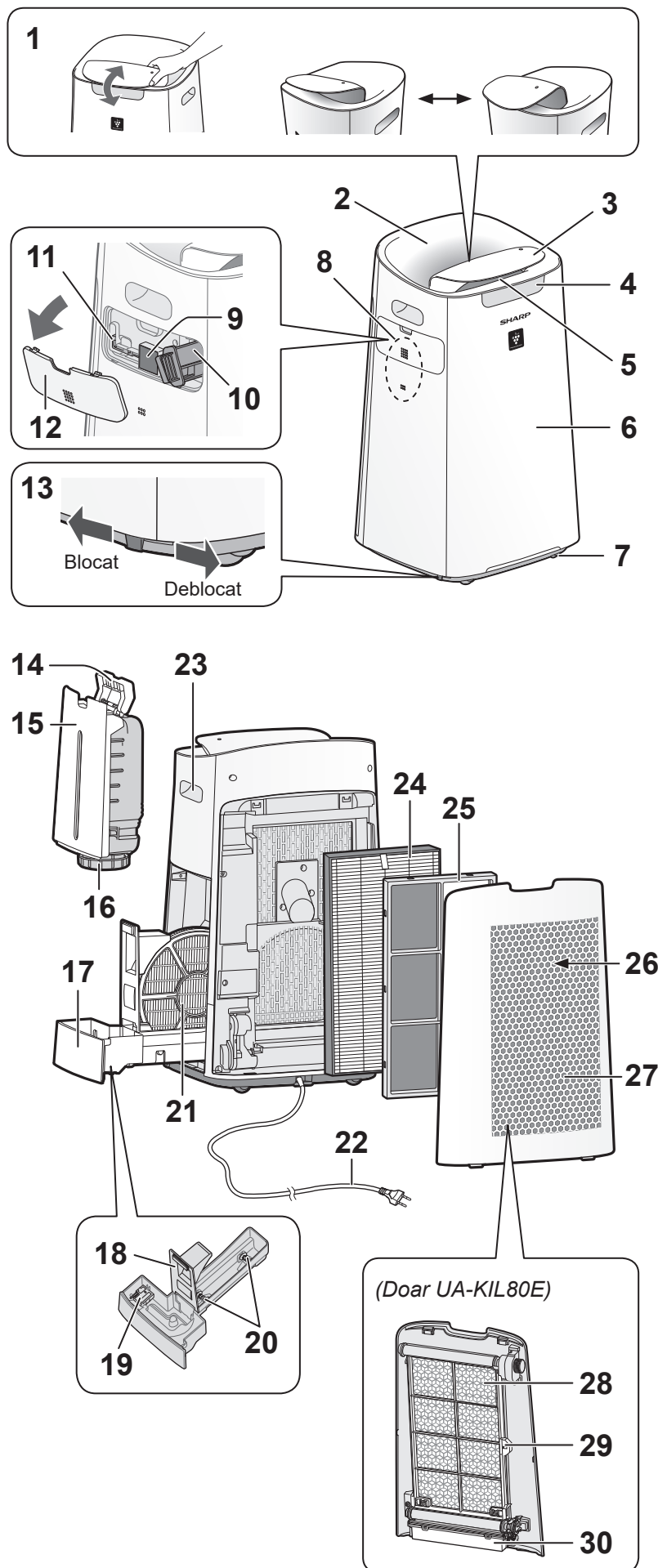

1	Fantă
2	Gură de evacuare a aerului (Spate)
3	Panou de comandă
4	Afișaj frontal
5	Gură de evacuare a aerului (Față)
6	Corpul principal
7	Rotilă (4 locații)
8	Senzor (Intern) Temperatură / Umiditate / Praf fin / Miroșuri
9	Filtru senzor
10	Suportul unității* (Unitate de generare a ionilor Plasmacluster)
11	Perie pentru curățarea unității*
12	Capac unității*
13	Opritor rotilă (dreapta și stânga)
14	Mâner rezervor
15	Rezervor de apă
16	Capac rezervor
17	Tavă de umidificare
18	Panou tavă
19	Plutitor
20	Rolă
21	Filtru de umidificare
22	Cablu de alimentare, Ștecher
23	Mâner (2 locații)
24	Filtru HEPA
25	Filtru dezodorizant
26	Gura de admisie a aerului
27	Panou posterior cu prefiltru (Doar UA-KIL60E) Panou posterior (Doar UA- KIL80E)
28	Prefiltru (Doar UA-KIL80E)
29	Blocare prefiltru (Doar UA- KIL80E)
30	Casetă pentru praf (Doar UA- KIL80E)

* Unitatea se referă la unitatea de generare a ionilor Plasmacluster. (La fel ca mai jos.)

ÎNAINTE DE PRIMA UTILIZARE

Scoateți întotdeauna ștecherul din priza electrică.

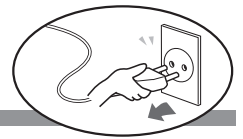

INSTALAREA FILTRELOR

1. Scoateți panoul posterior.

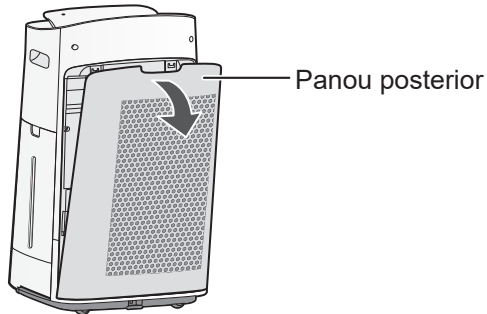

2. Scoateți pungă din plastic de pe fiecare filtru.

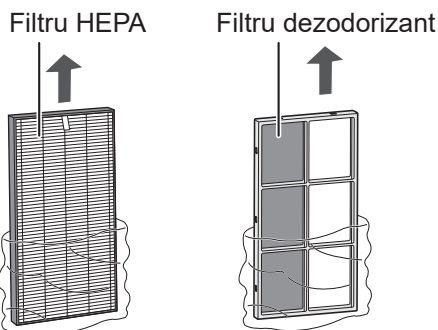

3. Montați filtrele în ordinea corectă, conform ilustrației.

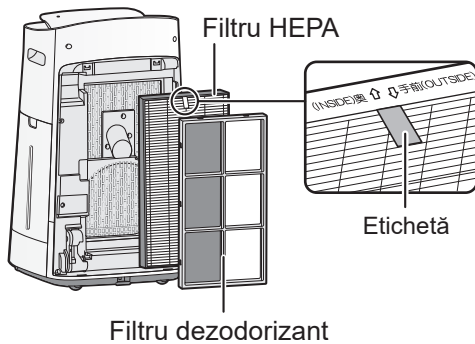

4. Instalați panoul posterior.

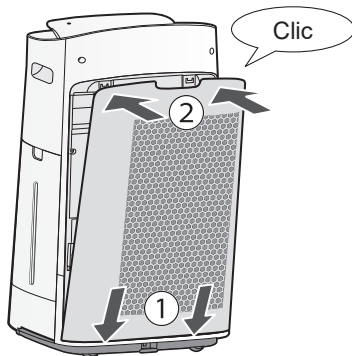

NOTĂ

- Când înlocuiți filtrul, este recomandat să notați data de începere a utilizării.

REUMPLEREA REZERVORULUI DE APĂ

1. Scoateți rezervorul de apă.

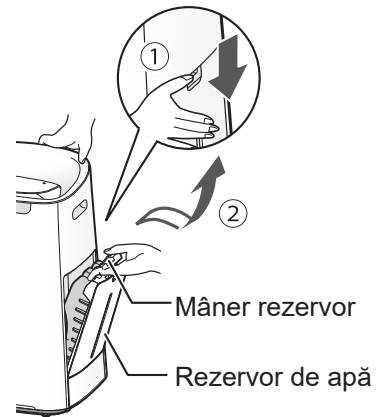

2. Umpleți rezervorul de apă cu apă de la robinet.

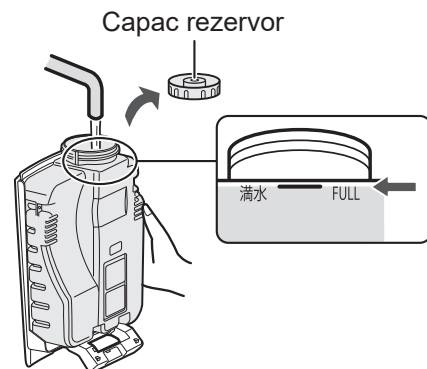

3. Pentru a preveni scurgerile, strângeți bine capacul rezervorului.

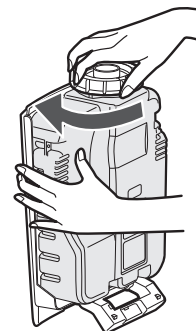

4. Montați rezervorul de apă.

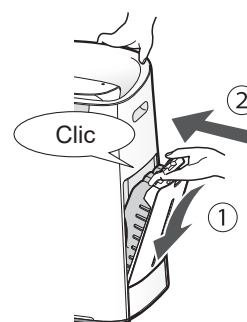

UTILIZARE

PORNIRE/OPRIRE

PORNIRE

OPRIRE

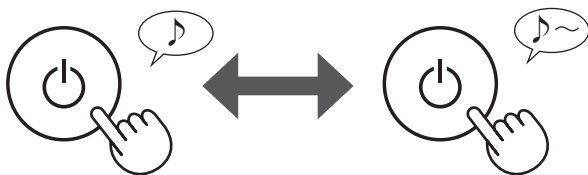

NOTĂ

- Când produsul începe să funcționeze, acesta pornește în modul anterior în care a fost folosit.

MODUL AUTO

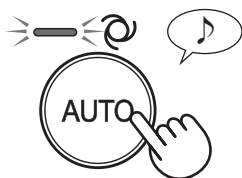

Viteza ventilatorului este controlată în mod automat în funcție de detectarea celor șase factori. (PM2.5 / Praf obișnuit / Miroși / Temperatură / Umiditate / Lumină)

MODUL INSTANTANEU CU IONI PLASMACLUSTER

Utilizați acest mod când doriți să eliminați mirosuri persistente, microbi și alte substanțe de pe îmbrăcăminte, canapele și perdele.

Emană un aer mai puternic cu ioni Plasmacluster de mare densitate doar în direcția în față.

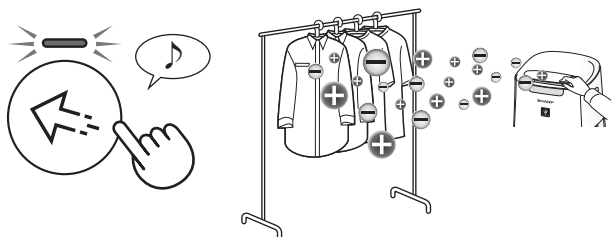

Reglați manual fanta din față.

NOTĂ

- Modul cu ioni Plasmacluster nu poate fi comutat în poziția „OPRIT”.

SELECTAREA VOLUMULUI DE AER ȘI A MODULUI

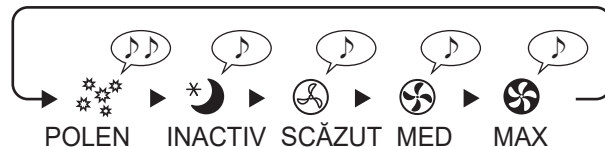
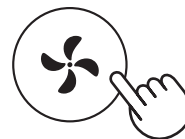

POLEN:

Sensibilitatea senzorului de praful de precizie este mărită automat și detectează rapid impuritățile, cum ar fi praful și polenul, pentru a curăța eficient aerul.

INACTIV:

Unitatea va funcționa în mod silențios, iar viteza ventilatorului este comutată automat, în funcție de cantitatea de impurități din aer.

Când controlul luminii este setat pe „Auto”, afișajul frontal și indicatorul de curățenie se vor dezactiva automat. (Pagina 12, 13)

SETARE UMIDIFICARE

PORNIT

OPRIT

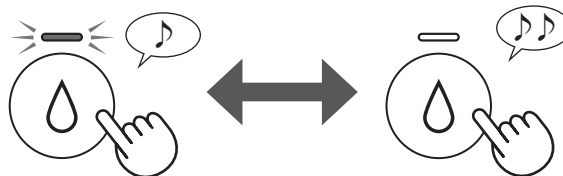

NOTĂ

- În timpul funcționării cu umidificarea în poziția PORNIT în modulele din tabelul de mai jos, unitatea controlează automat umiditatea detectând temperatura și umiditatea. (Cu excepția modului MAX / MED / SCĂZUT.)

Temperatură	Umiditate	
	TOATE MODURILE (Cu excepția MAX / MED / SCĂZUT / INACTIV)	MODUL INACTIV
- 18°C	65 %	65 %
18°C - 24°C	60 %	65 %
24°C - 28°C	55 %	60 %
28°C -	45 %	50 %

MODUL DE PULVERIZARE CU IONI CURAȚI

Produsul eliberează ioni Plasmacluster cu un flux de aer puternic și colectează praful, reducând electricitatea statică timp de 10 minute. După aceea, sensibilitatea senzorului de praf de precizie este mărită automat și detectează rapid impuritățile și curăță aerul puternic timp de 50 de minute.



NOTĂ

- După 60 de minute operațiunea se finalizează și unitatea revine în modul de funcționare anterior. Pe durata derulării acestui mod, unitatea poate comuta și în alte moduri de funcționare.
- Modul cu ioni Plasmacluster nu poate fi comutat în poziția „OPRIT”.

BLOCARE DE SIGURANȚĂ

Panoul de comandă va fi blocat.

(cu produsul pornit sau oprit)

PORNIT



Apăsați timp de 3 sec.

ANULARE

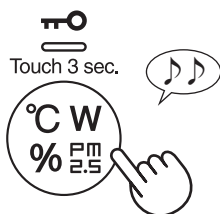

Apăsați timp de 3 sec.

AFIȘAJ COMUTARE

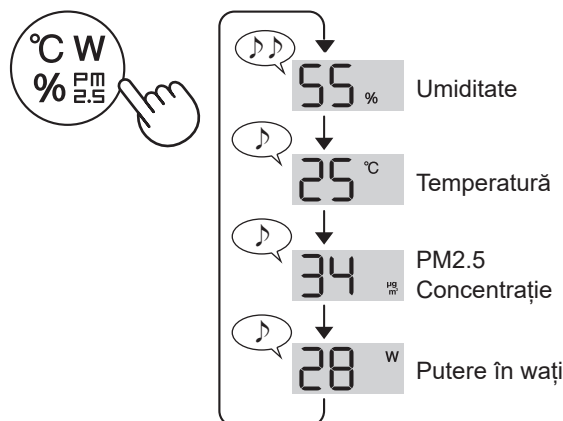

TEMPORIZATOR DE PORNIRE/OPRIRE

TEMPORIZATOR DE PORNIRE:

Selectați durata dorită. Unitatea pornește în mod automat după trecerea timpului selectat.

TEMPORIZATOR DE OPRIRE:

Selectați durata dorită. Unitatea se oprește automat după atingerea timpului selectat.

(TEMPORIZATOR DE PORNIRE: când unitatea este OPRITĂ)

(TEMPORIZATOR DE OPRIRE: când unitatea este PORNITĂ)

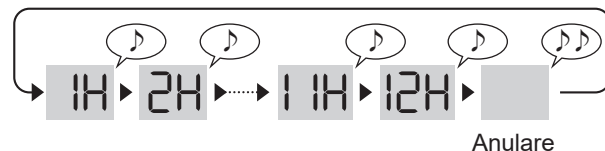
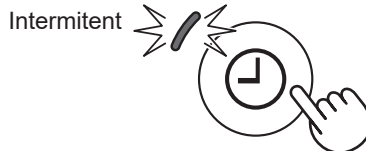

NOTĂ

TEMPORIZATOR DE PORNIRE:

- Dacă nu se efectuează nicio comandă în decurs de 8 secunde, setarea se va termina cu un semnal sonor. Indicatorul luminos al temporizatorului de PORNIRE/OPRIRE va fi aprins și va afișa timpul rămas până la pornirea funcționării.
- Puteți reseta temporizatorul apăsând din nou pe butonul Temporizator PORNIT/OPRIT.

TEMPORIZATOR DE OPRIRE:

- Dacă nu se efectuează nicio comandă în decurs de 8 secunde, setarea se va termina cu un semnal sonor. Afișajul va reveni la starea anterioară.
- După finalizarea setării, apăsați o dată pe butonul Temporizator PORNIT/OPRIT pentru a afișa timpul rămas, sau apăsați de două ori pentru a reseta temporizatorul.

CURĂȚAREA AUTOMATĂ A PŘEFILTRULUI

(Doar UA-KIL80E)

Curățarea automată a pűefiltrului va funcționa automat timp de aproximativ 8 minute atunci când produsul ajunge la o anumită durată de funcționare de la curățarea anterioară automată a pűefiltrului. În timpul curățării automate a pűefiltrului, operațiunea în desfășurare va fi suspendată. Puteți seta intervalul de curățare automată a pűefiltrului la 48 de ore sau 720 de ore. Valoarea implicită este de 48 de ore. (Pagina 12, 13)

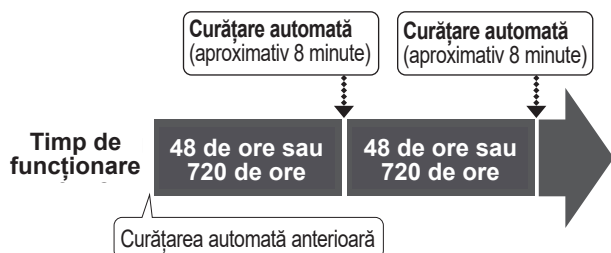

În timpul curățării automate a pűefiltrului, indicatorul de curățare automată a pűefiltrului clipește intermitent.



Panou posterior

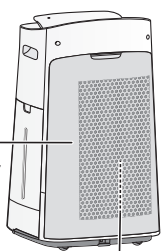

Pűefiltru (interior)

NOTĂ

- În funcție de condiții, începutul curățării automate poate întârzia. (Exemplu: Atunci când senzorul de lumină detectează că luminozitatea încăperii este „scăzută”.)

- Dacă doriți să opriți curățarea automată, apăsați butonul de PORNIRE/OPRIRE.



- Dacă doriți să porniți manual curățarea automată, apăsați butonul Mod Auto și butonul Mod simultan timp de 3 secunde.



Apăsați timp de 3 sec.

MODUL DE SCHIMBARE A DIFERITELOR SETĂRI

Puteți modifica funcțiile din tabelul de la pagina 13.

1. (cu produsul oprit)



F1

Apăsați timp de 3 sec.

2. Selectați „Număr funcție”.

Înainte

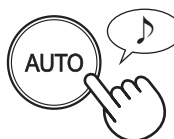

sau

Înapoi



(F8: Doar UA-KIL80E)

Setare



3. Selectați „Număr setare”.

Înainte



sau

Înapoi



Setare



4. Apăsați butonul PORNIT/OPRIT pentru a finaliza modul de setare.



Oprire

Funcție	Setare
<p>F1</p> <p>Controlul luminozității Puteți selecta luminozitatea afișajului frontal și a indicatorului de curățenie.</p>	<p>01 Oprise Când este setat pe „Oprise”, lumina „Difuză” se aprinde timp de 8 secunde după începerea funcționării și apoi lumina se stinge. Indicatorul de umidificare clipește într-o culoare mai închisă numai atunci când produsul necesită apă. Indicatorul luminos de înlocuire a unității clipește într-o culoare mai închisă doar atunci când unitatea de generare a ionilor Plasmacluster trebuie înlocuită.</p> <p>02 Difuz</p> <p>03 Automat (implicit) Indicatorul luminos se aprinde sau se stinge automat în funcție de luminozitatea încăperii. Încăperea este luminoasă: lumina este APRINSĂ / Încăperea este întunecată: lumina este STINSĂ</p> <p>Chiar dacă încăperea este luminoasă, lumina se va stinge atunci când funcționează în modul inactiv.</p>
<p>F2</p> <p>PORNIREA/OPRIREA funcției cu ioni Plasmacluster</p>	<p>01 OPRIT</p> <p>02 PORNIT (implicit)</p>
<p>F3</p> <p>Repornire automată Dacă produsul este deconectat sau dacă există o pană de curent, acesta își va relua funcționarea cu setarea anterioară după restabilirea alimentării electrice.</p>	<p>01 Anulare</p> <p>02 PORNIT (implicit)</p>
<p>Reglarea sensibilității senzorilor (F4-F6)</p>	
<p>F4 Senzor de lumină</p>	<p>01 Scăzut</p>
<p>F5 Senzor de praf de precizie</p>	<p>02 Standard (implicit)</p>
<p>F6 Senzor de mirosuri</p>	<p>03 Ridicat</p>
<p>F7</p> <p>Setarea indicatorului sonor Puteți seta unitatea să emită un semnal sonor când rezervorul de apă este gol.</p>	<p>01 Anulare (implicit)</p> <p>02 PORNIT</p>
<p>F8</p> <p>Intervalul de curățare automată a prefiltrului (Doar UA-KIL80E)</p>	<p>01 720 ore</p> <p>02 48 ore (implicit)</p>



INDEX PENTRU ÎNGRIJIRE

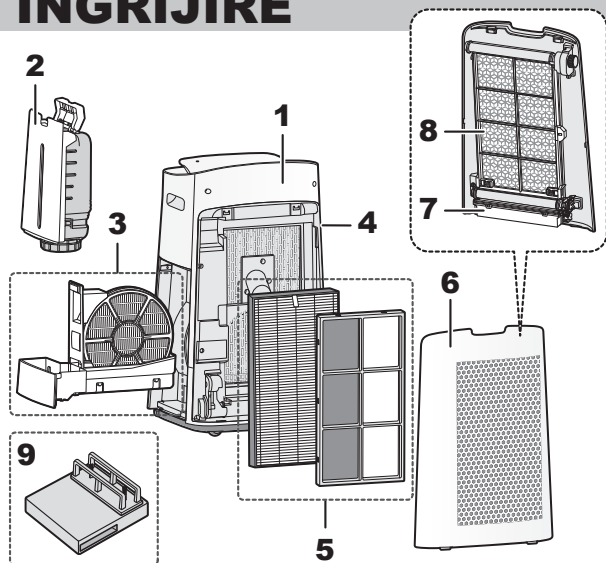

	Locație	Pagină
1	Corpul principal	14
2	Rezervor de apă	14
3	Filtru de umidificare / Tavă de umidificare	15
4	Senzori	16
5	Filtru HEPA / Filtru dezodorizant	16
6	Panou posterior cu prefiltru (Doar UA-KIL60E) Panou posterior (Doar UA-KIL80E)	16
7	Casetă pentru praf (Doar UA-KIL80E)	17
8	Prefiltru (Doar UA-KIL80E)	18
9	Unitate de generare a ionilor Plasmacluster	19

INDICATORUL LUMINOS DE ÎNTREȚINERE A FILTRELOR

Când perioada de funcționare cumulată sau perioada de păstrare a apei este mai mare de aproximativ 720 de ore, indicatorul luminos de întreținere a filtrelor se va aprinde.

- Indicatorul luminos este stins atunci când aparatul nu este alimentat cu apă.
(Doar UA-KIL80E)
- Nu se va calcula timpul în care produsul este deconectat.
- 30 zile × 24 ore = 720 ore

Acesta este un memento pentru efectuarea operației de întreținere descrise mai jos pentru filtrul și tava de umidificare, corpul principal, panoul posterior și senzori. După efectuarea întreținerii, resetați indicatorul luminos de întreținere a filtrelor.

RESETARE



CORPUL PRINCIPAL

Ștergeți cu o lavetă moale și uscată.



REZERVOR DE APĂ

Clățiți interiorul cu apă.



NOTĂ Modul de curățare amănunțită pentru îndepărtarea murdăriei.

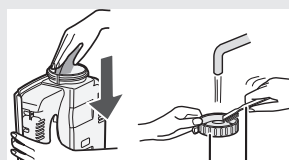

Capac rezervor Periuță de dinți

Curățați interiorul rezervorului de apă cu un burete moale și capacul acestuia cu un bețișor cu vată sau cu o periuță de dinți.

FILTRU DE UMIDIFICARE / TAVĂ DE UMIDIFICARE

1. Scoateți filtrul și tava de umidificare.

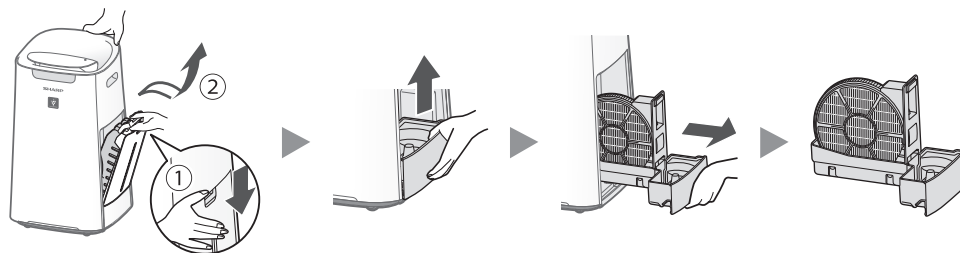

2. Clătiți cu apă din abundență.

- Nu îndepărtați plutitorul și rolele. Dacă se desprind, consultați instrucțiunile de mai jos.

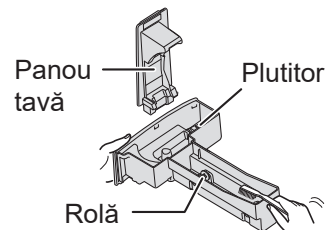
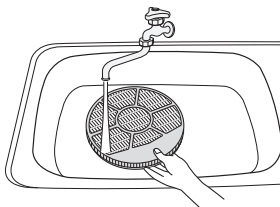

3. Reașezați filtrul și tava umidificare.

- După efectuarea operațiunilor de întreținere, reasamblați corect piesele.

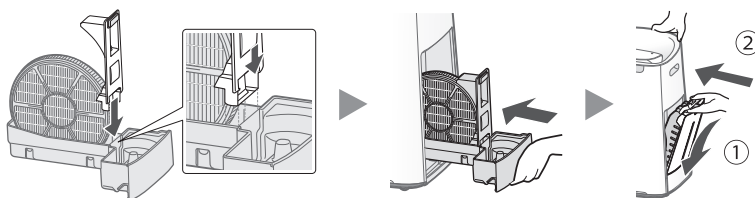

NOTĂ Modul de curățare amănunțită pentru îndepărtarea murdăriei.

	Detergent de vase (doar tava de umidificare)	Acid citric (disponibil în anumite farmacii)	Suc de lămâie 100% îmbuteliat, fără pulpă
1	1. Umpleți jumătate de tavă cu apă. 2. Adăugați o cantitate mică de detergent de vase.	2 1/2 căni cu apă 3 lingurițe	3 căni cu apă 1/4 cană
2	Înmuiați timp de 30 de minute.	Înmuiați timp de 30 de minute.	Înmuiati timp de 30 de minute. (Când utilizați suc de lămâie ca detartrant, lăsați la înmuiat mai mult timp.)
3	Clătiți detergentul de vase sau soluția detartrantă cu apă curată.		

NOTĂ Modul de instalare a plutitorului și a rolelor

Plutitor

3. Introduceți clema de pe partea cealaltă a plutitorului în orificiu.

2. Introduceți clema plutitorului în orificiu.

1. Introduceți plutitorul sub această clemă.

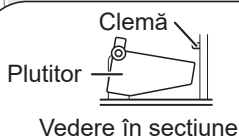

Rolă

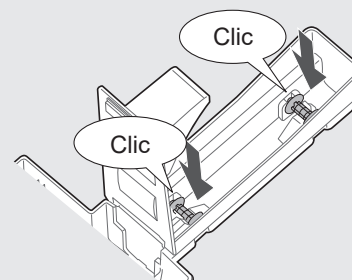

SENZORI

Îndepărtați ușor praful cu un instrument de curățat, cum ar fi un aspirator.

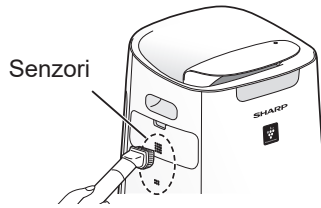

NOTĂ Modul de curățare amănunțită pentru îndepărtarea murdăriei.

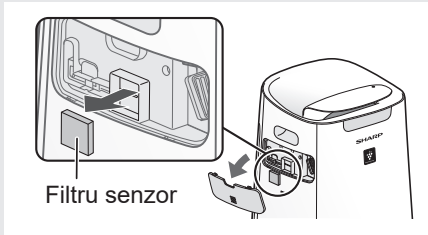

1. Scoateți capacul unității.
2. Scoateți filtrul senzorului.
3. Dacă filtrul senzorului este foarte murdar, spălați-l cu apă și uscați-l bine.

FILTRU HEPA / FILTRU DEZODORIZANT

Îndepărtați praful de pe filtre.

Filtru HEPA

Etichetă

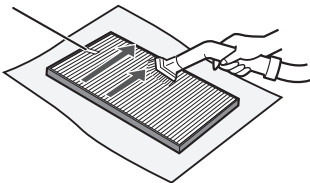

Curățați numai suprafața etichetată. Nu curățați suprafața opusă. Filtrul este fragil, prin urmare, fiți atenți să nu aplicați o presiune excesivă.

Filtru dezodorizant

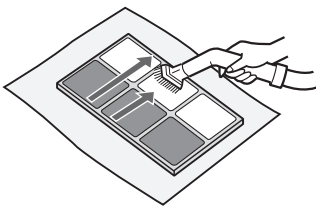

Se pot curăța ambele suprafețe. Filtrul se poate deteriora dacă se aplică o presiune prea mare asupra lui, așadar manevrați-l cu grijă.

NOTĂ

- Nu spălați filtrele. Nu le expuneți la lumină solară. (În caz contrar, eficacitatea filtrelor poate scădea.)
- Anumite mirosuri absorbite de filtre se vor descompune în timp, determinând alte mirosuri. În funcție de condițiile de utilizare și mai ales dacă produsul este utilizat în medii semnificativ mai dificile decât spațiile domestice, aceste mirosuri pot deveni detectabile mai repede decât de obicei. Înlocuiți filtrul în aceste cazuri sau dacă praful nu poate fi eliminat după întreținere.

PANOU POSTERIOR CU PREFILTRU

(Doar UA-KIL60E)

Îndepărtați ușor praful cu un instrument de curățat, cum ar fi un aspirator.

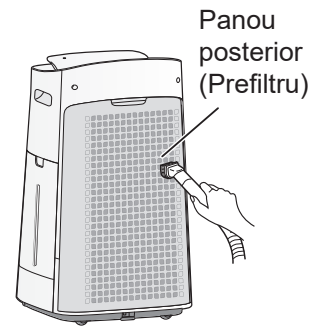

NOTĂ

- Nu aplicați o presiune excesivă atunci când frecăți panoul posterior.
- Modul de curățare amănunțită pentru îndepărtarea murdăriei.
 1. Adăugați o cantitate mică de detergent de vase în apă și lăsați la înmuiat circa 10 minute.
 2. Clătiți detergentul de vase cu apă curată.
 3. Uscați complet filtrul într-o zonă bine ventilată.

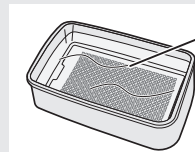

Panou posterior

PANOU POSTERIOR

(Doar UA-KIL80E)

Îndepărtați ușor praful cu un instrument de curățat, cum ar fi un aspirator.

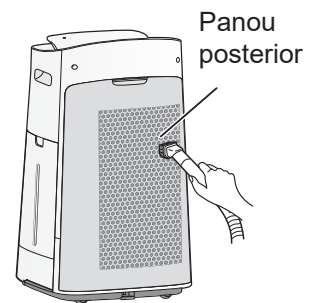

CASETĂ PENTRU PRAF (Doar UA-KIL80E)

INDICATOR LUMINOS DE RESETARE A CASETEI PENTRU PRAF

Când se aprinde indicatorul luminos de resetare a casetei pentru praf, aruncați praful din caseta pentru praf.

- Indicatorul se va aprinde la fiecare 6 luni dacă produsul este utilizat 24 de ore pe zi.



1. Scoateți panoul posterior.
2. Scoateți caseta pentru praf.

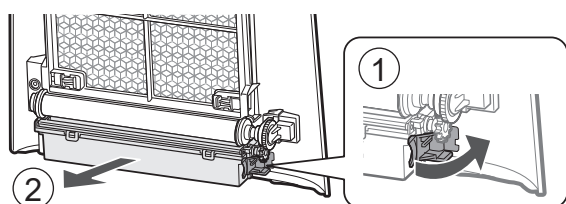

3. Aruncați praful din caseta pentru praf.

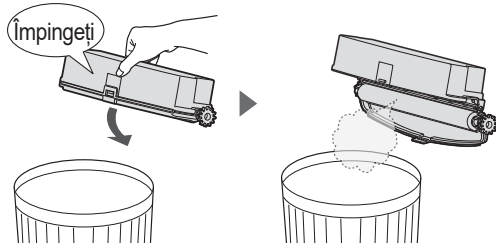

4. Închideți capacul casetei pentru praf.

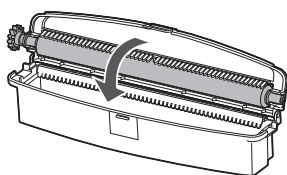

5. Montați caseta pentru praf.

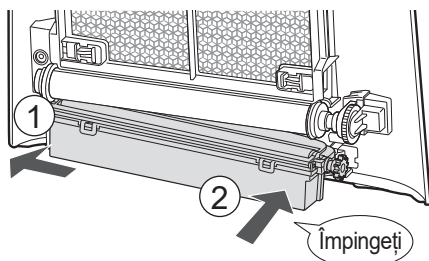

6. Montați panoul posterior.

7. Resetați indicatorul luminos de resetare a casetei pentru praf.



Apăsați timp de 3 sec.



NOTĂ Modul de curățare amănunțită pentru îndepărtarea murdăriei.

1. Scoateți peria.

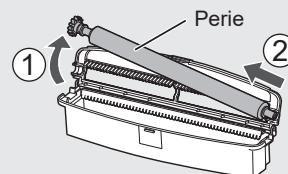

2. Spălați cu apă.
 - Uscați-le bine.

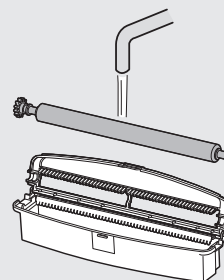

3. Montați peria.

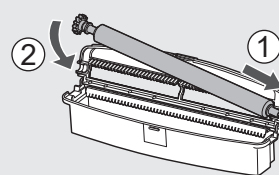

PREFILTRU (Doar UA-KIL80E)

1. Scoateți panoul posterior și caseta pentru praf.

2. Scoateți blocarea prefiltrului.

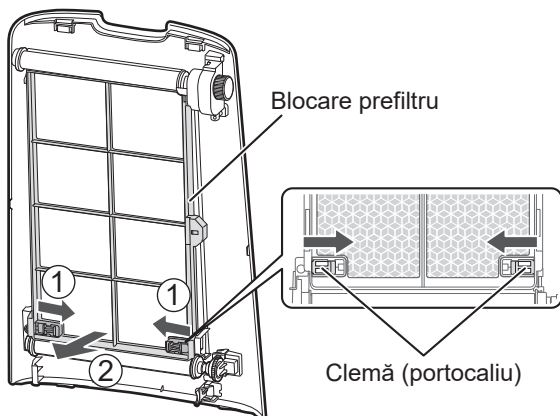

3. Scoateți cilindrul.

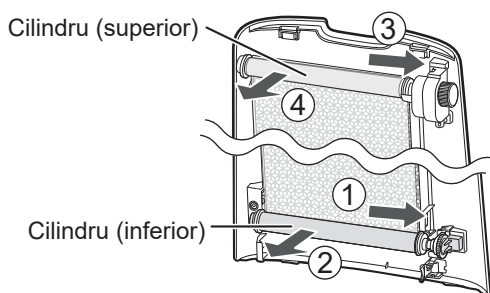

4. Scoateți capacul și trageți prefiltrul din cilindru.

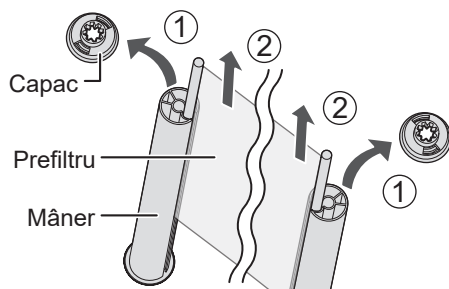

5. Umezirea și curățarea prefiltrului.

1. Adăugați o cantitate mică de detergent de vase în apă și lăsați la înmuiat circa 10 minute.
2. Clătiți detergentul de vase cu apă curată.
3. Uscați-l bine.

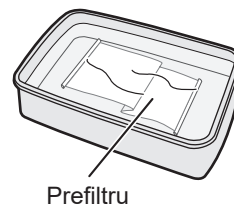

NOTĂ

- Nu îl curățați excesiv. Nu îl spălați în mașina de spălat. (În caz contrar, pot apărea defecțiuni.)
- Nu îl uscați în uscător. (În caz contrar, se poate micșora.)

6. Introduceți cilindrul prefiltrului în canelura cilindrului.

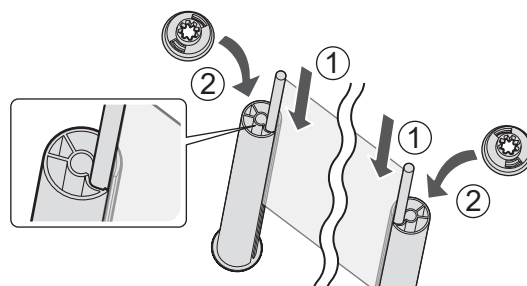

7. Montați cilindrul (superior) pe panoul posterior.

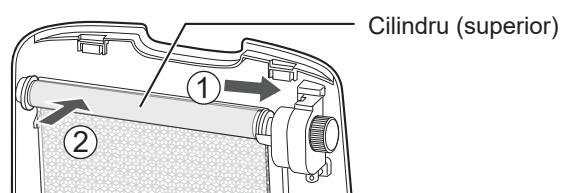

8. Rulați în sus prefiltrul.

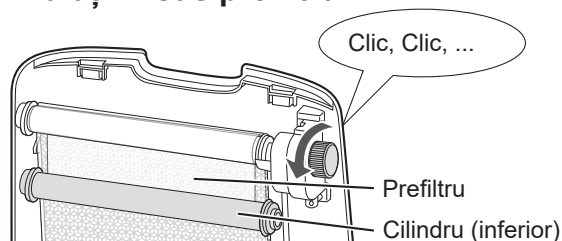

9. Trageți în jos cilindrul (inferior) și montați-l pe panoul posterior.

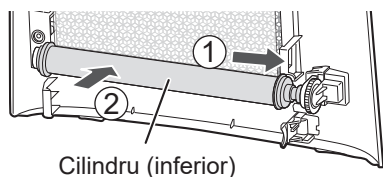

10. Montați blocarea prefiltrului.

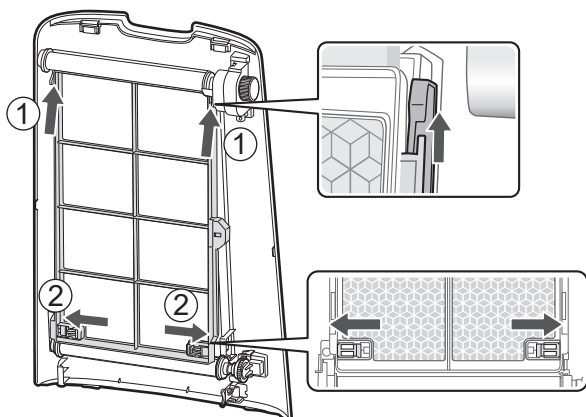

11. Montați caseta pentru praf și panoul posterior.

UNITATE DE GENERARE A IONILOR PLASMACLUSTER (Secțiune electrozi)

1. Îndepărtați capacul unității și scoateți suportul unității.



2. Îndepărtați praful de pe secțiunea electrozilor.

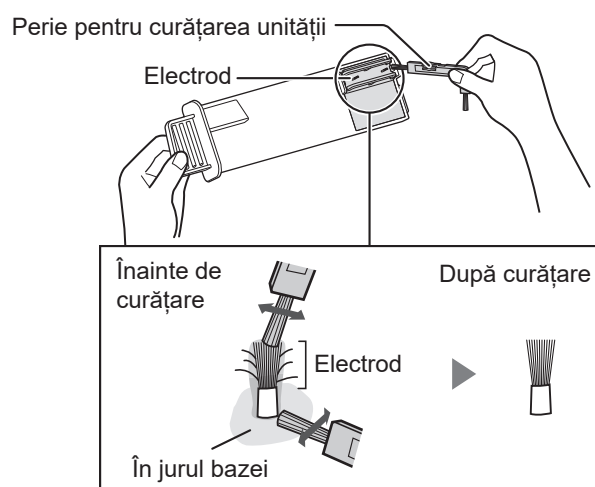

3. Introduceți suportul unității în produs și montați capacul unității.

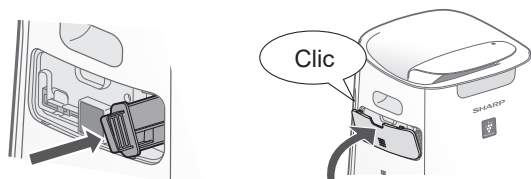

NOTĂ

- Pentru curățare, folosiți numai peria pentru curățarea unității. Nerespectarea acestei instrucțiuni poate cauza defecțiuni ale unității.
- Un electrod îndoit ar putea fi rupt și scăpat în timpul procesului de curățare, însă nu va afecta performanțele.
- Nu atingeți direct electrodul. Acest lucru ar putea cauza dureri / prurit.
- Nu transformați secțiunea electrozilor. Acest lucru poate cauza defectarea acestuia.
- Nu atingeți terminalele de conexiune. Acest lucru le-ar putea deteriora.

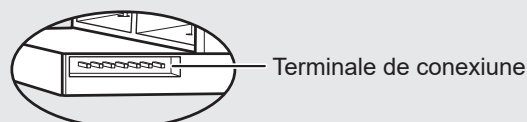



FILTRE

DURATA DE UTILIZARE A FILTRELOR

Durata de viață a filtrelor variază în funcție de mediul ambiant, de condițiile de utilizare și de locația produsului.

Durata de viață a filtrului HEPA și a filtrului de dezodorizare, precum și sugestiile de înlocuire, se bazează pe purificarea unei camere în care se fumează 5 țigări pe zi, iar performanțele produsului de colectare a prafului și dezodorizare au scăzut la jumătate din valorile unui filtru nou.

Recomandăm înlocuirea mai frecventă a filtrului dacă produsul este utilizat în condiții semnificativ mai dificile (PM2.5 etc.) decât într-o gospodărie normală.

- Filtru HEPA : Aproximativ 10 ani de la deschidere
- Filtru dezodorizant : Aproximativ 10 ani de la deschidere
- Filtru de umidificare : Aproximativ 10 ani de la deschidere

Model pentru filtrele de schimb

La achiziția unui filtru de schimb, contactați dealerul.

Înlocuire Filtru	UA-KIL80E	UA-KIL60E
Filtru HEPA (1 unitate)	UZ-KIL8HF	UZ-HD6HF
Filtru dezodorizant (1 unitate)	UZ-HG6DF	
Filtru de umidificare (1 unitate)	UZ-KIL8MF	

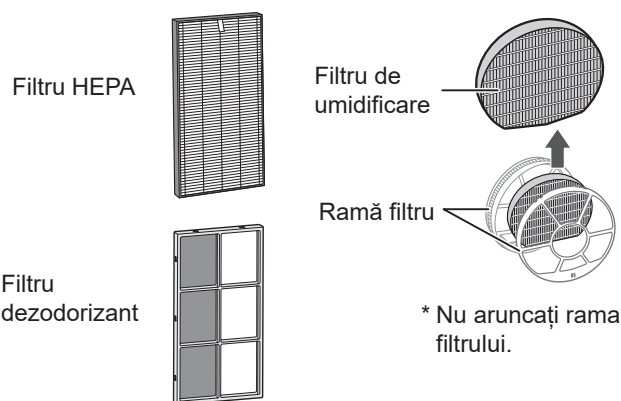

Eliminarea filtrelor

Eliminați filtrele uzate conform legilor și reglementărilor locale.

Material filtru HEPA:

- Polipropilenă
- Polietilenă

Material filtru dezodorizant:

- Hârtie
- Rășină ABS

Material filtru de umidificare:

- Poliester
- Viscoză

UNITATE DE GENERARE A IONILOR PLASMACLUSTER

INDICATOR LUMINOS DE ÎNLOCUIRE A UNITĂȚII

Când durata totală de funcționare depășește 17.500 de ore, indicatorul luminos de înlocuire a unității va clipi pentru a indica faptul că unitatea de generare a ionilor Plasmacluster trebuie înlocuită.

Durată de funcționare	
17.500 ore UNIT Clipsește lent	Înlocuiți unitatea de generare a ionilor Plasmacluster
19.000 ore UNIT Clipsește rapid	Unitatea de generare a ionilor Plasmacluster nu va elibera ioni Plasmacluster.

* Momentul înlocuirii nu depinde de modul de funcționare selectat.

Model de schimb pentru unitatea de generare a ionilor Plasmacluster

Consultați dealerul când achiziționați o unitate de generare a ionilor Plasmacluster de schimb.

UZ-C90M

Îndepărtați clema suportului unității (1) și scoateți unitatea de generare a ionilor Plasmacluster (2).

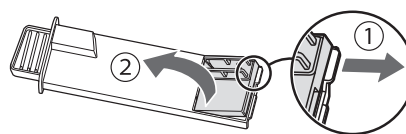

Montați noua unitate.

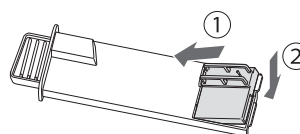

Eliminarea unității de generare a ionilor Plasmacluster

Eliminați unitatea de generare a ionilor Plasmacluster uzată conform legilor și reglementărilor locale.

material:

- Polibutilen tereftalat
- componente electronice

Având în vedere că problema survenită poate să nu fie una de funcționare defectuoasă a produsului, înainte de a apela la service, consultați diagrama de depanare de mai jos.

Miros și fum persistente.

- Verificați filtrele. Dacă sunt extrem de murdare, curățați-le sau înlocuiți-le.

Aerul evacuat din produs are miros.

- Verificați dacă filtrele sunt foarte murdare.
- Curățați sau înlocuiți filtrele.
- Folosiți numai apă proaspătă de la robinet. Utilizarea altor surse de apă riscă dezvoltarea mușecaiului, a ciupercilor sau a bacteriilor.

Produsul nu funcționează când există fum de țigară în aer.

- Asigurați-vă că produsul este instalat într-o locație în care senzorii pot detecta fumul de țigară.
- Verificați dacă fantele senzorului de praf de precizie sunt blocate sau înfundate. Dacă sunt blocate sau înfundate, curățați filtrul senzorului sau panoul posterior.

Miros de la un produs și/sau filtru nou.

- Imediat după îndepărtarea pungii din plastic, se poate simți un miros ușor. Acest miros nu afectează performanțele filtrelor sau expunerea persoanelor.

Produsul emite sunete gen declic sau ticăit.

- Produsul poate emite sunete de genul declic sau ticăit atunci când generează ioni.

Lumina indicatorului de curățenie este albastră sau stinsă chiar și atunci când aerul nu este curat.

- Este posibil ca aerul să fi fost murdar când unitatea a fost conectată. Scoateți unitatea din priză, așteptați un minut și reconectați unitatea.

Lumina indicatorului de curățenie este roșie chiar și când aerul este curat.

- Fantele murdare sau înfundate ale senzorului de praf de precizie afectează funcționarea senzorului. Curățați cu grijă filtrul senzorului sau panoul posterior.

Indicatorul de curățenie își schimbă frecvent culoarea.

- Indicatorul de curățenie își schimbă automat culoarea atunci când senzorul de praf de precizie și senzorul de mirosuri detectează impurități. Dacă vă îngrijorează schimbarea culorii, puteți modifica sensibilitatea senzorului. (Pagina 12, 13)

Indicatorul luminos de întreținere a filtrului este aprins.

- De fiecare dată după efectuarea unei operații de întreținere sau după înlocuirea filtrului de umidificare, conectați cablul de alimentare la o priză și apoi apăsați butonul Resetare filtru. (Pagina 14)

Afișajul frontal este stins.

- Când comanda indicatorului luminos este setată pe „Auto”, indicatorul se stinge automat atunci când încăperea este întunecată sau când funcționează în modul inactiv. În plus, atunci când comanda indicatorului luminos este setată pe „Opre”, indicatorul este întotdeauna stins. Dacă nu doriți ca indicatorul să fie stins, setați comanda indicatorului luminos pe setarea „Difuz”. (Pagina 12, 13)

Afișajul frontal nu corespunde cu raportul de climă sau cu un alt higrometru sau termometru din încăperea.

- Mediul exterior și interior, precum și mediul ambiant (volumul traficului din apropiere, numărul de etaje al casei etc.) pot determina o valoare diferită de datele respective.
- Există diferențe de nivel în aceeași cameră.

Indicatorul de umidificare de pe afișajul frontal nu se aprinde când rezervorul este gol.

- În încăperea s-a atins nivelul corespunzător de umiditate și umidificarea a fost oprită.
- Asigurați-vă că plutitorul din styrofoam nu are impurități. Curățați tava de umidificare. Asigurați-vă că unitatea este amplasată pe o suprafață orizontală.

Nivelul de apă din rezervor nu scade sau scade foarte greu.

- Asigurați-vă că ați montat corect tava de umidificare și rezervorul de apă. Verificați filtrul de umidificare.
- Dacă filtrul este extrem de murdar, curățați-l sau înlocuiți-l.

Funcționarea s-a oprit înainte de finalizare.

Aerul nu este eliminat prin gura de evacuare a aerului. (Doar UA-KIL80E)







- În timpul curățării automate a prefiltrului, operațiunea în desfășurare va fi suspendată. Curățarea automată a prefiltrului va funcționa timp de aproximativ 8 minute în timp ce indicatorul de curățare automată a prefiltrului clipește.

Funcția de curățare automată a prefiltrului nu va avea loc.

(Doar UA-KIL80E)

- Intervalul curățării automate a prefiltrului este setat la 720 de ore?
Puteți seta intervalul la 48 de ore sau 720 de ore. (Pagina 12, 13)
- Este întuneric în încăperea?
Curățarea automată a prefiltrului nu va porni dacă este întuneric în încăperea.
- Aerul din încăperea este murdar?
Curățarea automată a prefiltrului nu va porni dacă indicatorul de curățenie clipește.
- Au fost apăsat butoane?
Dacă s-a apăsat orice buton, curățarea automată a prefiltrului nu va porni decât după 10 minute.

AFIȘAJ DE EROARE

	<ul style="list-style-type: none">• Concentrația de ioni Plasmacluster scade. ⇒ Efectuați întreținerea unității de generare a ionilor Plasmacluster (secțiunea electrozi).
 (Doar UA-KIL80E)	<ul style="list-style-type: none">• Asigurați-vă că panoul posterior este instalat corect.
	<ul style="list-style-type: none">• Asigurați-vă că filtrul de umidificare, tava de umidificare și rola sunt instalate corect și apoi porniți din nou unitatea.
 (Doar UA-KIL80E)	<ul style="list-style-type: none">• Asigurați-vă că prefiltrul este instalat corect.• Asigurați-vă că este instalată corect caseta pentru praf.• Asigurați-vă că peria din caseta pentru praf este instalată corect.
	<ul style="list-style-type: none">• Asigurați-vă că unitatea de generare a ionilor Plasmacluster este inserată corect. ⇒ Scoateți unitatea de generare a ionilor Plasmacluster și inserați-o până la capăt din nou, apoi efectuați din nou operațiunea.
	<ul style="list-style-type: none">• Decuplați unitatea, așteptați un minut, apoi reconectați-o.

SPECIFICAȚII

Model		UA-KIL80E			UA-KIL60E		
Curent electric		220 - 240 V ~ 50 - 60 Hz					
Reglaj viteză de ventilare		MAX	MED	SCĂZUT	MAX	MED	SCĂZUT
CURĂȚARE AER	Turație ventilator (m ³ /oră)	498	258	90	408	222	90
	Putere nominală (W)	103	29	6,4	61	19	5,5
	Nivel de zgomot (dBA) *1	55	44	21	51	41	20
CURĂȚARE AER & UMIDIFICARE	Turație ventilator (m ³ /oră)	378	258	96	360	240	90
	Putere nominală (W)	49	31	7,5	42	23	6,5
	Nivel de zgomot (dBA) *1	48	44	23	48	42	21
	Umidificare (ml / oră) *2	700	540	230	660	500	230
Alimentare în standby (W)		1,2			1,0		
Dimensiune recomandată încăpere (m ²) *3		~ 62			~ 50		
Dimensiune recomandată încăpere pentru ioni Plasmacluster de înaltă densitate (m ²)*4		~ 35			~ 26		
Capacitate rezervor de apă (l)		Aprox. 3,6					
Senzori		Praf fin / Mirosoși / Lumină / Temperatură și umiditate					
Tip filtru		HEPA*5 / dezodorizare / umidificare					
Lungime cablu (m)		2,0					
Dimensiuni (mm)		400 (l) × 359 (a) × 693(î)			400 (l) × 339 (a) × 686 (î)		
Greutate (kg)		Aprox. 11,8			Aprox. 10,8		

- *1 • Nivelul de zgomot este măsurat în baza standardului JEM1467 al Asociației Producătorilor de Echipamente Electrice din Japonia.
- *2 • Umidificarea variază în funcție de temperatura și umiditatea din interior, respectiv exterior.
Cantitatea de umidificare crește la creșterea temperaturii sau la scăderea umidității.
Cantitatea de umidificare scade la scăderea temperaturii sau la creșterea umidității.
Condiții de măsurare: 20°C, umiditate 30 % (conform cu JEM1426).
- *3 • Dimensiunea recomandată a încăperii este adecvată pentru utilizarea produsului la o turație maximă a ventilatorului.
Dimensiunea recomandată a încăperii indică o suprafață din care se poate îndepărta o anumită cantitate de particule de praf în 30 de minute. (conform cu JEM1467).
- *4 • Dimensiunea camerei în care se pot măsura aproximativ 25000 de ioni pe centimetru cub în centrul camerei în care unitatea este amplasată lângă perete, funcționează la setările modului MED. și se află la o înălțime de aproximativ 1,2 metri de podea.
- *5 • Filtrul elimină mai mult de 99,97% din particulele cu dimensiuni de minimum 0,3 microni (conform cu JEM1467).

Alimentare în standby

Când ștecherul de alimentare al produsului este conectat la o priză de perete, consumă energie în standby pentru funcționarea circuitelor electrice. Pentru a conserva energia, decuplați cablul de alimentare când produsul nu este utilizat.

Ďakujeme vám za zakúpenie tejto čističky vzduchu od spoločnosti SHARP. Prečítajte si, prosím, pozorne tento návod na použitie skôr, ako budete používať výrobok. Tento návod na použitie by ste mali uchovať na bezpečnom mieste, aby ste ho mali poruke.

OBSAH

DÔLEŽITÉ BEZPEČNOSTNÉ POKYNY	Aktuálna strana
PRINCÍP ČINNOSTI.....	4
NÁZVY ČASTÍ.....	6
PRED PRVÝM POUŽITÍM.....	9
PREVÁDZKA	10
STAROSTLIVOSŤ A ÚDRŽBA	14
NÁHRADNÝ	20
RIEŠENIE PROBLÉMOV.....	21
TECHNICKÉ ÚDAJE	23

DÔLEŽITÉ BEZPEČNOSTNÉ POKYNY

Pri používaní elektrických zariadení vždy dodržiavajte základné bezpečnostné opatrenia a, mimo iné:

VÝSTRAHA

Vždy dodržiavajte nasledujúce pokyny, aby ste znížili riziko úrazu elektrickým prúdom, požiaru alebo poranenia:

PREVÁDZKA

- Pred použitím výrobku si prečítajte všetky pokyny.
- Používajte len zásuvku s napätím 220 – 240 voltov.
- Výrobok nepoužívajte, ak sú napájací kábel alebo zástrčka poškodené, alebo ak je pripojenie k elektrickej zásuvke uvoľnené.
- Zo zástrčky odstraňujte pravidelne prach.

- Pri vyberaní zástrčky vždy uchopte zástrčku a nikdy neťahajte za kábel. Ak to nedodržíte, môžete spôsobiť skrat, ktorý môže viesť k úrazu elektrickým prúdom alebo požiaru.
- Pri premiestňovaní zariadenia dajte pozor, aby ste kolieskami nepoškodili napájací kábel. Ak to nedodržíte, môže dôjsť k úrazu elektrickým prúdom, generovaniu tepla alebo požiaru.
- Nevyberajte zástrčku mokrými rukami.
- Keď dopĺňate vodnú nádrž, pred vykonávaním údržby, pred odstraňovaním, montážou a výmenou filtra a keď zariadenie nebudete dlhšiu dobu používať, nezabudnite odstrániť zástrčku z elektrickej siete. Ak to nedodržíte, môžete spôsobiť skrat, ktorý môže viesť k úrazu elektrickým prúdom alebo požiaru.
- Ak je napájací kábel poškodený, musí ho vymeniť výrobca, jeho servisný

- technik, autorizované servisné stredisko spoločnosti Sharp alebo podobné kvalifikované osoby, aby sa zabránilo nebezpečenstvu. Pri výskyte problémov, potrebe nastavenia alebo opravy kontaktujte najbližšie servisné stredisko.
- Produkt sami neopravujte ani nerozoberajte.
 - Do prívodu ani vývodu vzduchu ventilácie nedávajte prsty ani iné cudzie predmety.
 - Zariadenie nevystavujte vplyvu vody. Mohlo by to spôsobiť skrat alebo úraz elektrickým prúdom.
 - Pri prenášaní výrobku odstráňte najprv vodnú nádrž a zvlhčovaciu misku a držte výrobok pomocou držiadiel nachádzajúcich sa na oboch stranách.
 - Nepite vodu zo zvlhčovacej misky alebo vodnej nádrže.
 - Vymeňte každý deň vodu vo vodnej nádrži čerstvou vodou z vodovodného kohútika a pravidelne čistite vodnú nádrž a zvlhčovaciu misku. Keď výrobok nepoužívate, vylejte vodu z vodnej nádrže a zvlhčovacej misky. Ak vo vodnej nádrži alebo zvlhčovacej miske necháte vodu, môže to spôsobiť plesnivenie, množenie baktérií a zápachy. V ojedinelých prípadoch môžu tieto baktérie nepriaznivo pôsobiť na zdravie.
 - Toto zariadenie smú používať deti od 8 rokov a osoby so zníženými fyzickými, zmyslovými alebo mentálnymi schopnosťami, alebo nedostatkom skúseností a znalostí, pokiaľ na nich dohliada osoba zodpovedná za ich bezpečnosť, alebo ak im táto osoba dala pokyny ohľadom používania a chápu riziká. Deti sa nesmú so zariadením hrať. Deti by nemali vykonávať čistenie a údržbu, pokiaľ na nich niekto nedohliada.

INŠTALÁCIA

- Nepoužívajte tento výrobok v blízkosti plynových spotrebičov alebo krbov. Ak sa produkt prevádzkuje s plynovými spotrebičmi v rovnakej miestnosti, pravidelne vetrajte miestnosť, inak to môže spôsobiť otravu oxidom uhoľnatým.
- Zariadenie nespúšťajte v miestnostiach, kde sa nachádzajú aerosólové insekticídy. Zariadenie nespúšťajte v miestnostiach, kde sú vo vzduchu zvyšky oleja, kadidlá,

iskry od zapálených cigariet alebo chemické výpary.

- Udržujte výrobok z dosahu vody. Nespúšťajte výrobok na miestach, kde môže byť mokro, napríklad v kúpeľni.

ÚDRŽBA

- Pri čistení výrobku si dávajte pozor. Silné korozívne čistiace prostriedky môžu poškodiť vonkajšok zariadenia.

UPOZORNENIE

PREVÁDZKA

- Neblokujte vstupné ani výstupné otvory ventilácie.
- Výrobok obsluhujte vždy vo zvislej polohe.
- Keď je výrobok v prevádzke, nepresúvajte ho.
- Počas vlečenia na kolieskach nehýbte hlavnou jednotkou ani nemeňte jej smer.
- Ak sa výrobok nachádza na podlahe, ktorá sa dá ľahko poškodiť, na nerovnom povrchu alebo hrubom koberci, pri presúvaní ho nadvihnite.
- Pri presúvaní zariadenie na kolieskach presúvajte pomaly a v horizontálnom smere.
- Pred premiestnením vypnite výrobok a vyberte vodnú nádrž. Dávajte si pozor, aby ste si nezachytili prsty.
- Nespúšťajte výrobok bez správnej inštalácie filtrov, vodnej nádrže a zvlhčovacej misky.
- Pri dopĺňaní vody do vodnej nádrže dajte pozor, aby z vodnej nádrže neunikala žiadna voda.
- Nezabudnite otrieť všetky zvyšky vody na vonkajšku vodnej nádrže.
- Nepoužívajte horúcu vodu (nad 40 °C), chemické látky, aromatické látky, špinavú vodu ani iné poškodzujúce látky. Inak by mohlo dôjsť k deformácii výrobku alebo jeho poruche.
- Používajte len čerstvú vodu z vodovodného kohútika. Používaním iných zdrojov vody riskujete množenie plesní, húb alebo baktérií.
- Netraďte vodnou nádržou tak, že budete držať rúčku na prenos.

INŠTALÁCIA

- Nepoužívajte výrobok v blízkosti ani na horúcich predmetoch, ako sú sporáky

alebo ohrievače, ani tam, kde môžu prísť do kontaktu s parou.

ÚDRŽBA

- Vonkajšok čistite len jemnou handričkou. Nepoužívajte prchavé látky ani čistiace prostriedky. Benzén, riedilo, či leštiaci prášok môžu poškodiť povrch výrobku. Navyše tak môže dôjsť k poruche senzorov.
- Počas údržby predfiltra ho nedrhnite príliš silne.
- Neumývajte ani opätovne nepoužívajte HEPA filter a deodorizačný filter. Ak to urobíte, nezlepšíte tým výkon filtra a môže tak tiež dôjsť k úrazu elektrickým prúdom alebo poruche zariadenia.
- To, ako často treba vykonávať údržbu (odstraňovanie vodného kameňa), závisí od tvrdosti vody a množstve nečistôt v používanej vode; čím je voda tvrdšia, tým častejšie musíte vodný kameň odstraňovať.
- Na údržbu zvlhčovacej misky a krytu nepoužívajte iné čistiace prostriedky, ako tie, ktoré sú uvedené v návode na používanie. Mohli by ste tak spôsobiť deformáciu, stratu lesku, prasknutie (únik vody).
- Pri odstraňovaní alebo čistení zvlhčovacej misky si dajte pozor, aby ste z nej nevyliali vodu.
- Neodstraňujte plavák ani valček. Ak sa plavák uvoľní, pozrite si stranu č. 15.
- Neodstraňujte zvlhčovací filter z rámu filtra, okrem jeho výmeny.

POZNÁMKA

Čo robiť, ak výrobok ruší príjem rádia alebo televízora

Ak čistička vzduchu ruší príjem rádiového alebo televízneho signálu, vyskúšajte jedno z nasledujúcich opatrení:

- Upravte alebo premiestnite príjmovú anténu.
- Zvýšte vzdialenosť medzi výrobkom a rádiovým/televíznym prijímačom.
- Pripojte zariadenie do zásuvky v inom okruhu ako je ten, do ktorého je zapojený rádiový alebo televízny prijímač.
- Obráťte sa na predajcu alebo skúseného rádiového/televízneho technika.

INŠTALÁCIA

- Vyhnite sa miestam, kde budú senzory vystavené priamemu vetru. V opačnom prípade hrozí riziko poruchy výrobku.
- Vyhnite sa používaniu na miestach, kde sa môže výrobok dostať do kontaktu s nábytkom, látkami, alebo inými predmetmi a ktoré by mohli rušiť vstup a výstup vzduchu ventilácie.
- Výrobok nepoužívajte na miestach, kde bude vystavený kondenzácii alebo veľkým teplotným zmenám. Vhodná teplota miestnosti je medzi 0 – 35 °C.
- Dajte výrobok na rovný a stabilný povrch s dostatočnou cirkuláciou vzduchu. Silný vietor alebo prach prúdiace cez okno môžu brániť výkonu a účinnosti čistenia vzduchu. Keď dáte výrobok na ťažký koberec, môže mierne vibrovať. Dajte výrobok na rovný povrch, aby nedošlo k úniku vody z vodnej nádrže a zvlhčovacej misky.
- Zariadenie nepoužívajte na miestach, kde sa tvorí mastnota alebo olejový dym. V opačnom prípade môže dôjsť k prasknutiu vonkajška výrobku a poruche senzorov.
- Výkon zbierania prachu bude rovnaký aj vtedy, keď výrobok budete používať 3 cm od steny, ale dajte ho čo najďalej, pretože by mohol zašpiniť okolitú stenu alebo podlahu. Časom sa môže stena nachádzajúca sa priamo za výfukom ventilácie zašpiniť. Ak tento výrobok používate dlhšiu dobu na tom istom mieste, pravidelne čistite steny v tesnej blízkosti.

ÚDRŽBA

- Postupujte podľa pokynov v tomto návode, aby ste sa správne starali o filter, a aby ste ho dobre udržiavali.



Upozornenie: Váš výrobok je označený týmto symbolom. Znamená, že použité elektrické a elektronické výrobky sa nemôžu vhadzovať do domového odpadu. Musia sa vrátiť v súlade so systémom oddeleného zberu.

A. Informácie o likvidácii pre používateľov (súkromné domácnosti)

1. V Európskej únii

AK CHCETE ZLIKVIDOVAŤ TOTO ZARIADENIE, NEVYHADZUJTE HO DO KONTAJNERA S BEŽNÝM ODPADOM A NEHÁDŽTE HO DO OHŇA!

Použité elektrické a elektronické zariadenie sa musí zbierať a spracovať ODDELENE v súlade s miestnym zákonom.

Oddelený zber podporuje spracovanie šetrné k životnému prostrediu, podporí sa recyklácia materiálov a minimalizuje sa koncové množstvo odpadu. NESPRÁVNA LIKVIDÁCIA môže kvôli obsahu určitých látok poškodiť ľudské zdravie a životné prostredie! Odovzdajte POUŽITÉ ZARIADENIE dostupnému miestnemu (obvykle mestskému) zbernému miestu.

V prípade pochybností o likvidácii kontaktujte miestne úrady alebo svojho predajcu a spýtajte sa na správny spôsob likvidácie starého zariadenia.

IBA PRE POUŽÍVATEĽOV V EURÓPSKEJ ÚNII A NIEKTORÝCH INÝCH KRAJINÁCH; NAPRÍKLAD NÓRSKA A ŠVAJČIARSKA: Vašu účasť na separovanom zbere vyžaduje zákon.

Vyššie zobrazený symbol sa objavuje na elektrických a elektronických zariadeniach (alebo na balení), aby to používateľom pripomínal.

Od používateľov zo SÚKROMNÝCH DOMÁCNOSTÍ sa požaduje, aby použili existujúce zariadenia na vrátenie použitého vybavenia. Vrátenie je bezplatné.

Ak vaše zariadenie bolo použité na FIREMNÉ ÚČELY, kontaktujte predajcu spoločnosti SHARP, ktorý vás informuje o vrátení zariadenia. Možno budete musieť niesť náklady za vrátenie. Malé zariadenia (a v malom množstve) môžu byť možno odovzdané vo vašom miestnom zbernom mieste. Pre Španielsko: ohľadom vrátenia vašich použitých výrobkov sa informujte na zavedený systém zberu u svojej obecnej správy.

2. V iných krajinách mimo EÚ

Ak chcete tento výrobok zlikvidovať, informujte sa prosím u vašej obecnej správy na správny postup pri likvidácii tohto zariadenia.

Pre Švajčiarsko: použité elektrické a elektronické zariadenia môžete zadarmo vrátiť obchodníkovi, i keď nekupujete nový produkt. Zoznam ďalších zberných miest nájdete na internetových stránkach www.swico.ch alebo www.sens.ch.

B. Informácie o likvidácii pre podnikateľov.

1. V Európskej únii

Ak ste tento produkt používali na podnikateľské účely a teraz ho chcete zlikvidovať:

Obráťte sa na svojho predajcu produktov SHARP, ktorý vás informuje o vrátení produktu. Možno budete musieť niesť náklady za vrátenie a recykláciu.

Malé produkty (v malom množstve) môžu byť možno odovzdané vo vašom miestnom zbernom

Pre Španielsko: ohľadom vrátenia vašich použitých výrobkov sa informujte na zavedený systém zberu u svojej obecnej správy.

2. V iných krajinách mimo EÚ

Ak chcete tento výrobok zlikvidovať, informujte sa prosím u vašej obecnej správy na správny postup pri likvidácii tohto zariadenia.

PRINCÍP ČINNOSTI

FUNKCIE

* Na obrázku v tomto návode na použitie je znázornený model UA-KIL80E.

Unikátna kombinácia technológií úpravy vzduchu

Plasmacluster

Plasmacluster upravuje vzduch podobne ako sa v prírode čistí životné prostredie emitovaním rovnováhy pozitívnych a negatívnych iónov.



HIGH-DENSITY 25000 *

„Plasmacluster“ a „Device of a cluster of grapes“ sú obchodné značky spoločnosti Sharp Corporation.

* Číslo v tejto technologickej značke označuje približný počet iónov vylúčených do vzduchu s objemom 1 cm³, ktorý sa meria vo okolí strednej miestnosti s použiteľnou oblasťou podlahy (vo výške 1,2 m nad podlahou), keď je výrobok umiestnený v blízkosti steny s nastavením režimu STREDNÝ.

Trojité filtračný systém + zvlhčovanie

Predfilter

Predfilter zachytáva častice prachu, ktoré sú väčšie ako približne 240 mikróvov.

Deodorizačný filter

Deodorizačný filter absorbuje mnoho bežných pachov v domácnosti.

HEPA filter

HEPA filter zachytáva 99,97 % častíc s veľkosťou 0,3 mikróvov.

Funkcia zvlhčovania

Vhodná vlhkosť v interiéri udržuje vašu pokožku a hrdlo zvlhčené a zdravé.

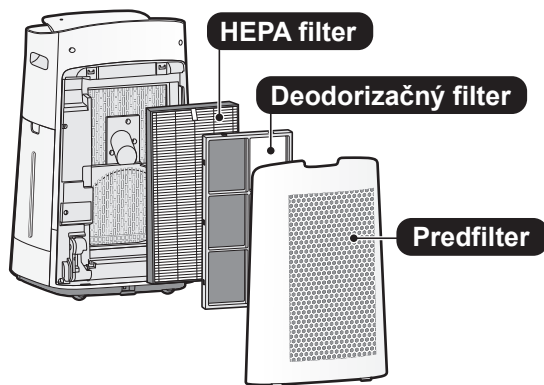

Jedinečné prúdenie vzduchu

Výkonné nasávanie vzduchu a jedinečné prúdenie vzduchu rýchlo a efektívne zachytávajú prach a iné častice.

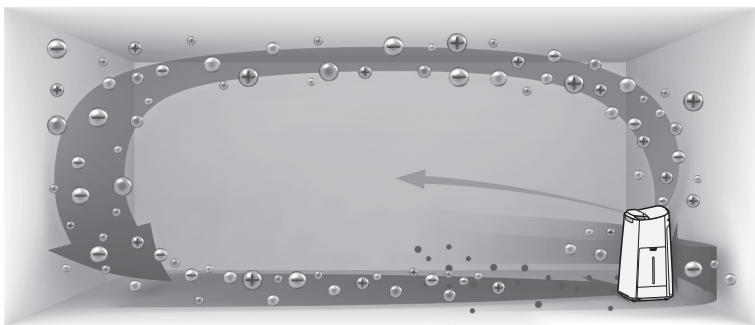

Rýchlejšie prúdenie vzduchu pod uhlom 20° zachytáva prach na nižších úrovniach v miestnosti pre efektívnejšie čistenie.

Plasmacluster dokáže odstrániť statickú elektrinu a môže tak zabrániť priľnutiu prachu na steny a iné povrchy.

AUTOMATICKÉ ČISTENIE PREFILTRA

(len model UA-KIL80E)

Odstraňovanie zachyteného a usadeného prachu na predfiltri jednotkou automatického čistenia pomôže zabrániť zníženiu účinnosti zachytávania prachu.

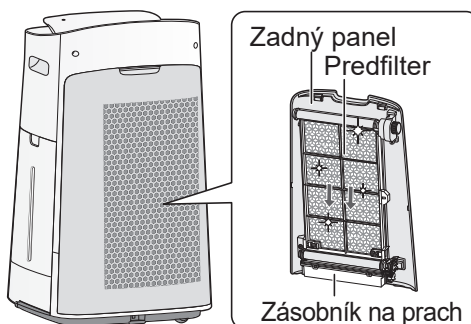

Zásobník na prach vyprázdňujte približne každých šesť mesiacov.

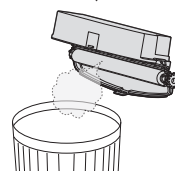

Prečítajte si túto príručku pred začatím obsluhy svojej novej čističky vzduchu

Čistička vzduchu nasáva vzduch z miestnosti z prívodu vzduchu, nechá vzduch prejsť cez predfilter, deodorizačný filter a HEPA filter vnútri výrobku, a potom vypustí vzduch cez odvod vzduchu. HEPA filter dokáže odstrániť 99,97 % prachových častíc veľkosti 0,3 mikróvov, ktoré prechádzajú cez filter a tiež pomáha absorbovať pachy. Deodorizačný filter postupne absorbuje pachy počas ich prechádzaním filtrom.

Niektoré zápachy, ktoré absorbujú filtre, sa časom môžu rozložiť a spôsobiť tak ďalšie zápachy. V závislosti od podmienok používania a najmä ak sa výrobok používa v podstatne horších prostrediach ako je bežná domácnosť, môžu byť tieto zápachy spozorované skôr ako sa očakáva. Ak tieto pachy pretrvávajú, vymeňte filtre.

Keď sa na filtroch usadí kotoľný kameň z vody z vodovodu, stvrdne a vybieli sa, absorbuje pachy z miestnosti, ktoré môžu spôsobiť emisiu nepríjemného pachu, keď je zvlhčovací filter suchý. (Líši sa to v závislosti od kvality vody a iných environmentálnych faktorov) Ak k tomu dôjde, vykonajte údržbu zvlhčovacieho filtra (strana č. 15)

POZNÁMKA

- Čistička vzduchu je navrhnutá tak, aby odstraňovala prach a pachy rozptýlené vo vzduchu. Čistička vzduchu nie je určená na odstránenie škodlivých plynov (napríklad oxid uhoľnatý obsiahnutý v cigaretovom dyme). Ak je stále prítomný zdroj pachu, čistička vzduchu nemusí úplne odstrániť pach.

NÁZVY ČASTÍ

*Na obrázku v tomto návode na použitie je znázornený model UA-KIL80E.

OVLÁDACÍ PANEL

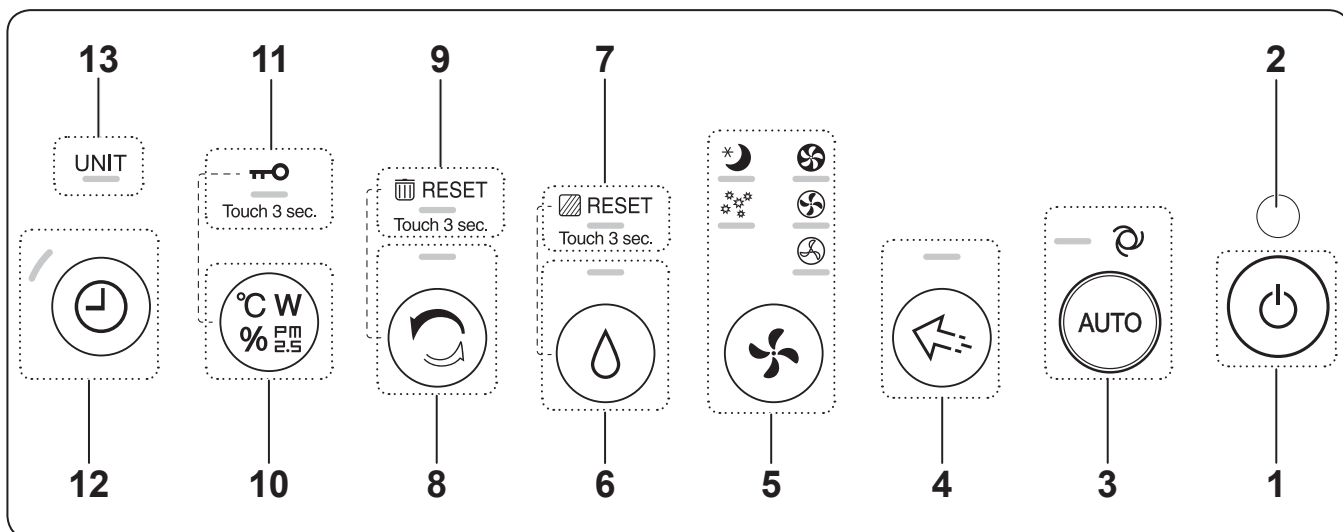

PREDNÝ DISPLEJ

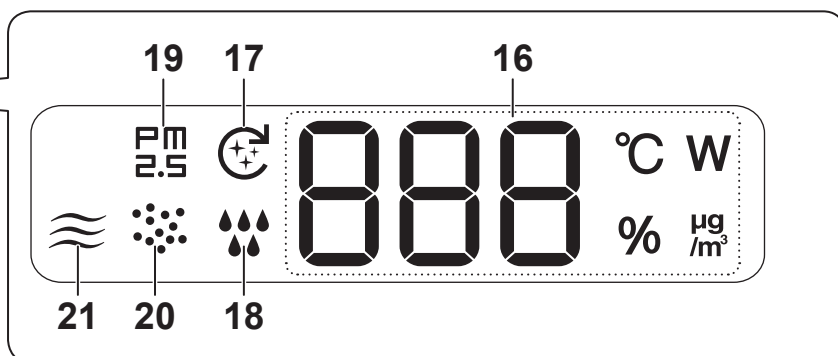
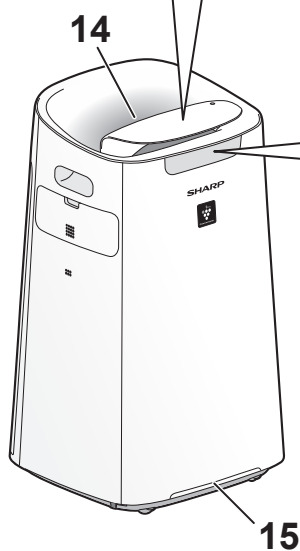

SVETELNÝ SENZOR

Keď je ovládanie kontroliek nastavené na „Automaticky“, predný displej a kontrolka čistoty sa automaticky zapnú alebo vypnú podľa jasnosti v miestnosti. (Strana č. 12, 13)

POZNÁMKA Rozsah detekcie svetelného senzora

Zariadenie neinštalujte na nasledujúcich miestach. Svetelný senzor nemusí fungovať správne.

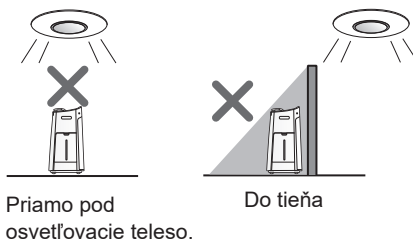

1	Vypínač								
2	Svetelný senzor								
3	Tlačidlo Automatický režim, kontrolka (biela)								
4	Tlačidlo ČISTEJ IÓNOVEJ SPRCHY, kontrolka (biela)								
5	Tlačidlo Režim, kontrolky (biele)								
6	Vypínač na zapnutie/vypnutie vlhkosti, kontrolka (biela) (Stlačte na 3 s) Tlačidlo RESETOVANIA FILTRA								
7	Údržba filtra, kontrolka (oranžová)								
8	Tlačidlo Čistá iónová sprcha, kontrolka (biela) (Stlačte na 3 s) Tlačidlo resetovania zásobníka na prach (len model UA-KIL80E)								
9	Resetovanie zásobníka na prach, kontrolka (oranžová) (len model UA-KIL80E)								
10	Tlačidlo prepnutia zobrazenia (Stlačte na 3) Tlačidlo detského zámku								
11	Detský zámok, kontrolka (biela)								
12	Tlačidlo ZAP./VYP. časovača, kontrolka (biela)								
13	Výmena jednotky, kontrolka (červená)								
14	Kontrolka iónov Plasmacluster (modrá)								
15	Kontrolka čistoty • Čistotu vzduchu v miestnosti indikuje zmenami farieb a rýchlosťami blikania. Kontrolka čistoty zhasne, keď je vzduch čistý. Keď sa stav vzduchu zmení zo znečisteného na čistý, chvíľu bude blikáť modrou farbou a potom zhasne. <table style="width: 100%; border: none;"> <tr> <td style="text-align: center; vertical-align: middle;">Čistý</td> <td style="padding-left: 20px;">Nesvieti alebo svieti modrá (bliká)</td> </tr> <tr> <td style="text-align: center;">↕</td> <td></td> </tr> <tr> <td style="text-align: center; vertical-align: middle;">Znečistený</td> <td style="padding-left: 20px;">Žltá (bliká)</td> </tr> <tr> <td></td> <td style="padding-left: 20px;">Červená (rýchle bliká)</td> </tr> </table>	Čistý	Nesvieti alebo svieti modrá (bliká)	↕		Znečistený	Žltá (bliká)		Červená (rýchle bliká)
Čistý	Nesvieti alebo svieti modrá (bliká)								
↕									
Znečistený	Žltá (bliká)								
	Červená (rýchle bliká)								

Zobrazenie	
<ul style="list-style-type: none"> • Časovač Zobrazuje nastavený čas alebo zvyšný čas časovača zapnutia/vypnutia. 3H • PM2.5 koncentrácia* Zobrazené je PM2.5 10 µg/m³ až 499 µg/m³. 9 µg/m³ alebo menej Lo ↔ 34 ↔ Hi 500 µg/m³ alebo viac • Teplota* Zobrazená je teplota 0 °C až 50 °C. -1 °C alebo menej Lo °C ↔ 25 °C ↔ Hi °C 51 °C alebo viac • Vlhkosť* Zobrazená je vlhkosť 25 až 75 %. 24 % alebo menej Lo % ↔ 55 % ↔ Hi % 76 % alebo viac • Príkon* Zobrazuje príkon pri aktuálnej operácii. 28 w <p>* Zobrazené čísla sú približné.</p>	
16	
17	Kontrolka automatického čistenia predfiltra (biela) (len model UA-KIL80E)
18	Indikátor zvlhčovania Biela Zvlhčovanie je zapnuté Nesvieti Zvlhčovanie je vypnuté Červená (bliká) do zariadenia sa musí naliať voda
19	Kontrolka PM2.5 (biela) Označuje, že citlivý senzor prachu zistil mikroskopický prach.
20	Kontrolka prachu (biela) Označuje, že citlivý senzor prachu zistil obvyklý prach.
21	Kontrolka zápachu (biela) Označuje, že pachový senzor zistil pachy.

HLAVNÉ TELESO

* Na obrázku v tomto návode na použitie je znázornený model UA-KIL80E.

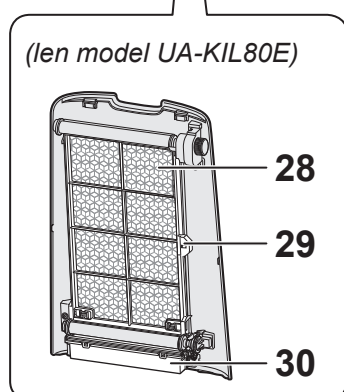
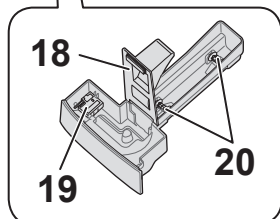
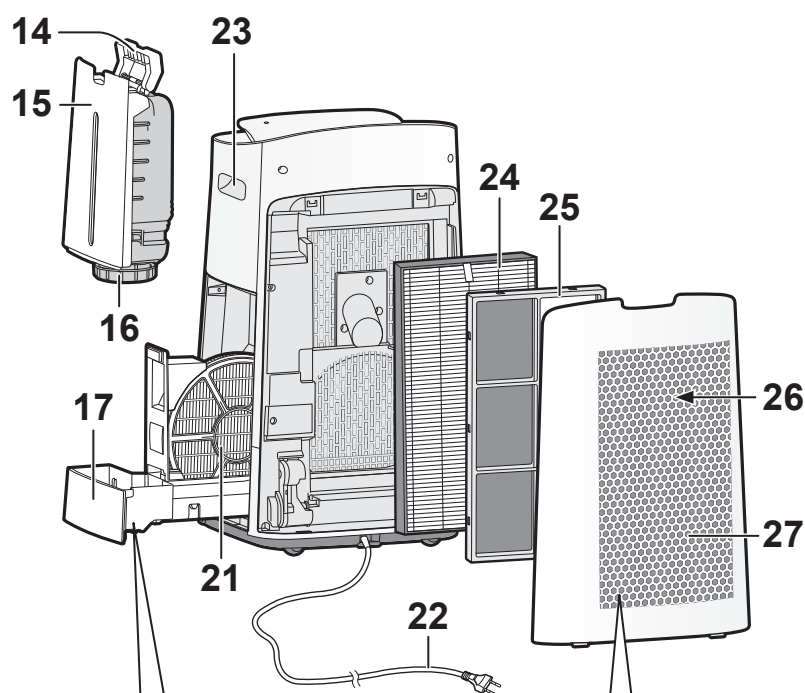
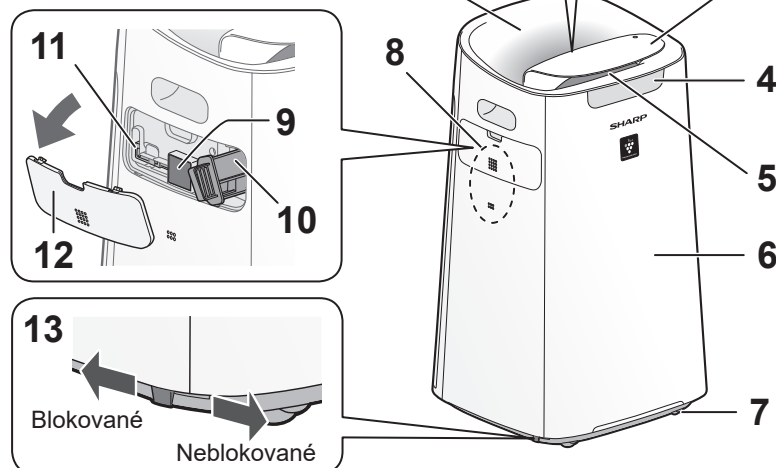
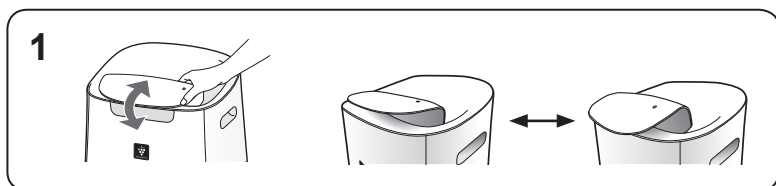

1	Mriežka
2	Výstup vzduchu (zadný)
3	Ovládací panel
4	Predný displej
5	Odvod vzduchu (predný)
6	Hlavné teleso
7	Koliesko (4 miesta)
8	Senzor (vnútorný) Citlivý senzor teploty/vlhkosti/ prachu/zápachu
9	Filter senzora
10	Držiak jednotky* (jednotka generujúca ióny Plasmacluster)
11	Kefa na čistenie jednotky*
12	Kryt jednotky*
13	Zarážka kolies (pravá a ľavá)
14	Držadlo nádrže
15	Vodná nádrž
16	Veko nádrže
17	Zvlhčovacia miska
18	Panel misky
19	Plavák
20	Valček
21	Zvlhčovací filter
22	Napájací kábel, zástrčka
23	Rúčka (2 miesta)
24	HEPA filter
25	Deodorizačný filter
26	Prívod vzduchu
27	Zadný panel s predfiltrom (len model UA-KIL60E) Zadný panel (len model UA- KIL80E)
28	Predfilter (len model UA-KIL80E)
29	Zámok predfiltra (len model UA- KIL80E)
30	Zásobník na prach (len model UA-KIL80E)

* Toto zariadenie sa týka jednotky generujúcej ióny Plasmacluster. (rovnaká ako tá, ktorá je uvedená nižšie.)

PRED PRVÝM POUŽITÍM

Nezabudnite vybrať zástrčku z elektrickej zásuvky.



INŠTALÁCIA FILTRA

1. Odstráňte zadný panel.

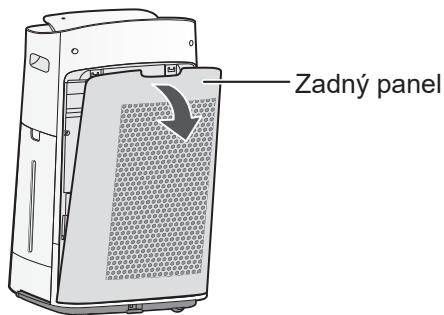

2. Odstráňte všetky filtre z umelohmotných vreciek.

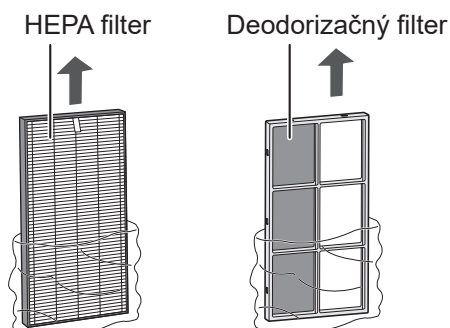

3. Nainštalujte filtre v správnom poradí tak, ako je to zobrazené.

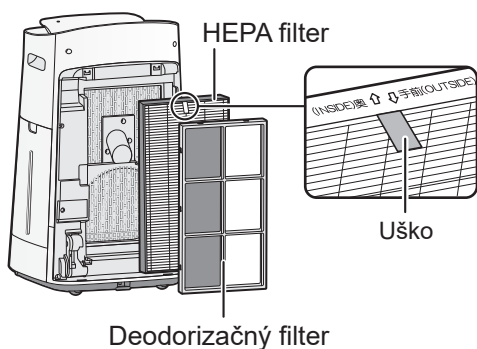

4. Nainštalujte zadný panel.



POZNÁMKA

- Pri výmene filtra sa odporúča, aby ste si urobili poznámku o dátume začiatku používania.

DOPLNENIE VODNEJ NÁDRŽE

1. Odstráňte vodnú nádrž.

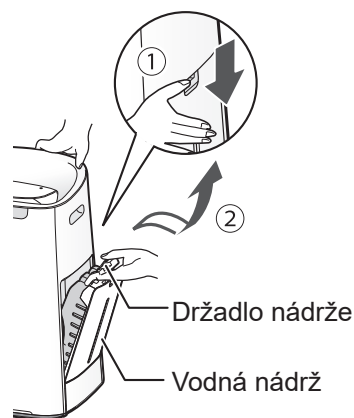

2. Naplňte vodnú nádrž vodou z vodovodného kohútika.

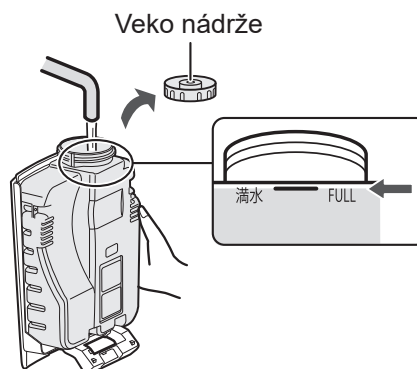

3. Aby ste zabránili rozliatiu, dôkladne utesnite veko nádrže.

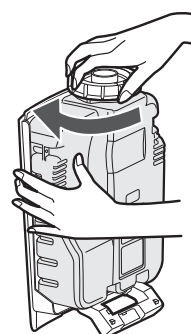

4. Nainštalujte vodnú nádrž.

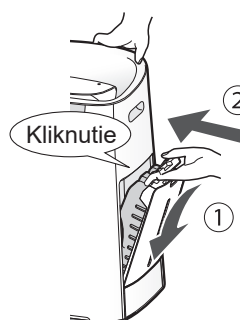

PREVÁDZKA

ŠTART/STOP

ŠTART

STOP

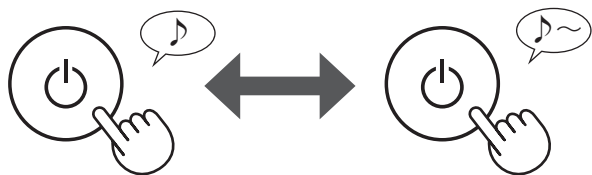

POZNÁMKA

- Keď zariadenie začne prevádzku, prevádzka začne v poslednom režime, v ktorom bolo spustené.

AUTOMATICKÝ REŽIM

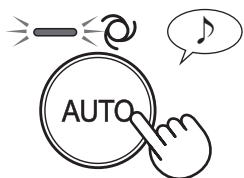

Otáčky ventilátora sa ovládajú automaticky v závislosti na šiestich detekciách. (PM2.5/obvyklý prach/teplota/vlhkosť/svetlo)

REŽIM IÓNOV PLAS-MACLUSTER NA MIESTE

Tento režim použijete, keď chcete odstrániť odolný pach, mikróby a iné látky zo šiat, pohoviek a záclon.

Vytvára silnejšie prúdenie vzduchu s veľmi hustými Plasmacluster iónmi iba v smere dopredu.

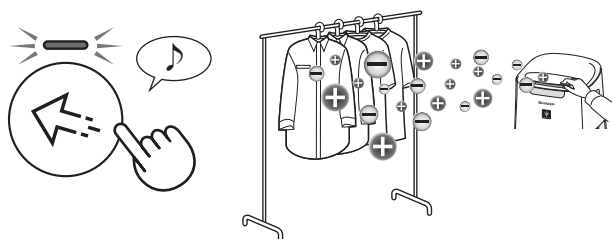

Manuálne upravte prednú mriežku.

POZNÁMKA

- Ióny Plasmacluster sa nedajú „vypnúť“.

VYBERTE OBJEM VZDUCHU A REŽIM

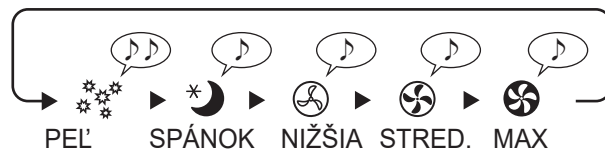
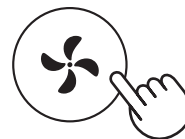

PEL:

Citlivosť prachového senzora je automaticky zvýšená a senzor rýchlo zistí nečistoty, ako napríklad prach a peľ, a zariadenie začne účinne čistiť vzduch.

SPÁNOK:

Zariadenie bude pracovať potichu a otáčky ventilátora sa automaticky prispôbia množstvu nečistôt vo vzduchu.

Keď je ovládanie kontroliek nastavené na „Automaticky“, predný displej a kontrolka čistoty sa automaticky vypnú. (Strana č. 12, 13)

NASTAVENIE ZVLHČOVANIA

ZAP. (ON)

VYP. (OFF)

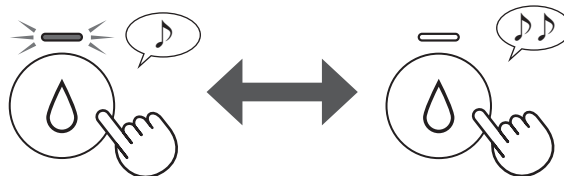

POZNÁMKA

- Pri prevádzke so zapnutým zvlhčovaním v režimoch v nižšie uvedenej tabuľke hlavná jednotka automaticky ovláda vlhkosť meraním teploty a vlhkosti. (Okrem režimu MAX/STREDNÉ/NÍZKE.)

Teplota	Vlhkosť	
	VŠETKY REŽIMY (Okrem MAX./STREDNÉ/NÍZKE/SPÁNOK)	REŽIM SPÁNOK
- 18 °C	65 %	65 %
18 - 24 °C	60 %	65 %
24 - 28 °C	55 %	60 %
28 °C -	45 %	50 %

REŽIM ČISTEJ IÓNOVEJ SPRCHY

Zariadenie emituje ióny Plasmacluster so silným prúdením vzduchu a zbiera prach pri súčasnom znížení statickej elektriny po dobu 10 minút. Potom sa citlivosť citlivého senzora automaticky zvýši, rýchle zistí nečistoty a vzduch bude výkonne čistiť po dobu 50 minút.



POZNÁMKA

- Keď zariadenie po 60 minútach ukončí prevádzku, vráti sa do predchádzajúceho režimu. Počas tohto režimu môžete zmeniť režim.
- Ióny Plasmacluster sa nedajú „vypnúť“.

DETSKÝ ZÁMOK

Ovládací panel sa zablokuje.

(keď je výrobok vypnutý alebo vypnutý)

ZAP. (ON)

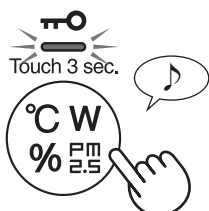

Dotýkajte sa viac ako 3 s

ZRUŠIŤ

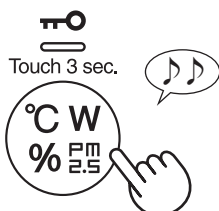

Dotýkajte sa viac ako 3 s

ZAPNÚŤ DISPLEJ

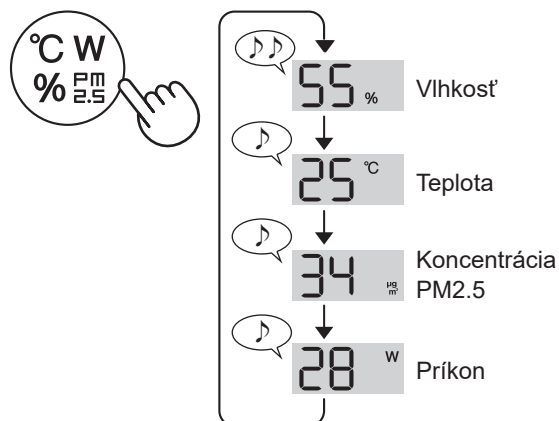

ČASOVAČ ZAPNUTIA/VYPNUTIA

ČASOVAČ ZAPNUTIA:

Vyberte požadovaný časový úsek. Po uplynutí vybraného času sa zariadenie automaticky spustí.

ČASOVAČ VYPNUTIA:

Vyberte požadovaný časový úsek. Po dosiahnutí vybraného času sa zariadenie automaticky zastaví.

(ČASOVAČ ZAPNUTIA: keď je zariadenie vypnuté)

(ČASOVAČ VYPNUTIA: keď je zariadenie zapnuté)

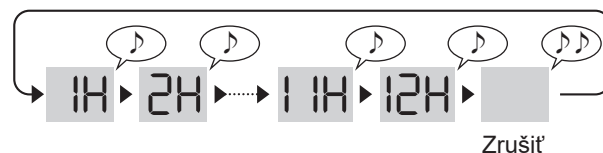
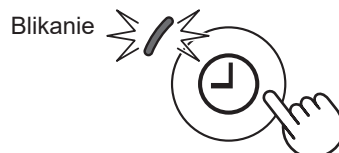

POZNÁMKA

ČASOVAČ ZAPNUTIA:

- Ak do 8 sekúnd nič nestlačíte, nastavenie sa ukončí pípaním. Kontrolka časovača zapnutia/vypnutia sa rozsvieti a zobrazí sa zvyšný čas do spustenia prevádzky.
- Časovač môžete resetovať opätovným stlačením tlačidla časovača ZAP./VYP.

ČASOVAČ VYPNUTIA:

- Ak do 8 sekúnd nič nestlačíte, nastavenie sa ukončí pípaním. Na displeji sa zobrazí predchádzajúci stav.
- Po dokončení nastavenia stlačte raz tlačidlo časovača ZAP./VYP. Zobrazí sa zvyšný počet hodín prevádzky. Dvojitým stlačením môžete resetovať časovač.

AUTOMATICKÉ ČISTENIE PREDFILTRA

(len model UA-KIL80E)

Keď zariadenie dosiahne nastavený čas prevádzky od dokončenia predchádzajúceho automatického čistenia predfiltra, predfilter sa bude automaticky čistiť po dobu 8 minút.

Počas automatického čistenia predfiltra bude pozastavená prebiehajúca operácia.

Interval automatického čistenia predfiltra môžete nastaviť na 48 alebo 720 hodín. Štandardná hodnota je 48 hodín.

(Strana č. 12, 13)

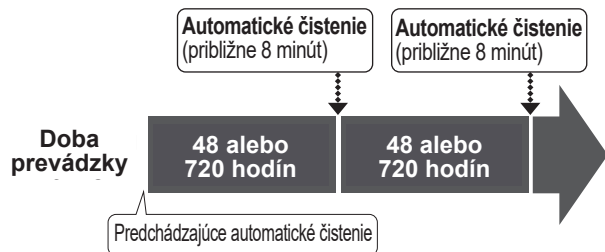

Počas automatického čistenia predfiltra bude blikať kontrolka automatického čistenia predfiltra.



Zadný panel

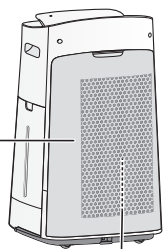

Predfilter (vo vnútri)

POZNÁMKA

- Spustenie automatického čistenia sa môže oneskoriť v závislosti od podmienok. (Príklad: Keď senzor svetla zistí, že jas v miestnosti je „tmavý“.)

- Ak chcete zastaviť automatické čistenie, stlačte vypínač.

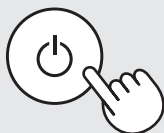

- Ak chcete manuálne spustiť automatické čistenie, súčasne stlačte na 3 sekundy tlačidlá automatického režimu a tlačidlo režimu.

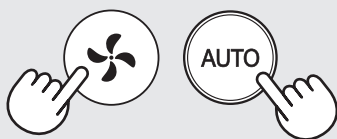

Dotýkajte sa viac ako 3 s

AKO MÔŽETE MENIŤ RÔZNE NASTAVENIA

Funkcie môžete zmeniť v tabuľke na strane č. 13.

1. (keď je výrobok vypnutý)



Dotýkajte sa viac ako 3 s

2. Vyberte „číslo funkcie“.

Dopredu



Dozadu



alebo



(F8: Len model UA-KIL80E)

Nastaviť



3. Vyberte „číslo nastavenia“.

Dopredu



Dozadu

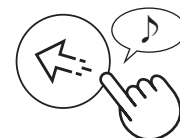

alebo



Nastaviť



4. Stlačením vypínača ukončíte režim nastavovania.



Vypnúť

Funkcia	Nastavenie
<p>F1</p> <p>Ovládanie kontroliek Môžete vybrať jas predného displeja a kontrolku čistoty.</p>	<p>01 Vypnúť Keď je nastavené na „Vypnúť“, kontrolka „Stmavené“ bude po spustení prevádzky svietiť po dobu 8 sekúnd a potom zhasne. Kontrolka zvlhčovania bliká tmavšie iba vtedy, keď sa musí do zariadenia naliať voda. Kontrolka výmeny jednotky bliká tmavšie iba vtedy, keď treba vymeniť jednotku generovania iónov Plasmacuster.</p> <p>02 Stmavené</p> <p>03 Automaticky (štandardne) Svetlo sa na základe jasu v miestnosti automaticky zapne alebo vypne. Miestnosť je jasná: svetlo svieti/ miestnosť je tmavá: svetlo nesvieti</p> <p>Hoci je miestnosť jasná, počas prevádzky v režime spánku sa svetlo vypne.</p>
<p>F2</p> <p>Tlačidlo ZAP./VYP. iónov Plasmacluster (ON/OFF)</p>	<p>01 VYP. (OFF)</p> <p>02 ZAP. (štandardne)</p>
<p>F3</p> <p>Automatický reštart Ak je výrobok odpojený alebo ak dôjde k výpadku napájania, po obnove napájania bude výrobok pokračovať v prevádzke s predchádzajúcimi nastaveniami.</p>	<p>01 Zrušenie</p> <p>02 ZAP. (štandardne)</p>
<p>Nastavenie citlivosti senzora (F4 – F6)</p> <p>F4 Svetelný senzor</p> <p>F5 Citlivý prachový senzor</p> <p>F6 Pachový senzor</p>	<p>01 Nižšia</p> <p>02 Štandard (štandardne)</p> <p>03 Vyššia</p>
<p>F7</p> <p>Nastavenie indikátora zvuku Zariadenie môžete nastaviť tak, aby v prípade, že je vodná nádrž prázdna, zaznel zvuk pípania.</p>	<p>01 Zrušenie (štandardne)</p> <p>02 ZAP. (ON)</p>
<p>F8</p> <p>Interval automatického čistenia predfiltra (len model UA-KIL80E)</p>	<p>01 720 hodín</p> <p>02 48 hodín (štandardne)</p>



INDEX STAROSTLIVOSTI

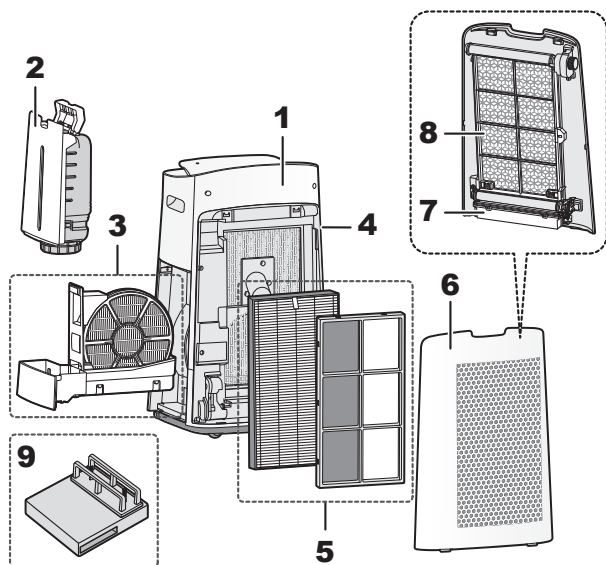

	Miesto	Strana
1	Hlavné teleso	14
2	Vodná nádrž	14
3	Zvlhčovací filter/zvlhčovacia miska	15
4	Senzory	16
5	HEPA filter / deodorizačný filter	16
6	Zadný panel s predfiltrom (len model UA-KIL60E)	16
	Zadný panel (len model UA-KIL80E)	
7	Zásobník na prach (len model UA-KIL80E)	17
8	Predfilter (len model UA-KIL80E)	18
9	Jednotka generujúca ióny Plasmacluster	19

KONTROLKA ÚDRŽBY FILTRA

Ak doba kumulatívnej prevádzky alebo doba s obsahom vody trvá viac ako približne 720 hodín, rozsvieti sa kontrolka na vykonanie údržby filtra.

- Kontrolka nesvieti, keď v nádrži nie je voda. (len model UA-KIL80E)
- Čas nevypočíta, keď je zariadenie odpojené od elektrickej siete.
- (30 dní × 24 hodín = 720 hodín)

Služi na pripomenutie, že je potrebné vykonať údržbu zvlhčovacieho filtra, misky, hlavného telesa, zadného panela a senzora, ktorá je opísaná nižšie. Po vykonaní údržby resetujte kontrolku údržby filtra.

RESET

RESET
Touch 3 sec.

RESET
Touch 3 sec.

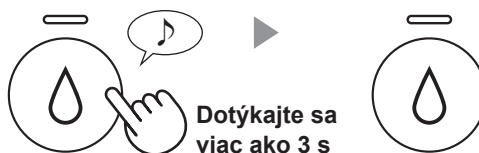

Dotýkajte sa viac ako 3 s

HLAVNÉ TELESO

Vytrite suchou jemnou handričkou.



VODNÁ NÁDRŽ

Opláchnite vnútro vodou.



POZNÁMKA Ako sa čistí odolná špina.

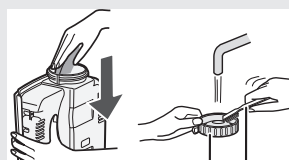

Veko nádrže Zubná kefka

Vyčistíte vnútro vodnej nádrže mäkkou špongiou a veko nádrže vatovým tampónom alebo zubnou kefkou.

ZVLHČOVACÍ FILTER/ZVLHČOVACIA MISKA

1. Odstráňte zvlhčovací filter a misku.

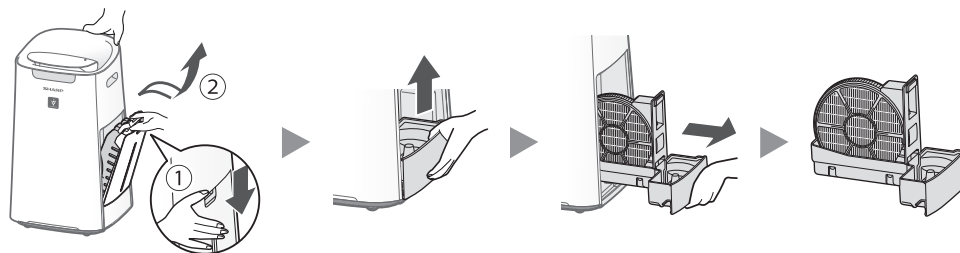

2. Opláchnite veľkým množstvom vody.

- Neodstraňujte plavák ani valčeky. Ak sa uvoľnia, pozrite si text nižšie.

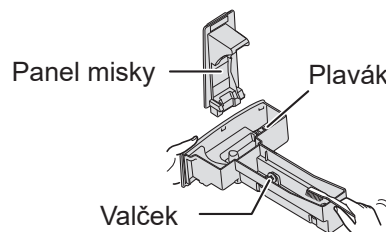
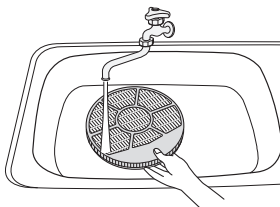

3. Nasadte zvlhčovací filter a misku.

- Po údržbe správne namontujte diely späť.

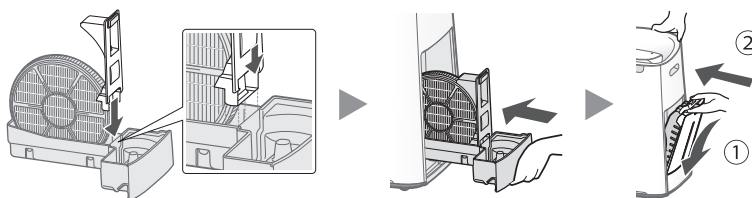

POZNÁMKA Ako sa čistí odolná špina.

	Kuchynský čistiaci prostriedok (len zvlhčovacia miska)	Kyselina citrónová (dostupná v niektorých drogériách)	100 % balená citrónová šťava bez dužiny
1	1. Naplňte misku do polovice vodou. 2. Pridajte malé množstvo kuchynského čistiaceho prostriedku.	2 1/2 šálky vody 3 čajové lyžičky	3 šálky vody 1/4 šálky
2	Nechajte pôsobiť 30 minút.	Nechajte pôsobiť 30 minút.	Nechajte pôsobiť 30 minút. (Keď ako roztok na odstraňovanie vodného kameňa použijete citrónovú šťavu, nechajte dlhšie namočené.)
3	Pomocou čistej vody odstráňte kuchynský čistiaci prostriedok alebo prostriedok na odstraňovanie vodného kameňa.		

POZNÁMKA Ako nainštalovať plavák a valčeky

Plavák

3. Vložte do otvoru uško na druhej strane plaváka.

2. Vložte do otvoru jazýček plaváka.

1. Vložte plavák pod toto uško.

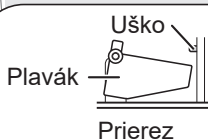

Valček

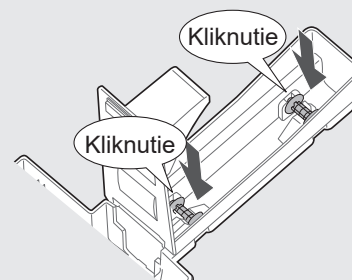

SENZORY

Pomocou čistiaceho nástroja, napríklad vysávača, opatrne odstráňte prach.

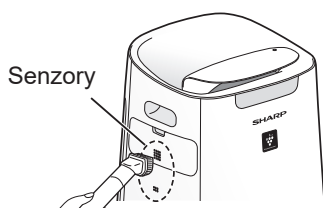

POZNÁMKA Ako sa čistí odolná špina.

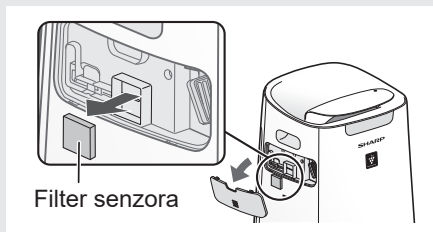

1. Odstráňte kryt jednotky.
2. Odstráňte filter senzora.
3. Ak je filter senzora príliš špinavý, umyte ho vodou a dôkladne ho vysušte.

HEPA FILTER / DE-ODORIZAČNÝ FILTER

Odstráňte prach z filtrov.

HEPA filter

Uško

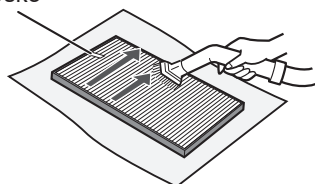

Čistite iba stranu s uškom. Nečistite opačnú stranu. Filter je krehký, dajte si pozor, aby ste nepoužili príliš veľký tlak.

Deodorizačný filter

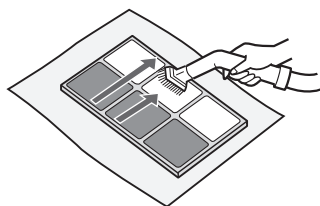

Obe strany sa dajú čistiť. Ak na filter budete pôsobiť príliš veľkým tlakom, môže sa poškodiť, takže si pri manipulácii s ním dávajte pozor.

POZNÁMKA

- Filtre neumývajte. Nevystavujte ich slnečnému svetlu. (V opačnom prípade môžu tieto filtre stratiť účinnosť.)
- Niektoré pachy, ktoré absorbujú filtre, sa časom môžu rozložiť a spôsobiť tak ďalšie pachy. V závislosti od podmienok používania a najmä ak sa výrobok používa v podstatne horších prostrediach, ako je bežná domácnosť, môžu byť tieto pachy spozorované skôr ako sa očakáva. V takýchto prípadoch, alebo ak sa po vykonaní údržby nedá odstrániť prach, vymeňte filter.

ZADNÝ PANEL S PREFILTROM

(len model UA-KIL60E)

Pomocou čistiaceho nástroja, napríklad vysávača, opatrne odstráňte prach.

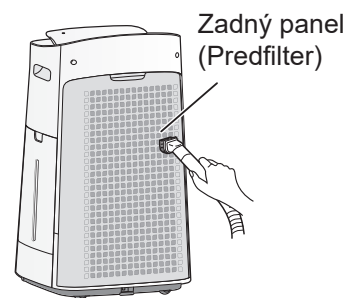

POZNÁMKA

- Pri kefovaní zadného panela nepoužívajte nadmerný tlak.
- Ako sa čistí odolná špina.
 1. Pridajte do vody malé množstvo kuchynského čistiaceho prostriedku a namočte asi na 10 minút.
 2. Kuchynský čistiaci prostriedok spláchnite čistou vodou.
 3. Filter úplne vysušte na dobre vetranom mieste.

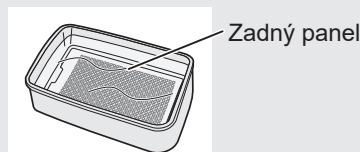

ZADNÝ PANEL

(len model UA-KIL80E)

Pomocou čistiaceho nástroja, napríklad vysávača, opatrne odstráňte prach.

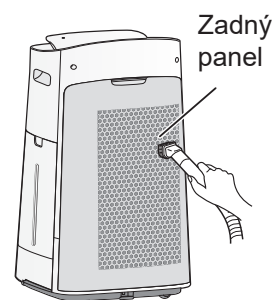

ZÁSOBNÍK NA PRACH (len model UA-KIL80E)

KONTROLKA RESETOVANIA ZÁSOBNÍKA NA PRACH

Keď sa zapne kontrolka resetovania zásobníka na prach, vysypte z neho prach.

- Táto kontrolka sa zapne každých 6 mesiacov, ak sa zariadenie používa po dobu 24 hodín za deň.



1. Odstráňte zadný panel.

2. Odstráňte zásobník na prach.

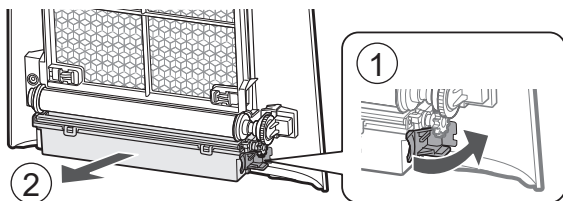

3. Odstráňte prach zo zásobníka na prach.

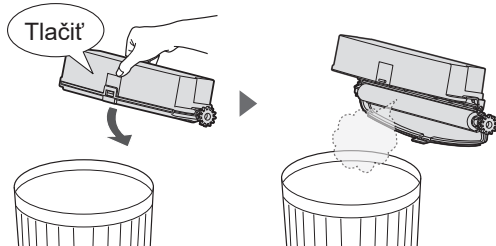

4. Nasadíte kryt zásobníka na prach.

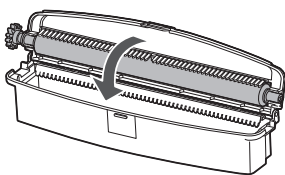

5. Nainštalujte zásobník na prach.

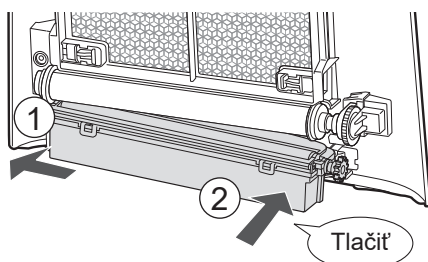

6. Nainštalujte zadný panel.

7. Resetujte kontrolku resetovania zásobníka na prach.

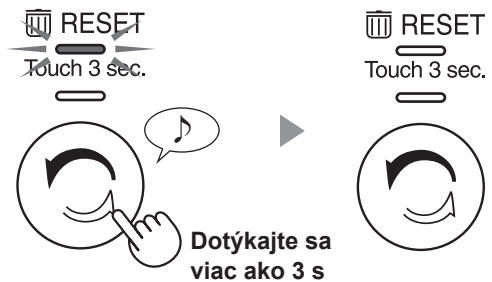

POZNÁMKA Ako sa čistí odolná špina.

1. Odstráňte kefu.

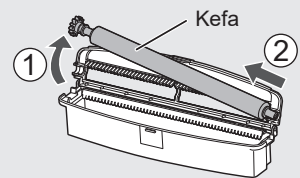

2. Umyte vodou.

- Dôkladne ich vysušte.

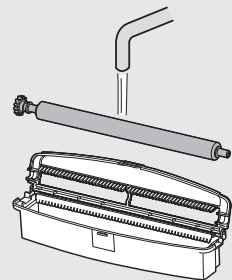

3. Založte kefu.

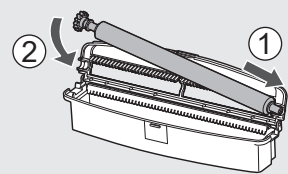

PREFILTER (len model UA-KIL80E)

1. Odstráňte zadný panel a zásobník na prach.

2. Odstráňte zámok predfiltra.

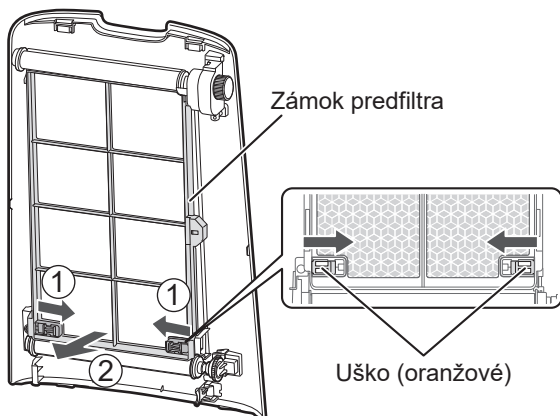

3. Odstráňte osku.

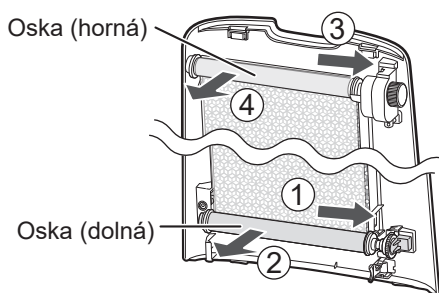

4. Demontujte kryt a predfilter stiahnite z osky.

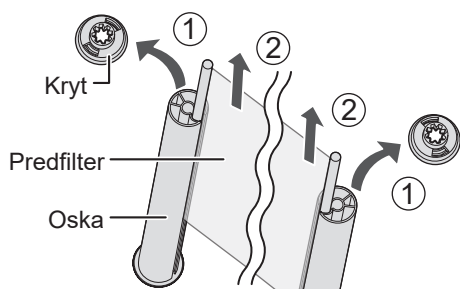

5. Namočenie a čistenie predfiltra.

1. Pridajte do vody malé množstvo kuchynského čistiaceho prostriedku a namočte asi na 10 minút.
2. Kuchynský čistiaci prostriedok spláchnite čistou vodou.
3. Dôkladne vysušte.

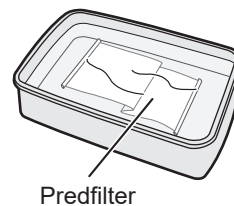

POZNÁMKA

- Nečistite príliš drsne. Neperte v práčke. (V opačnom prípade to môže spôsobiť poškodenie.)
- Nesušte pomocou sušičky. (V opačnom prípade to môže spôsobiť scvrknutie.)

6. Vložte osku predfiltra do drážky na oske (horná).

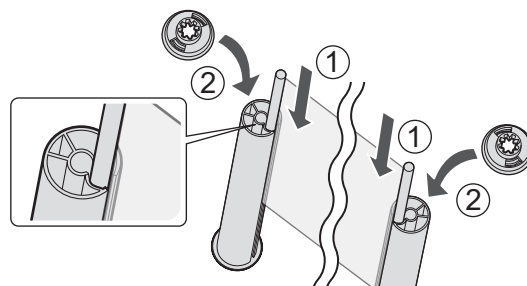

7. Osku (hornú) založte do zadného panela.

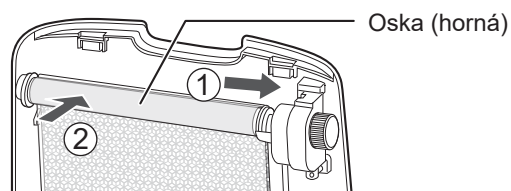

8. Zviňte predfilter.

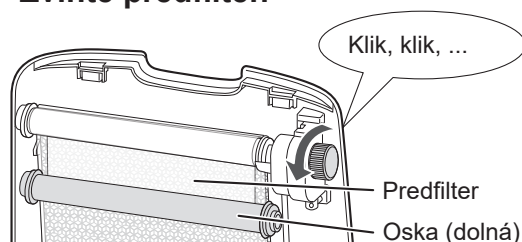

9. Osku (dolnú) stiahnite a založte ju na zadný panel.

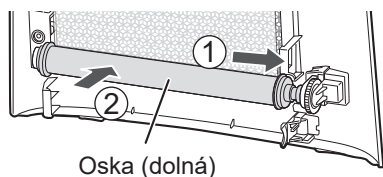

10. Nainštalujte predfilter.

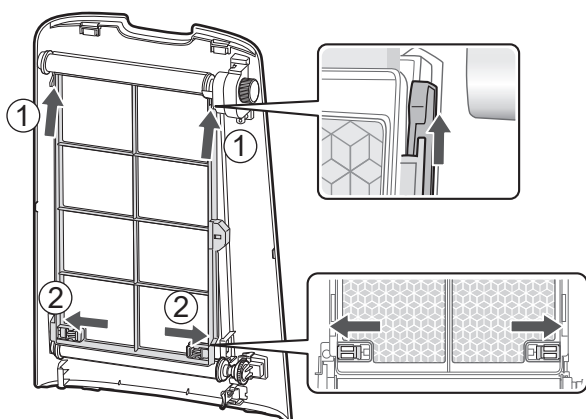

11. Nainštalujte zásobník na prach a zadný panel.

JEDNOTKA GENERUJÚCA IÓNY PLASMA CLUSTER (Elektródová časť)

1. Odstráňte kryt jednotky a vytiahnite držiak jednotky.



2. Odstráňte prach z elektródovej časti.

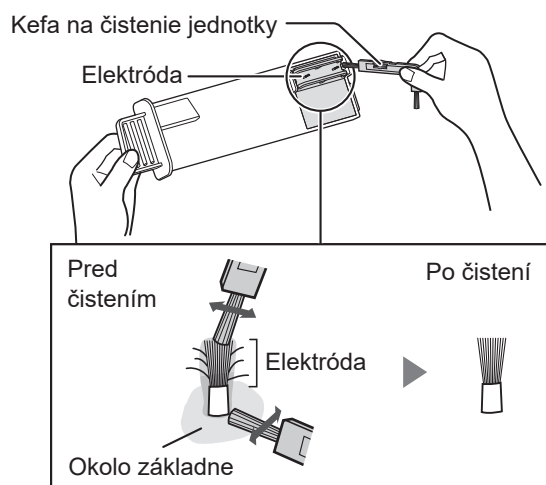

3. Držiak jednotky vložte do hlavnej jednotky a nainštalujte kryt jednotky.



POZNÁMKA

- Nečistite ničím iným ako kefou na čistenie jednotky. V opačnom prípade môže v jednotke dôjsť k poruche.
- Ohnutá elektróda sa môže pri čistení odtrhnúť a spadnúť, ale výkon sa tým nezmení.
- Nedotýkajte sa priamo elektródy. Ak to urobíte, môžete si spôsobiť bolesť alebo poškriabanie.
- Elektródovú časť nemeňte. Ak to urobíte, môžete ju poškodiť.
- Nedotýkajte sa pripájacích konektorov. Ak to urobíte, môžete ich poškodiť.





FILTRE

ŽIVOTNOSŤ FILTROV

Životnosť filtra sa líši v závislosti od prostredia v miestnosti, podmienok používania a umiestnenia zariadenia.

Životnosť HEPA filtra a deodorizačného filtra a návrhy na ich výmenu sú založené na čistení miestnosti, v ktorej sa denne vyfajčí 5 cigariet a výkon pri zbere prachu a pri deodorizácii sa zníži na polovičnú úroveň oproti novému filtru.

Ak je zariadenie používané v podmienkach podstatne horších ako je bežné používanie v domácnosti (PM2.5 atď.), odporúčame meniť filter ešte častejšie.

- HEPA filter : Asi 10 rokov po otvorení
- Deodorizačný filter : Asi 10 rokov po otvorení
- Zvlhčovací filter : Asi 10 rokov po otvorení

Model náhradného filtra

Pri nákupe náhradného filtra sa poraďte so svojim predajcom.

Náhradný Filter	UA-KIL80E	UA-KIL60E
HEPA filter (1 jednotka)	UZ-KIL8HF	UZ-HD6HF
Deodorizačný filter (1 jednotka)	UZ-HG6DF	
Zvlhčovací filter (1 jednotka)	UZ-KIL8MF	

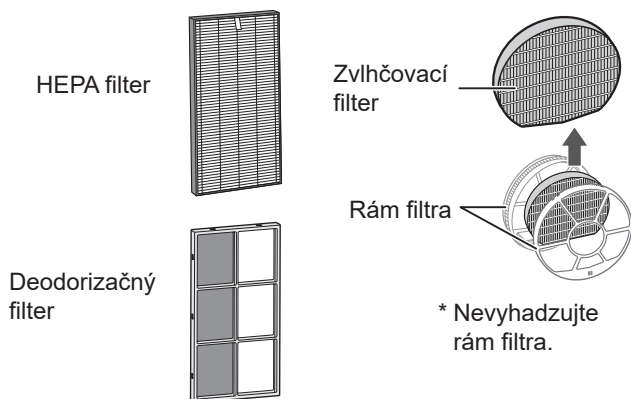

Likvidácia filtrov

Použité filtre zlikvidujte v súlade s miestnymi zákonmi a nariadeniami.

Materiál HEPA filtra:

- Polypropylén
- Polyetylén

Materiál deodorizačného filtra:

- Papier
- Živica ABS

Materiál zvlhčovacieho filtra:

- Polyester
- Umelý hodváb Rayon

JEDNOTKA GENERUJÚCA IÓNY PLASMACLUSTER

KONTROLKA VÝMENY JEDNOTKY

Keď celková doba prevádzky presiahne 17 500 hodín, začne blikať kontrolka výmeny jednotky, čo znamená, že jednotku generujúcu ióny Plasmacluster treba vymeniť.

Doba prevádzky	
17 500 hodín UNIT Pomalé blikanie	Vymeňte jednotku generujúcu ióny Plasmacluster
19 000 hodín UNIT Rýchle blikanie	Jednotka generujúca ióny Plasmacluster prestane uvoľňovať ióny Plasmacluster.

* Doba výmeny nesúvisí s vybraným režimom prevádzky.

Náhradný model jednotky

generujúcej ióny Plasmacluster

Pri nákupe náhradnej jednotky generujúcej ióny Plasmacluster sa obráťte na svojho predajcu.

UZ-C90M

Odstráňte čeľusť držiaka jednotky (1) a odstráňte jednotku generujúcu ióny Plasmacluster (2).

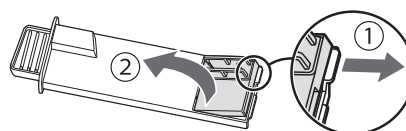

Založte novú jednotku.

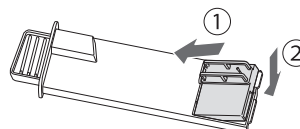

Likvidácia jednotky generujúcej ióny Plasmacluster

Použitú jednotku generujúcu ióny Plasmacluster zlikvidujte v súlade s miestnymi zákonmi a nariadeniami.

materiál:

- Polybutylén tereftalát
- elektronické časti

RIEŠENIE PROBLÉMOV

Pred zavolaním na servis si prosím pozrite nižšie uvedenú tabuľku Riešenie problémov, keďže problémom nemusí byť porucha zariadenia.

Zápach a dym pretrvávajú.

- Skontrolujte filtre. Ak sa vám filtre zdajú byť veľmi špinavé, vyčistite ich alebo ich vymeňte.

Vzduch vypúšťaný zo zariadenia zapácha.

- Skontrolujte, či filtre nie sú silne znečistené.
- Vyčistite alebo vymeňte filtre.
- Používajte len čerstvú vodu z vodovodného kohútika. Používaním iných zdrojov vody riskujete množenie plesní, húb alebo baktérií.

Výrobok nefunguje, keď je vo vzduchu cigaretový dym.

- Uistite sa, že je výrobok nainštalovaný na mieste, na ktorom senzory môžu rozpoznať cigaretový dym.
- Skontrolujte, či sú otvory citlivého prachového senzora zablokované alebo upchaté. Ak sú zablokované alebo upchaté, vyčistite filter senzora alebo zadný panel.

Zápach z nového výrobku a/alebo filtra.

- Ihneď po vybratí umelohmotného vrečka môže dôjsť k miernemu zápachu. Tento zápach nie je škodlivý pre výkon filtra ani ľudí.

Výrobok vydáva zvuk klikania alebo tikania.

- Keď výrobok generuje ióny, môže vydávať zvuky klikania alebo tikania.

Modrá kontrolka čistoty svieti, aj keď vzduch nie je čistý.

- Vzduch môže byť znečistený v čase, keď bolo zariadenie pripojené. Odpojte zariadenie, počkajte jednu minútu a potom ho znova zapojte.

Červená kontrolka čistoty svieti, aj keď je vzduch čistý.

- Špinavé alebo upchaté otvory citlivého prachového senzora majú negatívny vplyv na funkčnosť senzora. Jemne očistite filter senzora alebo zadný panel.

Kontrolka čistoty často mení farbu.

- Keď citlivý prachový senzor a pachový senzor zistia nečistoty, kontrolka čistoty automaticky zmení farbu. Ak máte pochybnosti o zmene, môžete zmeniť citlivosť senzora. (Strana č. 12, 13)

Svieti kontrolka na vykonanie údržby filtra.

- Po údržbe alebo výmene zvlhčovacieho filtra zapojte napájací kábel do elektrickej zásuvky a stlačte tlačidlo resetovania filtra. (Strana č. 14)

Predný displej je vypnutý.

- Keď je ovládanie kontroliek nastavené na „automaticky“ a miestnosť je tmavá, kontrolka sa automaticky vypne. Keď je ovládanie kontroliek nastavené na „Vypnúť“, kontrolka je vždy vypnutá. Ak nechcete, aby sa kontrolka vypla, nastavte ovládanie kontroliek na nastavenie „Tmavšie“. (Strana č. 12, 13)

Predný displej sa nezhoduje so správami o počasí alebo iným meračom vlhkosti vzduchu alebo teplomerom v miestnosti.

- Vonkajšok a vnútro, ako aj prostredie v domácnosti (objem blízkej dopravy, počet podlaží v domácnosti a pod.) môžu spôsobiť iné meranie ako sú tie údaje.
- V tej istej miestnosti je rozdiel v úrovni vlhkosti.

Kontrolka zvlhčovania na prednom displeji nesvieti, keď je nádrž prázdna.

- V miestnosti je vhodná úroveň vlhkosti a zvlhčovanie sa zastavilo.
- Skontrolujte polystyrénový plavák, či nie je špinavý. Vyčistite zvlhčovaciu misku. Uistite sa, či sa zariadenie nachádza na rovnom povrchu.

Hladina vody v nádrži sa neznižuje, alebo sa znižuje pomaly.

- Skontrolujte, či sú zvlhčovacia miska a vodná nádrž správne nainštalované. Skontrolujte zvlhčovací filter.
- Ak je filter mimoriadne špinavý, očistite ho alebo ho vymeňte.

Prevádzka sa zastavila v polovici. Z vývodu vzduchu neprúdi vzduch.

(Ien model UA-KIL80E)







- Počas automatického čistenia predfiltra bude pozastavená prebiehajúca operácia. Predfilter sa bude automaticky čistiť po dobu približne 8 minút a kontrolka automatického čistenia predfiltra bliká.

Funkcia automatického čistenia predfiltra sa nespustila.

(Ien model UA-KIL80E)

- Je interval automatického čistenia predfiltra nastavený na 720 hodín? Tento interval môžete nastaviť na 48 alebo 720 hodín. (Strana č. 12, 13)
- Je v miestnosti tma? Automatické čistenie predfiltra sa nespustí, ak je v miestnosti tma.
- Je vzduch v miestnosti znečistený? Automatické čistenie predfiltra sa nespustí, ak bliká kontrolka čistoty.
- Stlačili ste nejaké tlačidlo? Ak ste stlačili nejaké tlačidlo, automatické čistenie predfiltra sa spustí najskôr o 10 minút.

ZOBRAZENIE CHÝB

	<ul style="list-style-type: none">Koncentrácia iónov Plasmacluster klesá. ⇒ Vykonajte údržbu jednotky generujúcej ióny Plasmacluster (elektrodová časť).
 (Ien model UA-KIL80E)	<ul style="list-style-type: none">Uistite sa, že zadný panel je správne nainštalovaný.
	<ul style="list-style-type: none">Uistite sa, že zvlhčovací filter, zvlhčovacia miska a valček sú správne nainštalované a potom znova zapnite hlavnú jednotku.
 (Ien model UA-KIL80E)	<ul style="list-style-type: none">Uistite sa, že predfilter je správne nainštalovaný.Uistite sa, že zásobník na prach je správne nainštalovaný.Uistite sa, že kefa a zásobník na prach sú správne nainštalované.
	<ul style="list-style-type: none">Uistite sa, že jednotka generujúca ióny Plasmacluster je správne vložená. ⇒ Vytiahnite jednotku generujúcu ióny Plasmacluster, vložte ju späť, a potom vykonajte operáciu znova.
	<ul style="list-style-type: none">Odpojte zariadenie, počkajte jednu minútu, a potom ho opäť zapojte.

TECHNICKÉ ÚDAJE

Model		UA-KIL80E			UA-KIL60E		
Napájanie		220 – 240 V str. prúd pri 50 – 60 Hz					
Nastavenie rýchlosti ventilátora		MAX	STRED.	NÍZKE	MAX	STRED.	NÍZKE
ČISTÝ VZDU- CH	Otáčky ventilátora (m ³ /hodinu)	498	258	90	408	222	90
	Menovitý výkon (W)	103	29	6,4	61	19	5,5
	Úroveň hluku (dBA)*1	55	44	21	51	41	20
ČISTÝ VZDU- CH A ZVLHČE- NIE	Otáčky ventilátora (m ³ /hodinu)	378	258	96	360	240	90
	Menovitý výkon (W)	49	31	7,5	42	23	6,5
	Úroveň hluku (dBA)*1	48	44	23	48	42	21
	Zvlhčenie (ml/hodinu)*2	700	540	230	660	500	230
Spotreba energie v pohotovostnom režime (W)		1,2			1,0		
Odporúčaná veľkosť miestnosti (m ²)*3		~ 62			~ 50		
Odporúčaná veľkosť miestnosti pre veľmi husté ióny Plasmacluster (m ²)*4		~ 35			~ 26		
Kapacita vodnej nádrže (l)		Pribl. 3,6					
Senzory		Citlivý senzor prachu/pachu/teploty a vlhkosti					
Typ filtra		HEPA*5/deodorizačný/zvlhčovací					
Dĺžka kábla (m)		2,0					
Rozmery (mm)		400 (Š) × 359 (H) × 693 (V)			400 (Š) × 339 (H) × 686 (V)		
Hmotnosť (kg)		Pribl. 11,8			Pribl. 10,8		

- *1 • Hladina hluku sa mení na základe normy JEM1467 japonskej asociácie výrobcov elektrických zariadení.
- *2 • Účinnosť zvlhčovania sa mení podľa vnútornej a vonkajšej teploty a vlhkosti.
Účinnosť zvlhčovania sa zvyšuje so zvyšovaním teploty alebo znižovaním vlhkosti.
Účinnosť zvlhčovania sa znižuje so znižovaním teploty alebo zvyšovaním vlhkosti.
• Podmienky merania: 20 °C, 30 % vlhkosť (podľa JEM1426).
- *3 • Odporúčaná veľkosť miestnosti je vhodná na prevádzku zariadenia s maximálnymi otáčkami ventilátora.
• Odporúčaná veľkosť miestnosti označuje priestor, v ktorom sa môže do 30 minút odstrániť určité množstvo prachových častíc (podľa normy JEM1467).
- *4 • Veľkosť miestnosti, v ktorej strede sa dá na kubický centimeter namerať 25 000 iónov (vo výške približne 1,2 metra od podlahy), keď je zariadenie umiestnené vedľa steny a beží s nastavením režimu STREDNÝ.
- *5 • Filter odstraňuje viac ako 99,97 % prachových častíc s veľkosťou aspoň 0,3 mikróvov (podľa normy JEM1467).

Spotreba energie v pohotovostnom režime

Keď je zástrčka napájacieho kábla zariadenia zapojená do elektrickej zásuvky, spotrebuje energiu v pohotovostnom režime, aby mohli fungovať elektrické obvody. Keď zariadenie nepoužívate, odpojte pre šetrenie energie napájací kábel.

Děkujeme vám za zakoupení této čističky vzduchu od společnosti SHARP.
Přečtěte si, prosím, pozorně tento návod k obsluze dřív, než budete tento produkt používat.
Doporučujeme uchovat tento manuál na bezpečném místě pro případ potřeby.

OBSAH

DŮLEŽITÉ BEZPEČNOSTNÍ POKYNY.....	Aktuální stránka
PROVOZNÍ PRINCIP	4
NÁZVY ČÁSTÍ.....	6
PŘED PRVNÍM POUŽITÍM	9
OVLÁDÁNÍ.....	10
PÉČE A ÚDRŽBA	14
VÝMĚNA	20
ŘEŠENÍ PROBLÉMŮ.....	21
TECHNICKÉ ÚDAJE	23

DŮLEŽITÉ BEZPEČNOSTNÍ POKYNY

Při použití elektronických spotřebičů vždy dodržujte **základní bezpečnostní opatření**, včetně následujících:

UPOZORNĚNÍ

Vždy dodržujte následující pokyny, abyste snížili nebezpečí zasažení elektrickým proudem, riziko vzniku požáru nebo zranění:

OVLÁDÁNÍ

- Před použitím produktu si přečtěte všechny pokyny.
- Používejte jen zásuvku s napětím 220–240 voltů.
- Produkt nepoužívejte, jsou-li napájecí kabel nebo zástrčka poškozené, nebo je-li připojení k elektrické zásuvce uvolněné.
- Ze zástrčky odstraňujte pravidelně

prach.

- Při odpojování konektoru vždy držte zástrčku a nikdy netahejte za kabel. Pokud tak nebudete postupovat, může dojít ke zkratu, a to může mít za následek zasažení elektrickým proudem nebo vznik požáru.
- Dejte pozor, abyste nepoškodili napájecí kabel. Při vyjmutí produktu nepoškodte napájecí kabel kolečky. Nedodržení může způsobit úraz elektrickým proudem, hromadění tepla nebo požár.
- Nevytahujte zástrčku mokřýma rukama.
- Ujistěte se, že jste odpojili napájení vždy, když provádíte doplňování nádržky na vodu, před provedením údržby, při vyjmutí a nasazení a výměně filtru a v případě dlouhodobého nepoužívání. Nedodržení tohoto pokynu může způsobit zkrat, v důsledku kterého dojde k zasažení elektrickým proudem nebo k požáru.

- Je-li napájecí kabel poškozen, může ho vyměnit pouze výrobce, jeho servisní technik, autorizované servisní středisko společnosti Sharp nebo kvalifikovaná osoba, aby se zabránilo nebezpečí. Při výskytu problémů, potřebě nastavení nebo opravy kontaktujte nejbližší servisní středisko.
- Produkt neopravujte ani nerozebírejte sami.
- Do přívodu ani vývodu vzduchu nedávejte prsty ani jiné cizí předměty.
- Zařízení nevystavujte vodě. To by mohlo způsobit zkrat nebo úraz elektrickým proudem.
- Při přenášení přístroje odstraňte nejdříve vodní nádrž a zvlhčovací misku a držte přístroj pomocí držadel nacházejících se na obou stranách.
- Nepijte vodu ze zvlhčovací misky nebo vodní nádrže.
- Každý den doplňujte do zvlhčovacího zásobníku čerstvou kohoutkovou vodu a pravidelně čistěte zásobník i nádobku na vodu.
Pokud se zařízení nepoužívá, vodu ze zvlhčovacího zásobníku i nádobky na vodu vylijte. Ponechání vody ve zvlhčovací misce může způsobit množení plísní, bakterií a nepříjemných pachů. Ve vzácných případech mohou takové bakterie být zdraví nebezpečné.
- Toto zařízení může být používáno dětmi staršími 8 let a osobami se sníženými fyzickými, smyslovými nebo duševními schopnostmi nebo s nedostatkem zkušeností pouze tehdy, pokud je na ně dohlíženo nebo byly poučeny o použití zařízení bezpečným způsobem a rozumí souvisejícím rizikům. Děti si se zařízením nesmí hrát. Čištění a údržbu nesmí provádět děti bez dozoru.

INSTALACE

- Nepoužívejte produkt poblíž plynových spotřebičů nebo krbů.
Pokud budete produkt provozovat ve stejné místnosti jako plynový spotřebič, pravidelně místnost větrejte. Jinak může dojít k otravě oxidem uhelnatým.
- Zařízení neprovozujte v místnostech, ve kterých je přítomen aerosolový insekticid.
Zařízení neprovozujte v místnostech, kde jsou ve vzduchu zbytky oleje, kouř z vonných tyčinek, jiskry ze zapálených cigaret nebo chemické výpary.

- Udržujte produkt mimo dosah vody. Produkt neprovozujte na místech, kde se může namočit, například v koupelně.

ÚDRŽBA

- Při čištění produktu buďte obezřetní. Silné korozivní čisticí prostředky mohou poškodit zevnějšek přístroje.

UPOZORNĚNÍ

OVLÁDÁNÍ

- Neblokujte vstupní nebo výstupní vzduchové otvory.
- Produkt obsluhujte vždy ve svislé poloze.
- Když je produkt v provozu, nepřemísťujte ho.
- Při pohybu na kolečkách nepohybujte ani neměňte směr produktu.
- Pokud je produkt na snadno poškoditelné podlaze, nerovném povrchu nebo koberci s vysokým vlasem, při přemísťování ho zdvihněte.
- Při přesunování produktu pomocí koleček s ním pohybujte pomalu a v horizontálním směru.
- Přístroj před přesunutím vypněte a vyjměte nádrž na vodu. Dejte pozor, aby se vám do přístroje nezachytily prsty.
- Nespouštějte přístroj bez správné instalace filtrů, vodní nádrže a zvlhčovací misky.
- Při doplnění nádržky na vodu zkontrolujte, že z nádržky neuniká žádná voda.
- Nezapomeňte otřít všechny zbytky vody na zevnějšku vodní nádrže.
- Nepoužívejte horkou vodu (40 °C a více), chemické látky, aromatické látky. To by mohlo způsobit poškození zařízení nebo jeho selhání.
- Používejte jen čerstvou vodu z vodovodního kohoutku. Používáním jiných zdrojů vody byste mohli pomoci množení plísní, hub a/nebo bakterií.
- Když nádržku držíte za rukojeť, netřeste s ní.

INSTALACE

- Neumísťujte produkt na horké předměty, jako jsou například sporáky nebo ohřívače, ani do jejich blízkosti a neumísťujte je tam, kde můžou přijít do kontaktu s párou.

ÚDRŽBA

- Vnější část očistěte pouze měkkým hadříkem. Nepoužívejte těkavé látky ani čisticí prostředky. Povrch zařízení může být poškozen nebo narušen benzenem, ředidly nebo leštidly. Kromě toho může dojít i k selhání senzorů.
- Na předfiltr během údržby netlačte a nepoškrábejte ho.
- HEPA filtr a dezodorizační filtr nemyjte a nepoužívejte znovu. Nijak to nezlepší výkon filtru a může to způsobit zásah elektrickým proudem nebo poruchu zařízení.
- To, jak často je třeba provádět údržbu (odstraňování vodního kamene), závisí na tvrdosti vody a množství nečistot v používané vodě; čím je voda tvrdší, tím častěji musíte vodní kámen odstraňovat.
- Při údržbě zvlhčovacího zásobníku a krytu nepoužívejte jiné čisticí prostředky, než jaké jsou uvedeny v pokynech. Jinak může dojít k deformaci, opotřebení, prasknutí (únik vody).
- Dejte pozor, abyste při vyjímání nebo čištění zvlhčovacího zásobníku nevylili vodu.
- Nevyjímejte plovák a válec. Pokud se plovák vysune, postupujte dle pokynů na str. 15.
- Zvlhčovací filtr vyjímejte z rámu pouze tehdy, když ho vyměňujete.

POZNÁMKA

Co dělat, pokud produkt způsobuje rušení rozhlasového nebo TV příjmu

Pokud čistička vzduchu způsobuje rušení rozhlasového nebo televizního příjmu, vyzkoušejte jedno nebo více z následujících opatření:

- Nastavte nebo změňte orientaci antény.
- Zvyšte vzdálenost mezi produktem a rozhlasovým/TV přijímačem.
- Připojte zařízení do zásuvky v jiném okruhu než je ten, do kterého je zapojený rozhlasový nebo TV přijímač.
- Kontaktujte prodejce nebo kvalifikovaného technika.

INSTALACE

- Vyvarujte se míst, kde jsou senzory

vystaveny přímému větru.

To může způsobit selhání zařízení.

- Vyvarujte se míst, na kterých mohou do kontaktu s produktem přijít textilie, nábytek či jiné předměty a mohly by zasahovat do výstupu nebo vstupu vzduchu.
- Produkt nepoužívejte na místech, kde bude vystaven kondenzaci nebo velkým teplotním změnám. Vhodná teplota místnosti je 0–35 °C.
- Umístěte produkt na rovný a stabilní povrch s dostatečným prouděním vzduchu. Silný vítr nebo prach proudící oknem může narušovat schopnost přístroje čistit vzduch a jeho výkonnost při čištění. Při umístění na vysoký koberec může produkt mírně vibrovat. Umístěte zařízení na rovný povrch, abyste předešli úniku vody z nádržky na vodu a zvlhčovací misky.
- Vyvarujte se míst, na kterých se může tvořit mastný kouř. Nedodržení může způsobit poškození vnější části zařízení a selhání senzorů.
- Aby byl produkt schopen sbírat prach, stačí, aby byl alespoň 3 cm od stěny. Mohlo by ale dojít ke znečištění okolních stěn a podlahy. Produkt udržujte v dostatečné vzdálenosti od stěny. Stěna přímo za výstupem vzduchu se může v průběhu času znečistit. Při dlouhodobém používání produktu pravidelně čistěte stěny, které s ním sousedí.

ÚDRŽBA

- Držte se pokynů v tomto manuálu a o filtr se řádně starajte.



Upozornění: Váš produkt je označený tímto symbolem. To znamená, že použité elektrické a elektronické produkty nesmí být smíšeny s běžným domácím odpadem. Pro tyto produkty existují speciální sběrná místa.

A. Informace pro uživatele ohledně likvidace (domácnosti)

1. V Evropské unii

POKUD SI PŘEJETE TOTO ZAŘÍZENÍ ZLIKVIDOVAT, NEPOUŽÍVEJTE BĚŽNÝ ODPAD A ZAŘÍZENÍ NEVHAZUJTE DO OHNĚ!

Použité elektrické a elektronické zařízení musí být vždy shromážděno a zlikvidováno ODDĚLENĚ, v souladu s místními zákony.

Oddělený sběr podporuje ochranu životního prostředí, recyklaci materiálů a minimalizuje finální likvidaci odpadu. NESPRÁVNÁ LIKVIDACE může být s ohledem na určité látky škodlivá pro lidské zdraví a životní prostředí! POUŽITÉ ZAŘÍZENÍ odnešte do lokálního, zpravidla městského, sběrného dvora.

Máte-li ohledně likvidace jakékoli pochybnosti, kontaktujte místní úřady nebo prodejce a zeptejte se na správný způsob likvidace.

POUZE PRO UŽIVATELE V EVROPSKÉ UNII A V NĚKTERÝCH JINÝCH ZEMÍCH, NAPŘÍKLAD V NORSKU A ŠVÝCARSKU: Třídění odpadu je požadované zákonem.

Výše uvedený symbol je uvedený na elektrických a elektronických zařízeních (nebo na obalu) jako připomínka.

Uživatelé ze SOUKROMÝCH DOMÁCNOSTÍ jsou povinni využívat stávajících sběrných zařízení. Doručení je bezplatné.

Pokud je zařízení použito pro FIREMNÍ ÚČELY, kontaktujte, prosím, svého prodejce SHARP, který vám podá informace o navrácení produktu. Může dojít k tomu, že vám budou účtovány poplatky vycházející z navrácení a recyklace produktu. Malé produkty (a malá množství) mohou být přijaty vašimi místními sběrnými místy. Pro Španělsko: Ohledně likvidace použitých produktů kontaktujte zavedený sběrný systém nebo místní úřad.

2. V jiných zemích mimo EU

Pokud chcete tento produkt zlikvidovat, kontaktujte prosím své místní orgány a informujte se na správný způsob likvidace.

Pro Švýcarsko: Použitá elektrická nebo elektronická zařízení se dají bezplatně vrátit obchodníkovi, a to i v případě, že nezakoupíte nový produkt. Další sběrná místa jsou uvedena na webové stránce www.swico.ch nebo www.sens.ch.

B. Informace o likvidaci – pro firemní uživatele

1. V Evropské unii

Pokud se produkt používá pro firemní účely a chcete ho zlikvidovat:

Kontaktujte prosím svého prodejce SHARP, který vám podá informace o navrácení produktu. Může dojít k tomu, že vám budou účtovány poplatky vycházející z navrácení a recyklace produktu.

Malé produkty (a malá množství) mohou být přijaty vašimi místními sběrnými místy.

Pro Španělsko: Kontaktujte prosím zřízený sběrný systém nebo vaše místní orgány pro vrácení vašich použitých produktů.

2. V jiných zemích mimo EU

Pokud chcete tento produkt zlikvidovat, kontaktujte prosím své místní orgány a informujte se na správný způsob likvidace.

PROVOZNÍ PRINCIP

FUNKCE

* Na obrázku v tomto návodu k obsluze je UA-KIL80E.

Unikátní kombinace technologií úpravy vzduchu

Plasmacluster

Plasmacluster upravuje vzduch podobně jako se v přírodě čistí životní prostředí emitováním rovnováhy pozitivních a negativních iontů.



HIGH-DENSITY 25000 *

„Plasmacluster“ a „Device of a cluster of grapes“ jsou ochranné známky Sharp Corporation.

* Číslo ve značce této technologie označuje přibližný počet iontů dodaných do 1 cm³ vzduchu; měření se provádí zhruba uprostřed relevantní podlahové plochy místnosti (1,2 m nad úroveň podlahy) při umístění produktu blízko ke stěně v nastavení režimu MED.

Trojité filtrační systém + Zvlhčení

Předfiltr

Předfiltruje částice prachu větší než přibližně 240 mikronů.

Dezodorizační filtr

Dezodorizační filtr absorbuje mnoho běžných pachů v domácnosti.

HEPA filtr

HEPA filtr zachytává 99,97 % částic s velikostí 0,3 mikronů a větších.

Funkce zvlhčování

Příjemná vlhkost v interiéru udržuje vaši pokožku a krk zvlhčené a zdravé.

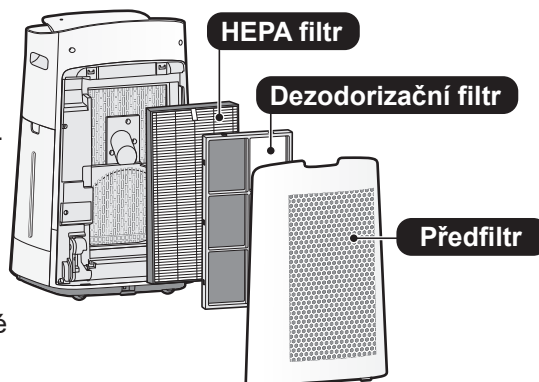

Unikátní proudění vzduchu

Výkonné sání vzduchu a unikátní proudění vzduchu rychle a účinně zachytává prach a další částice.

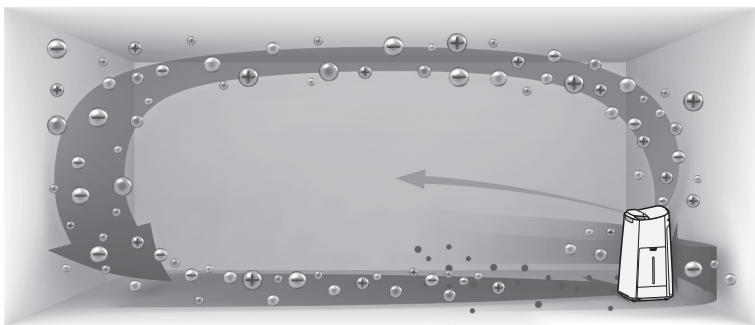

Rychlejší proudění vzduchu pod úhlem 20° zachytává prach z místnosti na nižší úrovni a účinněji ji čistí.

Plasmacluster dokáže odstranit statickou elektřinu, čímž zabraňuje tomu, aby se prach zachytával na stěnách a jiném povrchu.

AUTOMATICKÉ ČIŠTĚNÍ PŘEDFILTRU

(pouze UA-KIL80E)

Odstranění prachu zachyceného na předfiltru pomocí jednotky automatického čištění pomůže v prevenci snížení účinnosti při sběru prachu.

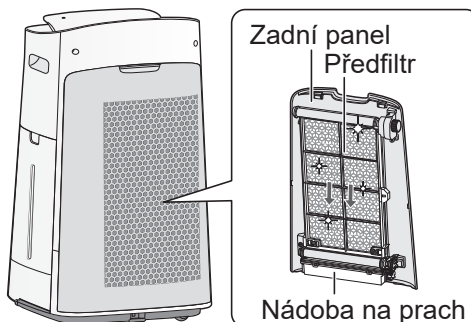

Prach z nádoby na prach vyhodte zhruba každých šest měsíců.

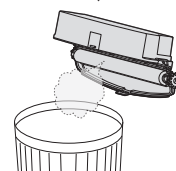

Pročtěte si tuto příručku ještě před zahájením obsluhy své nové čističky vzduchu.

Čistička vzduchu nasává vzduch z místnosti skrze vzduchový vstup, nechá vzduch projít přes předfiltr, dezodorizační filtr a HEPA filtr uvnitř přístroje, a pak vypustí vzduch přes vzduchový výstup. HEPA filtr dokáže odstranit 99,97 % prachových částic o velikosti 0,3 mikronů a větších, které procházejí přes filtr, a také pomáhá absorbovat pachy. Dezodorizační filtr postupně absorbuje pachy během jejich procházení filtrem.

Některé pachy absorbované filtrem se můžou časem rozložit a způsobit další pachy. V závislosti na prostředí, ve kterém se přístroj používá, především, když se výrobek používá v extrémních prostředích (podstatně horších než je běžné používání v domácnosti), tyto pachy můžou být v krátkém čase intenzivnější než se očekává. Jestli pachy přetrvávají, měli byste vyměnit filtry.

Pokud minerály v kohoutkové vodě přilnou k filtrům a ztvrdnou a zbělají, vstřebávají pachy v místnosti, což může způsobit emise nepříjemného pachu v okamžiku, kdy je zvlhčovací filtr suchý. (Liší se v závislosti na kvalitě vody a dalších faktorech.)

Pokud k tomu dojde, proveďte údržbu filtru. (Strana 15)

POZNÁMKA

- Čistička vzduchu je navržena tak, aby odstraňovala prach a pachy ve vzduchu. Čistička vzduchu není určena k odstraňování škodlivých plynů jako je například oxid uhličitý obsažený v cigaretovém kouři. Čistička vzduchu nedokáže zápach zcela odstranit, je-li zdroj zápachu stále přítomen.

NÁZVY ČÁSTÍ

*Na obrázku v tomto návodu k obsluze je UA-KIL80E.

OVLÁDACÍ PANEĽ

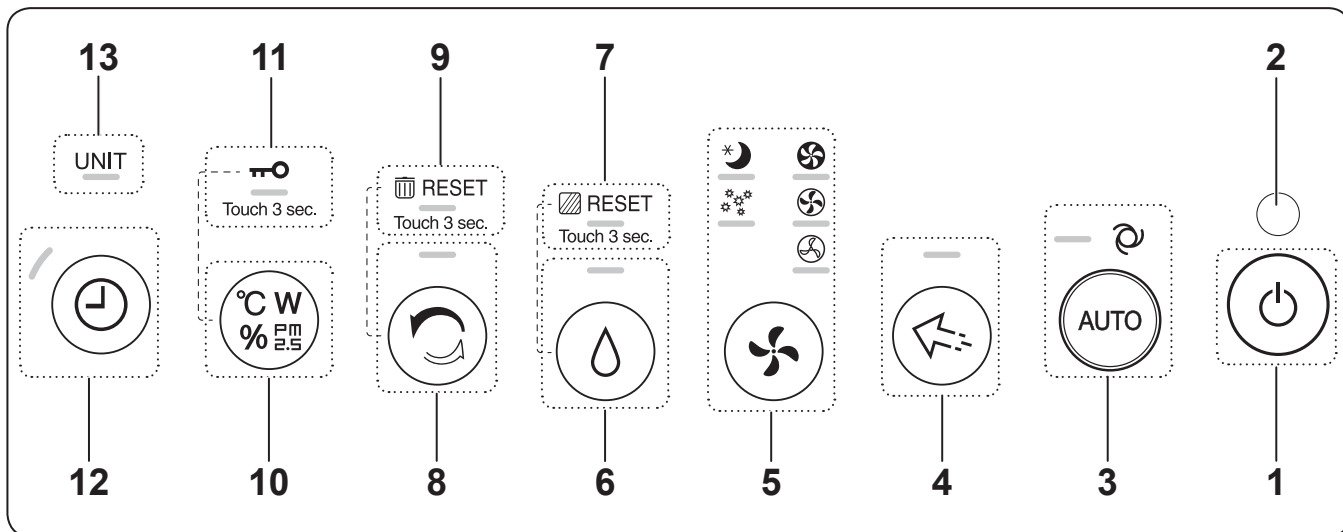

PŘEDNÍ DISPLEJ

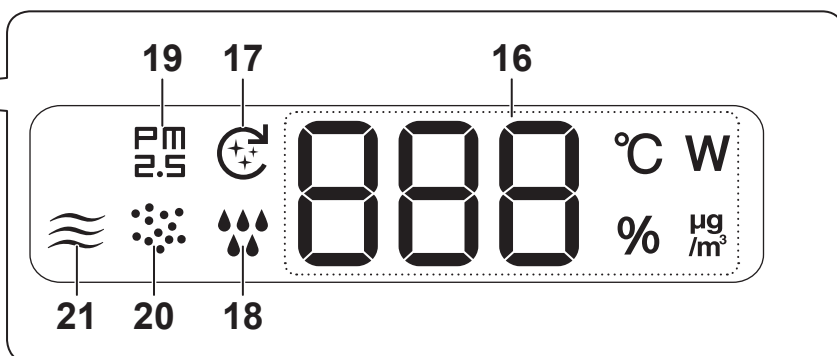
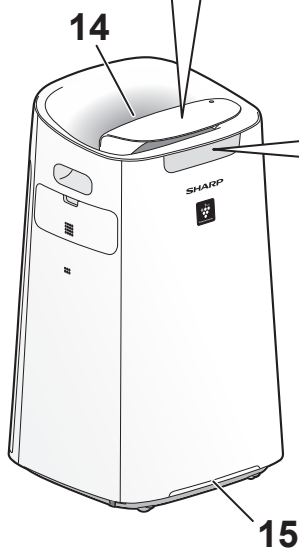

SVĚTELNÝ SENZOR

Když se světelná kontrolka nastaví na "Auto", kontrolky Přední displej a Ukazatel čistoty se automaticky ZAPNOU nebo VYPNOU, na základě jasu v místnosti. (Strana 12, 13)

POZNÁMKA Detekční rozsah světelného senzoru

Neinstalujte produkt v následujících místech. Světelný senzor nemusí fungovat správně.

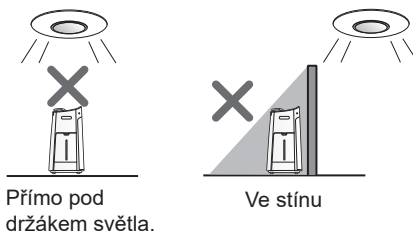

1	Vypínač
2	Světelný senzor
3	Tlačítko režimu AUTO (bílá)
4	Tlačítko Bodový režim Plasmacluster, kontrolka (bílá)
5	Tlačítko Režim, kontrolky (bílá)
6	Tlačítko pro ZAP./VYP. Vlhkosti, kontrolka (bílá) ----- (Stiskněte na 3 sekundy) Tlačítko resetování filtru
7	Kontrolka údržby filtru (oranžová)
8	Tlačítko čisticí iontové sprchy, kontrolka (bílá) ----- (Stiskněte na 3 sekundy) Tlačítko resetování nádoby na prach (Pouze UA-KIL80E)
9	Kontrolka resetu nádoby na prach (oranžová) (Pouze UA-KIL80E)
10	Tlačítko pro zapnutí displeje ----- (Stiskněte na 3 sekundy) Tlačítko Dětský zámek
11	Kontrolka Dětský zámek (Bílá)
12	Tlačítko ZAP./VYP. časovač, kontrolka (bílá)
13	Kontrolka pro výměnu jednotky (červená)
14	Kontrolka Plasmacluster Ion (modrá)
15	<p>Ukazatel čistoty</p> <ul style="list-style-type: none"> Označuje čistotu vzduchu v místnosti prostřednictvím změny barvy a rychlosti blikání. Ukazatel čistoty se vypne jakmile je vzduch čistý. Když se vzduch čistí, bliká chvíli modře a potom se vypne. <p>Čistý Vypnutý nebo Modrý (blikající)</p> <p>↕</p> <p>Žlutý (blikající)</p> <p>↕</p> <p>Nečistý Červená (rychle blikající)</p>

16	<p>Displej</p> <ul style="list-style-type: none"> • Časovač Zobrazuje nastavený čas nebo zbývající čas ZAP./VYP. časovače 3H • PM2.5 Koncentrace* Zobrazí PM2.5 10 µg/m³ až 499 µg/m³. <p>9 µg/m³ nebo méně Lo ↔ 34 ↔ Hi 500 µg/m³ nebo více</p> <ul style="list-style-type: none"> • Teplota* Zobrazí se teplota 0°C až 50°C. <p>-1 °C nebo více Lo °C ↔ 25 °C ↔ Hi °C 51 °C nebo více</p> <ul style="list-style-type: none"> • Vlhkost* Zobrazí se vlhkost 25 % až 75 %. <p>24 % nebo méně Lo % ↔ 55 % ↔ Hi % 76 % nebo více</p> <ul style="list-style-type: none"> • Výkon* Zobrazuje výkon aktuálního provozu. 28 W <p>* Zobrazená čísla jsou přibližná.</p>							
	17	<p>Kontrolka automatického čištění předfiltru (bílá) (Pouze UA-KIL80E)</p>						
	18	<p>Indikátor zvlhčování</p> <table> <tr> <td>Bílá</td> <td>Zvlhčení ZAP.</td> </tr> <tr> <td>Vyp.</td> <td>Zvlhčení VYP.</td> </tr> <tr> <td>Červená (blikající)</td> <td>produkt potřebuje vodu</td> </tr> </table>	Bílá	Zvlhčení ZAP.	Vyp.	Zvlhčení VYP.	Červená (blikající)	produkt potřebuje vodu
	Bílá	Zvlhčení ZAP.						
Vyp.	Zvlhčení VYP.							
Červená (blikající)	produkt potřebuje vodu							
19	<p>Kontrolka PM2.5 (bílá) Upozorní, pokud citlivý senzor prachu zaznamená mikroskopický prach.</p>							
20	<p>Kontrolka Prach (bílá) Upozorní, pokud citlivý senzor prachu zaznamená obvyklý prach.</p>							
21	<p>Kontrolka zápachu (bílá) Označuje pachy zjištěné detektorem pachů.</p>							

HLAVNÍ ČÁST

* Na obrázku v tomto návodu je k obsluze je UA-KIL80E.

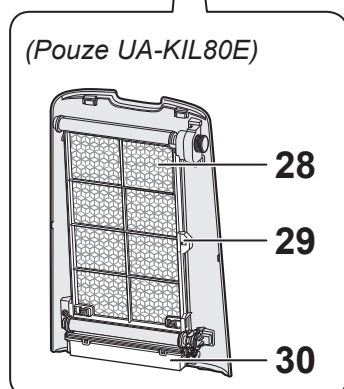
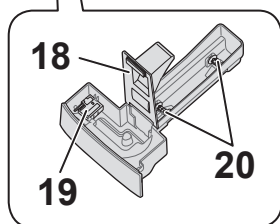
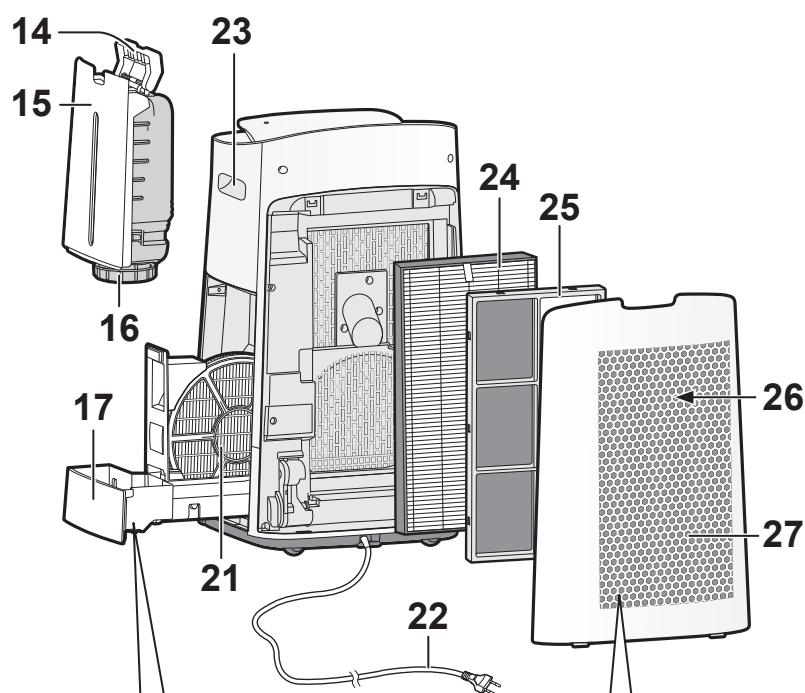
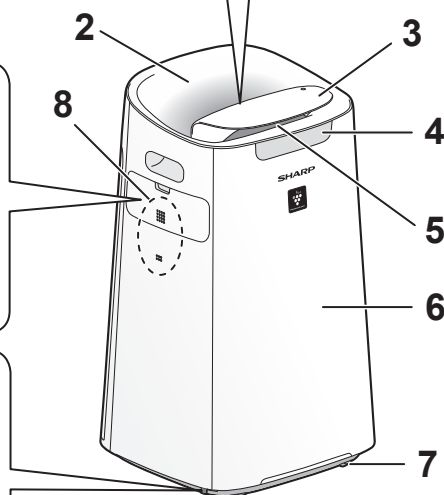
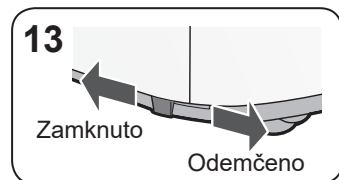
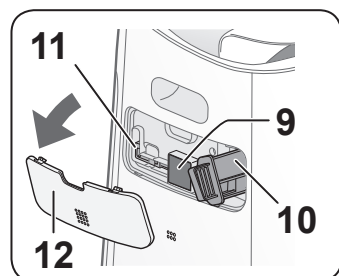
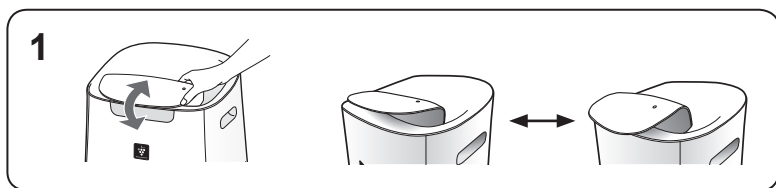

1	Lamela
2	Odsávání vzduchu (zadní)
3	Ovládací panel
4	Přední displej
5	Odsávání vzduchu (přední)
6	Hlavní část
7	Kolečko (4 umístění)
8	Senzor (interní) Teplota / Vlhkost / Citlivý prach/pach
9	Filtr senzoru
10	Držák jednotky* (jednotka generující ionty Plasmacluster)
11	Čisticí kartáč jednotky*
12	Kryt jednotky*
13	Zarážka kolečka (pravá a levá)
14	Držadlo nádrže
15	Vodní nádrž
16	Víko nádrže
17	Zvlhčovací miska
18	Panel
19	Plovák
20	Válec
21	Zvlhčovací filtr
22	Napájecí kabel, Zástrčka
23	Rukojeť (2 umístění)
24	HEPA filtr
25	Dezodorizační filtr
26	Přívod vzduchu
27	Zadní panel s předfiltrem (Pouze UA-KIL60E) Zadní panel (Pouze UA-KIL80E)
28	Předfiltr (Pouze UA-KIL80E)
29	Zámek předfiltru (Pouze UA-KIL80E)
30	Nádoba na prach (Pouze UA-KIL80E)

* Jednotkou se myslí zařízení generující ionty Plasmacluster. (Stejně jako níže.)

PŘED PRVNÍM POUŽITÍM

Nikdy nezapomeňte vytáhnout zástrčku ze zásuvky.



INSTALACE FILTRU

1. Sejměte zadní panel.

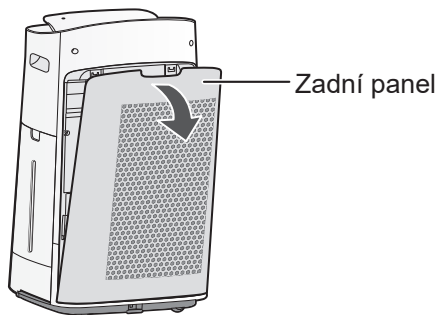

2. Z každého filtru sejměte plastový sáček.

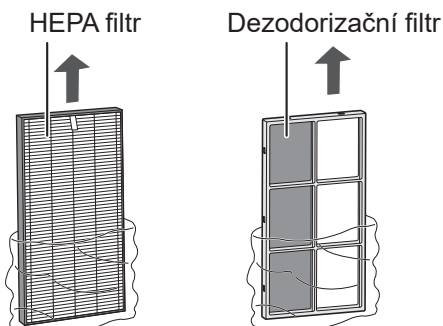

3. Filtry nainstalujte ve správném pořadí, jak je zobrazeno.

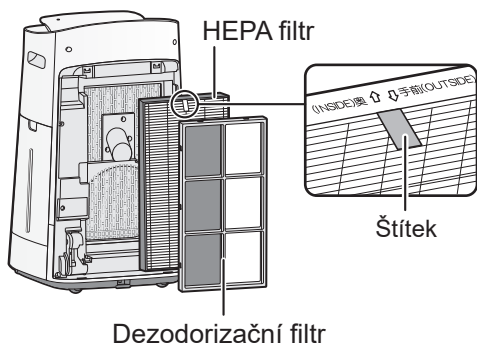

4. Nasad'te zadní panel.

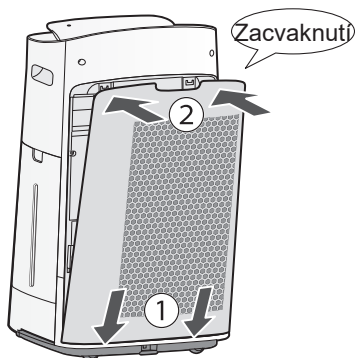

POZNÁMKA

- Při výměně filtru doporučujeme, abyste si zaznamenali datum zahájení používání.

DOPLNĚNÍ VODNÍ NÁDRŽE

1. Vyměňte nádržku na vodu.

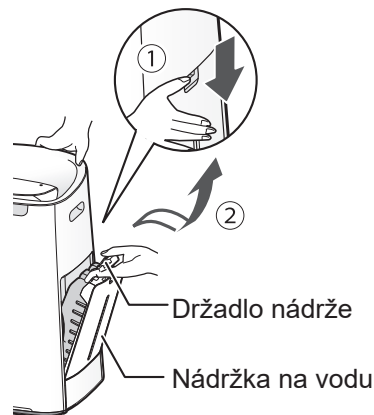

2. Nádržku na vodu naplňte vodou z vodovodního kohoutku.

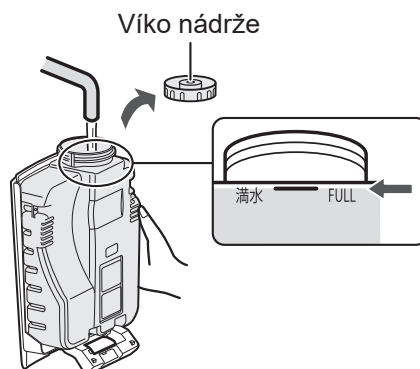

3. Abyste předešli netěsnostem, bezpečně utáhněte víčko nádrže.

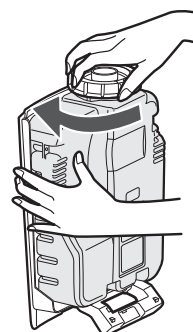

4. Vložte nádržku na vodu.

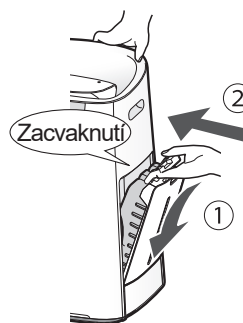

OVLÁDÁNÍ

START/STOP

START

STOP

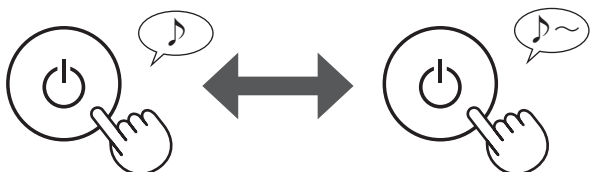

POZNÁMKA

- Když se produkt spustí, běží ve stejném režimu, který byl použitý naposledy.

AUTOMATICKÝ REŽIM

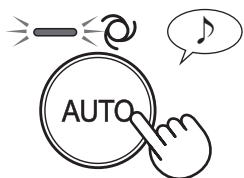

Rychlost ventilátoru je automaticky řízená v závislosti na 5 detekcích. (PM2.5 / Běžný prach / Zápach / Teplota / Vlhkost / Světlo)

BODOVÝ REŽIM PLASMACLUSTER ION

Tento režim použijte pokud chcete odstranit přetrvávající zápach, plísně a další látky z oblečení, čalounění a závěsů.

Ionty Plasmacluster o vysoké hustotě vypouští pouze ve směru dopředu.

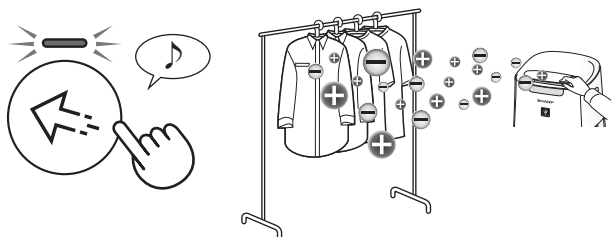

Manuálně nastavte přední mřížku.

POZNÁMKA

- Ionty Plasmacluster nelze „VYPNOUT“.

VYBERTE OBJEM VZDUCHU A REŽIM

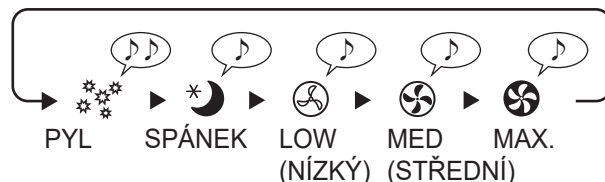
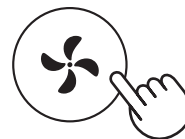

PYL:

Citlivost senzoru prachu se automaticky zvýší a rychle zachytí nečistoty, jako je prach a pyl, a provede výkonné vyčištění vzduchu.

SPÁNEK:

Produkt se spustí potichu a rychlost ventilátoru se automaticky přizpůsobí množství nečistot ve vzduchu.

Když se světelná kontrolka nastaví na „Auto“, přední displej a kontrolka čistoty automaticky zhasne. (Strana 12, 13)

NASTAVENÍ ZVLHČOVÁNÍ

ZAPNUTO

OFF (VYPNUTO)

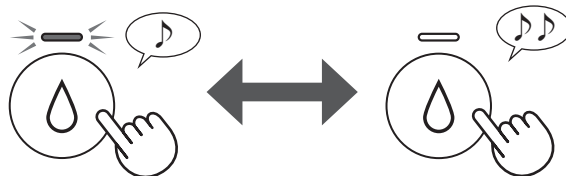

POZNÁMKA

- Při provozu se zapnutým zvlhčováním v níže uvedených režimech zařízení automaticky řídí vlhkost podle naměřené teploty a vlhkosti (s výjimkou režimu MAX./STŘ./NÍZ.).

Teplota	Vlhkost	
	REŽIM VŠE (S výjimkou MAX. / STŘ. / NÍZ. / SPÁNEK)	REŽIM SPÁNKU
- 18 °C	65 %	65 %
18 °C - 24 °C	60 %	65 %
24 °C - 28 °C	55 %	60 %
28 °C -	45 %	50 %

REŽIM ČISTIČÍ IONTOVÉ SPRCHY

Produkt vyzařuje ionty Plasmacluster společně se silným prouděním vzduchu, zachycuje prach a zároveň snižuje statickou elektřinu po dobu 10 minut. Poté se citlivost senzoru PRACHU automaticky zvýší a senzory rychle zachytí nečistoty a po dobu 50 minut probíhá výkonné čištění vzduchu.



POZNÁMKA

- Po dokončení se produkt vrátí do předchozího provozního režimu. Během tohoto režimu lze provést změnu na jiný režim.
- Ionty Plasmacluster nelze „VYPNOUT“.

DĚTSKÝ ZÁMEK

Ovládací panel bude zamknutý.

(je-li produkt ZAP. nebo VYP.)

ZAPNUTO

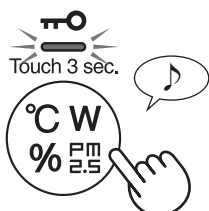

Stiskněte na 3 sekundy.

ZRUŠIT

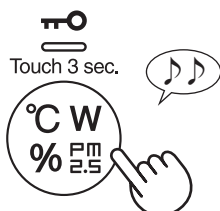

Stiskněte na 3 sekundy.

SPÍNAČ DISPLEJE

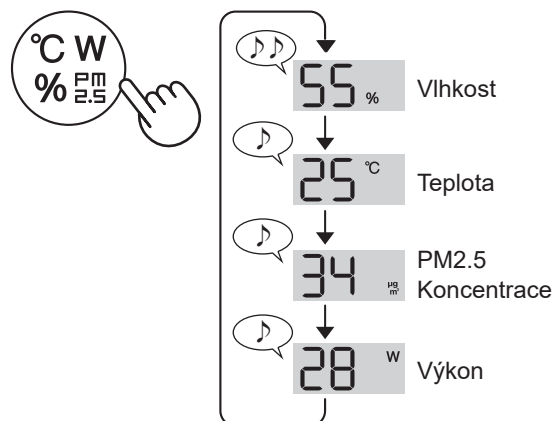

ZAPNUTÍ/VYPNUTÍ ČASOVAČE

ZAPNUTÍ ČASOVAČE:

Vyberte délku požadovaného času. Produkt se automaticky spustí jakmile bude dosaženo vybraného času.

VYPNUTÍ ČASOVAČE:

Vyberte délku požadovaného času. Jakmile bude dosaženo vybraného času, produkt se automaticky zastaví.

(ZAPNUTÍ ČASOVAČE: když je produkt VYP.)

(VYPNUTÍ ČASOVAČE: když je produkt ZAP.)

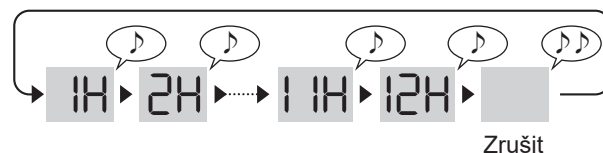
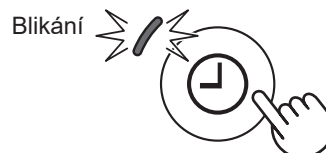

POZNÁMKA

ZAPNUTÍ ČASOVAČE:

- Pokud během 8 sekund nedojde k žádné operaci, nastavení se dokončí a ozve se pípnutí. Kontrolka ČASOVAČ ZAP./VYP. se rozsvítí a zobrazí zbývající čas do spuštění.
- Časovač můžete resetovat opětovným stisknutím tlačítka ZAP./VYP.

VYPNUTÍ ČASOVAČE:

- Pokud během 8 sekund nedojde k žádné operaci, nastavení se dokončí a ozve se pípnutí. Displej se vrátí do předchozího nastavení.
- Poté, co dokončíte nastavení, stiskněte jednou tlačítko ZAP./VYP. časovače. Zobrazí se hodiny zbývající do zahájení provozu. Pokud tlačítko stisknete dvakrát, resetujete časovač.

AUTOMATICKÉ ČIŠTĚNÍ PŘEDFILTRU

(Pouze UA-KIL80E)

Automatické čištění předfiltru se automaticky spustí zhruba na dobu 8 minut, a to jakmile produkt dosáhne určité provozní doby od dokončení předchozího automatického čištění předfiltru. Během automatického čištění předfiltru se probíhající operace zastaví. Interval automatického čištění předfiltru můžete nastavit na 48 hodin nebo 720 hodin. Ve výchozím nastavení je to 48 hodin. (Strana 12, 13)

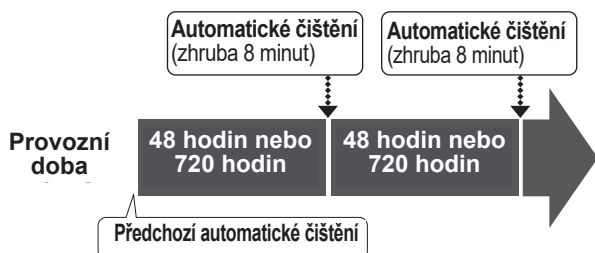

Během automatického čištění předfiltru bliká kontrolka automatického čištění předfiltru.



Zadní panel

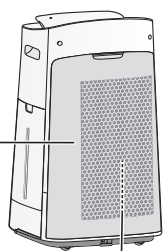

Předfiltr (uvnitř)

POZNÁMKA

- V závislosti na podmínkách se může spuštění automatického čištění opozdit. (Příklad: Když světelný senzor detekuje, že jas v místnosti je „tmavý“.)
- Pokud chcete automatické čištění zastavit, stiskněte tlačítko ZAP./VYP.
- Pokud chcete spustit automatické čištění manuálně, stiskněte tlačítko Automatický režim a Tlačítko pro režim najednou na dobu 3 sekund.

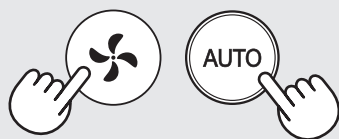

Stiskněte na 3 sekundy.

JAK MĚNIT RŮZNÁ NASTAVENÍ

Můžete provádět změny funkcí v tabulce na straně 13.

1. (je-li produkt VYP.)



F1

Stiskněte na 3 sekundy.

2. Zvolte „Číslo funkce“.

Dopředu



Zpět



nebo



(F8: Pouze UA-KIL80E)

Nastavit



3. Zvolte „Číslo nastavení“.

Dopředu



Zpět



nebo



Nastavit



4. K dokončení nastavení stiskněte tlačítko ZAP./VYP.



Vypnout

Funkce	Nastavení
<p>F1</p> <p>Nastavení světla Můžete si nastavit stupeň jasu předního displeje a kontrolky čistoty.</p>	<p>01 Vypnout V případě nastavení na „Vypnout“ se kontrolka „Ztlumení světel“ rozsvítí na 8 sekund po spuštění operace a poté se vypne. Kontrolka Zvlhčování bliká tmavěji pouze pokud produkt potřebuje vodu. Kontrolka pro výměnu lampy bliká tmavěji pouze tehdy, je-li třeba provést výměnu jednotky generující ionty Plasmacluster.</p> <p>02 Tlumené</p> <p>03 Auto (výchozí) Světlo se automaticky ZAPNE nebo VYPNE, v závislosti na jasu v místnosti. Místnost je tmavá: kontrolka je VYPNUTÁ / Místnost je tmavá: kontrolka je VYPNUTÁ.</p> <p>I když je místnost jasná, kontrolka při provozu v režimu spánku zhasne.</p>
<p>F2</p> <p>ZAPNUTÍ/VYPNUTÍ iontů Plasmacluster</p>	<p>01 OFF (VYPNUTO)</p> <p>02 ZAPNUTO (výchozí)</p>
<p>F3</p> <p>Automatický restart Pokud je produkt odpojený nebo pokud dojde k výpadku napájení, produkt se po obnovení napájení spustí v předchozím nastavení.</p>	<p>01 Zrušení</p> <p>02 ZAPNUTO (výchozí)</p>
<p>Nastavení citlivosti senzoru (F4 - F6)</p> <p>F4 Senzor světla</p> <hr style="border-top: 1px dashed #000;"/> <p>F5 Citlivý prachový senzor</p> <hr style="border-top: 1px dashed #000;"/> <p>F6 Pachový senzor</p>	<p>01 Nízká</p> <p>02 Standardní (výchozí)</p> <p>03 Vysoký</p>
<p>F7</p> <p>Nastavení indikátoru zvuku Produkt můžete nastavit tak, aby se při vyprázdnění nádržky na vodu ozvalo pípnutí.</p>	<p>01 Zrušení (výchozí)</p> <p>02 ZAPNUTO</p>
<p>F8</p> <p>Interval automatického čištění předfiltru (Pouze UA-KIL80E)</p>	<p>01 720 hodin</p> <p>02 48 hodin (výchozí)</p>

PÉČE A ÚDRŽBA

Nikdy nezapomeňte vytáhnout zástrčku ze zásuvky.



INDEX PÉČE

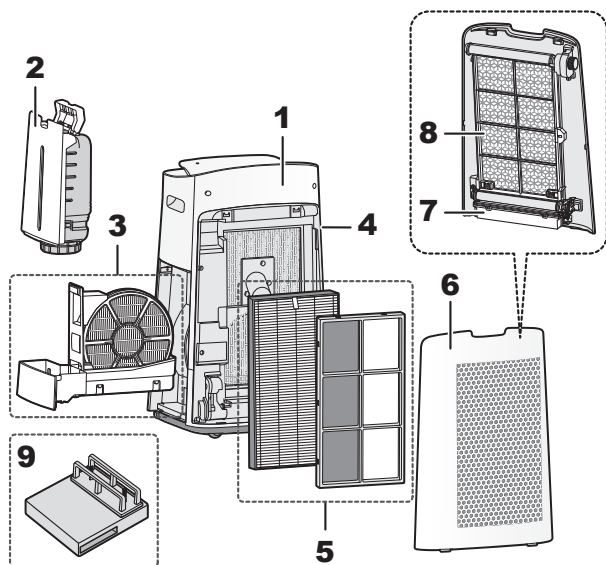

	Místo	Strana
1	Hlavní část	14
2	Vodní nádrž	14
3	Zvlhčovací filtr / Zvlhčovací zásobník	15
4	Senzory	16
5	HEPA filtr / dezodorační filtr	16
6	Zadní panel s předfiltrem (Pouze UA-KIL60E)	16
	Zadní panel (Pouze UA-KIL80E)	
7	Nádoba na prach (Pouze UA-KIL80E)	17
8	Předfiltr (Pouze UA-KIL80E)	18
9	Jednotka generující ionty Plasmacluster	19

KONTROLKA ÚDRŽBY FILTRU

Je-li souhrnné období provozu nebo období obsahu vody delší než zhruba 720 hodin, rozsvítí se kontrolka Údržba filtru.

- V případě nedoplnění vody kontrolka zhasne. (Pouze UA-KIL80E)
- Nepočítá čas, kdy je produkt odpojený ze sítě.
- 30 dní x 24 hodin = 720 hodin

Toto je upomínka na provedení údržby popsané v částech Zvlhčovací filtr a zásobník, Hlavní část, Zadní panel a Senzory.

Po provedení údržby kontrolku Údržba filtru resetujte.

RESET

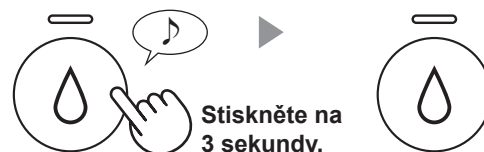

Stiskněte na 3 sekundy.

HLAVNÍ ČÁST

Vytřete suchým jemným hadříkem



VODNÍ NÁDRŽ

Vnitřní část vypláchněte vodou.



POZNÁMKA

Jak vyčistit silné nečistoty.

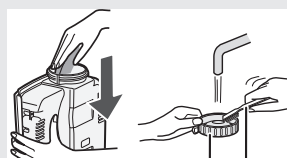

Vnitřní část nádržky na vodu vyčistěte měkkou houbičkou a víčko nádrže vatovým tamponem nebo kartáčkem.

Víčko nádrže Zubní kartáček

ZVLHČOVACÍ FILTR / ZVLHČOVACÍ ZÁSObNÍK

1. Vyjměte zvlhčovací filtr a zásobník.

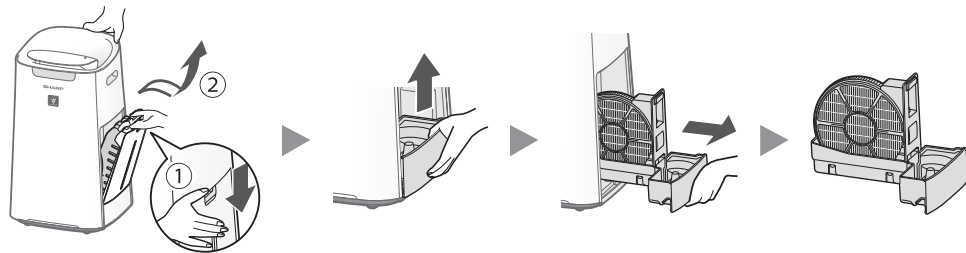

2. Opláchněte velkým množstvím vody.

- Nevyjímejte plovák ani panel zásobníku. Pokud se vysune, postup viz níže.

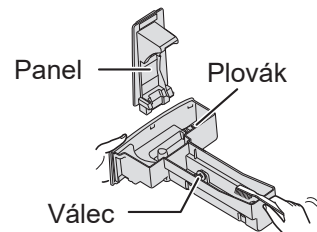
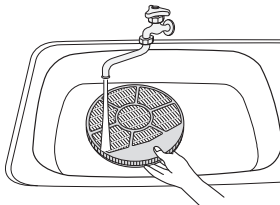

3. Nasadte zvlhčovací filtr a zásobník.

- Po provedení údržby dejte části na správná místa.

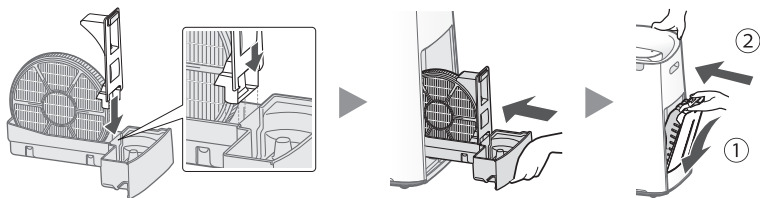

POZNÁMKA Jak vyčistit silné nečistoty.

	Čistící přípravek do kuchyně (pouze zvlhčovací zásobník)	Kyselina citrónová (k dispozici v některých drogériích)	100% citrónová šťáva bez jader.
1	1. Zásobník naplňte do poloviny vodou. 2. Přidejte malé množství čistícího prostředku.	2 1/2 šálky vody 3 čajové lžičky	3 šálky vody 1/4 šálku
2	Nechte působit 30 minut.	Nechte působit 30 minut. (Při použití citrónové šťávy nechte namočené déle.)	
3	Čistící prostředek opláchněte čistou vodou.		

POZNÁMKA Jak nainstalovat plovák a panel

Plovák

3. Ouško vložte do otvoru na druhé straně plováku.

2. Ouško vložte do otvoru v plováku.

1. Vložte plovák pod toto ouško.

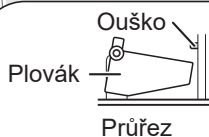

Válec

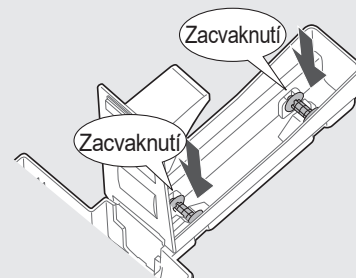

SENZORY

Jemně odstraňte prach, například s použitím vysavače.

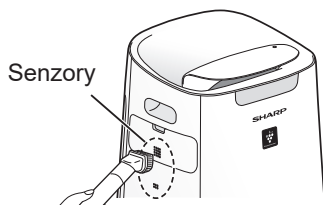

POZNÁMKA Jak vyčistit silné nečistoty.

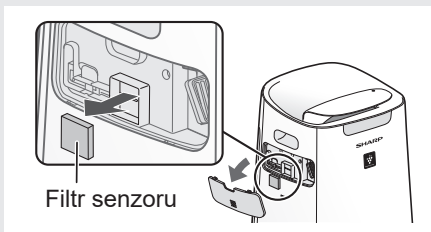

1. Odstraňte kryt baterií
2. Vyjměte filtr senzoru.
3. Je-li senzor filtru znečištěný nadměrně, omyjte ho vodou a nechte ho důkladně oschnout.

HEPA FILTR / DEZODORIZAČNÍ FILTR

Odstraňte z filtrů prach.

HEPA filtr

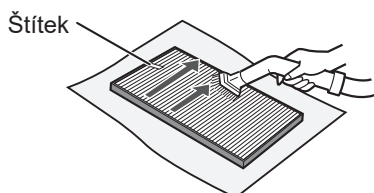

Provádějte pouze čištění označeného povrchu. Nečistěte opačnou stranu. Filtr je křehký, proto dejte pozor, abyste nevyvíjeli příliš velký tlak.

Dezodorizační filtr

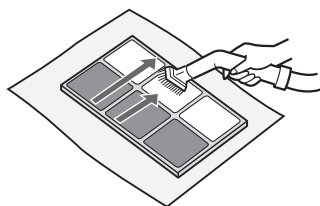

Čistit lze oba povrchy. Filtr se může rozlomit v případě, že na něj vyvíjíte příliš velký tlak, proto s ním manipulujte opatrně, prosím.

POZNÁMKA

- Filtry neumývejte. Nevystavujte je působení slunečního světla. (V takovém případě mohou ztratit účinnost).
- Některé pachy absorbované filtrem se mohou časem rozložit a způsobit další pachy. V závislosti na prostředí, ve kterém se přístroj používá, především, když se výrobek používá v extrémních prostředích (podstatně horších než je běžné používání v domácnosti), tyto pachy mohou být v krátkém čase intenzivnější než se očekává. V takových případech nebo pokud nelze prach odstranit ani po údržbě, proveďte výměnu.

ZADNÍ PANEL S PŘEDFILTRE

(Pouze UA-KIL60E)

Jemně odstraňte prach, například s použitím vysavače.

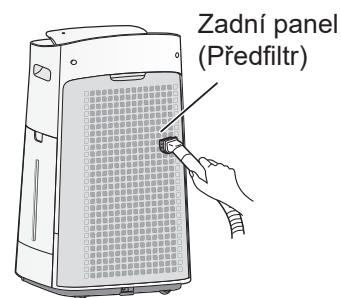

POZNÁMKA

• Při čištění zadního panelu nevyvíjejte nadměrný tlak.

• Jak vyčistit silné nečistoty.

1. Do vody přidejte malé množství běžného čisticího prostředku a nechte namáčet zhruba 10 minut.
2. Čisticí prostředek opláchněte čistou vodou.
3. Filtr nechte zcela vyschnout v dobře větraném prostoru.

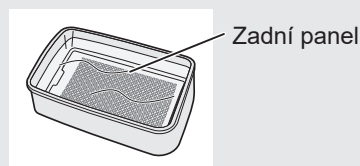

ZADNÍ PANEL

(Pouze UA-KIL80E)

Jemně odstraňte prach, například s použitím vysavače.

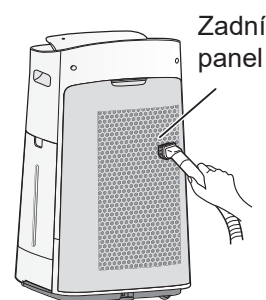

NÁDOBA NA PRACH (pouze UA-KIL80E)

KONTROLKA RESETOVÁNÍ NÁDOBY NA PRACH

Pokud se rozsvítí kontrolka resetování nádoby na prach, vysypte prach z nádoby.

- Pokud se produkt používá 24 hodin denně, kontrolka se rozsvítí každých 6 měsíců.



1. Odstraňte zadní panel.
2. Vyjměte nádobu na prach.

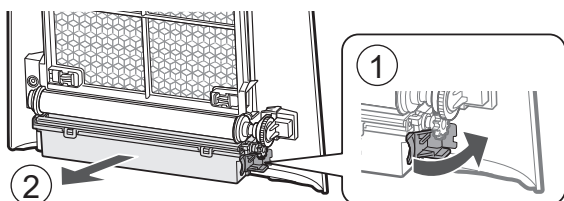

3. Prach z nádoby na prach vysypte.

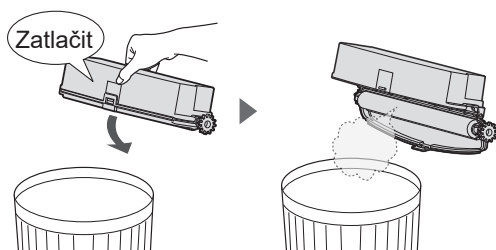

4. Na nádobu na prach nasadte kryt.

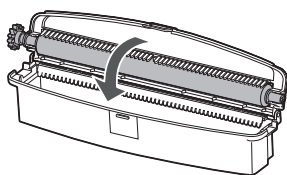

5. Nádobu na prach vložte zpět.

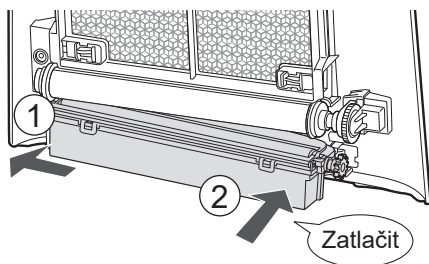

6. Nasadte zadní panel.

7. Resetujte kontrolku Reset nádoby na prach.

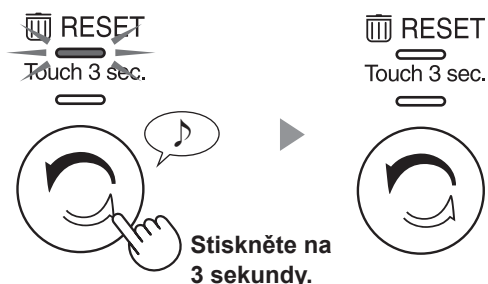

POZNÁMKA Jak vyčistit silné nečistoty.

1. Vyjměte kartáč.

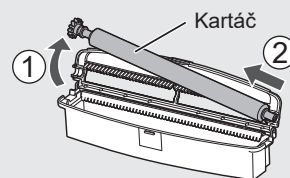

2. Omyjte ho vodou.
 - Důkladně osušte.

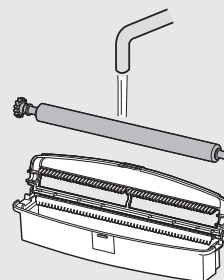

3. Nasadte kartáč.

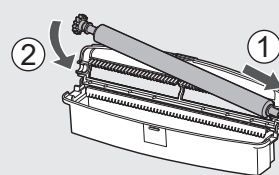

PŘEDFILTR (pouze UA-KIL80E)

1. Sejměte zadní panel a vyjměte nádobu na prach.

2. Odstraňte zámek předfiltru.

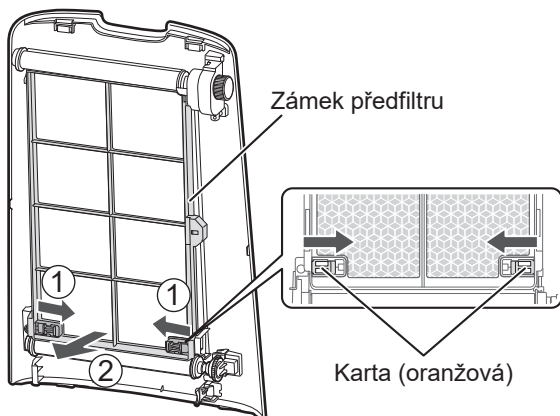

3. Odpojte hnací hřídel.

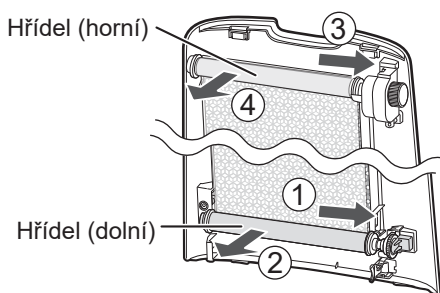

4. Sejměte uzávěr a předfiltr vyjměte z hřídele.

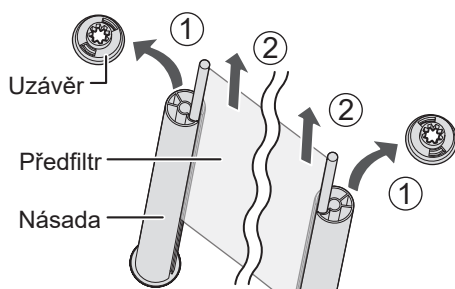

5. Namáčení a čištění předfiltru.

1. Do vody přidejte malé množství běžného čisticího prostředku a nechte namáčet zhruba 10 minut.
2. Čisticí prostředek opláchněte čistou vodou.
3. Důkladně osušte.

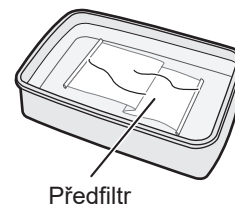

POZNÁMKA

- Nečistěte příliš hrubě. Neperte v pračce. (V takovém případě by mohlo dojít k poškození.)
- Nesušte v sušičce.. (V takovém případě by mohlo dojít ke sražení.)

6. Hřídel předfiltru zasuněte do žlábků hřídele (horní).

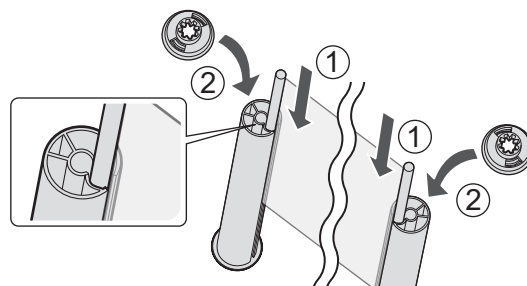

7. Hřídel (horní) nasadíte na zadní panel.

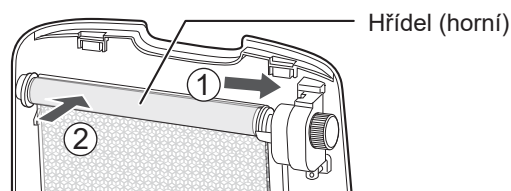

8. Narolujte předfiltr.

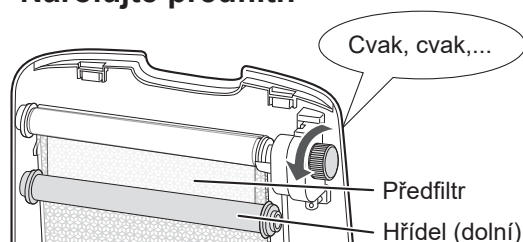

9. Hřídel zatlačte dolů (snižte) a nasadte ji zpět na zadní panel.

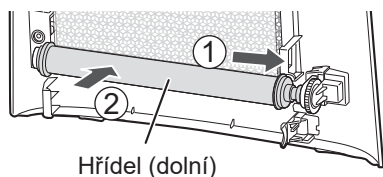

10. Zapojte zámek předfiltru.

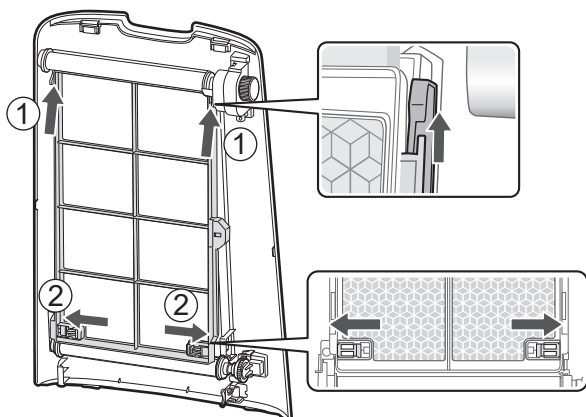

11. Zasuňte nádobu na prachu a nasadte zadní panel.

JEDNOTKA GENERUJÍCÍ IONY PLASMACLUSTER (Elektrodová sekce)

1. Odstraňte kryt jednotky a vytáhněte držák jednotky.



2. Odstraňte prach z elektroodové sekce.

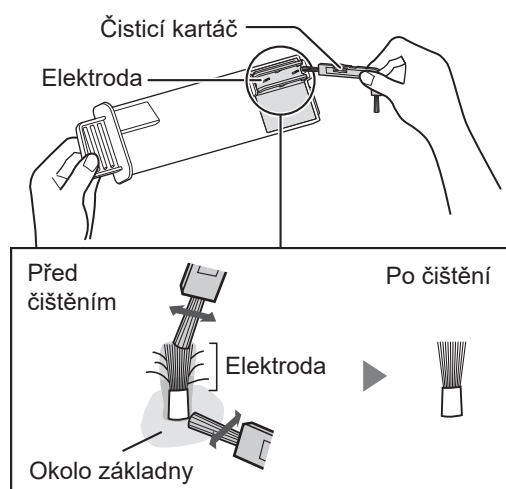

3. Vložte držák jednotky do zařízení a nasadte kryt jednotky.



POZNÁMKA

- Nečistěte ničím jiným než kartáčkem na čištění zařízení. Mohli byste způsobit poruchu zařízení.
- Během čištění může dojít k odlomení ohnuté elektrody a upadnutí, nebude to ale mít vliv na výkon.
- Nedotýkejte se přímo elektrod (mohlo by to způsobit bolest/svědění).
- Nepřesouvejte elektroodovou sekci. Mohlo by dojít k jejímu poškození.
- Nedotýkejte se spojovacích koncovek. Mohli byste je poškodit.





FILTRY

ŽIVOTNOST FILTRŮ

Životnost filtru se liší v závislosti na prostředí v místnosti, používání a umístění produktu.

Životnost filtru HEPA a dezodorizačního filtru a doporučení k výměně jsou založena na čištění místnosti, v které se denně vykouří 5 cigaret a sběr prachu a dezodorizační výkonnost klesá na polovinu výkonnosti nového filtru.

V případě, že je produkt používán v podmínkách náročnějších než je běžná domácnost (PM2.5 atd.), doporučujeme provádět častější výměnu filtru.

- Filtr HEPA: Zhruba 10 let po otevření
- Dezodorizační filtr : Zhruba 10 let po otevření
- Zvlhčovací filtr : Zhruba 10 roky po otevření

Model náhradního filtru

Nákup náhradního filtru konzultujte se svým prodejcem.

Výměna Filtr	UA-KIL80E	UA-KIL60E
HEPA filtr (1 jednotka)	UZ-KIL8HF	UZ-HD6HF
Dezodorizační filtr (1 jednotka)	UZ-HG6DF	
Zvlhčovací filtr (1 jednotka)	UZ-KIL8MF	

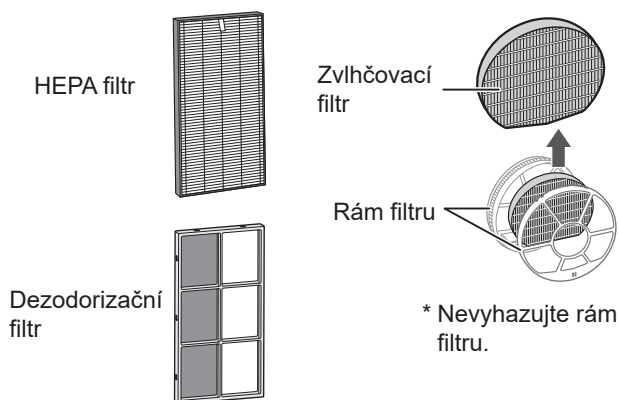

Likvidace filtrů

Použité filtry zlikvidujte v souladu s místními zákony a nařízeními.

Materiál HEPA filtru:

- Polypropylen
- Polyetylen

Materiál dezodorizačního filtru:

- Papír
- ABS pryskyřice

Materiál zvlhčovacího filtru:

- PET
- Viskózní vlákno

JEDNOTKA GENERUJÍCÍ IONTY PLASMACLUSTER

KONTROLKA VÝMĚNY JEDNOTKY

Až celková doba provozu přesáhne 17 500 hodin, začne blikat kontrolka výměny jednotky a upozorní na nutnost výměny jednotky pro generování iontů Plasmacluster.

Provozní doba	
17 500 hodin UNIT Pomalé blikání	Vyměňte jednotku generující ionty Plasmacluster
19 000 hodin UNIT Rychlé blikání	Jednotka pro generování plasmaclusterových iontů nebude tvořit žádné ionty.

* Doba výměny nesouvisí se zvoleným provozním režimem.

Výměna modelu jednotky generující ionty Plasmacluster

Poradte se při kupování náhradní jednotky pro generování iontů Plasmacluster se svým dealerem.

UZ-C90M

Vyndejte zářku držáku jednotky (1) a vyndejte jednotku na generování plasmaclusterových iontů (2).

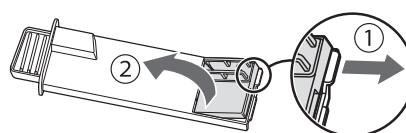

Upevněte novou jednotku.

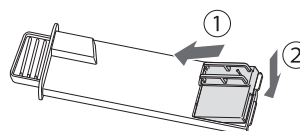

Likvidace jednotky generující ionty Plasmacluster

Použitou jednotku generující ionty Plasmacluster zlikvidujte v souladu s místními zákony a nařízeními.

Materiál:

- Polybutylentereftalát
- Elektronické součástky

ŘEŠENÍ PROBLÉMŮ

Než se obrátíte na servis, projděte si nejprve níže uvedený seznam Řešení problémů, protože problém nemusí být způsoben poruchou produktu.

Přetrvávající zápach a kouř.

- Zkontrolujte filtry. Pokud jsou výrazně znečištěné, vyčistěte je nebo je vyměňte.

Vzduch vycházející ze zařízení zapáchá.

- Zkontrolujte, zda nejsou filtry silně znečištěné.
- Filtry vyčistěte nebo vyměňte.
- Používejte jen čerstvou vodu z vodovodního kohoutku. Používáním jiných zdrojů vody byste mohli pomoci množení plísní, hub a/nebo bakterií.

Přístroj nefunguje, je-li ve vzduchu cigaretový kouř.

- Zkontrolujte, zda je zařízení nainstalováno na místě, kde senzory dokážou detekovat cigaretový kouř.
- Zkontrolujte, zda nejsou otvory citlivého prachového senzoru zablokované nebo ucpané. Pokud jsou zablokované nebo ucpané, vyčistěte zadní panel.

Zápach z nového produktu anebo filtru

- Ihned po sundání plastového sáčku se může objevit mírný zápach. Tento zápach nijak neovlivňuje výkon filtru a není pro člověka škodlivý.

Ze zařízení se ozývá cvakání nebo tikání.

- Zařízení může cvakat při generování iontů.

Kontrolka Čistota svítí modře nebo zhasne i když vzduch není čistý.

- Vzduch mohl být špinavý v době, kdy byl produkt zapojený. Produkt odpojte, počkejte jednu minutu a pak ho znovu zapojte.

Kontrolka Čistota je červená i když je vzduch čistý.

- Špinavé nebo zanesené otvory prachových senzorů narušují činnost senzoru. jemně vyčistěte filtr senzoru nebo zadní panel.

Kontrolka Čistota často mění barvy.

- Kontrolka Čistota automaticky mění barvu v okamžiku, kdy senzor prachu (citlivý) a senzor pachů detekuje nečistoty. Pokud máte obavy ze změny, můžete změnit nastavení citlivosti senzoru (Strana 12, 13)

Kontrolka Údržba filtru svítí.

- Kdykoli po výměně zvlhčovacího filtru nebo provedení údržby připojte napájecí kabel k zásuvce a stiskněte tlačítko resetování filtru. (Strana 14)

Přední monitor je vypnutý.

- Když je kontrolka Světlo nastavena na „Automaticky“, kontrolka automaticky zhasne jakmile je místnost tmavá nebo pokud je v režimu spánku. Kromě toho, je-li kontrolka nastavena na „Vypnout“, kontrolka je vždy vypnutá. Pokud nechcete, aby kontrolka zhasla, přepněte nastavení na „Ztlumení“. (Strana 12, 13)

Informace na předním displeji nezobrazují skutečné počasí nebo informace odpovídající těm na jiném vlhkoměru či teploměru v místnosti.

- Venkovní, vnitřní i domácí prostředí (stupeň dopravy v okolí, počet podlaží v domě, atd.) může způsobit rozdíly hodnot oproti těmto datům.
- V jedné místnosti mohou být různé stupně vlhkosti.

Je-li nádržka prázdná, kontrolka Zvlhčování na předním displeji nesvítí.

- Místnost dosáhla přijatelné úrovně vlhkosti a zvlhčování se zastavilo.
- Zkontrolujte nečistoty v pění. Vyčistěte zvlhčovací zásobník. Ujistěte se, že je zařízení na rovném povrchu.

Hladina vody v nádrži se nesnižuje, nebo se snižuje pomalu.

- Zkontrolujte, jsou-li zvlhčovací miska a vodní nádrž správně nainstalovány. Zkontrolujte zvlhčovací filtr.
- Pokud je zvlhčovací zásobník extrémně špinavý, vyčistěte nebo vyměňte ho.

Operace se zastavila na půl cesty. Žádné proudění vzduchu z výstupu vzduchu. (pouze UA-KIL80E)







- Během automatického čištění předfiltru se probíhající operace zastaví. Automatické čištění předfiltru se spustí zhruba na 8 minut, zatímco kontrolka Automatické čištění předfiltru bliká.

Nespustí se funkce automatického čištění předfiltru.

(Pouze UA-KIL80E)

- Je interval Automatického čištění předfiltru nastaven na 720 hodin?
Interval můžete nastavit na 48 hodin nebo 720 hodin. (Strana 12, 13)
- Je v místnosti tma?
Je-li v místnosti tma, automatické čištění předfiltru se nespustí.
- Je vzduch v místnosti znečištěný?
Funkce Automatické čištění předfiltru se v případě, že bliká kontrolka Čistota, nespustí.
- Došlo ke stisknutí nějakých tlačítek?
Pokud došlo ke stisknutí nějakých tlačítek, automatické čištění předfiltru se nespustí dalších 10 minut.

ZOBRAZENÍ CHYB

	<ul style="list-style-type: none">• Koncentrace plasmaclusterových iontů se snižuje. ⇒ Provedte údržbu jednotky pro generování plasmaclusterových iontů (elektrodová sekce).
 (Pouze UA-KIL80E)	<ul style="list-style-type: none">• Zkontrolujte, zda je zadní panel nainstalován správně.
	<ul style="list-style-type: none">• Zkontrolujte, zda je zvlhčovací filtr, zvlhčovací zásobník a váleček správně nainstalovaný a potom znovu zapněte napájení.
 (Pouze UA-KIL80E)	<ul style="list-style-type: none">• Zkontrolujte, zda je předfiltr nainstalován správně.• Zkontrolujte, zda je nádoba na prach nainstalována správně.• Zkontrolujte, zda je kartáč v nádobě na prach nainstalován správně.
	<ul style="list-style-type: none">• Zkontrolujte, zda je jednotka pro generování plasmaclusterových iontů zasunutá správně. ⇒ Jednotku pro generování plasmaclusterových iontů vytáhněte a znovu zasuňte a operaci proveďte znovu.
	<ul style="list-style-type: none">• Odpojte produkt, počkejte jednu minutu, a pak jej znovu zapojte.

TECHNICKÉ ÚDAJE

Model		UA-KIL80E			UA-KIL60E		
Napájení		220 - 240 V ~ 50 - 60 Hz					
Nastavení rychlosti ventilátoru		MAX.	MED (STŘEDNÍ)	LOW (NÍZKÝ)	MAX.	MED (STŘEDNÍ)	LOW (NÍZKÝ)
ČISTÝ VZDUCH	Rychlost ventilátoru (m ³ / hodinu)	498	258	90	408	222	90
	Jmenovitý výkon (W)	103	29	6,4	61	19	5,5
	Úroveň hluku (dBA) *1	55	44	21	51	41	20
ČISTÝ VZDUCH & ZVLHČENÍ	Rychlost ventilátoru (m ³ / hodinu)	378	258	96	360	240	90
	Jmenovitý výkon (W)	49	31	7,5	42	23	6,5
	Úroveň hluku (dBA) *1	48	44	23	48	42	21
	Zvlhčení (mL / hodinu) *2	700	540	230	660	500	230
Výkon v pohotovostním stavu (w)		1,2			1,0		
Doporučená velikost místnosti (m ²) *3		~ 62			~ 50		
Doporučená velikost místnosti – vysoká hustota iontů Plasmacluster (m ²) *4		~ 35			~ 26		
Kapacita vodní nádrže (l)		Přibližně 3,6					
Senzory		Citlivý prach / Pach / Světlo / Teplota a vlhkost					
Typ filtru		HEPA*5 / Dezodorizační / Zvlhčující					
Délka kabelu (m)		2,0					
Rozměry (mm)		400 (Š) × 359 (H) × 693(V)			400 (Š) × 339 (H) × 686 (V)		
Hmotnost (kg)		Přibližně 11,8			Přibližně 10,8		

- *1 • Úroveň hluku se měří na základě normy JEM1467 Japonské asociace výrobců elektroniky.
- *2 • Míra zvlhčení se mění podle vnější a vnitřní teploty a vlhkosti.
Míra zvlhčení se zvyšuje tak, jak teplota stoupá nebo klesá.
Míra zvlhčení se snižuje pokud teplota klesá nebo se vlhkost zvyšuje.
• Podmínky měření: 20 °C, 30 % vlhkost (podle JEM1426)
- *3 • Doporučená velikost místnosti je vhodná k provozu přístroje s maximální rychlostí ventilátoru.
• Doporučená velikost místnosti označuje prostor, ve kterém se může do 30 minut odstranit určité množství prachových částic (dle JEM1467).
- *4 • Velikost místnosti, v které lze naměřit zhruba 25000 iontů na kubický centimetr ve středu místnosti, ve které je zařízení umístěno vedle stěny, je spuštěné na maximální nastavení a jeho výška je zhruba 1,2 metru od podlahy.
- *5 • Filtr odstraní více než 99,97% částic o velikosti alespoň 0,3 mikronu (dle JEM1467).

Spotřeba energie v pohotovostním režimu

Když je síťová zástrčka jednotky zasunuta do zásuvky, spotřebovává elektřinu pro provoz elektrických obvodů.

Nepoužíváte-li přístroj, odpojte napájecí kabel – ušetříte tím energii.

Köszönjük, hogy megvásárolta ezt a SHARP légtisztítót! Kérjük, olvassa el figyelmesen ezt az útmutatót, mielőtt használni kezdené a készüléket.
Őrizze meg ezt az útmutatót a későbbi tájékozódáshoz.

TARTALOMJEGYZÉK

FONTOS BIZTONSÁGI ELŐÍRÁSOK	Aktuális oldal
MŰKÖDÉSI ELV	4
AZ ALKATRÉSZEK ELNEVEZÉSEI.....	6
AZ ELSŐ HASZNÁLAT ELŐTT	9
HASZNÁLAT	10
TISZTÍTÁS ÉS KARBANTARTÁS.....	14
ALKATRÉSZEK CSERÉJE	20
HIBAELHÁRÍTÁS	21
MŰSZAKI JELLEMZŐK	23

FONTOS BIZTONSÁGI ELŐÍRÁSOK

Elektromos készülékek használatakor néhány alapvető biztonsági szabályt mindig tartson be, köztük az alábbiakat:

FIGYELMEZTETÉS

Az elektromos áramütés, tűz vagy személyi sérülés elkerülése érdekében mindig ügyeljen rá:

MŰKÖDTETÉS

- A készülék használata előtt olvassa el a teljes használati útmutatót.
- Kizárólag 220-240 voltos tápcsatlakozót használjon.
- Ne használja a készüléket, amennyiben a tápkábel vagy a tápcsatlakozó sérült, illetve amennyiben a tápcsatlakozó lötyög a fali csatlakozóban!
- Rendszeresen távolítsa el a port a tápcsatlakozóról!

- A tápcsatlakozó kihúzása során mindig a tápcsatlakozót fogja meg! Soha ne próbálja a csatlakozót a kábelnél fogva kihúzni! Ellenkező esetben rövidzárlat keletkezhet, ami áramütést vagy tüzet okozhat.
- Ügyeljen a tápvezeték épségére! A termék mozgatása közben ne sértse meg a tápvezetéket a görgőkkel. Ennek figyelmen kívül hagyása áramütést, túlmelegedést vagy tüzet okozhat.
- Sose húzza ki a tápcsatlakozót nedves kézzel a csatlakozóból!
- Mindig húzza ki a tápcsatlakozót, ha újratölti a tartályt, karbantartás végzése előtt, ha eltávolítja, behelyezi vagy cseréli a szűrőt, vagy ha hosszabb ideig nem használja a készüléket. Ennek elmulasztása rövidzárlatot okozhat, ami áramütést vagy tüzet okozhat.
- Amennyiben a tápkábel sérült, a kockázatok kiküszöbölése érdekében

cseréltesse ki azt a gyártóval, a gyártó szerelőjével, a Sharp hivatalos márkaszervizével, vagy egy megfelelő képesítéssel rendelkező szakemberrel! Bármilyen hiba, beállítási vagy javítási munka ügyében forduljon a legközelebbi márkaszervizhez.

- Ne próbálja meg saját maga megjavítani vagy szétszerelni a készüléket.
- Ne dugja be az ujját vagy bármiféle más tárgyat a készülék levegő beszívó, illetve levegő kivezető nyílásaiba!
- Ne érje víz a készüléket! Ellenkező esetben fennáll a rövidzárlat vagy az áramütés veszélye.
- A készülék szállítása előtt először távolítsa el a víztartály és a párasító tálcát. A készüléket a két oldalán lévő fogantyúknál fogva tartsa.
- Ne igya meg a párasító tálcában vagy a víztartályban lévő vizet.
- Naponta cserélje ki a víztartályban lévő vizet friss csapvízre és rendszeresen tisztítsa meg a víztartályt és a párasító tálcát. Ha nem használja a készüléket, távolítsa el a vizet a víztartályból és a párasító tálcából. Ha állni hagyja a vizet a víztartályban és/vagy a párasító tálcában, az penész, baktériumok és rossz szagok kialakulásához vezethet. Az ilyen baktériumok ritka esetekben egészségügyi veszélyt jelenthetnek.
- A készüléket 8 éves vagy idősebb gyerekek, csökkent szellemi, érzékszervi képességgel, vagy mentális fogyatékkal élő, valamint tapasztalatlan személyek is használhatják felügyelet mellett, vagy ha megtanulták a készülék biztonságos használatát és megértették az abból eredő veszélyeket. Gyerekek nem játszhatnak a készülékkel. Gyerekek felügyelet nélkül nem tisztíthatják a készüléket.

ÜZEMBE HELYEZÉS

- Ne használja a készüléket gázkészülékek vagy tűzhelyek közelében! Ha a terméket gázkészülékekkel egy helyiségben működtetik, rendszeresen szellőztesse a helyiséget, ellenkező esetben szén-monoxid mérgezést okozhat.
- Ne használja a készüléket, amikor rovarirtót fúj a levegőbe vagy olyan helyiségben, ahol olajszármazékok, füstölő vagy cigaretta szikrája, illetve vegyszerek gőze kerül a levegőbe.

- A készüléket ne érje víz! Ne használja a terméket olyan helyiségben, ahol nedvesség érheti (pl.: fürdőszobában).

KARBANTARTÁS

- Legyen körültekintő, amikor a terméket tisztítja. Az erős maró hatású tisztítószer károsíthatja a készülék külsejét.

FIGYELMEZTETÉS

MŰKÖDTETÉS

- Ne takarja le a levegő beszívó és kivezető nyílásokat!
- Mindig függőleges helyzetbe állítva használja a készüléket!
- Működés közben ne mozgassa a készüléket!
- Görgetés közben ne változtassa meg a készülék irányát.
- Ha a készülék sérülékeny padlón, egyenetlen felületen vagy vastag szőnyegen található, emelje fel mozgatóskor.
- Görgőkön történő mozgatóskor lassan, vízszintes irányba mozgassa a készüléket.
- Kapcsolja ki a készüléket és mozgatóskor előtt távolítsa el belőle a víztartályt. Vigyázzon, nehogy becsípje az ujjait!
- Ne működtesse a készüléket a szűrők, a víztartály és a párasító szűrő megfelelő beszerelése nélkül.
- A víztartály feltöltésekor győződjön meg róla, hogy nem szivárog víz a tartályából.
- Törölje le a kifolyt vizet a víztartály külsejéről.
- Ne használjon forró vizet (40°C), vegyszereket, illatosító anyagokat, szennyezett vizet vagy más káros anyagot. Ezek a készülék károsodását vagy hibás működését okozhatják.
- Csak friss csapvizet használjon! Más vízforrás használatával megnő a penészgomba, gombok vagy baktériumok elszaporodásának lehetősége.
- Ne rázza a víztartályt a hordozó füleknél fogva.

ÜZEMBE HELYEZÉS

- Ne helyezze a készüléket forró tárgyak (pl. sütő vagy hőszugárzó) közelébe vagy tetejére! Ne használja továbbá

olyan helyen sem, ahol gőz érheti a készüléket!

KARBANTARTÁS

- A készülék külsejét kizárólag puha ruhával tisztítsa. Ne használjon illékony folyadékokat vagy tisztítószereket! A termék felületét károsíthatja vagy megrepedeztetheti a benzol, festékhígító vagy súrolópor használata. Az ilyen módon történő tisztítás az érzékelők hibás működését eredményezheti.
- Karbantartás során ne dörzsölje erősen az előszűrőt.
- Ne mossa és használja újra a HEPA szűrőt és a szagtalanító szűrőt. Ez nem javítja a szűrő teljesítményét, továbbá áramütést vagy üzemzavarokat okozhat.
- A szükséges vízkő mentesítési karbantartás gyakorisága függ a használt víz keménységétől, illetve tisztaságának fokától. Minél keményebb a víz, annál gyakrabban van szükség a vízkő eltávolítására.
- Ne használjon az utasítástól eltérő tisztítószereket a párasító tálca és a borítás karbantartására. Deformációt, kifakulást, repedést (vízszivárgást) okozhatnak.
- Ügyeljen rá, hogy ne öntse ki a vizet a párasító tálca kivételkor vagy tisztításakor.
- Ne vegye ki az úszót és a görgőt! Ha az úszó leesne, lapozzon a 15. oldalra.
- Ne vegye ki a párasító szűrőt a szűrő keretből, kivéve, ha kicseréli.

MEGJEGYZÉS

Mi a teendő, ha a készülék interferenciát okoz a rádió vagy TV-vételben?

Ha a légtisztító zavarja a rádió- vagy a TV-vételt, próbálja meg az alábbi lehetséges megoldásokat:

- Változtassa meg a vételi antenna helyét vagy pozícióját.
- Növelje meg a légtisztító berendezés és a rádió vagy TV közötti távolságot.
- Csatlakoztassa a rádió vagy a TV készüléket a légtisztító berendezésétől eltérő, másik áramkörön lévő tápcsatlakozóhoz.
- Kérjen tanácsot, illetve segítséget a kereskedőtől vagy egy szakképzett

rádió/TV szerelőtől.

ÜZEMBE HELYEZÉS

- Kerülje az olyan elhelyezést, ahol az érzékelőket közvetlen légáramlat, huzat éri. Ellenkező esetben a termék meghibásodhat.
- Kerülje az olyan elhelyezést, ahol bútorok, textíliák vagy más tárgyak érintkezhetnek a készülékkel és gátolhatják a levegő ki és beáramlást.
- Ne használja a készüléket olyan helyen, ahol az páralecsapódásnak vagy drasztikus hőmérséklet ingadozásnak van kitéve! A megfelelő szobahőmérséklet 0 és 35 °C közötti.
- A készüléket vízszintes és stabil felületen helyezze el, ahol a légmozgás megfelelő. Az ablakon áthaladó erős szél vagy por akadályozhatja a termék légtisztító teljesítményét és hatékonyságát. Ha vastag szőnyeggel borított felületen helyezi el a készüléket, az egység kis mértékben vibrálhat. Helyezze a készüléket sík felületre a víztartályból és a párasító tálcából történő vízszivárgás megelőzése érdekében.
- Ne használja a készüléket olyan helyen, ahol zsír- vagy olajrészecskék kerülnek a levegőbe. Ellenkező esetben a termék külseje megrepedhet, valamint az érzékelők hibás működését okozhatja.
- A készülék akkor is képes hatékonyan kiszűrni a port, ha az egységet faltól 3 cm-re helyezik el, azonban a környező falak és a padló bepiszkolódhat. A készüléket a faltól távolabb helyezze el. Közvetlenül a levegő kiömlőnyílás mögötti fal idővel beszennyeződhet. Ha a terméket hosszabb ideig ugyanazon a helyen használja, rendszeresen tisztítsa meg a közelében lévő falakat.

KARBANTARTÁS

- A szűrő helyes kezelése és karbantartása érdekében kövesse az útmutató utasításait.



Figyelem: A terméket ezzel a jelöléssel látták el. Ez azt jelenti, hogy a használt elektromos és elektronikus termékeket nem szabad az általános háztartási hulladékkal keverni. Ezekhez a termékekhez külön hulladékgyűjtő rendszer üzemel.

A. Hulladék-elhelyezési tájékoztató lakossági felhasználók részére (magán háztartások)

1. Az Európai Unióban

HA A KÉSZÜLÉKET KI AKARJA SELEJTEZNI, NE A KÖZÖNSÉGES SZEMETESKUKÁT HASZNÁLJA ÉS NE DOBJA TŰZBE!

A használt elektromos és elektronikus berendezéseket KÜLÖN kell összegyűjteni és kezelni, a helyi jogszabályoknak megfelelően.

A szelektív gyűjtés elősegíti a környezetbarát kezelést, az anyagok újrahasznosítását, és minimalizálja a véglegesen elhelyezett szemét mennyiségét. A NEM MEGFELELŐ ELHELYEZÉS káros lehet az emberi egészségre és a környezetre egyes összetevő anyagok miatt! Szállítsa a HASZNÁLT KÉSZÜLÉKET a helyi, általában önkormányzati gyűjtőhelyre (ahol ez lehetséges).

Az elhelyezéssel kapcsolatos kérdéseivel forduljon a helyi önkormányzathoz vagy kereskedőhöz, és érdeklődjön a helyes hulladék-elhelyezési módszerről.

CSAK AZ EURÓPAI UNIÓBAN ÉS BIZONYOS TOVÁBBI ORSZÁGOKBAN (PÉLDÁUL NORVÉGIA ÉS SVÁJC) ÉLŐ FELHASZNÁLÓK FIGYELMÉBE: Törvény írja elő a szelektív gyűjtésben való részvételét.

A fenti, elektronikus és elektromos eszközökön (vagy a csomagoláson) megjelenő jelölés erre emlékezteti a felhasználókat.

A HÁZTARTÁSI felhasználóknak kötelezően a meglévő, használt készülékeket begyűjtő helyeket kell használniuk. A leadás ingyenes.

Ha a berendezést ÜZLETI CÉLRA használták, forduljon a SHARP kereskedéshez, ahol tájékoztatják Önt a termék visszavételéről. Lehetséges, hogy a visszavételből és az újrahasznosításból eredő költségeket felszámítják. Előfordulhat, hogy a helyi hulladékbegyűjtő létesítmény átveszi a kisebb termékeket (és kis mennyiségeket).

Spanyolországban: Kérjük, használt készülékének visszaszolgáltatásával kapcsolatban vegye fel a kapcsolatot a kiépített begyűjtési hálózattal vagy helyi önkormányzatával.

2. Az EU-n kívüli egyéb országokban

Ha a terméket ki szeretné selejtezni, kérjük, forduljon a helyi önkormányzathoz, és érdeklődjön a helyes hulladék-elhelyezési módszerről.

Svájcban: A használt elektromos vagy elektronikus készülékeket térítés nélkül visszaveszik a kereskedők, akkor is ha nem vásárol új terméket. További begyűjtő helyeket a következő honlapokon talál: www.swico.ch vagy www.sens.ch.

B. Hulladék-elhelyezési tájékoztató vállalati felhasználók részére

1. Az Európai Unióban

Ha a terméket üzleti célokra használta, és ki kívánja selejtezni:

Kérjük, forduljon a SHARP kereskedéshez, ahol tájékoztatják Önt a termék visszavételéről. Lehetséges, hogy a visszavételből és az újrahasznosításból eredő költségeket felszámítják Önnek.

Előfordulhat, hogy a helyi hulladékbegyűjtő létesítmény átveszi a kisebb termékeket (és kis mennyiségeket).

Spanyolországban: Kérjük, használt készülékének visszaszolgáltatásával kapcsolatban vegye fel a kapcsolatot a kiépített begyűjtési hálózattal vagy helyi önkormányzatával.

2. Az EU-n kívüli egyéb országokban

Ha a terméket ki szeretné selejtezni, kérjük, forduljon a helyi önkormányzathoz, és érdeklődjön a helyes hulladék-elhelyezési módszerről.

MŰKÖDÉSI ELV

JELLEMZŐK

* A használati útmutató az UA-KIL80E készüléket szemlélteti.

A levegő kezelő technológiák egyedülálló kombinációja

Plasmacluster

A Plasmacluster egység a természethez hasonló módon pozitív és negatív ionok kibocsátásával tisztítja meg a levegőt.



HIGH-DENSITY 25000 *

A "Plasmacluster" név és a "szőlőfürtös készülék" logó a Sharp Vállalat védjegye.

* Ez a technológiai jelzőszám 1 cm³ térfogatú levegőbe kibocsátott ionok körülbelüli számát jelöli. Az értéket egy megfelelő alapterületű szoba közepén mérték (a padlótól 1,2m magasságban) közepes légáramlás beállítással, a készüléket a fal közelében elhelyezve.

Hármas szűrőrendszer + Párásítás

Előszűrő

Az előszűrő kiszűri a kb. 240 mikronnál nagyobb méretű részecskéket.

Szagtalanító szűrő

A szagtalanító szűrő magába szívja a legtöbb, háztartásban kialakuló kellemetlen szagot.

HEPA szűrő

A HEPA szűrő az egészen apró, 0,3 mikronnyi részecskék 99,97%-át kiszűri.

Párásító funkció

A megfelelő beltéri páratartalomnak köszönhetően bőre és torka kevésbé szárad ki és megőrizheti egészségét.

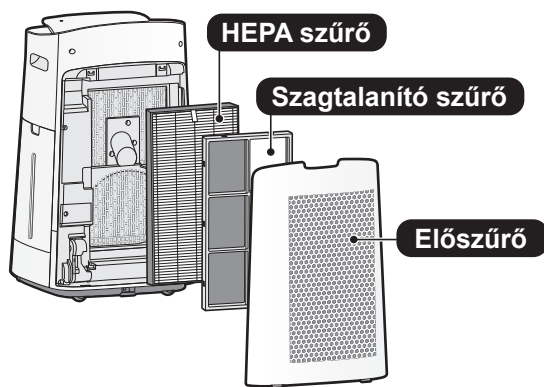

Egyedülálló légáramoltatás

A hatékony levegő beszívásnak és az egyedülálló légáramoltatásnak köszönhetően gyorsan és hatékonyan gyűjti össze a port és más részecskéket.

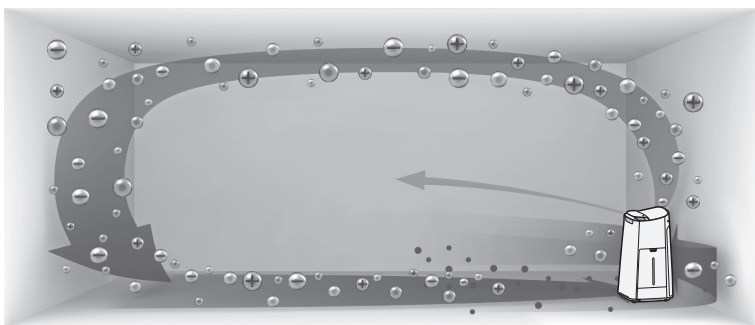

A 20°-os szögben kibocsátott gyorsabb légáram a helyiség alacsonyabb szintjén gyűjti össze a port a hatékonyabb tisztítás érdekében.

A Plasmacluster eltávolíthatja a statikus elektromosságot és ezzel megakadályozza, hogy a por a falakhoz és más felületekhez tapadjon.

ELŐSZŰRŐ AUTOMATIKUS TISZTÍTÁSA

(Csak az UA-KIL80E készülék esetén)

Az előszűrőbe került és megrekedt por eltávolítása az automatikus tisztítóegység által segít megelőzni a porgyűjtő teljesítmény hatékonyságának gyengülését.

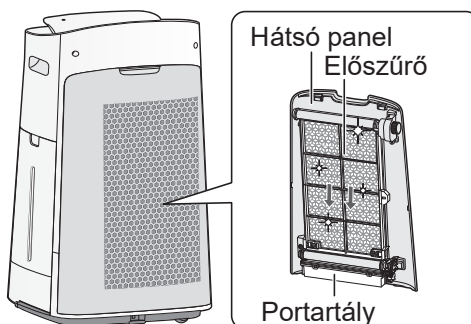

Üritse ki a port a portartályból hozzávetőlegesen félévente.

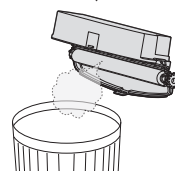

Kérjük, olvassa el ezt az útmutatót, mielőtt használatba venné új légtisztítóját.

A légtisztító a szoba levegőjét szívja be a beömlő nyílásain keresztül, a levegő áthalad a készülékben található előszűrőn, a szagtalanító szűrőn és a HEPA szűrőn, majd távozik a kiömlő nyíláson keresztül. A HEPA szűrő képes a szűrőn áthaladó, 0,3 mikronnyi porrészecskék 99,97%-nak kiszűrésére és a szagok elnyelésében is közreműködik. A szagtalanító szűrő fokozatosan elnyeli a szagokat, ahogy azok áthaladnak a szűrőn.

A szűrők által elnyelt szagok egy része idővel lebomlik, kellemetlen illatot eredményezve. A felhasználási környezettől függően, különösen, ha a készüléket a normál háztartási használatnál lényegesen komolyabb igénybevételt jelentő körülmények között használják, ez a szag a vártnál rövidebb idő alatt erőssé válhat. Ha a szag nem múlik el, cserélje ki a szűrőket.

Amikor a csapvízben lévő ásványi anyagok kicsapódnak a szűrőkön, a szűrők pedig keményé válnak és elfehérednek, olyan szagokat nyelhetnek el a szobából, melyek a párasító szűrő száraz állapotában kellemetlen szagot okozhatnak. (A vízminőségtől és más környezeti tényezőktől függően) Ha ez előfordul, végezze el a párasító szűrő karbantartását. (Lásd a 15 oldalon)

MEGJEGYZÉS

- A légtisztítót a levegőben szálló por kiszűrésére és a kellemetlen szagok közömbösítésére tervezték. A légtisztító nem képes az ártalmas gázok (pl. a cigaretta füstben lévő szén-monoxid) kiszűrésére. Ha a szag forrása nem szűnik meg, a légtisztító nem képes teljesen megszüntetni a kellemetlen szagot.

AZ ALKATRÉSZEK ELNEVEZÉSEI

*A használati útmutató az UA-KIL80E készüléket szemlélteti.

KEZELŐPANEL

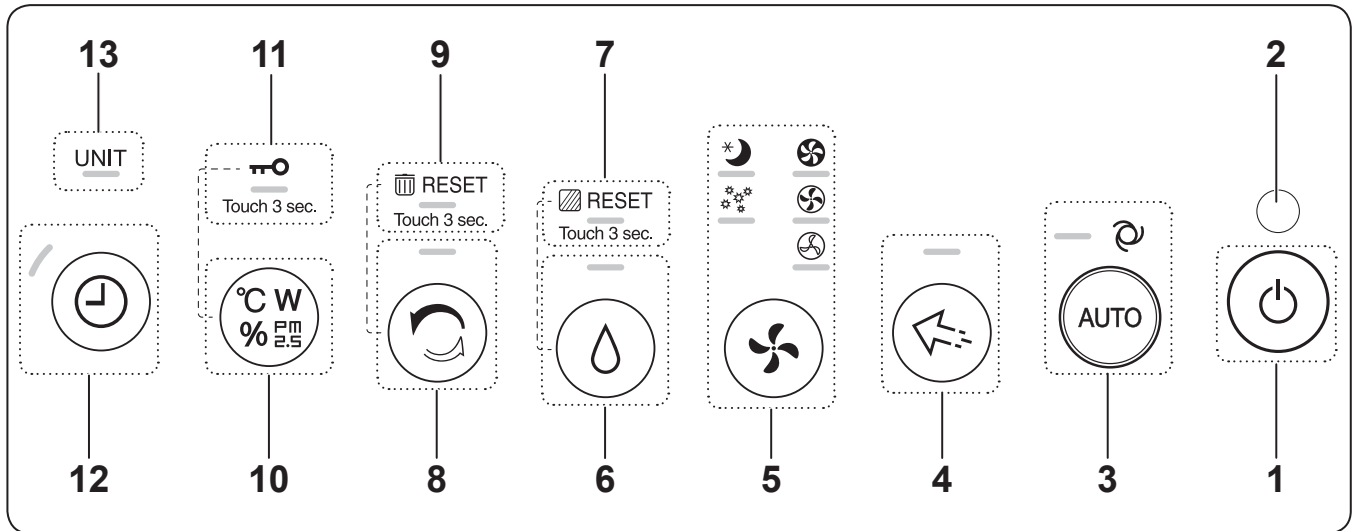

ELÜLSŐ KIJELZŐ

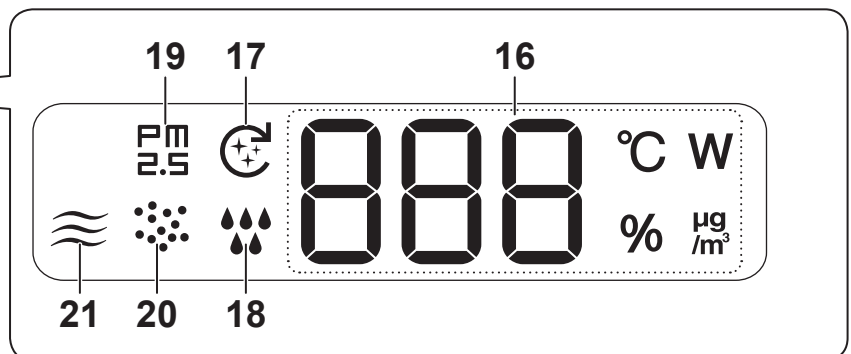
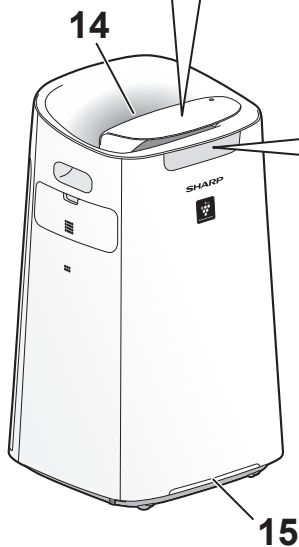

FÉNYÉRZÉKELŐ

Ha a fényerő szabályozás "Auto"-ra van állítva, Az előlapi kijelző és a tisztaságjelző automatikusan be- vagy kikapcsol a szoba megvilágítottságához mérten. (12, 13 oldal)

MEGJEGYZÉS A fényérzékelő érzékelési tartománya

Ne helyezze a készüléket az alábbi helyekre. A fényérzékelő helytelenül működhet.

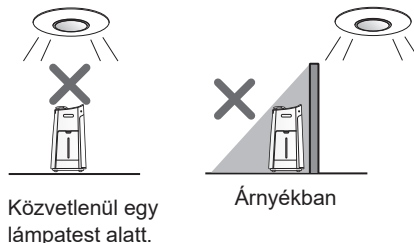

Közvetlenül egy lámpatest alatt.

Árnyékban

1	KI/BEKAPCSOLÁS gomb
2	Fényérzékelő
3	Automatikus üzemmód gomb, lámpa (fehér)
4	Plasmacluster Ion Koncentrált mód gomb, lámpa (fehér)
5	Üzemmód gomb, lámpák (fehér)
6	Párásítás BE/KI gomb, kijelző lámpa (fehér) (Érintse 3 mp-ig) Szűrő visszaállítás gomb
7	Szűrőkarbantartás jelzőfény (narancssárga)
8	Tisztítás Ion Zuhannyal gomb, kijelző lámpa (fehér) (Érintse 3 mp-ig.) portartály kiürítés gomb (Csak az UA-KIL80E készülék esetén)
9	Portartály kiürítése lámpa (narancssárga) (Csak az UA-KIL80E készülék esetén)
10	Váltakozó kijelző gomb (Érintse 3 mp-ig) Germekzár gomb
11	Gyermekzár jelző lámpa (fehér)
12	BE/KI időzítő gomb, jelző lámpa (fehér)
13	Részegység cseréjét jelző lámpa (piros)
14	Plasmacluster Ion jelző (kék)
15	<p>Tisztaságjelző</p> <ul style="list-style-type: none"> A szoba levegőjének tisztaságát jelzi eltérő színekkel és különböző villogási sebességekkel. A tisztaságjelző kikapcsol, ha a levegő tiszta. Amikor a levegő szennyezettől tisztára változik, egy ideig kéken villog, majd kikapcsol. <p style="text-align: center;"> Tiszta Kikapcsol vagy kék (villogás)  Sárga (villogás)  Szennyezett Piros (gyors villogás) </p>

	<p>Kijelző</p> <ul style="list-style-type: none"> Időzítő A beállított időt vagy az időzített be-/kikapcsolásig hátralévő időt mutatja. 3H PM2.5 Koncentráció szintje* A PM2.5 értéket 10µg/m³ - 499µg/m³ között jeleníti meg. 9 µg/m³ vagy alacsonyabb Lo ↔ 34 ↔ Hi 500 µg/m³ vagy magasabb Hőmérséklet* A hőmérsékletet 0 °C - 50 °C között jeleníti meg. -1 °C vagy alacsonyabb Lo °C ↔ 25 °C ↔ Hi °C 51 °C vagy magasabb Páratartalom* A páratartalmat 25 % - 75 % között jeleníti meg. 24 % vagy alacsonyabb Lo % ↔ 55 % ↔ Hi % 76 % vagy magasabb Teljesítmény* Az aktuális működés teljesítményét jelzi. 28 W <p>* A megjelenített értékek hozzávetőlegesek.</p>
16	
17	Előszűrő automatikus tisztítása jelzőfény (fehér) (Csak az UA-KIL80E készülék esetén)
18	Párásítás kijelző Fehér Párásítás BE Ki Párásítás KI Piros (villogás) a termék vizet igényel
19	PM2.5 jelzőfény (fehér) Jelzi, ha az érzékeny porérzékelő mikroszkopikus port észlel.
20	Por jelzőfény (fehér) Jelzi, ha az érzékeny porérzékelő hagyományos port észlel.
21	Szag jelzőfény (fehér) Jelzi, ha az érzékelő kellemetlen szagokat észlel.

FŐ KÉSZÜLÉKTEST

* A használati útmutató az UA-KIL80E készüléket szemlélteti.

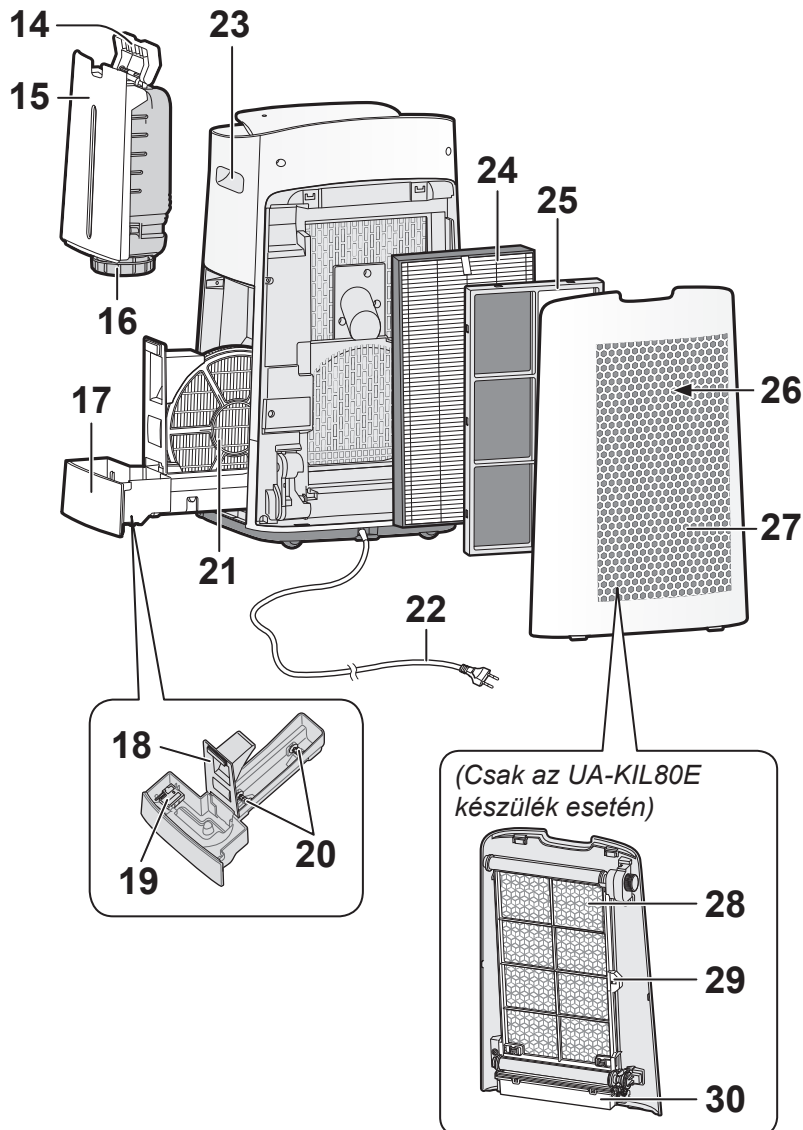
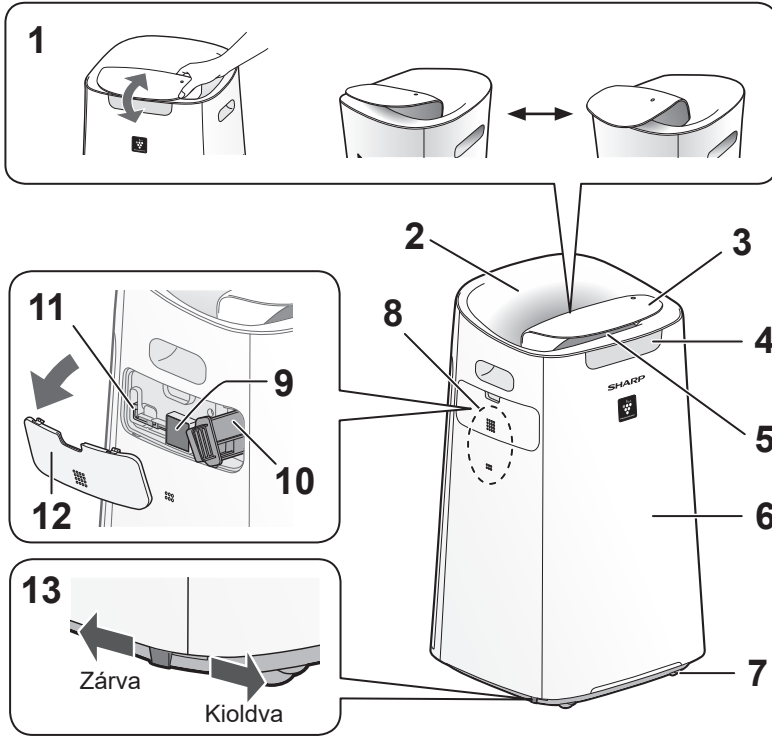

1	Lamella
2	Levegőkivezető nyílás (fekete)
3	Kezelőpanel
4	Elülső kijelző
5	Levegőkivezető nyílás (elülső)
6	Fő készüléktest
7	Görgő (4 helyen)
8	Érzékelő (belső) Hőmérséklet / Páratartalom / Érzékeny por / Szag
9	Érzékelő szűrője
10	Részegység* tartó (Plasmacluster ion generátor egység)
11	Részegység* tisztító kefe
12	Részegység* fedél
13	Görgő fék (jobb és bal)
14	Tartály fogantyú
15	Víz tartály
16	Tartály sapka
17	Párásító tálca
18	Tálca panel
19	Úszó
20	Görgő
21	Párásító szűrő
22	Tápkábel, tápcsatlakozó
23	Fogantyú (2 helyen)
24	HEPA szűrő
25	Szagtalanító szűrő
26	Levegő beömlő nyílás
27	Hátsó panel előszűrővel (Csak az UA-KIL60E készülék esetén) Hátsó panel (Csak az UA-KIL80E készülék esetén)
28	Előszűrő (Csak az UA-KIL80E készülék esetén)
29	Előszűrő zár (Csak az UA-KIL80E készülék esetén)
30	Portartály (Csak az UA-KIL80E készülék esetén)

* A készülék kifejezés a Plasmacluster iongeneráló egységre vonatkozik. (Ugyanaz, mint az alábbiakban.)

AZ ELSŐ HASZNÁLAT ELŐTT

Mindig győződjön meg róla, hogy kihúzza a tápcsatlakozót a fali aljzattól!



A SZŰRŐK BEHELYEZÉSE

1. Vegye le a hátsó panelt.

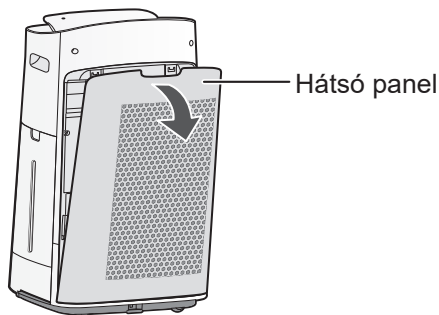

2. Minden szűrőről távolítsa el a műanyag zacskókat.

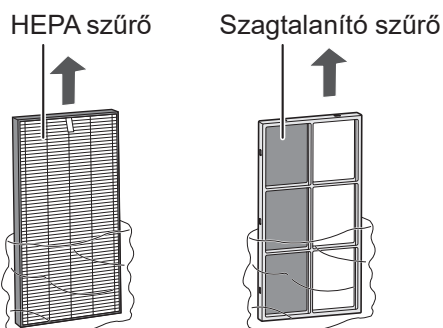

3. Helyezze be a szűrőket az ábrán mutatott helyes sorrendben.

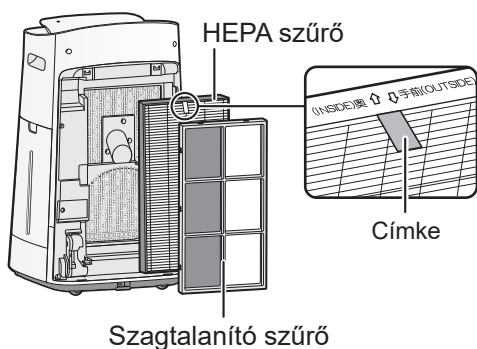

4. Szerelje fel a hátsó panelt.

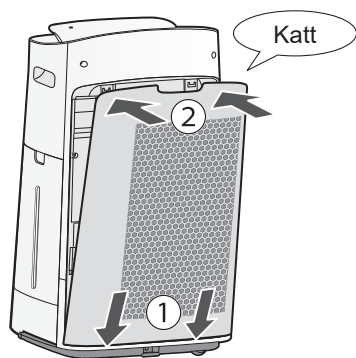

MEGJEGYZÉS

- A szűrő cseréjekor ajánlatos egy emlékeztetőt készíteni a használatba vétel kezdő dátumáról.

A VÍZTARTÁLY ÚJRATÖLTÉSE

1. Vegye ki a víztartályt.

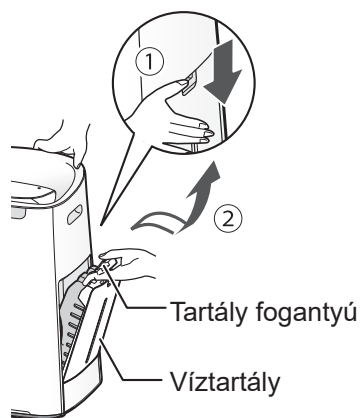

2. Töltse fel a víztartályt csapvízzel.

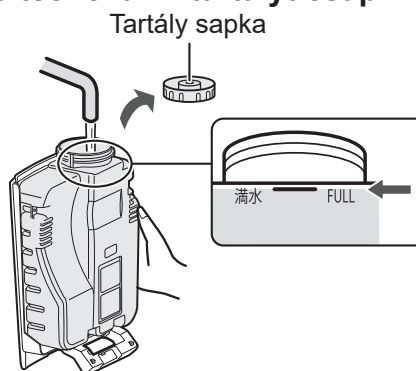

3. A szivárgás elkerülése érdekében jól szorítsa meg a víztartály kupakját.

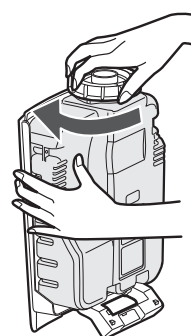

4. Helyezze vissza a víztartályt.

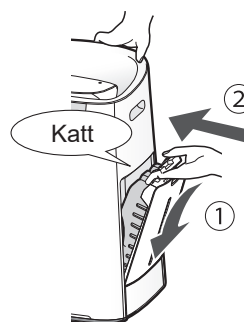

HASZNÁLAT

START/LEÁLLÍTÁS

START

LEÁLLÍTVA

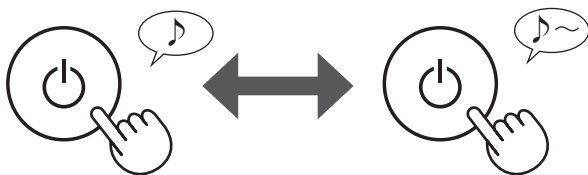

MEGJEGYZÉS

- A készülék az utoljára használt üzemmódban indul el.

AUTOMATIKUS ÜZEMMÓD

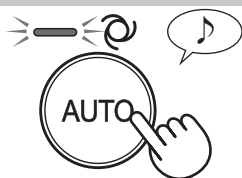

A ventilátor sebességét a készülék automatikusan vezérli a hat érzékelt tényezőtől függően. (PM2.5 / szokásos por / szag / hőmérséklet / páratartalom / fény)

PLASMACLUSTER ION KONCENTRÁLT MÓD

Használja ezt az üzemmódot, ha a ruhákba, kanapékba vagy függönyökbe beivódott szagot, baktériumokat vagy más részecskéket szeretné eltávolítani.

Erősebb, nagysűrűségű Plasmacluster ionokat tartalmazó légáramot csak az előlő irányba bocsát ki.

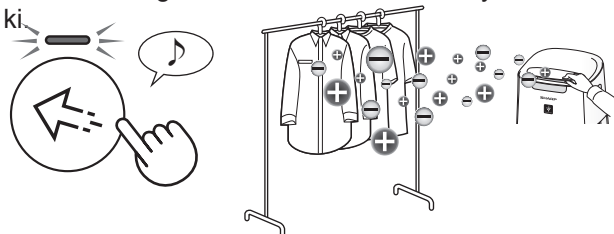

Kézzel állítsa be az előlő lamellákat.

MEGJEGYZÉS

- A Plasmacluster ion funkció nem kapcsolható "KI".

LEVEGŐMENNYISÉG ÉS MÓD KIVÁLASZTÁSA

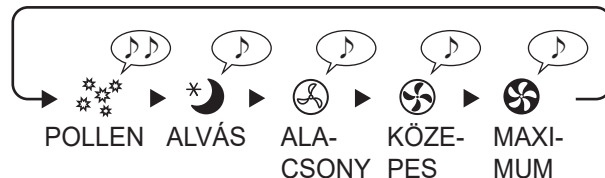
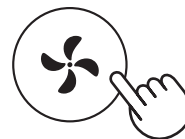

POLLEN:

A érzékeny por érzékelő érzékenysége automatikusan megnő és gyorsan érzékeli az olyan szennyeződések, mint a por és pollenek, a levegő hatékony megtisztításához.

ALVÁS:

A készülék csendesen működik és a ventilátor sebessége automatikusan változik a levegő tisztaságának függvényében.

Ha a fényerő szabályozás "Auto"-ra van állítva, Az előlapi kijelző és a tisztaságjelző automatikusan kikapcsol. (12, 13 oldal)

PÁRÁSÍTÁS BEÁLLÍTÁSAI

BEKAPCSOLÁS

KIKAPCSOLVA

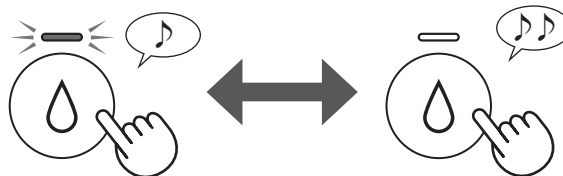

MEGJEGYZÉS

- Bekapcsolt párasítás funkcióval az alábbi táblázatban szereplő üzemmódokban történő használatkor a készülék automatikusan szabályozza a páratartalmat a hőmérséklet és a páratartalom érzékelésével. (Kivéve a MAX / KÖZEPES / ALACSONY módot.)

Hőmérséklet	Páratartalom	
	MINDEN MÓDBAN (Kivéve MAX / KÖZEPES / ALACSONY / ALVÁS)	ALVÁS MÓD
- 18 °C	65 %	65 %
18 °C - 24 °C	60 %	65 %
24 °C - 28 °C	55 %	60 %
28 °C -	45 %	50 %

TISZTÍTÁS ION ZUHANNYAL MÓD

A készülék 10 percig Plasmacluster ionokat bocsát ki erős levegőárammal, és összegyűjti a port, miközben csökkenti a statikus elektromosságot. Ezután az érzékeny por érzékelő érzékenysége automatikusan magasabb értékre vált, gyorsan felismeri a szennyeződések és hatékonyan megtisztítja a levegőt a következő 50 percben.



MEGJEGYZÉS

- Amikor a művelet 60 perc után befejeződik, a készülék visszatér az előző üzemmódba. E módban megváltoztathatja a másik módot.
- A Plasmacluster ion funkció nem kapcsolható "KI".

GYERMEKZÁR

A kezelőpanel zárolva lesz.

(Be- vagy kikapcsolt készülék esetén)

BEKAPCSOLÁS TÖRLÉS

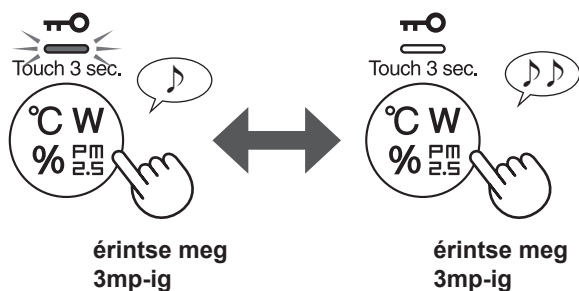

KIJELZŐ ÁTVÁLTÁSA

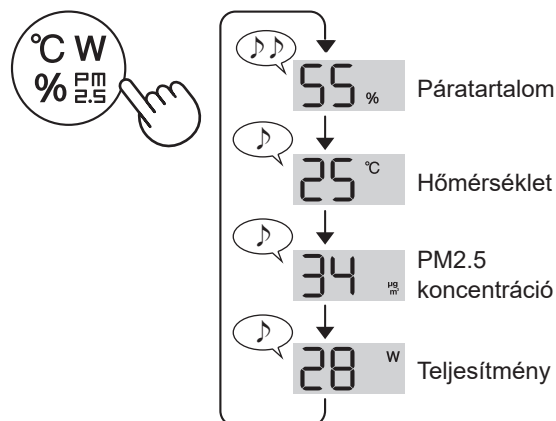

KIKAPCSOLÁS IDŐZÍTŐ

BEKAPCSOLÁS IDŐZÍTŐ:

Válassza ki a kívánt időtartamot. A készülék automatikusan bekapcsol, ha a kiválasztott időtartam eltelt.

KIKAPCSOLÁS IDŐZÍTŐ:

Válassza ki a kívánt időtartamot. A készülék automatikusan leáll, ha a kiválasztott időtartam elérte.

(BEKAPCSOLÁS IDŐZÍTŐ: kikapcsolt készülékkel)

(KIKAPCSOLÁS IDŐZÍTŐ: bekapcsolt készülékkel)

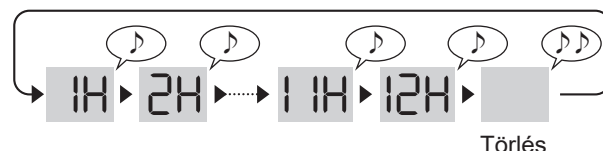
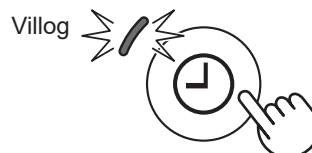

MEGJEGYZÉS

BEKAPCSOLÁS IDŐZÍTŐ:

- Ha 8 másodpercen belül nem nyom meg semmit, a beállítás sípoló hangjelzéssel befejeződik. A BE/KI IDŐZÍTŐ lámpája világít és a művelet megkezdése előtt a hátralévő órát mutatja a kijelző.
- Az időzítőt az Időzítő BE-/Kikapcsoló gomb ismételt megérintésével állíthatja vissza.

KIKAPCSOLÁS IDŐZÍTŐ:

- Ha 8 másodpercen belül nem nyom meg semmit, a beállítás sípoló hangjelzéssel befejeződik. A kijelző visszatér az előző állapotához.
- A beállítás befejezése után érintse meg egyszer az Időzítő BE/Kikapcsoló gombot, a művelet hátralévő órája látszik a kijelzőn, majd érintse meg kétszer az időzítő visszaállításához.

ELŐSZŰRŐ AUTOMATIKUS TISZTÍTÁSA

(Csak az UA-KIL80E készülék esetén)

Az előszűrő automatikus tisztítása-funkció körülbelül 8 percre aktiválódik automatikusan egy bizonyos működési idő elteltével, az előző előszűrő automatikus tisztításának befejezése után. Az előszűrő automatikus tisztítása során a folyamatban lévő művelet felfüggesztésre kerül. Az előszűrő automatikus tisztítás-funkció időintervallumát 48 vagy 720 órára állíthatja be. Az alapértelmezett beállítás 48 óra. (12, 13 oldal)

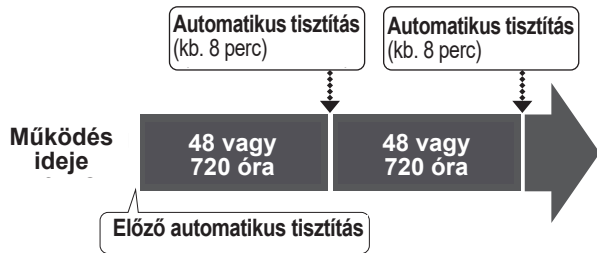

Az előszűrő automatikus tisztítása során, az Előszűrő automatikus tisztítása jelzőfény villog.



Hátsó panel

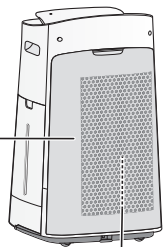

Előszűrő (belül)

MEGJEGYZÉS

- A körülményektől függően az automatikus tisztítás indítása későbbre tolódhat. (Például: Amikor a fényérzékelő a szoba fényerejét „sötét”-nek érzékeli.)
- Az automatikus tisztítás leállításához, érintse meg a BE-/Kikapcsoló gombot.
- Ha az automatikus tisztítást manuálisan szeretné elindítani, érintse meg egyidejűleg az Automatikuss mód és az Üzem mód gombot és tartsa 3 másodpercig.

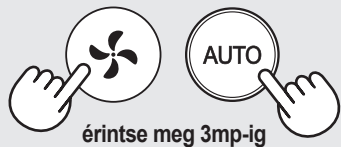

BEÁLLÍTÁSOK MEGVÁLTOZTATÁSA

A 13 oldalon található táblázat segítségével megváltoztathatja a funkciókat.

1. (a készülék kikapcsolva)



F1

érintse meg 3mp-ig

2. Válassza ki a "Funkció számát".

Előre

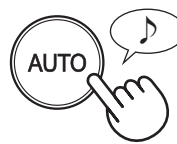

Visszafelé

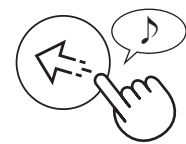

vagy



(F8: Csak az UA-KIL80E készülék esetén)

Beállítás



3. Válassza ki a "Beállítás számát".

Előre



Visszafelé

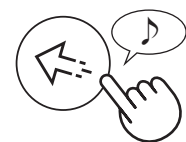

vagy



Beállítás



4. Érintse meg a BE-/Kikapcsoló gombot a beállítások befejezéséhez.



Kikapcsolva

Funkció	Beállítás
<p>F1</p> <p>Fényerő szabályozás Beállíthatja az elülső kijelző és a tisztaságjelző fényerejét.</p>	<p>01 Kikapcsolva Ha a "Kikapcsolva" állásba állítja a készüléket, a "Tompább" jelzőfény 8 másodpercig világít a működés megkezdése után, majd a jelzőfény kialszik. A párásítás jelzőfénye kizárólag akkor villog sötétebben, ha a készüléknek vízre van szüksége. A Részegység cseréjét jelző lámpa csak abban az esetben villog sötétebben, ha a Plasmacluster ion generátort ki kell cserélni.</p> <p>02 Tompított</p> <p>03 Automatikus (alapértelmezett) A fény automatikus ki- és bekapcsol a szoba megvilágítottságától függően. A szoba világos: jelzőfény világít / A szoba sötét: jelzőfény nem világít</p> <p>A jelzőfény alvó üzemmódban akkor is kialszik, ha a szoba világos.</p>
<p>F2</p> <p>Plasmacluster Ion KI/BEKAPCSOLÁS</p>	<p>01 KIKAPCSOLVA</p> <p>02 Bekapcsolva (alapértelmezett)</p>
<p>F3</p> <p>Automatikus újraindulás A készülék kihúzása vagy áramszünet után a készülék a korábbi beállításokkal folytatja működését az áramellátás visszaállítása után.</p>	<p>01 Kikapcsolva</p> <p>02 Bekapcsolva (alapértelmezett)</p>
<p>Érzékelő érzékenysége beállítása (F4 - F6)</p>	
<p>F4 Fényérezékelő</p>	<p>01 Alacsony</p>
<p>F5 Érzékeny por érzékelő</p>	<p>02 Átlagos (alapértelmezett)</p>
<p>F6 Szagérezékelő</p>	<p>03 Magas</p>
<p>F7</p> <p>Hangjelzés beállítása Beállíthatja, hogy a készülék hangjelzést adjon, ha a víztartály kiürült.</p>	<p>01 Kikapcsolva (alapértelmezett)</p> <p>02 BEKAPCSOLÁS</p>
<p>F8</p> <p>Az előszűrő automatikus tisztításának időintervalluma (Csak az UA-KIL80E készülék esetén)</p>	<p>01 720 óra</p> <p>02 48 óra (alapértelmezett)</p>

TISZTÍTÁS ÉS KARBANTARTÁS

Mindig győződjön meg róla, hogy kihúzza a tápcsatlakozót a fali aljzatból!



KARBANTARTÁSI ÚTMUTATÓ

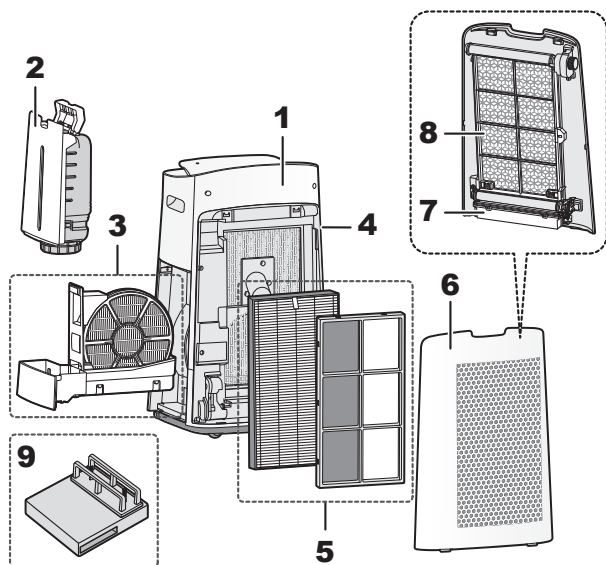

Részegység		oldal
1	Fő készüléktest	14
2	Víztartály	14
3	Párásító szűrő / Párásító tálca	15
4	Érzékelők	16
5	HEPA szűrő / Szagtalanító szűrő	16
6	Hátsó panel előszűrővel (Csak az UA-KIL60E készülék esetén)	16
	Hátsó panel (Csak az UA-KIL80E készülék esetén)	
7	Portartály (Csak az UA-KIL80E készülék esetén)	17
8	Előszűrő (Csak az UA-KIL80E készülék esetén)	18
9	Plasmacluster iongenerátor részegység	19

SZŰRŐ KARBANTARTÁS KIJELZŐ

Ha a halmozott működési idő vagy a víztárolási idő meghaladja a kb. 720 órát, a Szűrő Karbantartás Kijelző kigyullad.

- A lámpa nem világít, ha nincs feltöltve vízzel. (Csak az UA-KIL80E készülék esetén)
- Olyankor nem számolja az időt, amikor a készülék ki van húzva.
- 30 nap × 24 óra = 720 óra

Ez egy emlékeztető a párásító szűrő és tálca, a fő készüléktest, a hátsó panel és az érzékelők karbantartásának elvégzésére. A karbantartás elvégzése után, állítsa vissza a szűrő karbantartás kijelzőjét.

VISSZAÁLLÍTÁS



FŐ KÉSZÜLÉKTEST

Törölje át egy száraz, puha ruhával.



VÍZTARTÁLY

Öblítse ki vízzel a belsejét.



MEGJEGYZÉS Nehezen eltávolítható szennyeződések letisztításának módja.

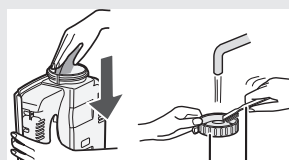

Tartály sapka Fogkefe

Tisztítsa meg a víztartály belsejét egy puha szivaccsal, a tartály kupakját egy pamut végű tisztítópálcikával vagy fogkefével.

PÁRÁSÍTÓ SZŰRŐ / PÁRÁSÍTÓ TÁLCA

1. Távolítsa el a párasító szűrőt és tálcát.

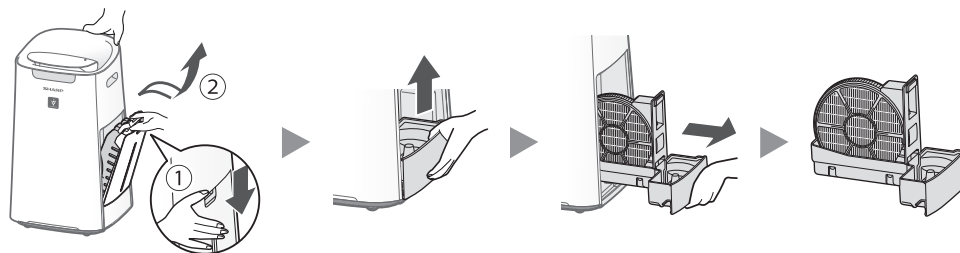

2. Bő vízzel öblítse le.

- Ne vegye ki az úszót és a görgőket. Ha lejönnek, tájékozódjon az alábbiakban.

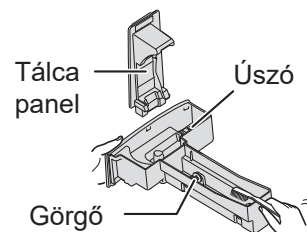
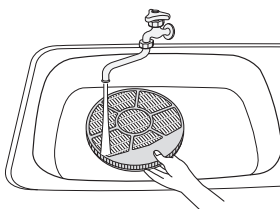

3. Csatlakoztassa párasító szűrőt és tálcát.

- Karbantartás után megfelelően helyezze vissza az alkatrészeket!

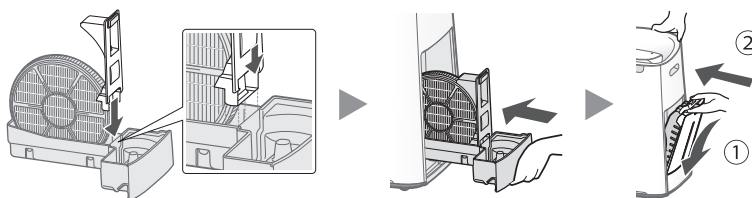

MAGYAR

MEGJEGYZÉS Nehezen eltávolítható szennyeződések letisztításának módja

	Konyhai mosogatószer (kizárólag Párasító tálcahoz)	Citromsav (egyes drogériákban kapható)	Rostmentes 100%-os palackozott citromlé
1	1. Töltse meg félig vízzel a tálcát. 2. Adjon hozzá egy kevés konyhai mosogatószer.	2 1/2 csésze víz 3 teáskanál	3 csésze víz 1/4 csésze
2	Áztassa kb. 30 percig.		Áztassa kb. 30 percig. (Ha a citromlevet vízköoldó oldatként használja, hagyja tovább ázni.)
3	Tiszta vízzel öblítse le a konyhai mosogatószeret vagy vízköoldót.		

MEGJEGYZÉS Az úszó és a görgők behelyezése

Úszó

3. Illessze az úszó másik oldalán lévő fület a nyílásba.

2. Illessze az úszó fülét a nyílásba.

1. Illessze az úszót e fül alá.

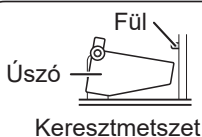

Görgő

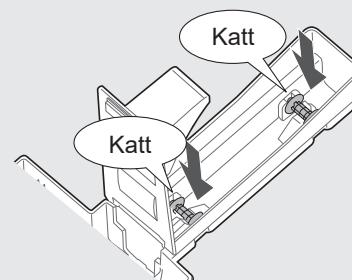

Érzékelők

Finoman távolítsa el a port egy takarítóeszközzel, például porszívóval.

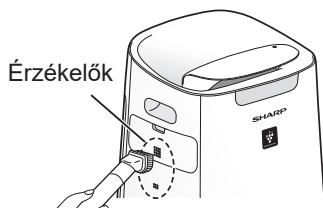

MEGJEGYZÉS Nehezen eltávolítható szennyeződések letisztításának módja.

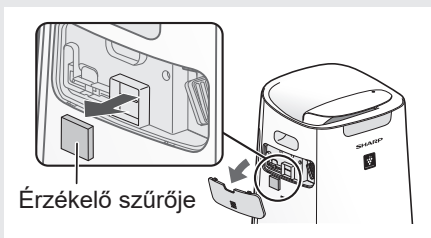

1. Távolítsa el a készülék fedelét.
2. Vegye ki az érzékelő szűrőjét.
3. Ha az érzékelő szűrője erősen szennyezett, mossa le vízzel és alaposan szárítsa meg.

HEPA SZŰRŐ / SZAGTALANÍTÓ SZŰRŐ

Távolítsa el a port a szűrőkről.

HEPA szűrő

Címke

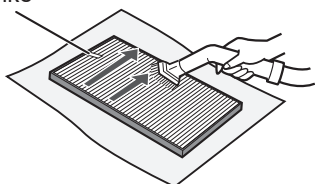

Csak a címkével ellátott felületet tisztítsa meg. Ne tisztítsa meg az ellenkező felületet. A szűrő sérülékeny, ezért ügyeljen rá, hogy ne alkalmazzon túl nagy nyomást.

Szagtalanító szűrő

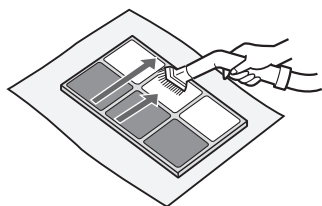

Mindkét oldala tisztítható. A szűrő eltörhet, ha túl nagy erőhatás éri, ezért tisztításkor óvatosan járjon el.

MEGJEGYZÉS

- Ne mossa le a szűrőket! Ne tegye ki közvetlen napfénynek. (Ellenkező esetben a szűrők elveszíthetik hatékonyságukat.)
- A szűrők által elnyelt szagok egy része idővel lebomlik, kellemetlen illatot eredményezve. A felhasználási környezettől függően, különösen, ha a készüléket a normál háztartási használatnál lényegesen komolyabb igénybevételt jelentő körülmények között használják, ez a szag a vártnál rövidebb idő alatt erőssé válhat. Ebben az esetben vagy ha a port nem lehet letisztítani, cserélje ki a szűrőt.

HÁTSÓ PANEL ELŐSZŰRŐVEL

(Csak az UA-KIL60E készülék esetén)

Finoman távolítsa el a port egy takarítóeszközzel, például porszívóval.



MEGJEGYZÉS

- Ne fejtessen ki túlzott nyomást a hátsó panel súrolásakor.
- Nehezen eltávolítható szennyeződések letisztításának módja
 1. Adjon egy kevés konyhai mosogatószeret a vízhez és áztassa be kb. 10 percre.
 2. Tiszta vízzel öblítse le a konyhai mosogatószeret.
 3. Teljesen szárítsa meg a szűrőt egy jól szellőző helyen



HÁTSÓ PANEL

(Csak az UA-KIL80E készülék esetén)

Finoman távolítsa el a port egy takarítóeszközzel, például porszívóval.



PORTARTÁLY (Csak az UA-KIL80E készülék esetén)

PORTARTÁLY KIÜRÍTÉS JELZŐFÉNY

Ha a portartály kiürítését jelző lámpa világítani kezd, ürítse ki a port a portartályból.

- A lámpa félévente felkapcsol, ha a készüléket napi 24 órában használják.



1. Vegye le a hátsó panelt.

2. Távolítsa el a portartályt.

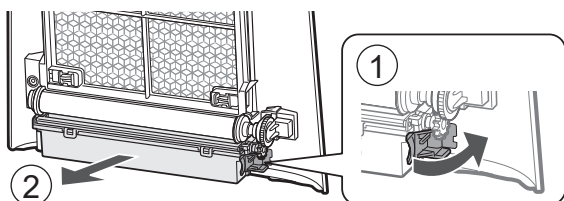

3. Ürítse ki a port a portartályból.

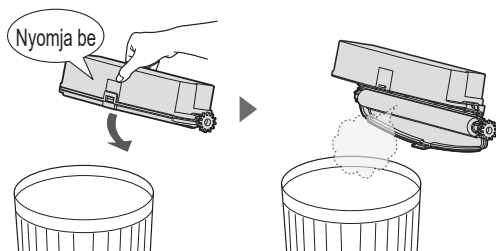

4. Csukja be a portartály fedelét.

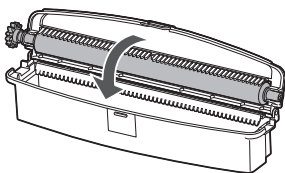

5. Helyezze vissza a portartályt.

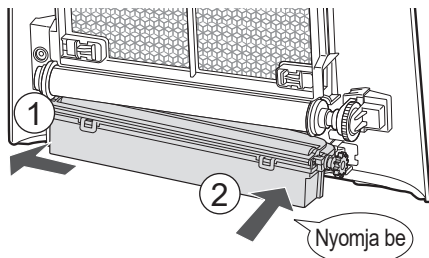

6. Szerelje fel a hátsó panelt.

7. Állítsa alaphelyzetbe a portartály kiürítését jelző lámpát.

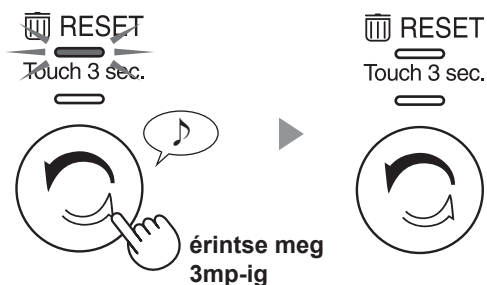

MEGJEGYZÉS Nehezen eltávolítható szennyeződések letisztításának módja

1. Távolítsa el a kefét.

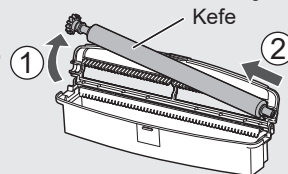

2. Mossa el vízzel.

- Alaposan szárítsa meg.

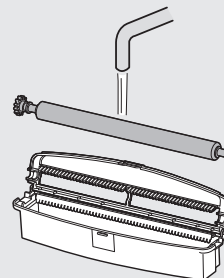

3. Helyezze vissza a kefét.

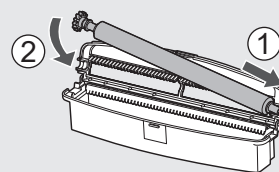

ELŐSZŪRŐ (Csak az UA-KIL80E készülék esetén)

1. Távolítsa el a hátsó panelt és a portartályt.

2. Távolítsa el az előszűrő zárját.

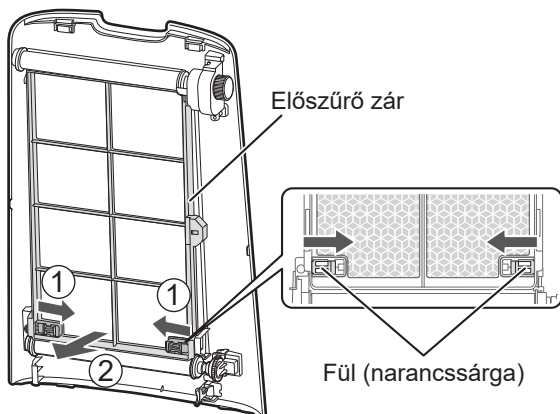

3. Távolítsa el a tengelyt.

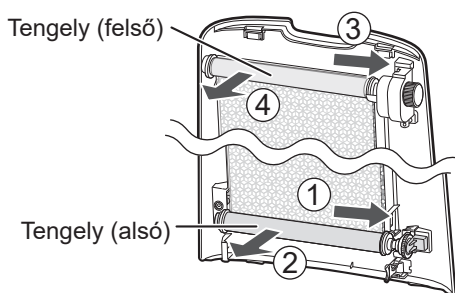

4. Távolítsa el a kupakot és húzza ki az előszűrőt a tengelyből.

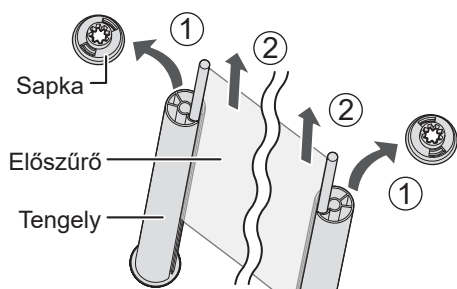

5. Az előszűrő áztatása és tisztítása.

1. Adjon egy kevés konyhai mosogatószer a vízhez és áztassa be kb. 10 percre.
2. Tiszta vízzel öblítse le a konyhai mosogatószer.
3. Alaposan szárítsa meg.

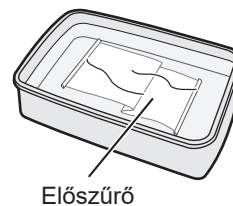

MEGJEGYZÉS

- Finoman tisztítsa meg! Ne mossa el mosógépben. (Ellenkező esetben megsérülhet.)
- Ne szárítsa szárítóval. (Ellenkező esetben összemehet.)

6. Illessze az előszűrő pálcáját a tengely (felső) mélyedésébe.

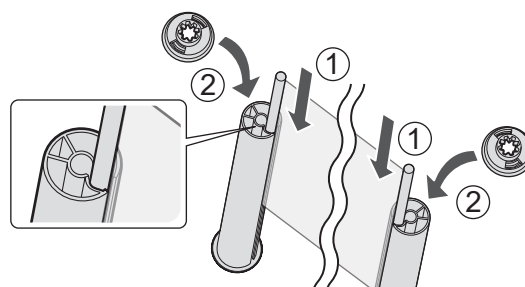

7. Helyezze vissza a tengelyt (felső) a hátsó panelbe.

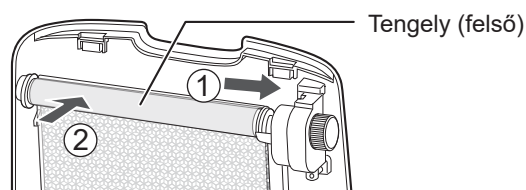

8. Tekerje fel az előszűrőt.

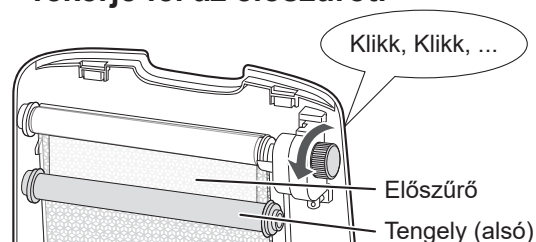

9. Húzza le a tengelyt (alsó) és illessze be a hátsó panelbe.

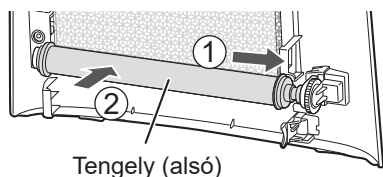

10. Helyezze be az előszűrő zárját.

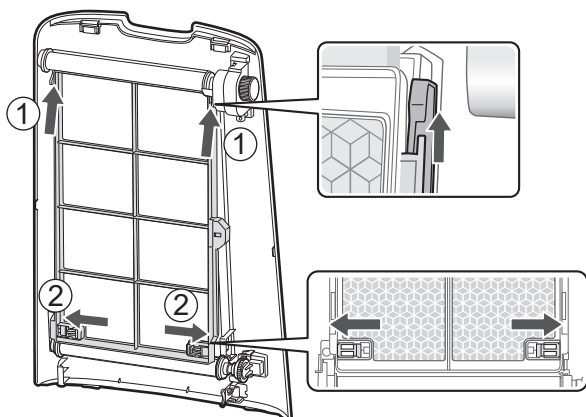

11. Szerelje be az portartályt és a hátsó panelt.

PLASMACLUSTER ION GENERÁTOR (Elektróda részegység)

1. Távolítsa el a részegység fedelét és húzza ki a részegység tartóját.



2. Távolítsa el a port az elektróda részegységből.

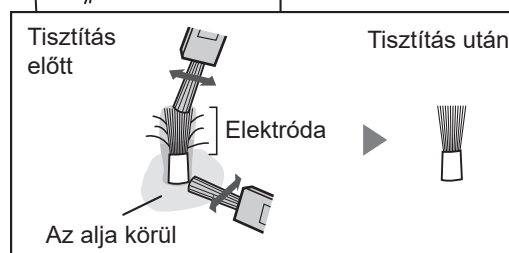
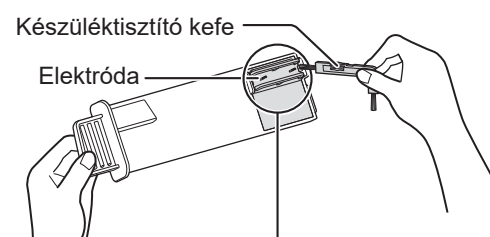

3. Helyezze a részegység tartót a készülékbe és tegye vissza a fedelet.



MEGJEGYZÉS

- A tisztításhoz ne használjon mást, csak az egység tisztító keféjét. Ellenkező esetben a készülék meghibásodhat.
- A meghajlott elektróda levágható tisztítás közben, de ez nem változtatja meg a teljesítményt.
- Ne érjen közvetlenül az elektródákhoz! Megérintésük fájdalmat/viszketést okozhat.
- Ne alakítsa át az elektróda részegységet, mert az megsérülhet.
- Ne érjen a csatlakozókhoz, mert megsérülhetnek.

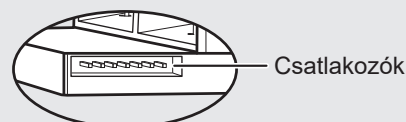

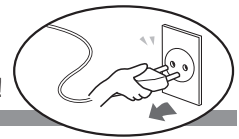

Szűrők

SZŰRŐK ÉLETTARTAMA

A szűrő élettartama függ a szobai környezettől, a használat körülményeitől és a készülék elhelyezésétől.

A HEPA szűrő és a szagtalanító szűrő élettartamának és javasolt csere időpontjuk meghatározásához egy olyan helyiség megtisztítását vették alapul, amelyben napi 5 cigarettát szívnak el, és az egység porgyűjtő és szagtalanító teljesítménye már egy új szűrő szintjének felére csökkent.

Ajánlott a szűrőt gyakrabban cserélni, ha a készülék a normál háztartási használatnál lényegesen komolyabb igénybevételnek (PM2.5 stb.) van kitéve.

- HEPA szűrő : Felnyitás után kb. 10 év
- Szagtalanító szűrő : Felnyitás után kb. 10 év
- Párásító szűrő : Felnyitás után kb. 10 év

Csereszűrő modellje

Kérjük, érdeklődjön kereskedőjénél a csereszűrő beszerzéséről.

Alkatrész cseréje Szűrő	UA-KIL80E	UA-KIL60E
HEPA szűrő (1 darab)	UZ-KIL8HF	UZ-HD6HF
Szagtalanító szűrő (1 darab)	UZ-HG6DF	
Párásító szűrő (1 darab)	UZ-KIL8MF	

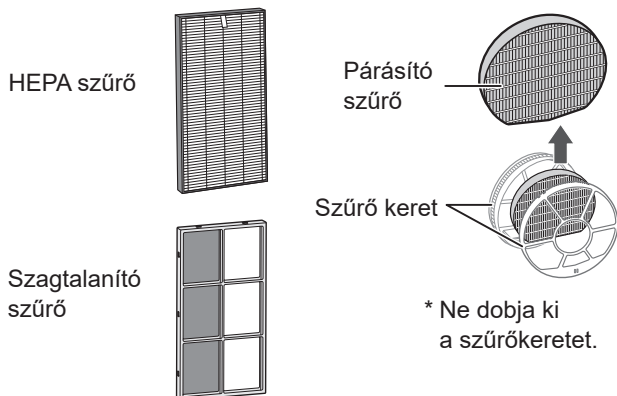

Szűrők ártalmatlanítása

Kérjük, az elhasznált szűrőket a helyi előírásoknak és jogszabályoknak megfelelően helyezze a hulladékba.

HEPA szűrő anyaga:

- Polipropilén
- Polietilén

Szagtalanító szűrő anyaga:

- Papír
- ABS gyanta

Párásító szűrő anyaga:

- Poliészter
- Műselyem

PLASMACLUSTER ION GENERÁTOR

RÉSZEGYSÉG CSERELÁMPA

Ha a teljes üzemidő meghaladja a 17.500 órát, a részegység cserelámpa villogni kezd, jelezve, hogy a Plasmacluster iongenerátort ki kell cserélni.

Működési idő	
17500 óra UNIT Lassú villogás	Cserélje ki a Plasmacluster iongenerátor részegységet
19000 óra UNIT Gyors villogás	A Plasmacluster ion generátor nem bocsát ki Plasmacluster ionokat.

* A csere időpontja nincs összefüggésben a választott használati móddal.

A Plasmacluster ion generátor

részegység cseréje

A Plasmacluster iongenerátor cseréjekor kérjen segítséget a forgalmazótól.

UZ-C90M

Távolítsa el a részegységet tartó fület (1), majd vegye ki a Plasmacluster ion generátort (2).

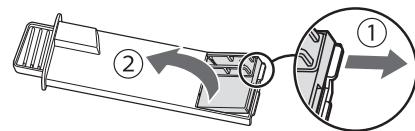

Helyezze be az új részegységet.

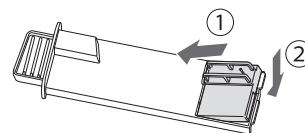

A Plasmacluster ion generátor

egység ártalmatlanítása

Az elhasznált Plasmacluster iongenerátort a helyi előírásoknak és jogszabályoknak megfelelően helyezze el a hulladékban.

anyaga:

- Polibutilén-tereftalát
- elektronikus részegységek

HIBAE LHÁRÍTÁS

A szerviz hívása előtt kérjük, nézze át az alábbi Hibaelhárítási listát. Elképzelhető, hogy a felmerült hibajelenség nem a termék hibás működéséből ered.

A szag és füst nem szűnik meg.

- Ellenőrizze a szűrőket. Ha erősen szennyezettek tűnnek, tisztítsa meg vagy cserélje ki őket.

A készülékből kibocsátott levegő nem szagtalan.

- Ellenőrizze, hogy szűrők nem erősen szennyezettek-e.
- Tisztítsa meg vagy cserélje ki a szűrőket.
- Csak friss csapvizet használjon! Más vízforrás használatával megnő a penészgomba, gombák vagy baktériumok elszaporodásának lehetősége.

A készülék nem működik, amikor cigaretta füst van a levegőben.

- A készüléket olyan helyre telepítse, ahol az érzékelők érzékelhetik a cigarettafüstöt.
- Ellenőrizze, hogy az érzékeny por érzékelő nyílásai elzáródtak vagy eltömődtek-e. Ha elzáródtak vagy eltömődtek, tisztítsa meg az érzékelő szűrőt vagy a hátsó panelt.

Egy új termék és/vagy szűrő szaga.

- Közvetlenül a műanyag zacskó eltávolítása után enyhe szagot lehet érezni. Ez a szag nem káros az emberre vagy a szűrő teljesítményére.

A készülék ketyegő vagy kattogó hangot ad.

- A készülék ketyegő vagy kattogó hangot adhat ki ionok generálás közben.

A tisztaság kijelző a levegő szennyezettsége ellenére kéken világít.

- A levegő szennyezett lehetett, amikor a készüléket bedugták. Húzza ki a készüléket, várjon egy percet, majd csatlakoztassa újból a konnektorba a készüléket.

A tisztaság kijelző pirosan világít, bár a levegő tiszta.

- A piszkos vagy eltömődött érzékeny por érzékelő nyílásai zavarják az érzékelő működését. Óvatosan tisztítsa meg az érzékelő szűrőt vagy a hátsó panelt.

A tisztaság kijelző gyakran megváltoztatja a színét.

- A tisztaság kijelző automatikusan megváltoztatja színét, ha az érzékeny por érzékelő és a szagérzékelő szennyeződést észlel. Ha zavarja a változás, megváltoztathatja az érzékelő érzékenységet. (Lásd a 12, 13 oldalt)

A szűrő karbantartás jelzőfénye világít.

- Karbantartás után vagy a párasító szűrő visszahelyezése után csatlakoztassa a tápkábelt egy konnektorhoz és érintse meg a szűrő visszaállítás (reset) gombot. (Lásd a 14 oldalt)

Az előlapi kijelző ki van kapcsolva.

- Ha a fényerő szabályzó "Automatikus" értékre van állítva, a fény automatikusan kikapcsol, ha a szoba sötét. Továbbá, ha a fényerő szabályzó "Kikapcsolva" értékre van állítva, a fény mindig ki van kapcsolva. Ha nem szeretné, hogy a fény ki legyen kapcsolva, állítsa a Fényerő szabályozót a "Tompább" beállításra. (Lásd a 12, 13 oldalt)

Az előlapi kijelző értéke nem egyezik az időjárás jelentéssel vagy a szobában lévő másik páratartalommérővel vagy hőmérővel.

- A kültéri és beltéri, valamint az otthoni környezet (a közeli közlekedés mérete, az emeletek száma stb.) azoktól az adatoktól eltérő értéket eredményezhet.
- Eltérés lehet a szintekben ugyanazon helyiségen belül.

Az előlapi kijelzőn lévő párasítás jelzőfénye nem kezd világítani, ha a tartály üres.

- A helyiség elérte a megfelelő páratartalmat és a készülék leállította a párasítást.
- Ellenőrizze, hogy nem szennyezett-e a polisztirolhab úszó. Tisztítsa meg a párasító tálcát. Győződjön meg róla, hogy a készülék vízszintes felületen van elhelyezve.

A tartály vízszintje nem csökken, vagy csak lassan.

- Ellenőrizze, hogy a párasító tálcát és a víztartályt megfelelően lettek-e behelyezve. Ellenőrizze a párasító szűrőt.
- Ha a szűrő erősen szennyezett, tisztítsa meg vagy cserélje ki.

A művelet félúton leállt. Nem áramlik levegő a levegőkivezető nyílásból. (Csak az UA-KIL80E készülék esetén)







- Az előszűrő automatikus tisztítása során a folyamatban lévő művelet felfüggesztésre kerül. Az előszűrő automatikus tisztítása-funkció körülbelül 8 percre aktiválódik miközben az Előszűrő automatikus tisztítása jelzőfény villog

Az előszűrő automatikus tisztítása funkció nem működik.

(Csak az UA-KIL80E készülék esetén)

- Az előszűrő automatikus tisztítás-funkció időintervalluma 720 órára van beállítva? Az időintervallumot 48 vagy 720 órára állíthatjuk (Lásd 12, 13 oldal)
- Sötét van a szobában? Az előszűrő automatikus tisztítása nem indul el, ha sötét van a szobában.
- Szennyezett a szoba levegője? Az előszűrő automatikus tisztítása nem indul el, ha Tisztaság kijelző villog.
- Megérintették bármelyik gombot? Ha megérintettek egy gombot, az előszűrő automatikus tisztítása nem indul el további 10 percig.

HIBAÜZENETEK

	<ul style="list-style-type: none">• A Plasmacluster ionok koncentrációja csökken. ⇒ Végezze el a Plasmacluster ion generátor (elektróda részegység) karbantartását.
 (Csak az UA-KIL80E készülék esetén)	<ul style="list-style-type: none">• Bizonyosodjon meg arról, hogy a hátsó panel megfelelően van felszerelve.
	<ul style="list-style-type: none">• Ellenőrizze, hogy a párasító szűrő, a párasító tálca és a görgő megfelelően vannak behelyezve, majd kapcsolja BE újból a készüléket.
 (Csak az UA-KIL80E készülék esetén)	<ul style="list-style-type: none">• Bizonyosodjon meg arról, hogy az előszűrő megfelelően van felszerelve.• Bizonyosodjon meg arról, hogy a portartály megfelelően van felszerelve.• Bizonyosodjon meg arról, hogy a portartály kefeje megfelelően van felszerelve.
	<ul style="list-style-type: none">• Bizonyosodjon meg arról, hogy a Plasmacluster ion generátor megfelelően van behelyezve. ⇒ Húzza ki a Plasmacluster ion generátort, majd helyezze vissza teljesen és hajtsa végre újból a műveletet.
 	<ul style="list-style-type: none">• Húzza ki a készüléket, várjon egy percet, majd csatlakoztassa újból a konnektorba a készüléket.

MŰSZAKI JELLEMZŐK

Modell		UA-KIL80E			UA-KIL60E		
Tápfeszültség		220 - 240 V ~ 50 - 60 Hz					
Ventilátor sebesség beállítása		MAXIMUM	KÖZEPES	ALACSONY	MAXIMUM	KÖZEPES	ALACSONY
LÉGTISZTÍTÁS	Ventilátor sebesség (m ³ / óra)	498	258	90	408	222	90
	Névleges teljesítmény (W)	103	29	6,4	61	19	5,5
	Zajszint (dBA)*1	55	44	21	51	41	20
LÉGTISZTÍTÁS ÉS PÁRÁSÍTÁS	Ventilátor sebesség (m ³ / óra)	378	258	96	360	240	90
	Névleges teljesítmény (W)	49	31	7,5	42	23	6,5
	Zajszint (dBA)*1	48	44	23	48	42	21
	Párásítás (mL/óra)*2	700	540	230	660	500	230
Energiafelvétel készenléti módban (W)		1,2			1,0		
Ajánlott szobaméret (m ²) *3		~ 62			~ 50		
Nagy sűrűségű Plasmacluster ionokhoz ajánlott szobaméret (m ²) *4		~ 35			~ 26		
Víztartály kapacitása (L)		kb. 3,6					
Érzékelők		Érzékeny por / szag / fény / hőmérséklet és páratartalom					
Szűrő típusa		HEPA*5 / Szagtalanító / Párásító					
Kábelhossz (m)		2,0					
Méretek (mm)		400 (Ho) × 359 (Mé) × 693 (Ma)			400 (Ho) × 339 (Mé) × 686 (Ma)		
Tömeg (kg)		kb. 11,8			kb. 10,8		

- *1 • A zajszintet a Japán Elektromos Gyártók Szövetsége JEM1467 szabványa alapján mérték.
- *2 • A párásítás mértéke függ a belső és a külső hőmérséklettől, illetve a páratartalomtól. A párásítás mértéke nő, ahogy a hőmérséklet értéke nő vagy a páratartalom csökken. A párásítás mértéke csökken, ahogy a hőmérséklet értéke csökken vagy a páratartalom növekszik.
• Mérési körülmények: 20 °C, 30 %-os páratartalom (JEM1426-nak megfelelően)
- *3 • Az ajánlott szobaméret a készülék maximális ventilátor sebességgel való működésével lett kalkulálva.
• Az ajánlott szobaméret területe akkora helységet jelöl, aminek levegőjét a készülék képes megtisztítani 30 percen belül meghatározott számú porrészecskétől. (JEM1467 szerint).
- *4 • Helyiség méret, amelyben körülbelül 25000 ion/cm³ mérhető a helyiség közepén, a készülék egy fal mellett van elhelyezve, közepes teljesítmény mellett üzemel, és körülbelül 1,2 méter magasságban van a padlótól.
- *5 • A szűrő eltávolítja a 0,3 mikron méretű részecskék több mint 99,97%-át. (JEM1467 szerint)

Teljesítmény felvétel készenléti módban

Ha a készülék hálózati csatlakozóját egy fali aljzatba dugja, készenléti energiát fogyaszt az elektromos áramkörök működtetése érdekében. Az energiatakarékosság érdekében húzza ki a tápkábelt, ha a készülék nincs használatban.

БЪЛГАРСКИ

Благодарим Ви, че закупихте този въздухопречистител SHARP. Прочетете внимателно настоящата инструкция преди да започнете да използвате продукта. Съхранявайте го на сигурно място за бъдещи справки.

СЪДЪРЖАНИЕ

ВАЖНИ ИНСТРУКЦИИ ЗА БЕЗОПАСНОСТ.....	По-долу на същата страница
ПРИНЦИП НА ДЕЙСТВИЕ.....	4
НАИМЕНОВАНИЯ НА ЧАСТИТЕ.....	6
ПРЕДИ ПЪРВОНАЧАЛНА УПОТРЕБА.....	9
ЕКСПЛОАТАЦИЯ.....	10
ПРОФИЛАКТИКА И ПОДДРЪЖКА.....	14
ПОДМЯНА.....	20
ОТСТРАНЯВАНЕ НА НЕИЗПРАВНОСТИ.....	21
СПЕЦИФИКАЦИИ.....	23

ВАЖНИ ИНСТРУКЦИИ ЗА БЕЗОПАСНОСТ

При използване на електрически уреди трябва винаги да бъдат спазвани основни правила за безопасност, включително:

ПРЕДУПРЕЖДЕНИЕ

Винаги спазвайте посочените по-долу правила, за да избегнете риск от токов удар, пожар или нараняване:

ЕКСПЛОАТАЦИЯ

- Прочетете всички инструкции преди да започнете работа с продукта.
- Използвайте единствено при захранване 220 - 240 волта.
- Не използвайте уреда в случай че захранващият кабел или щепселът са повредени, както и ако стенният контакт е разхлабен.
- Периодично почиствайте прахта от щепсела.
- При изключване от електрическата мрежа

винаги хващайте щепсела, без да дърпате кабела.

В противен случай може да бъде предизвикано късо съединение, което да доведе до токов удар или пожар.

- Пазете захранващия кабел от увреждане. При преместване на уреда обръщайте внимание да не го нараните с колелцата. Това може да предизвика късо съединение, прегряване или пожар.
- Не изваждайте щепсела с мокри ръце.
- При зареждане на резервоара за вода, действия по профилактика, сваляне, поставяне или замяна на филтрите, както и в случаите, когато уредът не се използва за продължителен период, се уверете, че сте го изключили от електрическата мрежа. В противен случай може да се стигне до късо съединение, което да причини токов удар или пожар.
- В случай че захранващият кабел бъде повреден, е необходимо същият да бъде

заменен от производителя, негов сервизен представител, сервизен център, одобрен от Sharp, или от лице с подобна квалификация, с цел предотвратяване на евентуална опасност.

Свържете се с най-близкия сервизен център за всякакъв вид проблеми, настройки или ремонтни дейности.

- Не правете опити да поправяте или разглобявате продукта без чужда помощ.
- Не поставяйте пръстите си или външни тела във входния или изходния въздушен отвор.
- Пазете продукта от съприкосновение с вода.
Това би причинило късо съединение или токов удар.
- При пренасяне на продукта предварително отстранете водния резервоар и овлажняващата тава. Използвайте страничните дръжки.
- Не пийте вода от овлажняващата тава или от водния резервоар.
- Ежедневно подменяйте водата в резервоара с прясна чешмяна вода и редовно го почиствайте, заедно с овлажняващата тава.
Когато продуктът не се използва, изсипете водата от резервоара и овлажняващата тава. В застоялата вода могат да се развият плесени, бактерии и лоша миризма. В редки случаи бактериите могат да бъдат опасни за здравето.
- Този уред може да бъде използван от деца над 8 годишна възраст, както и от лица с намалени физически, сетивни или умствени възможности, както и от такива с липса на опит и познание, единствено когато са наблюдавани и инструктирани как да използват устройството по безопасен начин и разбират опасностите, които е възможно да възникнат. Децата не трябва да си играят с уреда. Почистването и профилактиката не бива да се осъществяват от деца без родителски надзор.

МОНТАЖ

- Този продукт не трябва да бъде разпологан в близост до газови уреди или камини. Ако в същото помещение се използват уреди на газ, е необходимо периодично да проветрявате. В противен случай може да настъпи отравяне от въглероден моноксид.
- Не включвайте продукта в помещения,

където са използвани аерозолни инсектициди, както и при наличие на масловидни вещества, тамян, пепел от цигари или химични изпарения.

- Пазете продукта от съприкосновение с вода.
Не го поставяйте в помещения с висока влажност, напр. в банята.

ПРОФИЛАКТИКА

- Бъдете внимателни, докато почиствате този продукт.
Разяждащите почистващи препарати могат да повредят покритието му.

ВНИМАНИЕ

ЕКСПЛОАТАЦИЯ

- Внимавайте входният или изходният въздушен отвор да не бъдат запушени.
- Винаги използвайте продукта в исправено положение.
- Не премествайте този продукт, докато работи.
- Не премествайте продукта и не променяйте посоката му, докато го плъзгате върху колелцата.
- Ако продуктът е разположен върху под, който може да бъде наранен лесно, неравна повърхност или дебел килим, е необходимо при преместване да бъде повдигнат.
- При преместване с помощта на колелцата, придвижвайте продукта бавно в хоризонтална посока.
- Изключвайте продукта и изваждайте резервоара за вода преди всяко местене, като внимавате да не прещипете пръстите си.
- Не използвайте продукта без филтрите, водният резервоар и овлажняващата тава да са надлежно монтирани.
- При зареждане на резервоара внимавайте от него да не тече вода.
- Избършете разлятата вода от външната част на резервоара.
- Не използвайте гореща вода (над 40 °C), химически препарати и ароматни вещества, замърсена вода или други увреждащи субстанции. Възможно е това да причини деформация или повреда.
- Използвайте единствено прясна чешмяна вода. Вода от други източници би могла да стимулира развитието на плесени, гъби или бактерии.
- Не разклащайте водния резервоар, докато го държите за дръжката за пренасяне.

МОНТАЖ

- Не поставяйте продукта в близост до или върху горещи предмети (напр. печки или отоплителни уреди) или на място, където може да влезе в контакт с пара.

ПРОФИЛАКТИКА

- При почистване на външната част на продукта използвайте единствено мека кърпа. Не използвайте летливи течности или препарати. Възможно е употребата на разреждател за боя или прах за полиране да доведе до увреждане или напукване на покритието. Освен това, сензорите могат да бъдат повредени.
- При почистване не оказвайте силен натиск върху предфилтъра.
- HEPA филтърът и обезмирисяващият филтър не подлежат на измиване и повторна употреба. Това не само няма да подобри ефективността им, но може да причини токов удар или повреда.
- Честота на отстраняване на котления камък зависи от твърдостта или примесите в използваната вода; колкото по-твърда е водата, толкова по-често е необходимо котленият камък да бъде отстраняван.
- При почистване и поддръжка на овлажняващата тава и капака не използвайте препарати, различни от посочените. Възможно е това да причини деформация, почерняване, напукване (изтичане на вода).
- Внимавайте да не разливате вода, докато изваждате или почиствате овлажняващата тава.
- Не сваляйте поплавъка и колелцето. В случай че поплавъкът се извади, разгледайте инструкциите на стр. 15.
- Не изваждайте овлажняващия филтър от рамката му, с изключение на случаите, когато го подмените.

ЗАБЕЛЕЖКА

Необходими действия в случай на смущения на радио или телевизионния сигнал

Ако въздухопречистителят предизвиква смущения в приемането на радио или телевизионния сигнал, опитайте следните решения:

- Променете посоката или преместете приемната антена.

- Увеличете разстоянието между продукта и радио/телевизионния приемник.
- Включете уреда в контакт от електрическа верига, различна от тази, в която е включен приемникът.
- Потърсете съвет от местния търговски представител или квалифициран радио/телевизионен техник.

МОНТАЖ

- Избягвайте разположение, при което датчикът е изложен директно на вятър. Възможно е това да причини повреда.
- Избягвайте употреба на места, където мебели, тъкани или други предмети могат да влязат в контакт с продукта и да окажат въздействие върху входящия и/или изходящия въздушен поток.
- Избягвайте да използвате този продукт на места, където би бил изложен на кондензация или големи температурни промени. Подходящите условия за работа са при температура между 0 °C и 35 °C.
- Поставете върху стабилна повърхност с достатъчна въздушна циркулация. При силно течение или прах, проникнал през прозореца, ефективността на пречистване на въздуха може да бъде намалена. Ако бъде поставен върху килим, продуктът може леко да вибрира. Изберете равно място, върху което да го разположите, така че да избегнете изтичане на вода от резервоара и овлажняващата тава.
- Избягвайте разположение, в близост до което се генерира дим от мазнина или масло. Възможно е това да причини напукване на външното покритие или неизправност на сензорите.
- Този продукт улавя прах ефективно, дори и когато е на 3 см от стената. В този случай е възможно близката стена и подът да бъдат замърсени. Поставете продукта на по-голямо разстояние от стената. Стената непосредствено зад изходния въздушен отвор може да се замърси с течение на времето. При използване на въздухопречистителя за продължителни периоди на едно и също място периодично почиствайте стените в близост до него.

ПРОФИЛАКТИКА

- Следвайте описаните в този наръчник указания за правилно ползване и профилактика на филтрите.



Внимание: Продуктът е маркиран с този символ. Това означава, че излезлите от употреба електрически и електронни уреди не трябва да се смесват с общите битови отпадъци. Съществува отделна система за събиране на тези продукти.

А. Информация за изхвърляне и преработка от потребителите (частни домакинства)

1. В Европейския Съюз

АКО ЖЕЛАЕТЕ ДА ИЗХВЪРЛИТЕ ТОЗИ УРЕД, НЕ ИЗПОЛЗВАЙТЕ ОБИКНОВЕНА КОФА ЗА БОКЛУК И НЕ ГО ИЗГАРЯЙТЕ В ПЕЧКА ИЛИ КАМИНА!

Използваното електрическо оборудване трябва да бъде събирано и обработвано **РАЗДЕЛНО**, съгласно местното законодателство.

Разделното събиране спомага за природосъобразна обработка, рециклиране на материалите и ограничаване на изхвърлените отпадъци. **НЕНАДЛЕЖНОТО ДЕПониране** може да бъде вредно за човешкото здраве и околната среда, заради някои определени вещества! **Предайте ИЗПОЛЗВАНИЯ УРЕД** в някой от местните пунктове за събиране на излезли от употреба електронни съоръжения.

В случай че изпитвате съмнения, относно това как и къде да предадете Вашия излязъл от употреба уред, можете да се свържете с местните власти или продавач на техника.

ЗА ПОТРЕБИТЕЛИТЕ ОТ СТРАНИТЕ В ЕВРОПЕЙСКИЯ СЪЮЗ, КАКТО И НОРВЕГИЯ И ШВЕЙЦАРИЯ: Вашето участие в разделното събиране се изисква от закона.

Показаният по-горе символ се среща върху електрическо и електронно оборудване (или техните опаковки), за да напомня на потребителите за това.

Потребителите от **ЧАСТНИТЕ ДОМАКИНСТВА** се приканват да използват съществуващите пунктове за събиране на излезли от употреба електрически и електронни уреди. Връщането на такива е **безплатно**.

В случай че уредът е бил използван за **СТОПАНСКИ ЦЕЛИ**, моля свържете се с местния представител на **SHARP**, който ще Ви даде информация относно обратното приемане. Възможно е да бъдете таксувани за разходите, произтичащи от това.

Малки продукти (и малки количества) биха могли да бъдат взети обратно от местния пункт за събиране. За Испания: Моля, свържете се с установената система за събиране, или се обърнете към местните власти за обратно приемане на Вашите употребявани продукти.

2. В страни извън ЕС

Ако искате да изхвърлите този продукт, моля свържете се с местните власти и разберете правилния начин за изхвърляне.

За Швейцария: Излязлото от употреба електрическо и електронно оборудване може да бъде върнато на търговеца и без да се купува нов продукт. Допълнителните места за събиране са изброени на началната страница на www.swico.ch или www.sens.ch.

Б. Информация за изхвърляне и преработка от промишлени потребители.

1. В Европейския Съюз

Ако продуктът е бил използван за стопански цели и искате да го изхвърлите:

Моля, свържете се с местния представител на **SHARP**, който ще Ви даде информация относно обратното приемане. Възможно е да бъдете таксувани за разходите, произтичащи от това.

Малки продукти (и малки количества) биха могли да бъдат приети от местните пунктове за събиране.

За Испания: Моля, свържете се с установената система за събиране, или се обърнете към местните власти за обратно приемане на Вашите употребявани продукти.

2. В страни извън ЕС

Ако искате да изхвърлите този продукт, моля свържете се с местните власти и разберете правилния начин за изхвърляне.

ПРИНЦИП НА ДЕЙСТВИЕ

ХАРАКТЕРИСТИКИ

* Изображението в настоящото ръководство се отнася за модел UA-KIL80E.

Уникално съчетание на технологии за обработка на въздуха

Модул за

Plasmacluster обработва въздуха, подобно на начина, по който природата почиства околната среда посредством излъчване на балансирано количество положителни и отрицателни йони.



HIGH-DENSITY 25000 *

“Plasmacluster” и “Device of a cluster of grapes” са търговски марки на Sharp Corporation.

* Стойността в тази технологична марка показва приблизителния брой йони, освободени във въздуха на 1 см³, измерен около центъра на помещение на 1,2 м височина над пода, като продуктът е разположен в близост до стена и работи на средна мощност.

Система за тройно филтриране + Овлажняване

Предфилтър

Предфилтърът улавя прахови частици с големина над прил. 240 микрона.

Обезмирисяващ филтър

Обезмирисяващият филтър поглъща много от често срещаните в домакинството миризми.

HEPA филтър

HEPA филтърът улавя 99,97% от частиците с големина над 0,3 микрона.

Функция за овлажняване на въздуха

Комфортно ниво на влажност в дома Ви за овлажнени и здрави кожа и гърло.

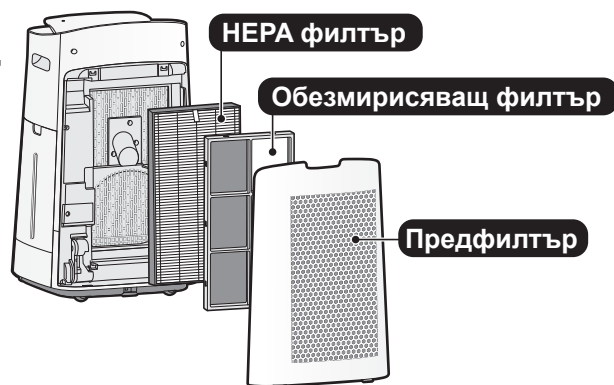

Въздушен поток с уникално действие

Мощно засмукване и въздушно разпръскване с уникално действие за бързо и ефективно събиране на прах и други фини частици.

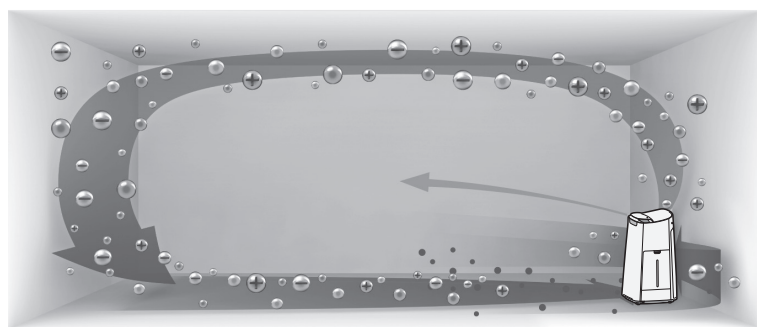

По-мощният въздушен поток, насочен с ъгъл 20°, спомага за събирането на прах в по-ниските зони на помещението, благодарение на което почистването става по-ефективно.

Технологията Plasmacluster способства премахването на статичното електричество, като по този начин предотвратява полепването на прах по стените и повърхностите в помещението.

АВТОМАТИЧНО ПОЧИСТВАНЕ НА ПРЕДФИЛТЪРА

(отнася се само за модел UA-KIL80E)

Отстраняването на натрупаната върху предфилтърта прах с помощта на функцията за автоматично почистване предотвратява понижаването на ефективността при събиране на прах.

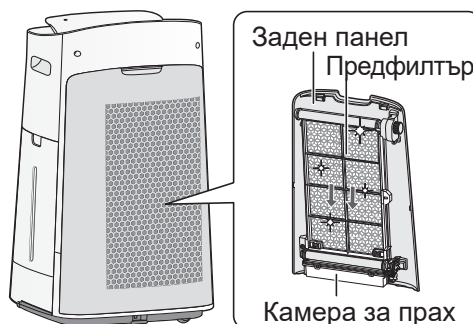

Почиствайте камерата за прах на всеки шест месеца.

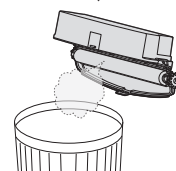

Моля, прочетете преди да използвате Вашия нов въздухопречиствател.

Въздухопречиствателят засмуква въздух от помещението през входния въздушен отвор. Въздухът преминава през предфилтър за предварително пречистване, обезмирисяващ филтър и НЕРА филтър, след което се освобождава през изходния въздушен отвор на продукта. НЕРА филтърът може да премахне 99,97% от праховите частици с големина над 0,3 микрона, които преминават през него, като освен това помага за абсорбирането на миризми.

Обезмирисяващият филтър постепенно поглъща миризмите.

Някои миризми, поглъщани от филтрите могат да се разградят с течение на времето, причинявайки допълнителна миризма. В зависимост от средата, в която се използва, особено когато продуктът е използван при екстремни условия, тази миризма може да стане по-силна за по-кратко от очакваното време. В случай че миризмите се задържат, филтрите трябва да бъдат подменени.

С течение на времето минералите от чешмяната вода полепват за филтрите, което ги втвърдява и ги кара да изглеждат избелели. Поглъщаните миризми могат да бъдат усетени при изсушаване на овлажняващия филтър (възможно е да се получат различия в зависимост от качеството на водата и други фактори на околната среда).

Ако това се случи, изпълнете профилактика на овлажняващия филтър. (вж. стр. 15)

ЗАБЕЛЕЖКА

- Въздухопречиствателят е предназначен за премахване на прах и миризми от въздуха. Той не може да бъде използван за елиминиране на вредни газове, като въглеродния окис, съдържащ се в цигарения дим. В случай че източникът на миризмата все още съществува, е възможно въздухопречиствателят да не я премахне напълно.

НАИМЕНОВАНИЯ НА ЧАСТИТЕ

*Изображението в настоящото ръководство се отнася за модел UA-KIL80E.

ПАНЕЛ ЗА УПРАВЛЕНИЕ

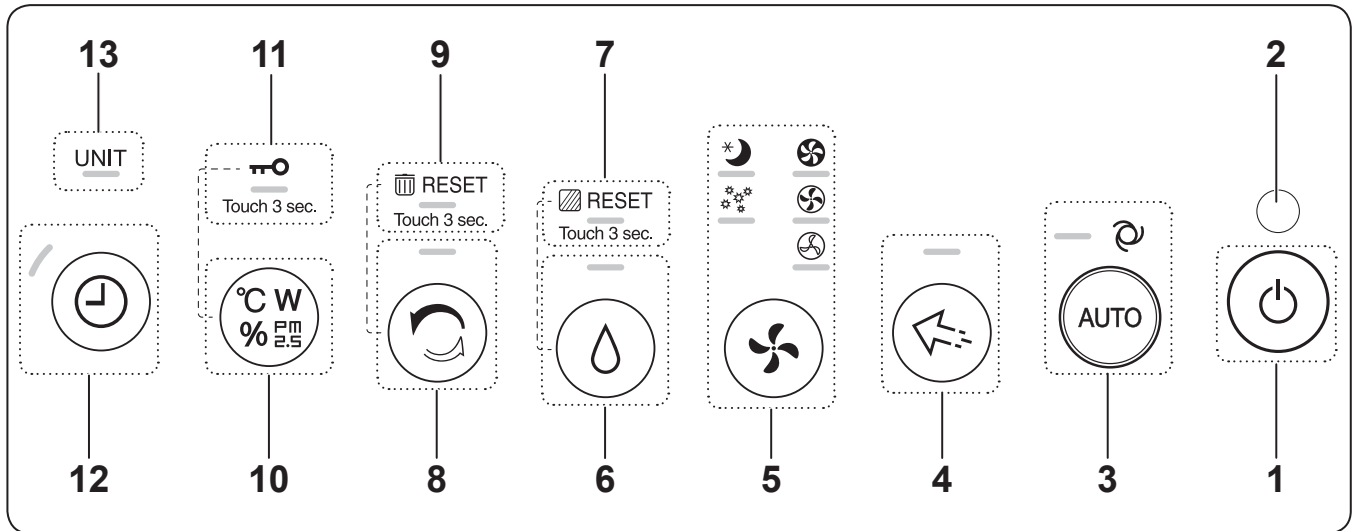

ПРЕДЕН ДИСПЛЕЙ

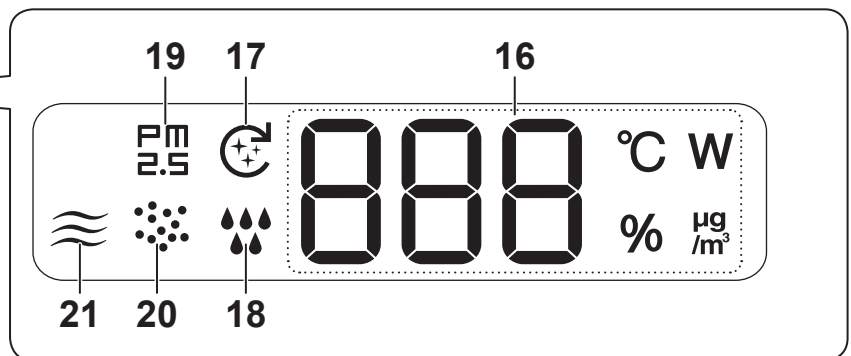
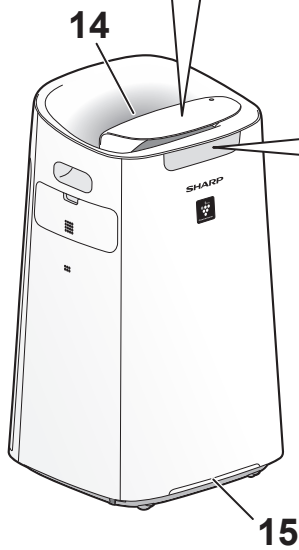

СВЕТЛИНЕН СЕНЗОР

Когато функцията за управление на светлинните е с активиран автоматичен режим на работа, предният дисплей и индикаторът за чистота автоматично ще се активират и деактивират в зависимост от осветеността на помещението. (вж. стр. 12, 13)

ЗАБЕЛЕЖКА Обхват на светлинния сензор

Не поставяйте продукта на посочените места. Възможно е светлинният сензор да не функционира правилно.

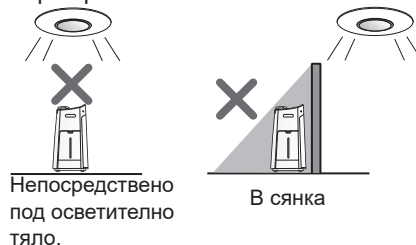

Непосредствено под осветително тяло.

В сянка

1	Бутон ВКЛ./ИЗКЛ.
2	Светлинен сензор
3	Бутон Автоматичен режим, светлинен индикатор (бял)
4	Бутон ЗОНА на Plasmacluster йони, светлинен индикатор (бял)
5	Бутон за режими на работа, светлинни индикатори (бели)
6	Бутон ВКЛ. / ИЗКЛ. овлажняване, светлинен индикатор (бял) (При задържане 3 сек.) Бутон за нулиране на филтрите
7	Светлинен индикатор за профилактика на филтрите (оранжев)
8	Бутон Пречистващ йонен душ, светлинен индикатор (бял) (При задържане 3 сек.) Нулиране на камерата за прах (отнася се само за модел UA-KIL80E)
9	Светлинен индикатор за нулиране на камерата за прах (оранжев) (отнася се само за модел UA-KIL80E)
10	Бутон за превключване на дисплея (При задържане 3 сек.) Бутон Заклучване против деца
11	Светлинен индикатор за заключване против деца (бял)
12	Бутон Таймер за включване/изключване, светлинен индикатор (бял)
13	Светлинен индикатор за подмяна на модула (червен)
14	Светлинен индикатор за Plasmacluster йони (син)
15	<p>Индикатор за чистота на въздуха</p> <ul style="list-style-type: none"> Показва степента на замърсяване на въздуха в помещението чрез променящи се цветове и премигване с различна честота. <p>Индикаторът за чистота се изключва, когато въздухът в помещението е чист. При понижаване на степента на замърсяване индикаторът премигва в син цвят за известно време, след което се изключва.</p> <p>Чисто Изключен или в син цвят (премигване)</p> <p>↕</p> <p> Жълт цвят (премигване)</p> <p>↕</p> <p>Замърсено Червен цвят (учестено премигване)</p>

16	<p>Дисплей</p> <ul style="list-style-type: none"> <p>• Таймер Показва зададения час или оставащото време на таймера за включване/изключване. 3H</p> <p>• Концентрация на фини прахови частици PM2.5* Показваните стойности за фини прахови частици PM2.5 са в диапазон от 10 µg/m³ до 499 µg/m³.</p> <p>9 µg/m³ или по-малко Lo µg ↔ 34 µg ↔ Hi µg 500 µg/m³ или повече</p> <p>• Температура* Показваната температура е в диапазон от 0°C до 50°C.</p> <p>-1 °C или по-малко Lo °C ↔ 25 °C ↔ Hi °C 51 °C или повече</p> <p>• Влажност* Показваната влажност е в диапазон от 25 % до 75 %.</p> <p>24 % или по-малко Lo % ↔ 55 % ↔ Hi % 76 % или повече</p> <p>• Мощност* Показва използваната мощност за текущата операция. 28 W</p> <p>* Показаните стойности са приблизителни.</p>	
	17	<p>Светлинен индикатор за автоматично почистване на предфилтъра (бял) (отнася се само за модел UA-KIL80E)</p>
	18	<p>Индикатор за овлажняване</p> <p>Бял цвят Овлажняване ВКЛ. Изключен Овлажняване ИЗКЛ. Червен цвят (премигване) необходимо е зареждане с вода</p>
	19	<p>Индикатор за фини прахови частици PM2.5 (бял) Активира се при отчитане на микроскопични прахови частици от праховия сензор с висока чувствителност.</p>
	20	<p>Индикатор за прах (бял) Активира се при отчитане на запрашеност от праховия сензор с висока чувствителност.</p>
	21	<p>Индикатор за миризма (бял) Активира се при отчитане на миризми от съответния сензор.</p>

ОСНОВЕН КОРПУС

* Изображението в настоящото ръководство се отнася за модел UA-KIL80E.

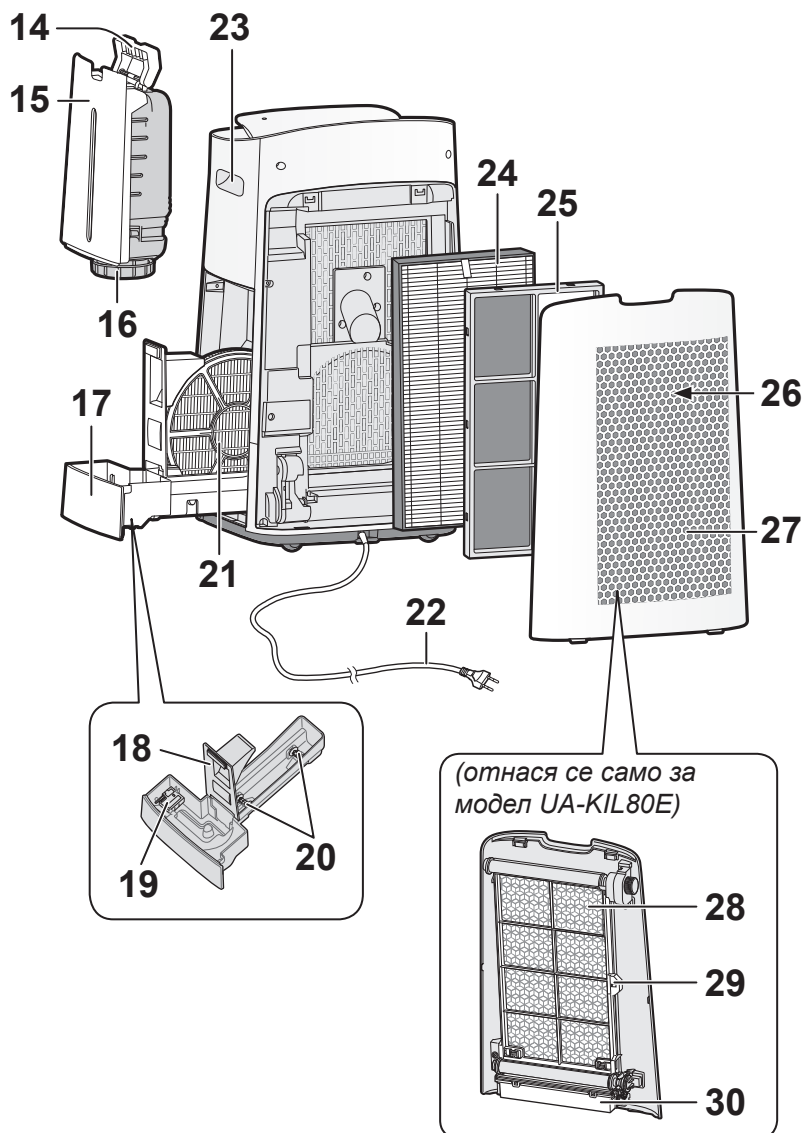
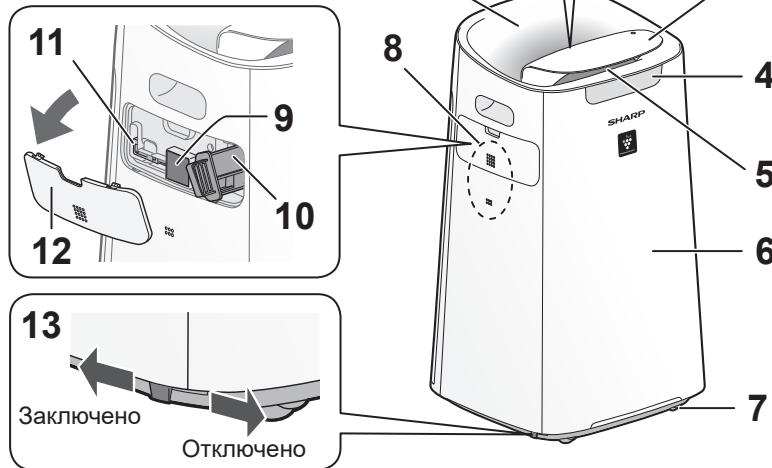
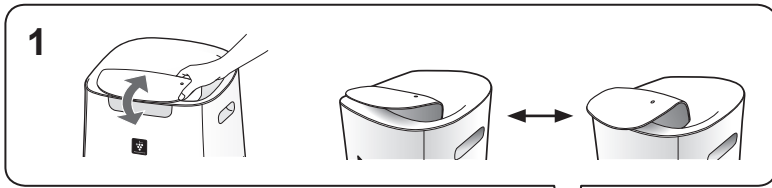

1	Въздухоразпределително крило
2	Изходен въздушен отвор (отзад)
3	Панел за управление
4	Преден дисплей
5	Изходен въздушен отвор (отпред)
6	Основен корпус
7	Колелца (4 бр.)
8	Сензор (вътрешен) за температура / влажност / за прах с висока чувствителност / миризма
9	Сензорен филтър
10	Дръжка на модула* (модул за генериране на Plasmacluster йони)
11	Четка за почистване на модула*
12	Капак на модула*
13	Контра на колелцата (отдясно и отляво)
14	Дръжка на водния резервоар
15	Резервоар за вода
16	Капачка на резервоара
17	Овлажняваща тава
18	Панел на тавата
19	Поплавък
20	Валяк
21	Овлажняващ филтър
22	Захранващ кабел, щепсел
23	Дръжка (2 бр.)
24	HEPA филтър
25	Обезмирисяващ филтър
26	Входен въздушен отвор
27	Заден панел с предфилтър (отнася се само за модел UA-KIL60E) Заден панел (отнася се само за модел UA-KIL80E)
28	Предфилтър (отнася се само за модел UA-KIL80E)
29	Рамка за заключване на предфилтъра (отнася се само за модел UA-KIL80E)
30	Камера за прах (отнася се само за модел UA-KIL80E)

* Терминът "модул" се отнася за модул за генериране на Plasmacluster йони. (Важи и за примерите по-долу.)

ПРЕДИ ПЪРВОНАЧАЛНА УПОТРЕБА

Винаги изключвайте уреда от електрическата мрежа.



МОНТИРАНЕ НА ФИЛТРИТЕ

1. Свалете задния панел.



2. Отстранете полиетиленовата опаковка от всеки филтър.

HEPA филтър Обезмирияващ филтър

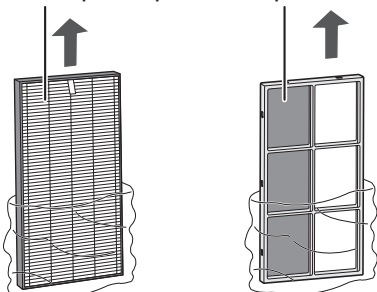

3. Монтирайте филтрите в указания ред.

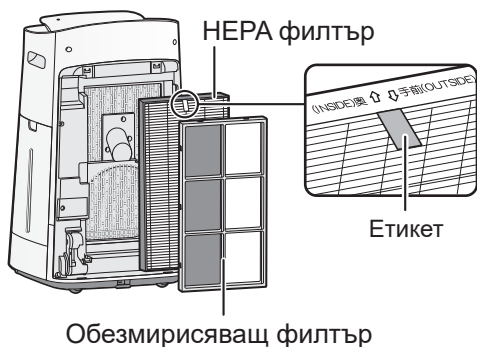

4. Поставете задния панел обратно на мястото му.



ЗАБЕЛЕЖКА

- Препоръчва се при замяна на филтъра да отбележите началната дата на използване.

ЗАРЕЖДАНЕ НА РЕЗЕРВОАРА ЗА ВОДА

1. Извадете резервоара.



2. Напълнете резервоара с чешмяна вода.

Капачка на резервоара

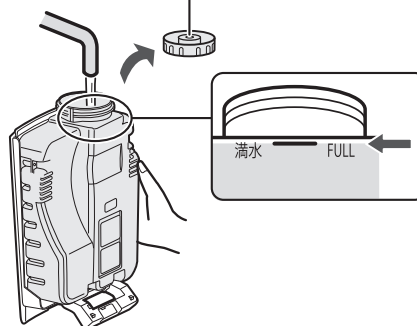

3. За да избегнете протичане, затегнете капачката на резервоара добре.

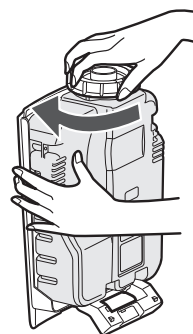

4. Поставете резервоара обратно на мястото му.

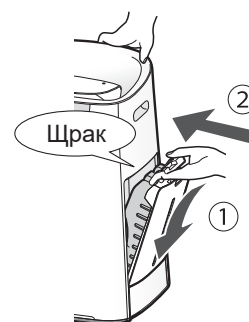

ЕКСПЛОАТАЦИЯ

СТАРТ/СТОП

СТАРТ

СТОП

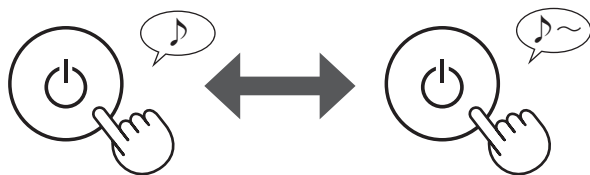

ЗАБЕЛЕЖКА

- Продуктът стартира в последния използван режим.

АВТОМАТИЧЕН РЕЖИМ

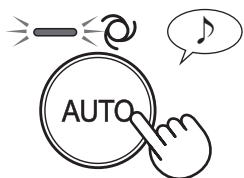

Скоростта на вентилатора се управлява автоматично съобразно шестте фактора на отчитане. (PM2.5 / прах / миризма / температура / влажност / осветеност)

РЕЖИМ ЗОНА НА PLASMACLUSTER ЙОНИ

Този режим служи за премахване на упорити миризми, микроби и други субстанции от дрехи, мебели или завеси.

Продуктът генерира увеличен въздушен поток с повишено съдържание на Plasmacluster йони с висока плътност само в посока напред.

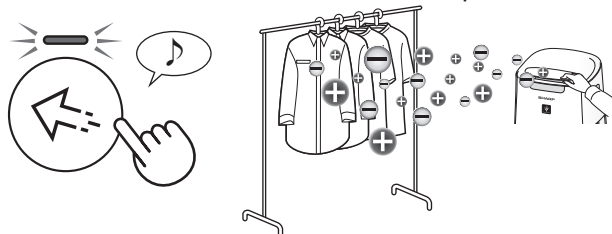

Регулирайте предното въздухоразпределително крило ръчно.

ЗАБЕЛЕЖКА

- Йоните Plasmacluster не могат да бъдат изключени.

ИЗБОР НА СКОРОСТ НА ВЪЗДУШНАТА ЦИРКУЛАЦИЯ И РЕЖИМ

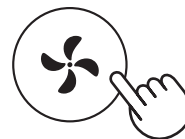

POLLEN (Полени) SLEEP (Сън) LOW (Ниска мощност) MED (Средна мощност) MAX (Максимална мощност)

ПОЛЕНИ:

Чувствителността на сензора за прах автоматично се увеличава. В този режим уредът бързо открива замърсявания (като прах и полени) и изпълнява пречистване на въздуха с висока мощност.

СЪН:

Продуктът работи в тих режим, а скоростта на вентилатора се превключва автоматично в зависимост от количеството замърсявания във въздуха.

Когато функцията за управление на светлините е с активиран автоматичен режим на работа, предният дисплей и индикаторът за чистота автоматично ще се деактивират. (вж. стр. 12, 13)

НАСТРОЙКА ЗА ОВЛАЖНЯВАНЕ

ВКЛЮЧВАНЕ ИЗКЛЮЧВАНЕ

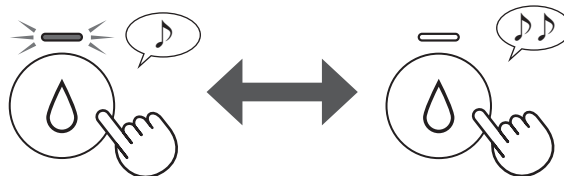

ЗАБЕЛЕЖКА

- При работа в режимите, показани в таблицата по-долу с включена функция овлажняване, уредът автоматично управлява влажността, отчитайки температурата и влажността на помещението (с изключение на режими МАКСИМАЛНА / СРЕДНА / НИСКА МОЩНОСТ).

Температура	Влажност	
	ВСИЧКИ РЕЖИМИ (с изключение на МАКСИМАЛНА / СРЕДНА / НИСКА МОЩНОСТ / СЪН)	РЕЖИМ СЪН
- 18 °C	65 %	65 %
18 °C - 24 °C	60 %	65 %
24 °C - 28 °C	55 %	60 %
28 °C -	45 %	50 %

РЕЖИМ ПРЕЧИСТ- ВАЩ ЙОНЕН ДУШ

В продължение на 10 минути продуктът освобождава Plasmacluster йони със силна въздушна струя, като същевременно събира прах и намалява статичното електричество. След това чувствителността на сензора за прах автоматично се увеличава за бързо откриване на замърсяване и интензивно пречистване на въздуха за 50 минути.



ЗАБЕЛЕЖКА

- Когато след изминаване на 60 минути операцията приключи, продуктът ще се върне към предишния режим на работа. По време на работа в този режим могат да бъдат избирани и други режими.
- Йоните Plasmacluster не могат да бъдат изключени.

ЗАКЛЮЧВАНЕ ПРОТИВ ДЕЦА

Панелът за управление се заключва.

(по време на работа или в режим на готовност)

ВКЛЮЧВАНЕ

ОТМЯНА

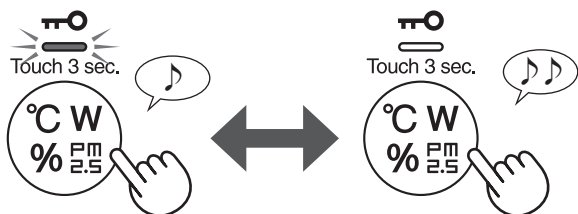

Задръжте
за 3 сек.

Задръжте
за 3 сек.

ПРЕВКЛЮЧВАНЕ НА ДИСПЛЕЯ



ТАЙМЕР ЗА ВКЛЮЧВАНЕ/ИЗКЛЮЧВАНЕ

ТАЙМЕР ЗА ВКЛЮЧВАНЕ:

Изберете желаната продължителност от време. След нейното изтичане, продуктът стартира автоматично.

ТАЙМЕР ЗА ИЗКЛЮЧВАНЕ:

Изберете желаната продължителност от време. След нейното достигане, продуктът се изключва автоматично.

(ТАЙМЕР ЗА ВКЛЮЧВАНЕ: докато продуктът е в режим на готовност)

(ТАЙМЕР ЗА ИЗКЛЮЧВАНЕ: докато продуктът е включен)

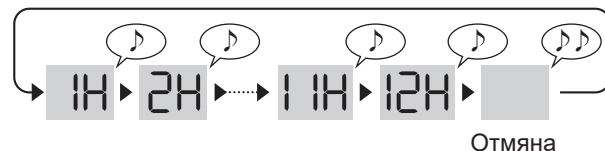
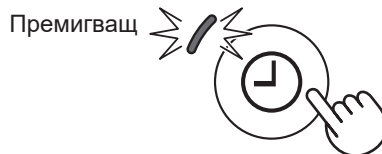

Отмяна

ЗАБЕЛЕЖКА

ТАЙМЕР ЗА ВКЛЮЧВАНЕ:

- Ако в следващите 8 секунди не бъде извършено никакво действие, настройката ще бъде завършена с аудио сигнал. Светлинният индикатор на таймера ще се включи, показвайки оставащия брой часове преди стартиране на работа.
- Времето може да бъде нулирано чрез повторно докосване на бутон Таймер за включване/изключване.

ТАЙМЕР ЗА ИЗКЛЮЧВАНЕ:

- Ако в следващите 8 секунди не бъде извършено никакво действие, настройката ще бъде завършена с аудио сигнал. Дисплеят ще се върне към предишното си състояние.
- След като настройката бъде завършена, докоснете еднократно бутон Таймер за включване/изключване. Ще бъде показан оставащият брой часове преди уредът да бъде изключен. При двукратно докосване времето ще бъде нулирано.

АВТОМАТИЧНО ПОЧИСТВАНЕ НА ПРЕДФИЛТЪРА

(отнася се само за модел UA-KIL80E)

Активира се автоматично и трае прил. 8 минути, при достигане на определен брой работни часове след последния изпълнен цикъл на автоматично почистване. По време на изпълнението на автоматично почистване на предфилтъра текущата операция се преустановява. Интервалът за автоматично почистване на предфилтъра може да бъде зададен на 48 или 720 часа. Фабрично зададената стойност е 48 часа. (вж. стр. 12, 13)

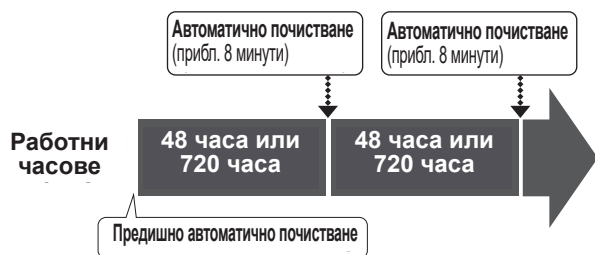

Докато се изпълнява автоматично почистване на предфилтъра, съответният светлинен индикатор премигва.



Заден панел

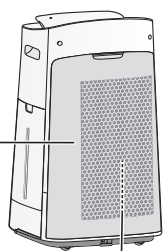

Предфилтър (отвътре)

ЗАБЕЛЕЖКА

- В зависимост от текущите условия, стартът на програмата за автоматично почистване може да бъде отложен. (Пример: Когато светлинният сензор отчете, че в помещението е тъмно.)
- Ако желаете да прекратите програмата за автоматично почистване, докоснете бутон ВКЛ./ИЗКЛ.
- В случай че желаете да стартирате програмата за автоматично почистване ръчно, докоснете и задръжте бутон Автоматичен режим в продължение на 3 секунди.

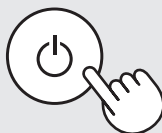

Задръжте за 3 сек.

ПРОМЯНА НА РАЗЛИЧНИ НАСТРОЙКИ

Можете да променяте настройките на функциите, описани на таблицата на стр. 13.

1. (в режим на готовност)



F1

Задръжте за 3 сек.

2. Изберете номер на функция.
Редуване в правилна последователност Редуване в обратна последователност



(F8: отнася се само за модел UA-KIL80E)

Задаване



3. Изберете номер на настройка.
Редуване в правилна последователност Редуване в обратна последователност



Задаване



4. Докоснете бутона за включване/изключване, за да завършите настройката.



Изключване

Функция	Настройка
<p>F1</p> <p>Управление на светлините Можете да изберете нивото на яркост на предния дисплей и индикатора за чистота.</p>	<p>01 Изключване При задаване на "Изключване", светлините се активират в режим "Затъмнено" за 8 секунди след стартиране на операцията, след което се изключват. Индикаторът за овлажняване премигва с намалена осветеност, единствено когато уредът се нуждае от зареждане с вода. Светлинният индикатор за подмяна на модула премигва с намалена осветеност, единствено когато модулет за генериране на Plasmacluster йони се нуждае от подмяна.</p> <p>02 Затъмнено</p> <p>03 Автоматично (по подразбиране) Светлините автоматично се включват и изключват в зависимост от осветеността на помещението. Помещението е осветено: светлините се включват / Помещението е затъмнено: светлините се изключват</p> <p>Дори помещението да е осветено, светлините ще се изключат след активиране на режим Сън.</p>
<p>F2</p> <p>ВКЛ./ИЗКЛ. Plasmacluster йони</p>	<p>01 ИЗКЛ.</p> <p>02 ВКЛ. (по подразбиране)</p>
<p>F3</p> <p>Автоматично рестартиране Ако захранването бъде прекъснато, след неговото възстановяване продуктът ще стартира работа с последните зададени настройки.</p>	<p>01 Отмяна</p> <p>02 ВКЛ. (по подразбиране)</p>
<p>Регулиране на чувствителността на сензорите (F4 – F6)</p>	
<p>F4 Светлинен сензор</p>	<p>01 Ниска</p>
<p>F5 Прахов сензор с висока чувствителност</p>	<p>02 Стандартна (по подразбиране)</p>
<p>F6 Сензор за миризма</p>	<p>03 Висока</p>
<p>F7</p> <p>Настройка на звуковия индикатор Можете да настроите продукта да издава звуков сигнал, когато резервоарът остане без вода.</p>	<p>01 Отмяна (по подразбиране)</p> <p>02 ВКЛЮЧВАНЕ</p>
<p>F8</p> <p>Интервал за автоматично почистване на предфилтъра <i>(отнася се само за модел UA-KIL80E)</i></p>	<p>01 720 часа</p> <p>02 48 часа (по подразбиране)</p>

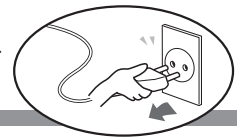

СПИСЪК ЗА ПРОФИЛАКТИКА

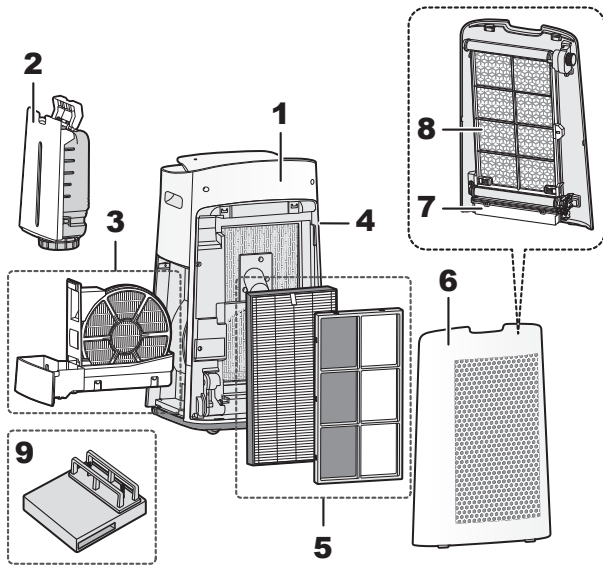

Място	Страница
1 Основен корпус	14
2 Резервоар за вода	14
3 Филтър и тава за овлажняване	15
4 Сензори	16
5 HEPA филтър / Обезмиряващ филтър	16
6 Заден панел с предфилтър (отнася се само за модел UA-KIL60E)	16
Заден панел (отнася се само за модел UA-KIL80E)	
7 Камера за прах (отнася се само за модел UA-KIL80E)	17
8 Предфилтър (отнася се само за модел UA-KIL80E)	18
9 Модул за генериране на Plasmacluster йони	19

СВЕТЛИНЕН ИНДИКАТОР ЗА ПРОФИЛАКТИКА НА ФИЛТРИТЕ

Когато общата продължителност на работа или периодът от последната смяна на водата надвиши припл. 720 часа, светлинният индикатор за профилактика на филтрите ще се активира.

- Индикаторът се изключва, когато резервоарът остане без вода.
(отнася се само за модел UA-KIL80E)
- Времето, през което продуктът не е включен в електрическата мрежа, няма да бъде отчитано.
- 30 дни × 24 часа = 720 часа

Служи за напомняне при необходимост от профилактика, посочена в описанието на филтъра и тавата за овлажняване, основния корпус, задния панел и сензорите. След като изпълните профилактиката, нулирайте светлинния индикатор за профилактика на филтрите.

НУЛИРАНЕ



ОСНОВЕН КОРПУС

Избършете с мека суха кърпа.



РЕЗЕРВОАР ЗА ВОДА

Изплакнете вътрешната страна с вода.

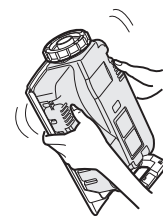

ЗАБЕЛЕЖКА Премахване на упорити замърсявания

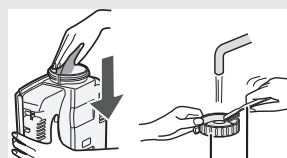

Капачка на резервоара Четка за зъби

Почистете вътрешността на резервоара с мека гъба, а капачката - с памучен тампон или четка за зъби.

ФИЛТЪР И ТАВА ЗА ОВЛАЖНЯВАНЕ

1. Свалете филтъра и тавата за овлажняване.

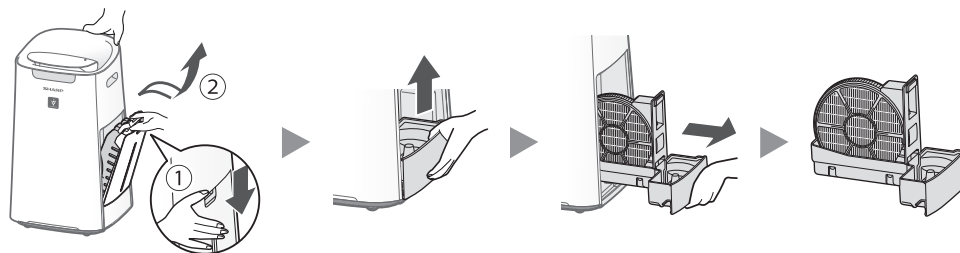

2. Изплакнете обилно с вода.

- Не сваляйте поплавъка и валяците. В случай че се извадят, разгледайте инструкциите по-долу.

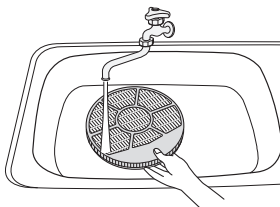

Панел на тавата

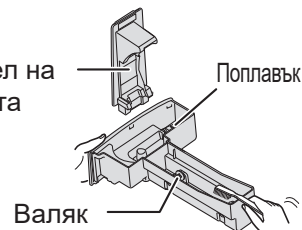

3. Поставете филтъра и тавата за овлажняване.

- След като завършите почистването, върнете обратно компонентите по местата им.

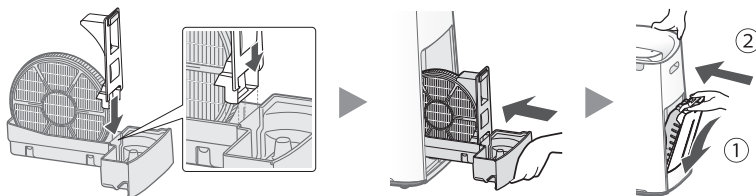

ЗАБЕЛЕЖКА Премахване на упорити замърсявания

	Почистващ препарат (само овлажняващата тавата)	Лимонена киселина (може да бъде закупена в някои аптеки)	100% бутилиран лимонен сок без пулпа.
1	1. Напълнете наполовина тавата с вода. 2. Добавете малко количество почистващ препарат.	2 1/2 чаши вода 3 чаени лъжичи	3 чаши вода 1/4 чаша
2	Оставете да престои 30 минути.	Оставете да престои 30 минути.	Оставете да престои 30 минути. (Ако използвате разтвор, съдържащ лимонен сок, оставете повече време за на кисване.)
3	Изплакнете почистващия препарат или обезмаслителя с чиста вода.		

ЗАБЕЛЕЖКА Поставяне на поплавъка и валяците

Поплавък

3. Поставете приставката от другата страна на поплавъка в отвора.

2. Вмъкнете приставката и поплавъка в отвора.

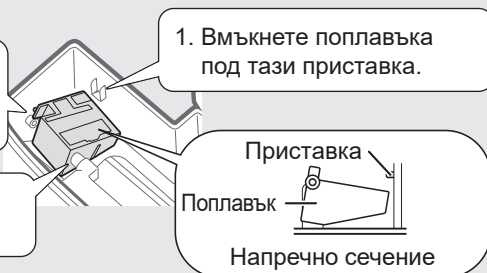

Валяк

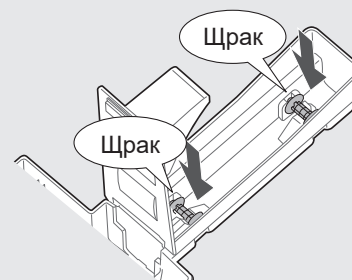

СЕНЗОРИ

Внимателно
отстранете
прахта с уред
за почистване,
напр.
прахосмукачка.



ЗАБЕЛЕЖКА

Премахване наупоритизамърсявания

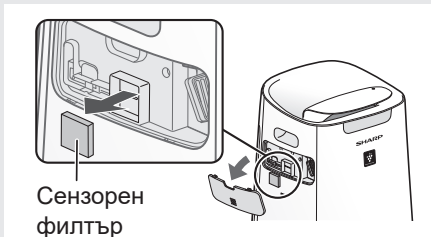

1. Свалете капака на модула.
2. Извадете сензорния филтър.
3. Ако установите силно замърсяване, измийте сензорния филтър с вода и го подсушете добре.

HEPA ФИЛТЪР / ОБЕЗМИРИСЯВАЩ ФИЛТЪР

Почистете прахта от филтрите.

HEPA филтър

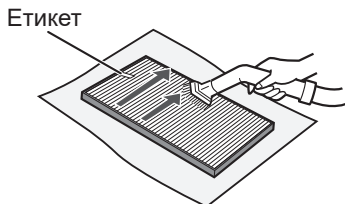

Почиствайте само обозначената страна. Задната страна не подлежи на почистване. Филтърът е деликатен. Внимавайте да не упражнявате прекалено много сила, докато го почиствате.

Обезмирисяващ филтър

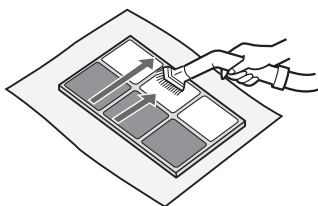

Може да бъде почистван от двете страни. Филтърът може да бъде счупен, ако върху него бъде упражнена прекалено много сила. Внимавайте, докато го почиствате.

ЗАБЕЛЕЖКА

- Не мийте филтрите. Не ги излагайте на слънчева светлина. В противен случай те могат да изгубят ефективността си.
- Някои миризми, поглъщани от филтрите, могат да се разградят с течение на времето, причинявайки допълнителна миризма. В зависимост от средата, особено при екстремни условия, тази миризма може да стане по-силна за по-кратко от очакваното време. При такива случаи, или ако прахта не може да бъде отстранена, заменете филтъра.

ЗАДЕН ПАНЕЛ С ПРЕДФИЛТЪР

(отнася се само за модел UA-KIL60E)

Внимателно
отстранете
прахта с уред
за почистване,
напр.
прахосмукачка.



ЗАБЕЛЕЖКА

- При почистване не стържете задния панел силно.
- Премахване на упорити замърсявания
 1. Добавете малко количество почистващ препарат във вода и накснете за около 10 минути.
 2. Изплакнете с чиста вода.
 3. Оставете филтъра на добре проветрено място, докато изсъхне напълно.

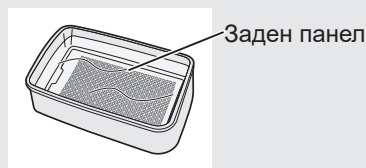

ЗАДЕН ПАНЕЛ

(отнася се само за модел UA-KIL80E)

Внимателно
отстранете
прахта с уред
за почистване,
напр.
прахосмукачка.



КАМЕРА ЗА ПРАХ *(отнася се само за модел UA-KIL80E)*

СВЕТЛИНЕН ИНДИКАТОР НУЛИРАНЕ НА КАМЕРАТА ЗА ПРАХ

При активиране на светлинния индикатор за нулиране на камерата е необходимо да почистите натрупаната в нея прах.

- Ако продуктът се използва по 24 часа на ден, индикаторът ще се активира след период от 6 месеца.



1. Свалете задния панел.

2. Извадете камерата за прах.

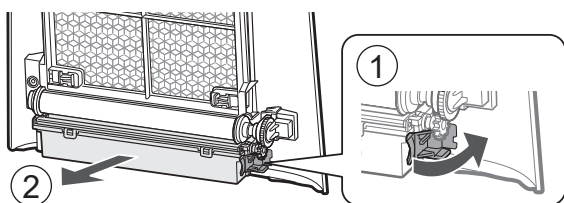

3. Почистете прахта от камерата.

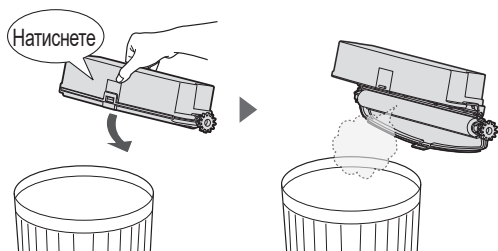

4. Затворете капака на камерата.

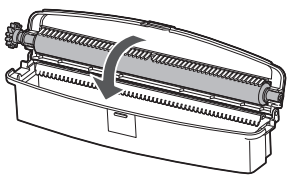

5. Поставете камерата за прах в гнездото.

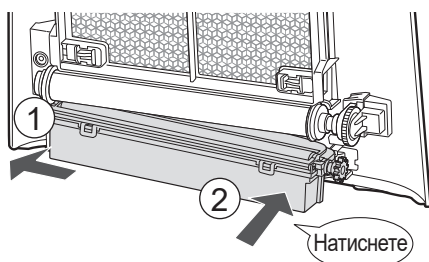

6. Поставете задния панел обратно на мястото му.

7. Нулирайте светлинния индикатор.



ЗАБЕЛЕЖКА Премахване на упорити замърсявания

1. Свалете четката.

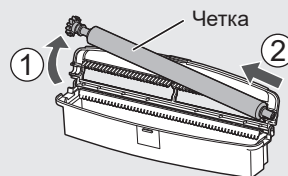

2. Измийте с вода.
• Изсушете добре.

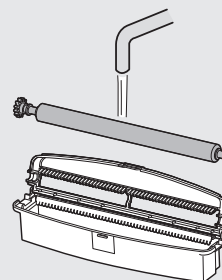

3. Поставете четката обратно в гнездото.

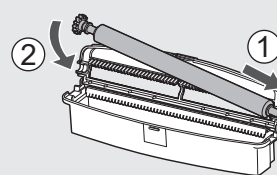

ПРЕДФИЛТЪР *(отнася се само за модел UA-KIL80E)*

1. Отстранете задния панел и камерата за прах.
2. Свалете заключващата рамка на предфилтъра.

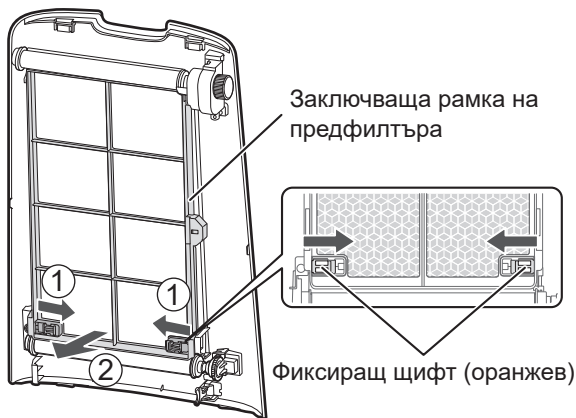

3. Извадете вала.

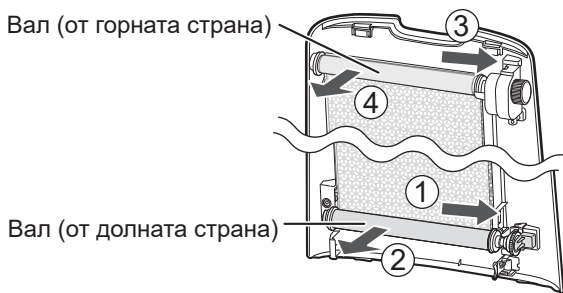

4. Свалете капачката и издърпайте предфилтъра от вала.

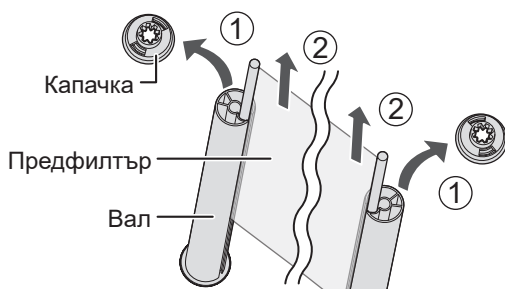

5. Накисване и почистване на предфилтъра.

1. Добавете малко количество почистващ препарат във вода и накснете за около 10 минути.
2. Изплакнете с чиста вода.
3. Изсушете добре.



ЗАБЕЛЕЖКА

- При почистване не прилагайте сила. Не използвайте перална машина. В противен случай могат да възникнат повреди.
- Не използвайте сушилна машина. Това може да доведе до свиване.

6. Поставете вала на предфилтъра в жлеба.

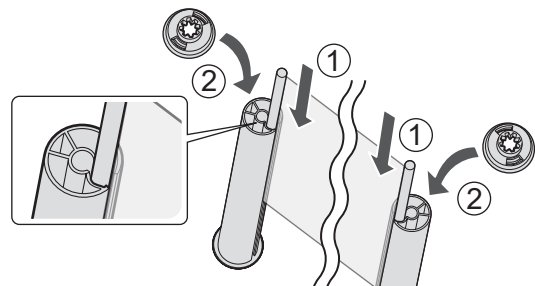

7. Прикрепете вала (горен) към задния панел.

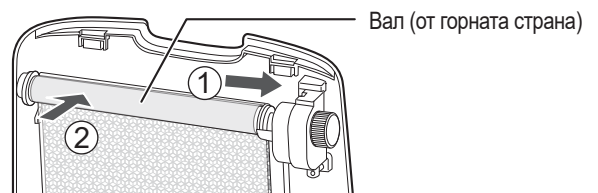

8. Навийте предфилтъра.

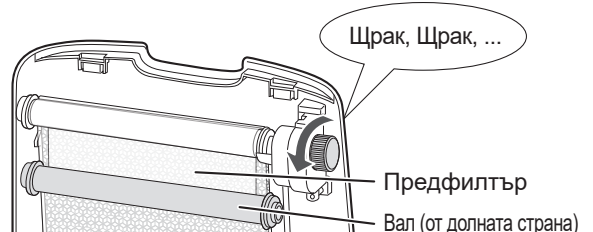

9. Издърпайте вала (долен) и го прикрепете към задния панел.

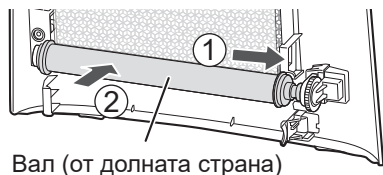

Вал (от долната страна)

10. Поставете заключващата рамка на предфилтъра.

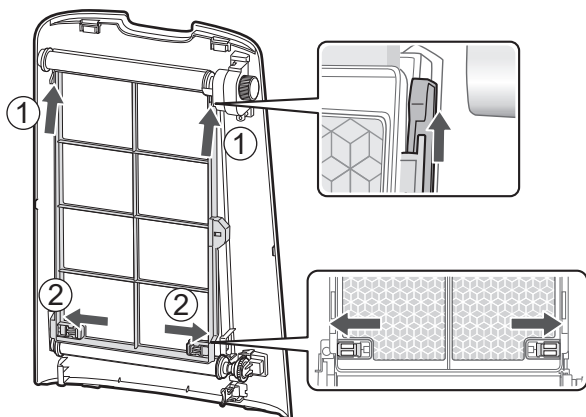

11. Поставете камерата за прах и задния панел.

МОДУЛ ЗА ГЕНЕРИРАНЕ НА PLASMACLUSTER ЙОНИ (електроди)

1. Свалете капака и издърпайте дръжката на модула.

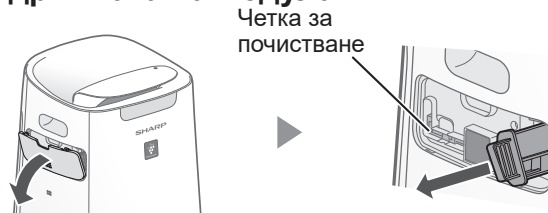

2. Почистете прахта от електродите.

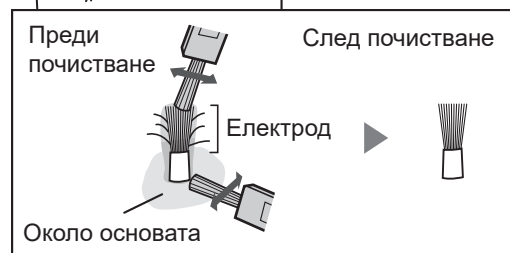
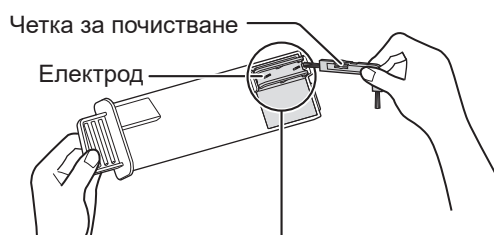

3. Вмъкнете дръжката в продукта и поставете капака обратно на мястото му.



ЗАБЕЛЕЖКА

- При почистване не използвайте нищо друго, освен предназначената за целта четка. В противен случай уредът може да бъде повреден.
- Възможно е в процеса на почистване да се стигне до прегъване и прекъсване на електрод, но това няма да повлияе върху ефективността на работа.
- Не докосвайте електрода. Това може да Ви причини болка или сърбеж.
- Не изпълнявайте модификации в електродите. Това може да доведе до повреда.
- Не докосвайте свързващите клеми. Това може да ги повреди.

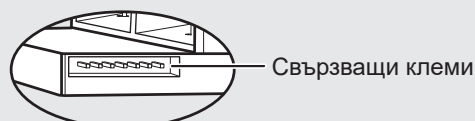



ФИЛТРИ

ПРОДЪЛЖИТЕЛНОСТ НА ЖИВОТА НА ФИЛТРИТЕ

Продължителността на живота на филтъра се различава в зависимост от работната среда, условията на ползване и разположението на продукта.

Прогнозният жизнен цикъл и периодът за замяна на HEPA филтъра и обезмирисяващия филтър се изчисляват въз основа на пречистване на въздуха в помещението, където се изпушват средно 5 цигари на ден, като се има предвид, че силата на улавяне на прах и на обезмирисяване е намалена наполовина, в сравнение с тази на нов филтър.

При употреба в значително по-тежки условия от нормалното битово ползване, препоръчваме по-честа подмяна филтъра.

- HEPA филтър: Около 10 години след начало на работа
- Обезмирисяващ филтър: Около 10 години след начало на работа
- Овлажняващ филтър: Около 10 години след начало на работа

Модел на филтъра за подмяна

При покупка на нов филтър за замяна, се консултирайте с Вашия търговски представител.

Филтър за замяна	UA-KIL80E	UA-KIL60E
HEPA филтър (1 брой)	UZ-KIL8HF	UZ-HD6HF
Обезмирисяващ филтър (1 брой)	UZ-HG6DF	
Овлажняващ филтър (1 брой)	UZ-KIL8MF	

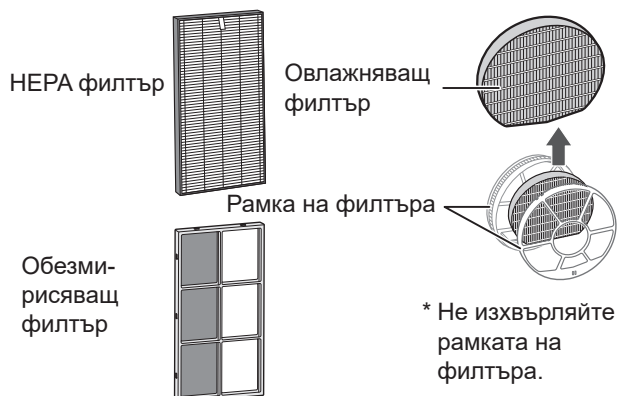

Изхвърляне на филтрите

Моля, изхвърляйте употребяваните филтри съгласно местните закони и разпоредби.

Материали в HEPA филтъра:

- Полипропилен
- Полиетилен

Материали в обезмирисяващия филтър:

- Хартия
- ABS смола

Материали в овлажняващия филтър:

- Полиестер
- Вискозна коприна

МОДУЛ ЗА ГЕНЕРИРАНЕ НА PLASMACLUSTER ЙОНИ

СВЕТЛИНЕН ИНДИКАТОР ЗА ПОДМЯНА НА МОДУЛА ЗА ГЕНЕРИРАНЕ НА PLASMACLUSTER ЙОНИ

След изминаването на 17 500 работни часа, светлинният индикатор за подмяна на модула ще започне да премигва, показвайки че модулетът за генериране на Plasmacluster йони се нуждае от подмяна.

Работни часове	
17 500 часа UNIT Бавно премигване	Заменете модула за генериране на Plasmacluster йони.
19 000 часа UNIT Интензивно премигване	Модулетът не може да генерира Plasmacluster йони.

* Времето за подмяна не е свързано с режимите на работа.

Покупка на нов модул за генериране на Plasmacluster йони

При покупка на нов модул за подмяна, се консултирайте с Вашия търговски представител.

UZ-C90M

Свалете щипката от държача (1) и извадете модула (2).

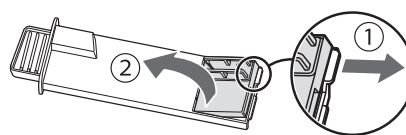

Поставете новия модул.

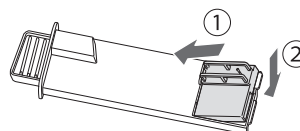

Извеждане на модула за генериране на Plasmacluster йони от експлоатация

Моля, изхвърляйте употребения модул съгласно местните закони и разпоредби.

материали:

- Полибутилентерефталат
- Електронни компоненти

ОТСТРАНЯВАНЕ НА НЕИЗПРАВНОСТИ

Преди да потърсите специализирана помощ, моля прегледайте представения по-долу списък, тъй като е възможно проблемът да не касае неизправност на продукта.

Миризмата и димът не изчезват.

- Проверете филтрите. Почистете ги или ги заменете, ако са силно замърсени.

Освободеният от продукта въздух съдържа миризма.

- Проверете дали филтрите не са силно замърсени.
- Почистете или подменете филтрите.
- Използвайте единствено прясна чешмяна вода. Вода от други източници би могла да стимулира развитието на плесени, гъби или бактерии.

Продуктът не функционира, когато във въздуха има цигарен дим.

- Уверете се, че продуктът е поставен на място, на което сензорите могат да доловят цигарения дим.
- Проверете дали отворите на праховия сензор с висока чувствителност са замърсени или запушени. Ако това е така, почистете сензорния филтър или задния панел.

От нов продукт и / или филтър се излъчва миризма.

- Възможна е появата на лека миризма непосредствено след сваляне на полиетиленовата опаковка. Тя не е от съществено значение за ефективността на филтъра и не представлява заплаха за човешкото здраве.

Продуктът издава звуци, наподобяващи почукване или потракване.

- Звуци, наподобяващи почукване или потракване могат да бъдат чути от уреда при генерирането на йони.

Индикаторът за чистота свети в син цвят дори когато въздухът не е чист.

- Възможно е въздухът да е бил замърсен при включването на продукта. Изключете го, изчакайте една минута и го включете отново.

Индикаторът за чистота е червен дори когато въздухът е чист.

- Отворите на праховия сензор с висока чувствителност са замърсени или запушени с прах и това възпрепятства неговото действие. Внимателно почистете сензорния филтър или задния панел.

Индикаторът за чистота променя цвета си често.

- Индикаторът за чистота автоматично променя цвета си, когато праховият сензор с висока чувствителност и сензорът за миризма отчетат замърсяване. Ако това Ви безпокои, можете да промените чувствителността на сензорите. (вж. стр. 12, 13)

Светлинният индикатор за профилактика на филтрите се активира.

- След всяка подмяна или профилактика на овлажняващия филтър включвайте щепсела към електрическата мрежа и докосвайте бутон Нулиране на филтрите. (вж. стр. 14)

Предният дисплей е изключен.

- При автоматичен режим на функцията за управление на светлините, същите автоматично се изключват, ако помещението е тъмно или режим Сън е активиран. Освен това, когато е зададен режим Изключване, светлините остават винаги изключени. Ако желаете да не бъдат изключени, задайте настройка "Затъмнено". (вж. стр. 12, 13)

Показанията на предния дисплей не съвпадат с прогнозата за времето или друг хигрометър или термометър в помещението.

- Външната, вътрешната и домашната среда (трафик в непосредствена близост, брой етажи в дома Ви и др.) могат да доведат до различно отчитане, спрямо местните данни.
- Има различие в нивата в различните части на помещението.

Индикаторът за овлажняване върху предния дисплей не светва, когато в резервоара няма вода.

- Влажността в помещението е достигнала подходяща степен. Уредът е преустановил овлажняването.
- Проверете дали поплавъкът не е замърсен. Почистете овлажняващата тава. Уверете се, че продуктът е разположен върху равна повърхност.

Нивото на водата в резервоара не намалява или намалява много бавно.

- Проверете дали овлажняващата тава и резервоарът са монтирани правилно. Проверете овлажняващия филтър.
- Ако филтърът е силно замърсен, го почистете или заменете.

Работата на уреда е прекратена. От изходния въздушен отвор не се генерира струя. (отнася се само за модел UA-KIL80E)







- По време на изпълнението на автоматично почистване на предфилтъра текущата операция се преустановява. Функцията за автоматично почистване на предфилтъра е с времетраене припл. 8 минути, като през това време съответният индикатор премигва.

Функцията за автоматично почистване на предфилтъра не се изпълнява.

(отнася се само за модел UA-KIL80E)

- Зададеният интервал за изпълнение на функцията 720 часа ли е? Можете да зададете интервала на 48 или 720 часа. (вж. стр. 12, 13)
- В помещението тъмно ли е? Автоматичното почистване на предфилтъра няма да бъде стартирано ако в помещението е тъмно.
- Въздухът в помещението замърсен ли е? Функцията за автоматично почистване на предфилтъра няма да бъде стартирана, докато индикаторът за чистота премигва.
- Докоснати ли са някои от бутоните? Ако някой от бутоните е докоснат, автоматичното почистване на предфилтъра няма да бъде стартирано преди да изминат 10 минути.

ИНДИКАЦИЯ НА ГРЕШКИТЕ

	<ul style="list-style-type: none">• Концентрацията на Plasmacluster йони намалява. ⇒ Изпълнете профилактика на модула за генериране на Plasmacluster йони (електроди).
 (отнася се само за модел UA-KIL80E)	<ul style="list-style-type: none">• Проверете дали задният панел е поставен правилно.
	<ul style="list-style-type: none">• Уверете се, че овлажняващият филтър, тавата и валика са поставени правилно, след което включете захранването отново.
 (отнася се само за модел UA-KIL80E)	<ul style="list-style-type: none">• Проверете дали предфилтърът е поставен правилно.• Проверете дали камерата за прах е поставена правилно.• Проверете дали четката в камерата за прах е поставена правилно.
	<ul style="list-style-type: none">• Проверете дали модулет за генериране на Plasmacluster йони е поставен правилно. ⇒ Издърпайте модула навън, след което го вмъкнете обратно докрай и повторете операцията.
	<ul style="list-style-type: none">• Изключете продукта от електрическата мрежа, изчакайте една минута, след което го включете повторно.

СПЕЦИФИКАЦИИ

Модел		UA-KIL80E			UA-KIL60E		
Захранване		220 - 240 V ~ 50 - 60 Hz					
Настройване на скоростта на вентилатора		MAX (Максимална мощност)	MED (Средна мощност)	LOW (Ниска мощност)	MAX (Максимална мощност)	MED (Средна мощност)	LOW (Ниска мощност)
ПРЕЧИСТВА-НЕ НА ВЪЗ-ДУХА	Скорост на вентилатора (м ³ /час)	498	258	90	408	222	90
	Номинална мощност (W)	103	29	6,4	61	19	5,5
	Ниво на шум (dBA) *1	55	44	21	51	41	20
ПРЕЧИСТВА-НЕ НА ВЪЗ-ДУХА & ОВЛАЖНЯВА-НЕ	Скорост на вентилатора (м ³ /час)	378	258	96	360	240	90
	Номинална мощност (W)	49	31	7,5	42	23	6,5
	Ниво на шум (dBA) *1	48	44	23	48	42	21
	Овлажняване (мл/час) *2	700	540	230	660	500	230
Консумация на енергия в режим на готовност (W)		1,2			1,0		
Препоръчителен размер на помещението (м ²) *3		~ 62			~ 50		
Препоръчителен размер на помещението за Plasmacluster йони с висока плътност (м ²) *4		~ 35			~ 26		
Капацитет на резервоара за вода (л.)		Прибл. 3,6					
Сензори		Сензор за прах с висока чувствителност, миризма, осветеност, температура и влажност					
Вид филтър		HEPA *5, обезмирисяващ, овлажняващ					
Дължина на кабела (м)		2,0					
Размери (мм)		400 (Ш) × 359 (Д) × 693 (В)			400 (Ш) × 339 (Д) × 686 (В)		
Тегло (кг)		Прибл. 11,8			Прибл. 10,8		

- *1 • Нивото на шум се измерва въз основа на стандарт JEM1467 на Японската асоциация на производителите на електронна техника.
- *2 • Степента на овлажняване се променя в съответствие с вътрешната и външна температури, както и влажността на въздуха.
Степента на овлажняване се повишава при увеличение на температурата или намаление на влажността.
Степента на овлажняване се понижава при намаление на температурата или увеличение на влажността.
• Условия при измерване: 20 °C, 30 % влажност (в съответствие със стандарт JEM1426).
- *3 • Препоръчителният размер на помещението е подходящ за работа на уреда при максимална скорост на вентилатора.
• Препоръчителният размер на помещението се отнася за пространство, в което определено количество прахови частици могат да бъдат отстранени в рамките на 30 минути (в съответствие със стандарт JEM1467).
- *4 • Размер на помещението, в центъра на което могат да бъдат измерени приблизително 25000 йони на кубичен сантиметър, при разположение на продукта в близост до стена, на приблизителна височина 1,2 м от пода и при работа на средна мощност.
- *5 • Филтърът премахва над 99,97% от праховите частици с големина над 0,3 микрона (според стандарт JEM1467).

Енергия в режим на готовност

Когато продуктът е включен в електрическата мрежа и се намира в режим на готовност, има минимална консумация на енергия с цел поддържане работата на електрическите вериги. За да спестите енергия, изключвайте продукта от контакта, когато не го използвате.

УКРАЇНСЬКА

Дякуємо за придбання очищувача повітря SHARP.

Перш ніж користуватися виробом, уважно прочитайте інструкцію.

Цю інструкцію слід зберігати в надійному місці, де нею буде зручно користуватися.

ЗМІСТ

ВАЖЛИВІ ВКАЗІВКИ З ТЕХНІКИ БЕЗПЕКИ.....	Ця сторінка
ПРИНЦИП ДІЇ.....	4
НАЗВИ ДЕТАЛЕЙ.....	6
ПЕРЕД ПОЧАТКОМ ЕКСПЛУАТАЦІЇ.....	9
ЕКСПЛУАТАЦІЯ.....	10
ДОГЛЯД І ТЕХНІЧНЕ ОБСЛУГОВУВАННЯ.....	14
ЗАМІНА.....	20
ПОШУК І УСУНЕННЯ НЕСПРАВНОСТЕЙ.....	21
ТЕХНІЧНІ ХАРАКТЕРИСТИКИ.....	23

ВАЖЛИВІ ВКАЗІВКИ З ТЕХНІКИ БЕЗПЕКИ

Під час користування електроприладами обов'язково слід дотримуватись основних застережних заходів зокрема:

УВАГА!

З метою зменшення ризику ураження електричним струмом, пожежі чи травмування обов'язково дотримуйтесь таких правил:

ДІЯ

- Перш ніж починати користування виробом, повністю прочитайте інструкцію.
- Користуйтеся тільки електророзеткою з напругою 220 – 240 вольт.
- Не користуйтеся виробом, якщо пошкоджено його шнур чи вилку живлення, або якщо розетка не забезпечує надійного з'єднання.
- Періодично очищуйте вилку від пилу.
- Виймаючи вилку з розетки, завжди три-

майте в руці вилку, а не тягніть шнур. Інакше може статися коротке замикання, яке призведе до ураження електричним струмом чи пожежі.

- будьте обережні, щоб не пошкодити шнур живлення. Переміщуючи виріб, не пошкодьте коліщатами шнур живлення. Інакше може статися ураження електричним струмом, надмірне нагрівання шнура чи пожежа.
- Не виймайте вилку мокрими руками.
- Перш ніж знімати водяний бачок, виконувати роботи з технічного обслуговування, знімати чи встановлювати фільтр, а також коли апарат не використовується протягом тривалого часу, виймайте вилку з електророзетки. Інакше може статися коротке замикання, яке призведе до ураження електричним струмом чи пожежі.
- Щоб уникнути небезпеки, заміну шнура живлення в разі пошкодження має здійс-

нити виробник, його агент із обслуговування, авторизований сервісний центр Sharp або особа аналогічної кваліфікації.

Якщо виникнуть якісь несправності, необхідність у налаштуванні чи ремонті, звертайтеся у найближчий сервісний центр.

- Не ремонтуйте виріб і не розбирайте головний блок самотужки.
- Не вставляйте пальці чи сторонні предмети у повітрязабірний чи випускний отвір.
- Оберегайте виріб від води. Інакше може статися коротке замикання чи ураження електричним струмом.
- Щоб перенести чи пересунути виріб, спочатку вийміть водяний бачок і лоток для зволоження, а потім візьміть виріб за ручки, розташовані на бічних стінках.
- Не пийте воду, яка міститься в водяному бачку чи лотку для зволоження.
- Щодня замінійте воду в водяному бачку свіжою водою з-під крану, а також регулярно очищуйте водяний бачок або лоток для зволоження. Коли виріб не використовується, заливайте воду з водяного бачка і лотка для зволоження. Якщо вода залишиться в бачку або в лотку для зволоження, це може призвести до росту плісняви, бактерій та появи неприємних запахів. Зрідка такі бактерії можуть становити небезпеку для здоров'я.
- Діти віком від 8 років, особи з погіршеними фізичними, чуттєвими чи розумовими здібностями, або люди, яким бракує знань або досвіду, можуть користуватись виробом за умови, якщо хтось наглядає за ними, пояснює небезпеки, пов'язані з використанням виробу, та навчає користуватись ним у безпечний спосіб. Не дозволяйте дітям гратися з виробом. Дітям заборонено без нагляду здійснювати чищення та поточне обслуговування.

ВСТАНОВЛЕННЯ

- Не користуйтеся цим виробом біля газових приладів чи вогнищ. Якщо виріб використовується у приміщенні, де розміщено газові прилади, періодично провітрюйте це приміщення, інакше можливе отруєння чадним газом.
- Не користуйтеся виробом у приміщеннях, де використовуються аерозольні засоби для знищення комах.

Не користуйтеся виробом у приміщеннях, де на предметах осідає жирний наліт, у повітрі наявний дим чи хімічні аерозолі.

- Тримайте виріб подалі від води. Не користуйтеся виробом у приміщеннях із дуже високою вологістю, наприклад у ванній.

ТЕХНІЧНЕ ОБСЛУГОВУВАННЯ

- Будьте обережні, очищаючи виріб. Сильні корозійно-активні засоби для чищення можуть пошкодити зовнішні поверхні.

ЗАСТЕРЕЖЕННЯ

ДІЯ

- Не перекривайте повітрязабірний чи випускний отвір.
- Під час використання виріб завжди має бути в вертикальному положенні.
- Не пересувайте виріб під час експлуатації.
- Не пересувайте й не змінюйте напрямок виробу, коли коліщатка заблоковано гальмом.
- Якщо потрібно перемістити виріб через ділянку з незначними нерівностями підлоги чи товстим ворсовим килимом, його слід переносити.
- Переміщуючи виріб на коліщатках, повільно пересувайте його в горизонтальному напрямку.
- Перш ніж пересувати виріб, вимкніть його й вийміть водяний бачок; будьте обережні, щоб не защемити пальці в завісах.
- Не користуйтеся виробом, якщо в нього не встановлено належним чином фільтри, водяний бачок і лоток для зволоження.
- Наливаючи воду в водяний бачок, стежте за тим, щоб із нього не витікала вода.
- Обов'язково усуньте виливи води на зовнішній поверхні водяного бачка.
- Не використовуйте гарячу воду (40 °C), хімічні засоби, ароматичні речовини, брудну воду чи інші речовини, які можуть пошкодити апарат. Це може призвести до деформації чи виходу з ладу виробу.
- Використовуйте тільки свіжу воду з-під крану. Використання води з інших джерел пов'язане з небезпекою появи та росту плісняви, грибків чи бактерій.
- Не трусіть водяний бачок, тримаючи його

за ручку для носіння.

ВСТАНОВЛЕННЯ

- Не ставте виріб на чи поруч із гарячими предметами, наприклад плитами чи обігрівачами, а також у місцях, де на нього може потрапляти пара.

ТЕХНІЧНЕ ОБСЛУГОВУВАННЯ

- Очищуйте зовнішню поверхню тільки м'якою тканиною.
Не користуйтеся леткими рідинами чи мийними засобами.
Бензол, розчинник для фарб або порошок для полірування можуть пошкодити поверхню виробу. Крім того, в результаті можуть зіпсуватися давачі.
- Під час технічного обслуговування не тріть фільтр попереднього очищення.
- Не мийте й не використовуйте повторно фільтр HEPA і зволожувальний фільтр. Це не поліпшує коефіцієнт фільтрування, але може спричинити ураження електричним струмом чи несправність.
- Періодичність видалення накипу залежить від твердості й забрудненості використовуваної води: чим твердіша вода, тим частіше доводитиметься видаляти накип.
- Не користуйтеся для технічного обслуговування лотка для зволоження та кришки мийними засобами, не вказаними в Керівництві. Їхня дія може спричинити деформацію, втрату блиску й утворення тріщин (внаслідок чого може відбуватися витікання води).
- Під час виймання або чищення лотка для зволоження не допускайте проливання води.
- Не знімайте поплавець і ролик. Якщо він від'єднається, див. інформацію на сторінці 15.
- Якщо нема потреби в заміні зволожувального фільтра, не виймайте його з рами.

ПРИМІТКА

Щоб робити, якщо виріб створює телевізійні чи радіоперешкоди

Якщо очищувач повітря створює перешкоди прийманню радіо- чи телепередач, спробуйте усунути їх, застосувавши один чи декілька з наступних заходів:

- змінивши орієнтацію чи місце розташування приймальної антени;
- збільшивши відстань між виробом і радіоприймачем чи телевізором;
- увімкнувши виріб і радіоприймач чи телевізор в електророзетки, які відносяться до різних електричних кіл;
- звернувшись по допомогу до дилера чи досвідченого радіо- чи телемайстра.

ВСТАНОВЛЕННЯ

- Не ставте виріб у місцях, де давачі можуть зазнавати впливу вітру.
Інакше виріб може функціонувати неправильно.
- Не використовуйте виріб у місцях, де до нього можуть торкатись меблі, тканина чи інші предмети, перекриваючи повітрязабірні й випускні отвори.
- Не використовуйте виріб у місцях, де на ньому може конденсуватись волога чи відбуваються значні перепади температури. Використовувати виріб слід за температури повітря від 0 до 35 °С.
- Ставте виріб на стійку горизонтальну поверхню у місці, де забезпечено достатню циркуляцію повітря. Сильний вітер чи пил, що проникає крізь вікна, може погіршувати характеристики й ефективність роботи апарата.
Якщо виріб стоятиме на товстому килимку, він може трохи вібрувати. Щоб із водяного бачка й лотка для зволоження не витікала вода, ставте виріб на горизонтальну поверхню.
- Не ставте виріб у місцях, де утворюється бруд чи жирний дим. Інакше зовнішня поверхня виробу може покриватися тріщинами, а давачі можуть функціонувати неправильно.
- Виріб добре очищуватиме повітря від пилу, навіть якщо стоятиме у 3 см від стіни, але це може спричинити забруднення стін і підлоги. Виріб слід ставити на відстані від стіни. З часом стіна, розташована безпосередньо за випускним отвором, може ставати брудною. Коли виріб працює на тому самому місці протягом тривалого часу, слід періодично очищати стіни, біля яких він розташований.

ТЕХНІЧНЕ ОБСЛУГОВУВАННЯ

- Щоб правильно здійснювати догляд і догляд за фільтром, дотримуйтеся вказівок у цьому керівництві.



Увага: Ваш прилад марковано такою позначкою. Це означає, що відходи електричного та електронного обладнання не можна змішувати зі звичайним побутовим сміттям. Існує окрема система прийому й утилізації цих виробів.

A. Інформація щодо утилізації для користувачів (приватних домогосподарств)

1. У Європейському Союзі

Якщо виникне потреба позбутися цього обладнання, не викидайте його у звичайний смітник і не викидайте його у вогнище!

Вживане електричне й електронне обладнання завжди слід збирати й переробляти **ОКРЕМО** у відповідності з чинним законодавством.

Роздільне збирання дозволяє переробляти відходи екологічно безпечним способом, повторно використовувати матеріали та мінімізувати кінцевий обсяг сміття, яке підлягає утилізації. **НЕНАЛЕЖНА УТИЛІЗАЦІЯ** може завдавати шкоди здоров'ю людини та навколишньому середовищу через вміст певних речовин! Віднесіть **ВЖИВАНЕ ОБЛАДНАННЯ** до місцевого, зазвичай муніципального, пункту прийому, якщо такий існує.

Якщо виникнуть сумніви щодо способу утилізації, зверніться до місцевих органів влади чи дилера і дізнайтеся про правильний спосіб утилізації.

ТІЛЬКИ ДЛЯ КОРИСТУВАЧІВ У ЄВРОПЕЙСЬКОМУ СОЮЗІ ТА ДЕЯКИХ ІНШИХ КРАЇНАХ, НАПРИКЛАД НОРВЕГІЇ ТА ШВЕЙЦАРІЇ: Ваша участь у програмі окремого збирання є вимогою закону.

Про це нагадує наведений вище символ на електричному та електронному обладнанні (чи пакувальних матеріалах) .

Користувачі з **ПРИВАТНИХ ДОМОГОСПОДАРСТВ** зобов'язані здавати відпрацьоване обладнання в діючі пункти прийому. Повернення здійснюється безкоштовно.

Якщо обладнання використовувалось із **КОМЕРЦІЙНОЮ МЕТОЮ**, зверніться до дилера компанії SHARP, який повідомить вас про умови повернення. З вас може бути стягнуто кошти для відшкодування витрат, пов'язаних із поверненням. Вироби невеликого розміру (у невеликих кількостях) можна здати в місцеві приймальні пункти. Для Іспанії: Для повернення виробів, що вийшли з ладу, зверніться до відповідної установи зі збирання відходів чи до місцевих органів влади.

2. В інших країнах за межами ЄС

Якщо Ви бажаєте позбутися цього виробу, зверніться до місцевих органів влади й дізнайтеся про правильний спосіб утилізації.

Для Швейцарії: Електричне чи електронне обладнання, що вийшло з ладу, можна безкоштовно повернути продавцю, навіть якщо Ви не збираєтесь придбати новий виріб. Список інших приймальних пунктів наведено на домашній сторінці www.swico.ch чи www.sens.ch.

B. Інформація щодо утилізації для комерційних користувачів.

1. У Європейському Союзі

Якщо Ви хочете позбутися виробу, що використовувався з комерційною метою:

зверніться до дилера компанії SHARP, який повідомить вас про умови повернення виробу. З вас може бути стягнуто кошти для відшкодування витрат, пов'язаних із поверненням і переробкою.

Вироби невеликого розміру (у невеликих кількостях) можна здати в місцеві приймальні пункти.

Для Іспанії: Для повернення виробів, що вийшли з ладу, зверніться до відповідної установи зі збирання відходів чи до місцевих органів влади.

2. В інших країнах за межами ЄС

Якщо Ви бажаєте позбутися цього виробу, зверніться до місцевих органів влади й дізнайтеся про належні способи утилізації.

ПРИНЦИП ДІЇ

ФУНКЦІЇ

* На ілюстрації в цьому керівництві зображено модель UA-KIL80E.

Унікальне поєднання технологій очищення повітря

Іоногенератор Plasmacluster

Plasmacluster використовує для очищення повітря ті ж самі принципи, які закладено у природних механізмах самоочищення середовища, — внаслідок утворення збалансованої кількості позитивних і негативних іонів.

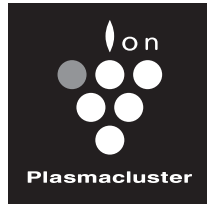

HIGH-DENSITY 25000 *

«Plasmacluster» і «Device of a cluster of grapes» є товарними знаками корпорації Sharp.

* Число у назві цієї технології означає приблизну кількість іонів, які утворюються посередині приміщення, площа якого дозволяє застосовувати цю технологію, в 1 см³ повітря на висоті 1,2 м над підлогою в режимі з середньою продуктивністю вентилятора, коли очищувач повітря, в якому працює вироб, встановлено біля стіни.

Потрійна система фільтрування + зволоження

Фільтр попереднього очищення

Фільтр попереднього очищення затримує частинки пилу завбільшки понад 240 мікрон.

Фільтр запахів

Фільтр запахів усуває найпоширеніші побутові запахи.

Фільтр HEPA

Фільтр HEPA вловлює 99,97% частинок завбільшки лише 0,3 мікрона.

Функція зволоження

Завдяки оптимальній вологості у приміщенні шкіра і гортань залишаються зволженими і здоровими.

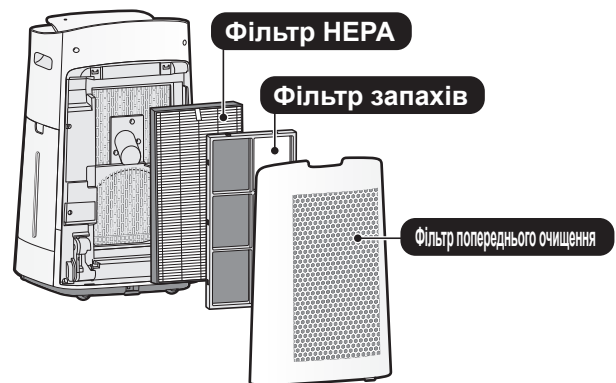

Унікальна система циркуляції повітря

Потужне всмоктування та унікальна система циркуляції повітря швидко й ефективно усуває пил та інші частинки.

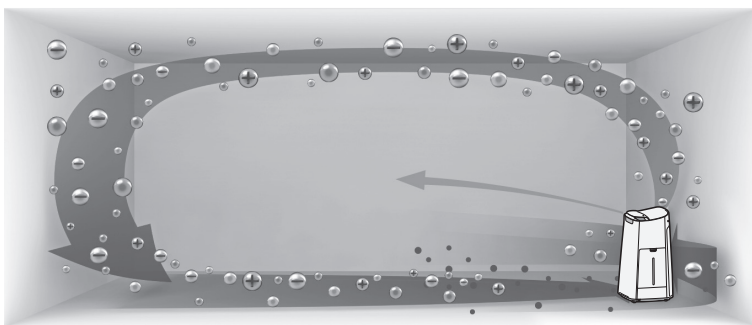

Оскільки найшвидший потік повітря виходить під кутом 20° пил залишається в нижній частині приміщення, що полегшує прибирання.

Іоногенератор Plasmacluster здатний усувати статичні заряди, запобігаючи осіданню пилу на стінах та інших поверхнях.

Автоматичне чищення фільтра попереднього очищення (тільки в моделі UA-KIL80E)

Усування пилу, що потрапив і перебуває у фільтрі попереднього очищення, у блоці автоматичного очищення, допомагає підтримувати ефективність очищення від пилу.



Викидати пил із пилозбірника слід приблизно щопівроку.

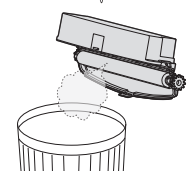

Прочитайте, перш ніж починати користуватися новим очищувачем повітря

Очищувач повітря втягує кімнатне повітря через повітрязабірник, пропускає його крізь фільтр попереднього очищення, фільтр запахів і фільтр HEPA, що розташовані усередині виробу, і випускає повітря через випускний отвір. Фільтр HEPA здатний видаляти з повітря, що проходить, до 99,97% частинок пилу завбільшки лише 0,3 мікрона, а також сприяє усунуванню запахів.

Фільтр запахів поступово очищує повітря, яке проходить крізь нього, від запахів.

Деякі запахові сполуки, поглинуті фільтром, із бігом часу розкладаються, що призводить до виникнення інших запахів. Залежно від умов застосування, а особливо за екстремальних умов (значно важчих, аніж звичайні побутові умови), ці запахи можуть ставати помітними значно швидше, ніж очікується. Якщо ці запахи не зникають, замініть фільтри.

Коли мінеральні речовини, розчинені у водопровідній воді, осідають на фільтрах, тверднуть і набувають білого кольору, вони поглинають запахові речовини, які у разі висихання зволожувального фільтра можуть поширювати неприємні запахи. (Ця особливість може проявлятися по-різному в залежності від якості води й інших природних чинників) Якщо це станеться, виконайте догляд за зволожувальним фільтром. (Сторінка 15)

ПРИМІТКА

- Очищувач повітря призначений для усунування завислого в повітрі пилу й запахів. Виріб не здатний усунути шкідливі гази (наприклад, чадний газ, який міститься у сигаретному димі). Якщо залишилося джерело запаху, він може не усунути запах повністю.

НАЗВИ ДЕТАЛЕЙ

*На ілюстрації в цьому керівництві зображено модель UA-KIL80E.

ПАНЕЛЬ КЕРУВАННЯ

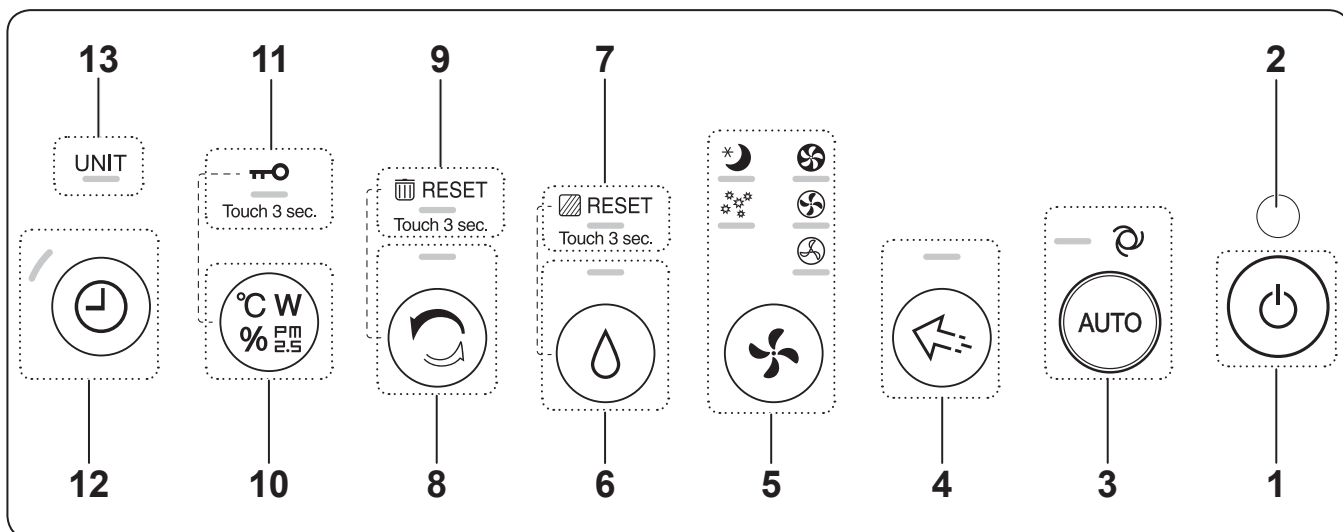

ПЕРЕДНІЙ ДИСПЛЕЙ

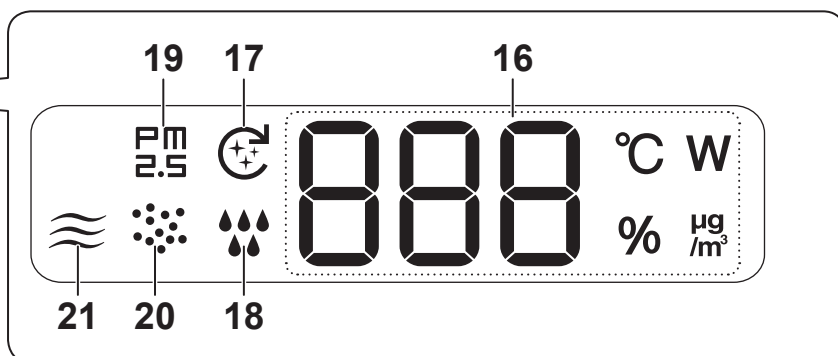
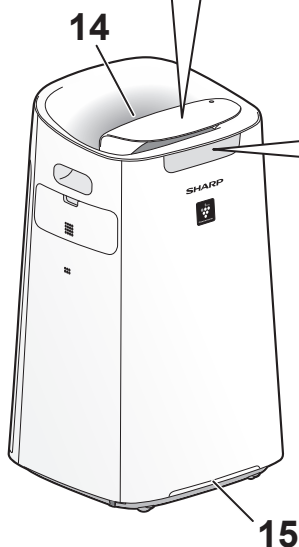

ДАВАЧ ОСВІТЛЕННЯ

Коли перемикач освітлення переведено в «автоматичний» режим, передній дисплей та індикатор чистоти автоматично вмикаються чи вимикаються, залежно від освітленості у приміщенні. (Сторінка 12, 13)

ПРИМІТКА Радіус дії давача освітлення

Не ставте виріб у таких місцях. Давач освітлення може працювати неправильно.



1	Кнопка вимикача живлення
2	Давач освітлення
3	Кнопка автоматичного режиму, індикатор (білий)
4	Кнопка режиму спрямованого потоку іонів Plasmacluster, індикатор (білий)
5	Кнопка режиму, індикатори (білі)
6	Кнопка (вимикач) зволожувача, індикатор (білий) (Доторкніться на 3 секунди) Кнопка скидання лічильника часу роботи фільтра
7	Індикатор догляду за фільтром (оранжевий)
8	Кнопка чистого іонного душу, індикатор (білий) (Доторкніться на 3 секунди) Кнопка скидання лічильника часу роботи пілозбірника (тільки в моделі UA-KIL80E)
9	Індикатор скидання лічильника часу роботи пілозбірника (оранжевий) (тільки в моделі UA-KIL80E)
10	Перемикач дисплея (Доторкніться на 3 секунди) Кнопка блокування від дітей
11	Індикатор блокування від дітей (білий)
12	Кнопка таймера ввімкнення/вимкнення, індикатор (білий)
13	Індикатор заміни блока (червоний)
14	Індикатор іонізатора Plasmacluster (синій)
15	<p>Індикатор чистоти</p> <ul style="list-style-type: none"> Сигналізує рівень чистоти у приміщенні шляхом зміни кольору і швидкості мерехтіння. Коли повітря чисте, індикатор чистоти не світиться. По мірі очищення повітря від брудного од чистого, він якийсь час блимає синім світлом, а потім вимикається. <p>Чисте Вимикається або синій (блимає)</p> <p>↑ ↓ Жовтий (блимає)</p> <p>Брудне Червоний (швидко блимає)</p>

	<p>Дисплей</p> <ul style="list-style-type: none"> Таймер Відображає встановлений чи залишковий час таймера ввімкнення/вимкнення. 3H Концентрація PM2.5* Відображається значення PM2.5 від 10 мкг/м³ до 499 мкг/м³. 9 мкг/м³ або менше Lo ↔ 34 ↔ Hi 500 мкг/м³ або більше Температура* Відображається температура від 0 °C до 50 °C. -1°C або менше Lo °C ↔ 25 °C ↔ Hi °C 51 °C або більше Вологість* Відображається вологість від 25 % до 75 %. 24 % або менше Lo % ↔ 55 % ↔ Hi % 76 % або більше Споживана потужність* Відображає споживану потужність за робочим струмом. 28 W <p>* Відображувані величини є приблизними.</p>
16	
17	Індикатор автоматичного чищення фільтра попереднього очищення (білий) (тільки в моделі UA-KIL80E)
18	Індикатор зволоження Білий Зволоження ввімкнено Вимк. Зволоження вимкнено Червоний (миготливий) Бракує води
19	Індикатор PM2.5 (білий) Сигналізує про те, що високочутливий давач запиленості виявив тонкодисперсний пил.
20	Індикатор пилу (білий) Сигналізує про те, що високочутливий давач запиленості виявив звичайний пил.
21	Індикатор запаху (білий) Сигналізує про те, що сенсор запахів виявив запах.

ГОЛОВНИЙ БЛОК

* На ілюстрації в цьому керівництві зображено модель UA-KIL80E.

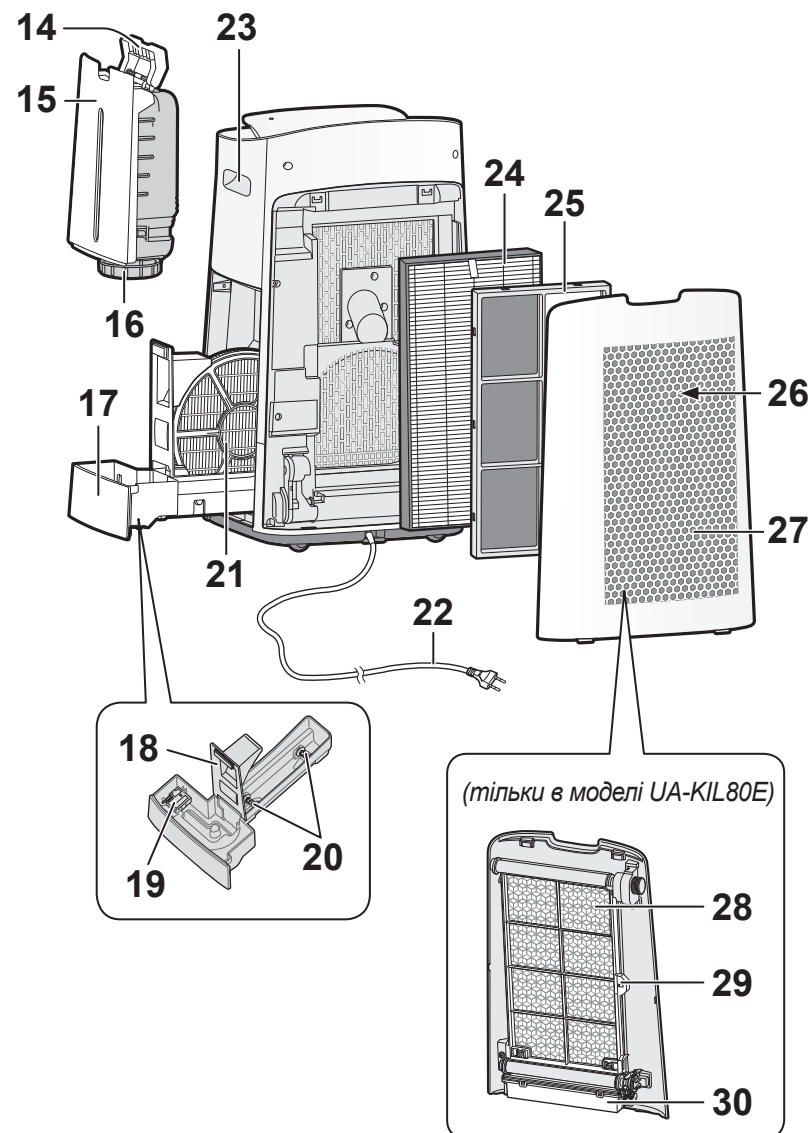
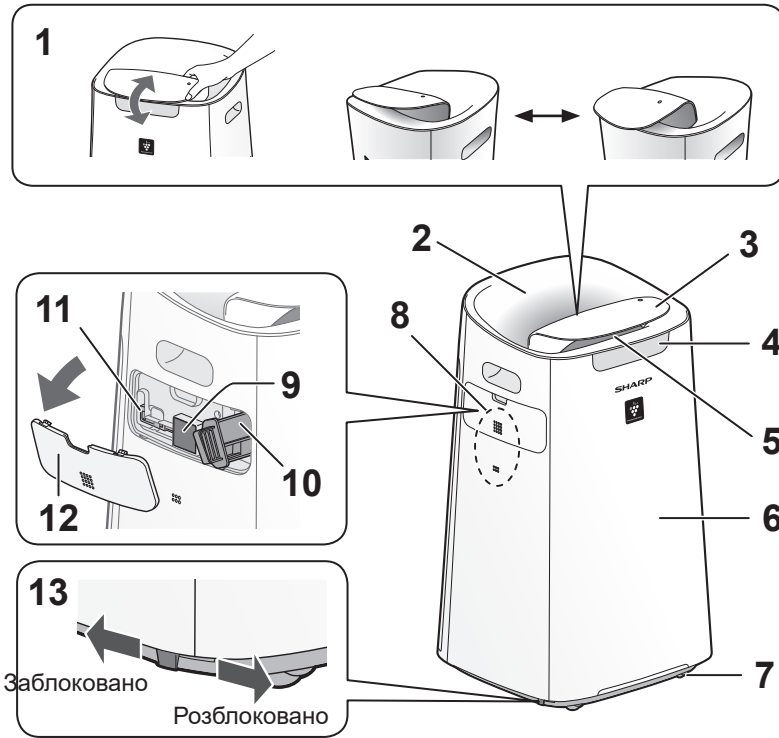

1	Дефлектор
2	Вихід повітря (ззаду)
3	Панель керування
4	Передній дисплей
5	Вихід повітря (спереду)
6	Головний блок
7	Коліщатко (4 шт.)
8	Давач (внутрішній) Температура / Вологість / Пил (високочутливий) / Запахи
9	Фільтр давача
10	Ручка блока* (іонізатор Plasmacluster)
11	Щітка для чищення блока*
12	Кришка блока*
13	Гальмо коліщаток (справа і зліва)
14	Ручка бака
15	Бак для води
16	Кришка бачка
17	Лоток для зволоження
18	Панель лотка
19	Поплавець
20	Ролик
21	Зволожувальний фільтр
22	Шнур живлення з вилкою
23	Ручка (2 шт.)
24	Фільтр HEPA
25	Фільтр запахів
26	Повітрязабірник
27	Задня панель з фільтром попереднього очищення (тільки в моделі UA-KIL60E) Задня панель (тільки в моделі UA-KIL80E)
28	Фільтр попереднього очищення (тільки в моделі UA-KIL80E)
29	Фіксатор фільтра попереднього очищення (тільки в моделі UA-KIL80E)
30	Пилозбірник (тільки в моделі UA-KIL80E)

* Слово «блок» вживається стосовно іонізатора Plasmacluster (так само як нижче).



ВСТАНОВЛЕННЯ ФІЛЬТРА

1. Зніміть задню панель.



2. Зніміть пластикові пакети з усіх фільтрів.

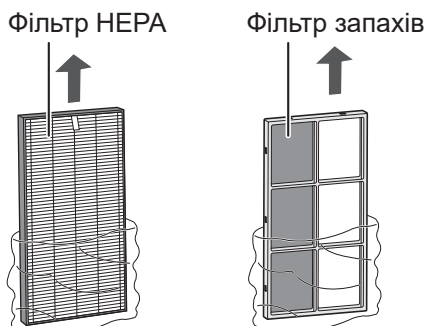

3. Вставляти фільтри слід у правильній послідовності, як показано.

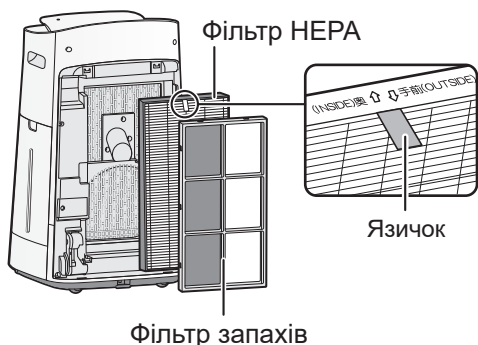

4. Встановіть задню панель.

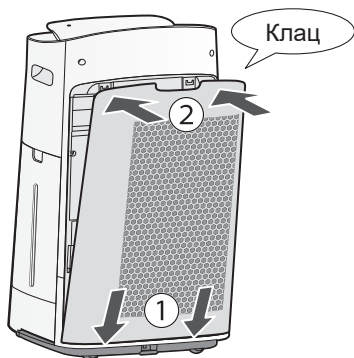

ПРИМІТКА

- Замінюючи фільтр, рекомендується записувати дату початку використання.

ЗАПРАВКА БАЧКА ВОДОЮ

1. Зніміть водяний бачок.



2. Заповніть бачок водою з-під крану.

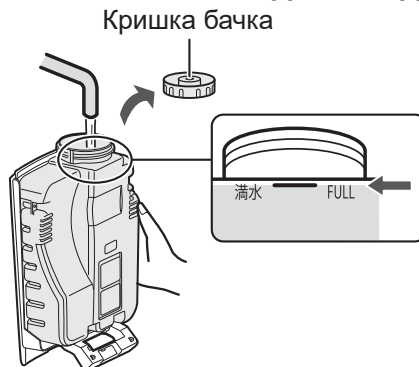

3. Щоб запобігти витіканню, міцно закручіть кришку бачка.

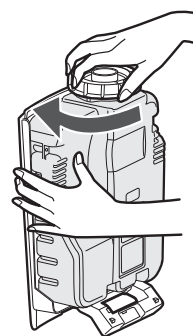

4. Встановіть водяний бачок.

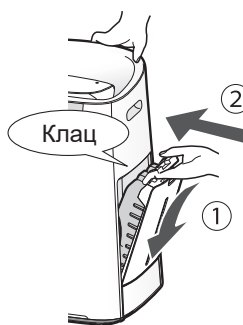

ЕКСПЛУАТАЦІЯ

ПУСК/СТОП

ПУСК

СТОП

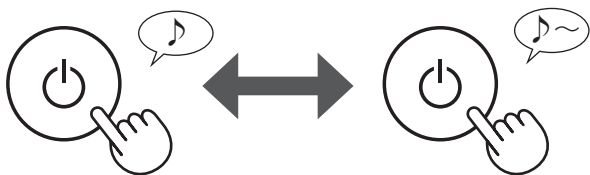

ПРИМІТКА

- Якщо не було переривання електропостачання, вибір відновлює роботу з режиму, в якому її було припинено.

АВТОМАТИЧНИЙ РЕЖИМ

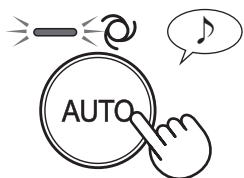

Швидкість обертання вентилятора автоматично регулюється відповідно до шести контрольованих параметрів (PM2.5 / звичайний пил / запах / температура / вологість / освітлення).

РЕЖИМ СПРЯМОВАНОГО ПОТОКУ ІОНІВ PLASMACLUSTER

Цей режим служить для усунення з одягу, м'яких меблів і штор стійких запахів, мікроорганізмів та інших речовин.

Випускає іони Plasmacluster з інтенсивним потоком тільки у передньому напрямку.

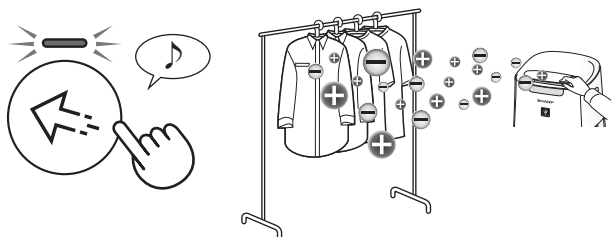

Відрегулюйте положення переднього дефлектора вручну.

ПРИМІТКА

- Вимкнути іонізатор Plasmacluster неможливо.

ВИБЕРІТЬ ІНТЕНСИВНІСТЬ ПО-ВІТРЯНОГО ПОТОКУ ТА РЕЖИМ

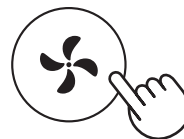

ПИЛОК:

Чутливість високочутливого датчика запиленості автоматично збільшується, що дозволяє апарату швидко виявляти забруднення пилом чи пилком і ефективно очищувати повітря.

СОН:

Виріб працюватиме тихо, автоматично змінюючи швидкість обертання вентилятора в залежності від забрудненості повітря.

Коли перемикач освітлення переведено в автоматичний режим, передній дисплей та індикатор чистоти автоматично вимикаються. (Сторінка 12, 13)

НАЛАШТУВАННЯ ЗВОЛОЖЕННЯ

УВІМК.

Вимкнено

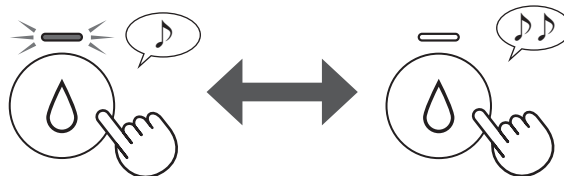

ПРИМІТКА

- Працюючи у режимах, які показано в розташованій нижче таблиці, з увімкненим зволоженням, виріб автоматично регулює зволоження повітря відповідно до значень температури й вологості. (Не стосується режимів з максимальним, середнім і слабким потоком повітря.)

Температура	Вологість	
	УСІ РЕЖИМИ (окрім режимів з максимальним, середнім і низьким потоком повітря, а також режиму сну)	РЕЖИМ СНУ
до 18 °C	65 %	65 %
від 18 °C до 24 °C	60 %	65 %
від 24 °C до 28 °C	55 %	60 %
28 °C і вище	45 %	50 %

РЕЖИМ ЧИСТОГО ІОННОГО ДУШУ

Протягом 10 хвилин виріб видає іони Plasmacluster з сильним потоком повітря та збирає пил, водночас усуваючи статичну електрику. Після цього автоматично встановлюється підвищена чутливість датчика забрудненості, виріб швидко виявляє забруднення та інтенсивно очищує повітря протягом 50 хвилин.



ПРИМІТКА

- Після роботи в цьому режимі протягом 60 хвилин виріб повертається до попереднього режиму роботи. Під час роботи у цьому режимі можна перейти в інший режим.
- Вимкнути іонізатор Plasmacluster неможливо.

ФУНКЦІЯ БЛОКУВАННЯ ВІД ДІТЕЙ

Роботу з панеллю керування буде заблоковано (коли виріб увімкнено чи вимкнено).

УВІМК.

СКАСУВАТИ

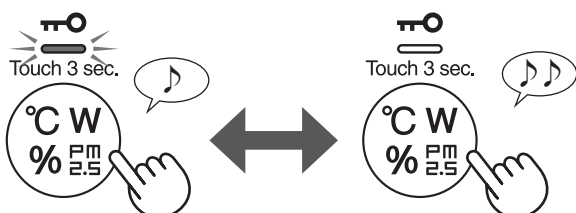

Доторкнутися на 3 секунди

Доторкнутися на 3 секунди

Перемикання дисплея

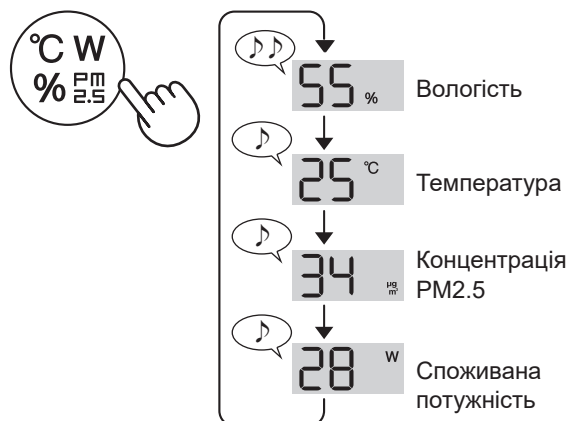

ТАЙМЕР УВІМКНЕННЯ/ВИМКНЕННЯ

ТАЙМЕР УВІМКНЕННЯ:

Виберіть потрібну тривалість. Коли настане призначений час, виріб автоматично увімкнеться.

ТАЙМЕР ВИМКНЕННЯ:

Виберіть потрібну тривалість. Виріб автоматично припинить роботу, коли закінчиться встановлений час.

(ТАЙМЕР УВІМКНЕННЯ : коли виріб вимкнено)

(ТАЙМЕР ВИМКНЕННЯ : коли апарат увімкнено)

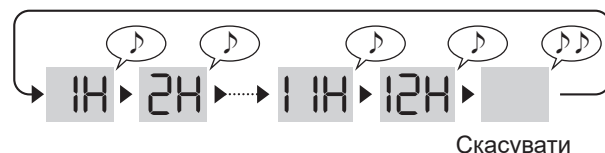
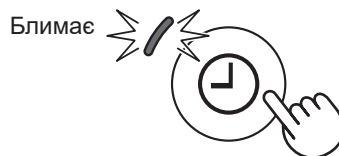

ПРИМІТКА

ТАЙМЕР УВІМКНЕННЯ:

- Якщо протягом 8 секунд не відбудеться жодних дій, налаштування буде завершено, про що свідчитиме звуковий сигнал. Індикатор таймера світитиметься, а на дисплеї відобразиться кількість годин, що залишилася до початку роботи.
- Таймер можна скинути, знову доторкнувшись до кнопки таймера увімкнення/вимкнення.

ТАЙМЕР ВИМКНЕННЯ:

- Якщо протягом 8 секунд не відбудеться жодних дій, налаштування буде завершено, про що свідчитиме звуковий сигнал. Дисплей повернеться до попереднього стану.
- Якщо після цього налаштування доторкнутись до кнопки таймера увімкнення/вимкнення один раз, на дисплеї відобразиться час, що залишився до кінця роботи; якщо доторкнутись до неї двічі, таймер можна скинути.

АВТОМАТИЧНЕ ЧИЩЕННЯ ФІЛЬТРА ПОПЕРЕДЬОГО ОЧИЩЕННЯ (тільки в моделі UA-KIL80E)

Автоматичне чищення фільтра попереднього очищення триває приблизно 8 хвилин. Воно виконується автоматично, коли виріб відпрацює певний час після закінчення попереднього циклу чищення. Під час автоматичного чищення фільтра попереднього очищення робота в поточному режимі припиняється. Інтервал автоматичного чищення фільтра попереднього очищення може становити 48 годин або 720 годин. За замовчуванням, він дорівнює 48 годин. (Сторінка 12, 13)



Під час автоматичного чищення фільтра попереднього очищення блимає відповідний індикатор.



ПРИМІТКА

- Залежно від обставин, початок автоматичного чищення може бути відкладено (наприклад, коли датчик освітлення виявляє, що у приміщенні темно).
- Якщо автоматичне чищення потрібно припинити, доторкніться до кнопки «ON/OFF» (Увімк./Вимк.).
- Якщо автоматичне чищення потрібно розпочати вручну, доторкніться одночасно до кнопки автоматичного режиму та кнопки режиму на 3 секунди.



ЯК ЗМІНЮВАТИ РІЗНІ НАЛАШТУВАННЯ

Функції, які наведено в таблиці «Тип налаштування» на сторінці 13, можна змінити

1. (коли виріб вимкнено).



Доторкнутися на 3 секунди

2. Виберіть «Номер функції».

Уперед



Назад

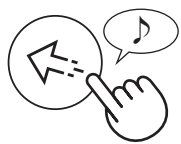

або



(F8: тільки в моделі UA-KIL80E.)

Встановити



3. Виберіть «Номер налаштування».

Уперед



Назад



або



Встановити



4. Натисніть кнопку живлення, щоб вийти з режиму налаштування.



Вимкнути

Функція	Налаштування
<p>F1</p> <p>Вимикач світла Яскравість переднього дисплея та індикатора чистоти можна змінити.</p>	<p>01 Вимкнути Коли встановлено налаштування «Вимкнути», після початку роботи індикатор вмикається зі зменшеною яскравістю на 8 секунд, а потім вимикається. Індикатор зволоження блимає зі зменшеною яскравістю, тільки коли в виріб потрібно долити воду. Індикатор заміни блока блимає зі зменшеною яскравістю, тільки коли потрібно замінити іонізатор Plasmacuster.</p> <p>02 Послаблено</p> <p>03 Автоматично (за замовчуванням) Увімкнення й вимкнення індикатора відбувається автоматично відповідно до освітленості приміщення. Коли у приміщенні світло: індикатор увімкнено / Коли у приміщенні темно: індикатор вимкнено</p> <p>Коли виріб працює в режимі сну, то індикатор вимкнено, навіть коли у приміщенні світло.</p>
<p>F2</p> <p>Вимикач іонізатора Plasmacluster</p>	<p>01 Вимкнено</p> <p>02 Увімк. (за замовчуванням)</p>
<p>F3</p> <p>Автоматичний перезапуск Після відновлення живлення після перерви через виймання вилки з розетки чи внаслідок вимкнення електроенергії виріб відновлює роботу з попередніми налаштуваннями.</p>	<p>01 Скасовано</p> <p>02 Увімк. (за замовчуванням)</p>
<p>Налаштування чутливості датчика (F4-F6)</p> <p>F4 Датчик освітлення</p> <p>F5 Високочутливий датчик запиленості</p> <p>F6 Датчик запаху</p>	<p>01 Низька</p> <p>02 Стандартна (за замовчуванням)</p> <p>03 Висока</p>
<p>F7</p> <p>Налаштування звукового сигналу Виріб можна налаштувати так, що він видаватиме звуковий сигнал, коли водяний бачок порожній.</p>	<p>01 Скасовано (за замовчуванням)</p> <p>02 УВІМК.</p>
<p>F8</p> <p>Інтервал автоматичного чищення фільтра попереднього очищення (тільки в моделі UA-KIL80E)</p>	<p>01 720 години</p> <p>02 48 годин (за замовчуванням)</p>



Є ПОТРЕБА У ДОГЛЯДІ, ЯКЩО...

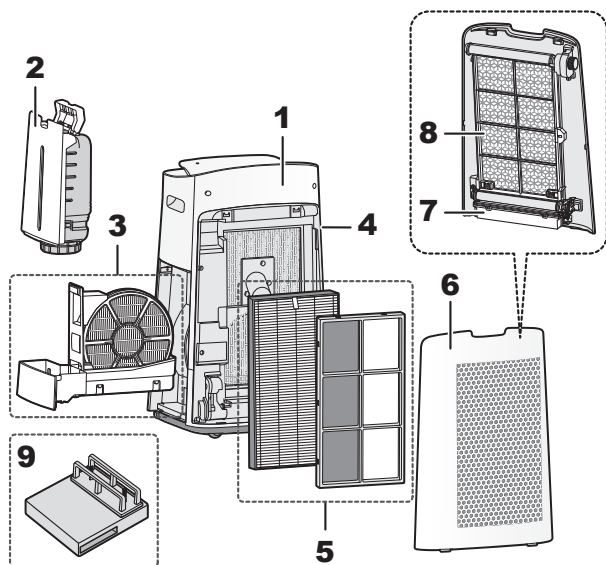

	Місце	Сторінка
1	Головний блок	14
2	Бак для води	14
3	Зволожувальний фільтр / лоток для зволоження	15
4	Давачі	16
5	Фільтр HEPA/ фільтр запахів	16
6	Задня панель з фільтром попереднього очищення (тільки в моделі UA-KIL60E)	16
	Задня панель (тільки в моделі UA-KIL80E)	
7	Пилосбірник (тільки в моделі UA-KIL80E)	17
8	Фільтр попереднього очищення (тільки в моделі UA-KIL80E)	18
9	Іонізатор Plasmacluster	19

ІНДИКАТОР ДОГЛЯДУ ЗА ФІЛЬТРОМ

Коли сумарна тривалість роботи або період утримання води становитиме приблизно 720 годин, засвітиться індикатор догляду за фільтром.

- Якщо воду не залито, індикатор не світиться (тільки в моделі UA-KIL80E).
- Час, коли виріб вимкнено, не враховується.
- 30 діб × 24 год = 720 год.

Він нагадає про необхідність виконати описані роботи з догляду за зволожувальним фільтром і лотком для зволоження, головним блоком, задньою панеллю і давачами.

Виконавши роботи з догляду, скиньте індикатор стану фільтра.

СКИД

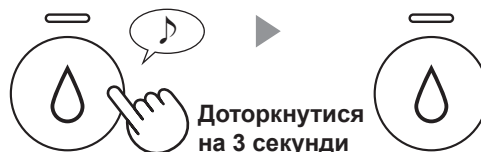

Доторкнутися на 3 секунди

ГОЛОВНИЙ БЛОК

Витріть сухою м'якою тканиною.



ВОДЯНИЙ БАЧОК

Промийте внутрішню поверхню водою.



ПРИМІТКА Порядок очищення від стійкого бруду

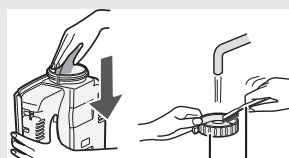

Кришка бачка Зубна щітка

Очистьте внутрішню поверхню бака для води м'якою губкою, а кришку — ватною паличкою чи зубною щіткою.

ЗВОЛОЖУВАЛЬНИЙ ФІЛЬТР / ЛОТОК ДЛЯ ЗВОЛОЖЕННЯ

1. Вийміть зволожувальний фільтр і лоток для зволоження.

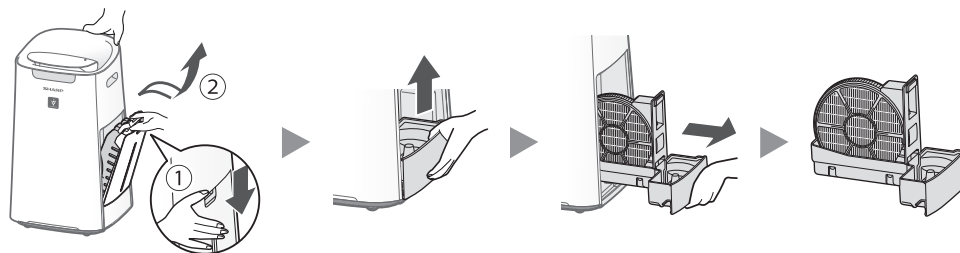

2. Промийте великою кількістю води.

- Не знімайте поплавця і ролики. Якщо вони від'єднуються, див. інформацію, яку подано нижче.

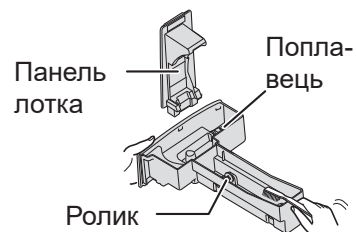
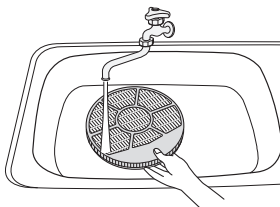

3. Встановіть зволожувальний фільтр і лоток для зволоження.

- Виконавши технічне обслуговування, встановіть деталі на місце належним чином.

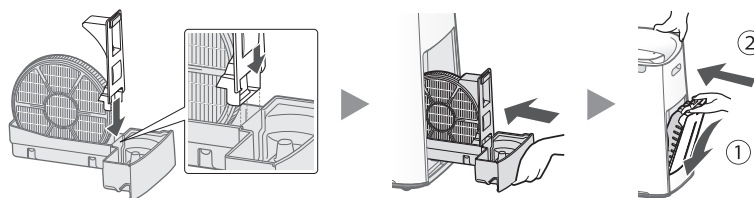

ПРИМІТКА Порядок очищення від стійкого бруду

	Кухонний мийний засіб (тільки лоток для зволоження)	Лимонна кислота (продається у деяких аптеках)	Чистий лимонний сік без м'якоті у пляшках
1	1. Заповніть лоток водою до половини. 2. Додайте кілька крапель кухонного мийного засобу.	2 1/2 чашки води 3 чайні ложки	3 чашки води 1/4 чашки
2	 Замочіть на 30 хвилин.	 Замочіть на 30 хвилин.	Замочіть на 30 хвилин. (Якщо для усунення накипу використовується лимонний сік, потрібно замочувати більше часу.)
3	Змийте мийний засіб для кухні чи розчин для усунення накипу чистою водою.		

ПРИМІТКА Порядок встановлення поплавця та роликів

Поплавець

3. Вставте в отвір язичок, розташований з іншого боку поплавця.

2. Вставте язичок поплавця в отвір.

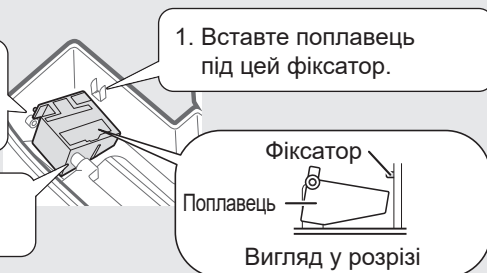

Ролик

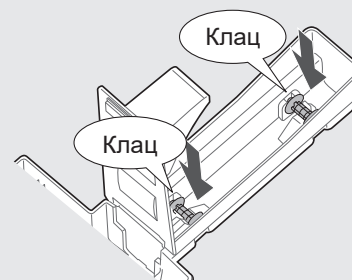

ДАВАЧІ

Акуратно вида-
літь пил відпо-
відним інстру-
ментом для
чищення, напри-
клад пилососом.



ПРИМІТКА Порядок очищення від
стійкого бруду

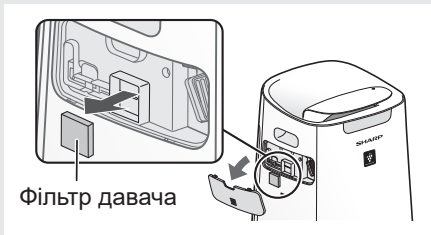

1. Зніміть кришку блока.
2. Зніміть фільтр давача.
3. Якщо фільтр давача надто брудний, вимийте його в воді та ретельно висушіть.

ФІЛЬТР HEPA/ ФІЛЬТР ЗАПАХІВ

Очистьте фільтри від пилу.

Фільтр HEPA

Язичок

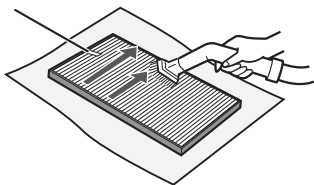

Чищення можна
проводити тільки
з того боку, де
розміщений язичок.
Не очищуйте його з
протилежного боку.
Фільтр ламкий, тому
не застосовуйте
до нього надмірні
зусилля.

Фільтр запахів

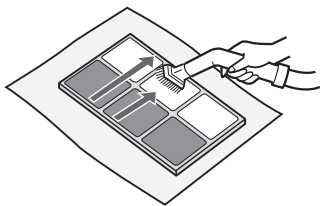

Чистити можна
з обох боків. Якщо
його надто сильно
згинати, фільтр може
зламатися, тому
поводитись із ним
слід обережно.

ПРИМІТКА

- Не мийте фільтри. Не піддавайте їх дії прямого сонячного проміння (інакше вони можуть стати непридатними).
- Деякі запахові сполуки, поглинуті фільтром, із бігом часу розкладаються, що призводить до виникнення інших запахів. Залежно від умов застосування, а особливо за екстремальних умов (значно важчих, ніж звичайні побутові умови), ці запахи можуть ставати помітними значно швидше, ніж очікується. Замінювати фільтр потрібно у випадках, коли технічне обслуговування не дозволило усунути пил.

ЗАДНЯ ПАНЕЛЬ (фільтр попереднього очищення) (тільки в моделі UA-KIL60E)

Акуратно
видаліть пил
відповідним
інструментом
для чищення,
наприклад
пилососом.



ПРИМІТКА

- Під час чищення задньої панелі не можна надто сильно на неї натискати.
- Порядок очищення від стійкого бруду.
 1. Додайте до води трохи мийного засобу для кухні й замочіть деталь приблизно на 10 хвилин.
 2. Змийте мийний засіб для кухні чистою водою.
 3. Повністю висушіть фільтр у добре вентильованому місці.



ЗАДНЯ ПАНЕЛЬ (тільки в моделі UA-KIL80E)

Акуратно
видаліть пил
відповідним
інструментом
для чищення,
наприклад
пилососом.



ПИЛОЗБІРНИК (тільки в моделі UA-KIL80E)

ІНДИКАТОР СКИДУ ЛІЧИЛЬНИКА ЧАСУ

РОБОТИ ПИЛОЗБІРНИКА

Коли індикатор скиду лічильника часу роботи пилозбірника засвітиться, викиньте з пилозбірника пил.

- У разі цілодобового використання виробу цей індикатор вмикається раз на 6 місяців.



1. Зніміть задню панель.

2. Вийміть пилозбірник.

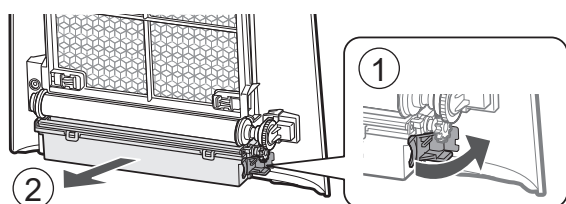

3. Позмітайте пил у пилозбірник.

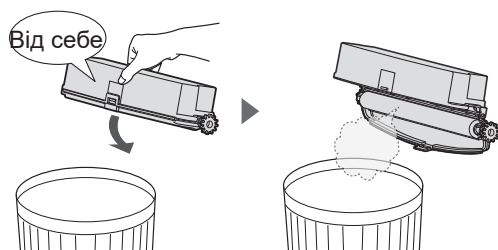

4. Вставте у пилозбірник кришку.

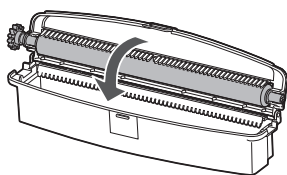

5. Встановіть пилозбірник на місце.

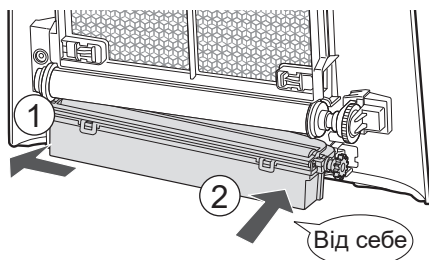

6. Встановіть задню панель.

7. Виконайте скид лічильника часу роботи пилозбірника.

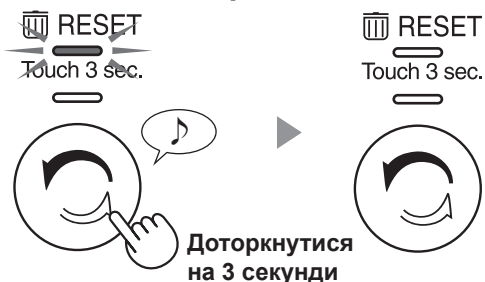

ПРИМІТКА Порядок очищення від стійкого бруду.

1. Зніміть щітку.

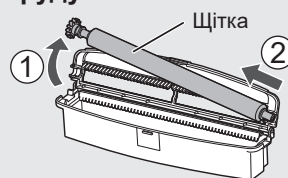

2. Вимити водою.

- Ретельно висушити.

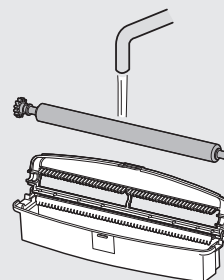

3. Встановіть щітку на місце.

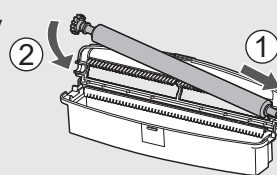

ФІЛЬТР ПОПЕРЕДЬОГО ОЧИЩЕННЯ (тільки в моделі UA-KIL80E)

1. Зніміть задню панель і вийміть пилосбірник.

2. Вийміть фіксатор фільтра попереднього очищення.

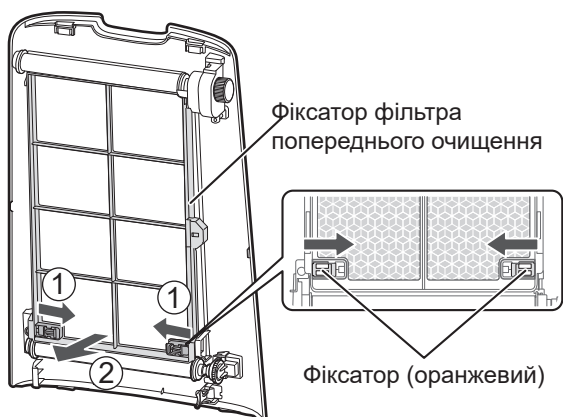

3. Вийміть вал.

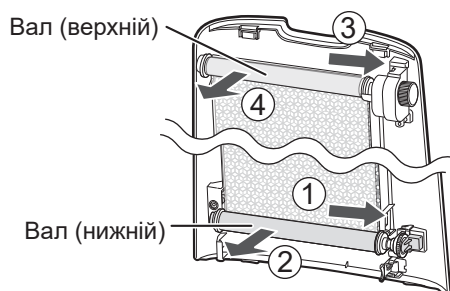

4. Зніміть ковпачок і витягніть фільтр попереднього очищення з вала.

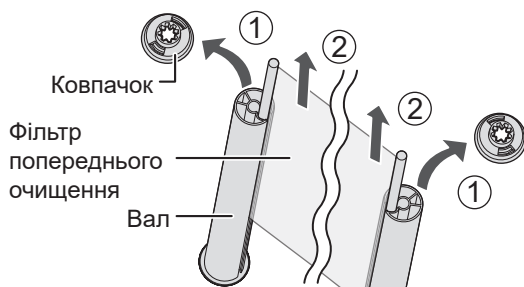

5. Замочування й чищення фільтра попереднього очищення.

1. Додайте до води трохи мийного засобу для кухні й замочіть деталь приблизно на 10 хвилин.
2. Змийте мийний засіб для кухні чистою водою.
3. Ретельно висушіть.

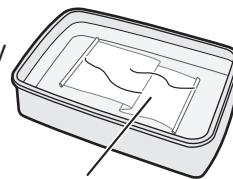

Фільтр попереднього очищення

ПРИМІТКА

- Під час чищення не застосовуйте надмірних зусиль. Не періть його у пральній машині (інакше він може зіпсуватися).
- Не сушіть його в сушарці (інакше він може дати усадку).

6. Вставте вал фільтра попереднього очищення в паз вала.

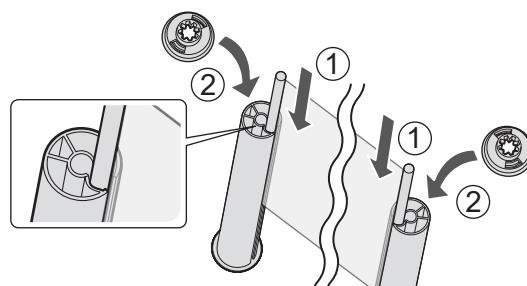

7. Закріпіть вал (верхній) на задній панелі.

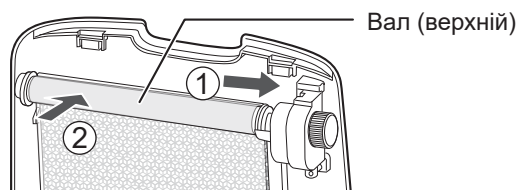

8. Прокрутіть фільтр попереднього очищення догори.



9. Підтягніть донизу вал (нижній) і закріпіть його на задній панелі.

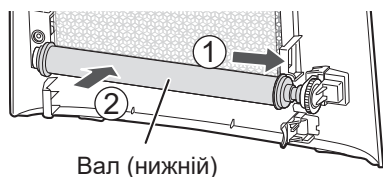

10. Установіть фіксатор фільтра попереднього очищення.

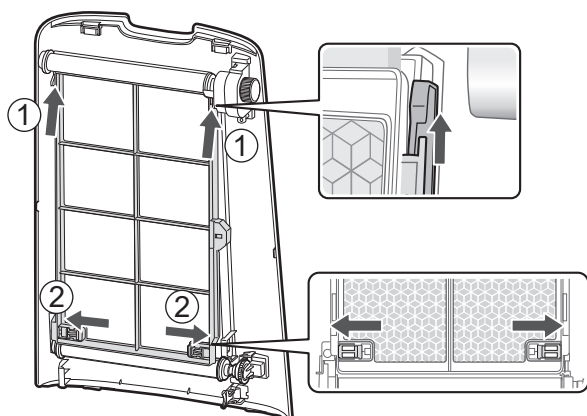

11. Установіть пилозбірник і задню панель.

ІОНІЗАТОР PLASMACLUSTER (Відсік електродів)

1. Зніміть кришку блока та витягніть його тримач.



2. Видаліть пил із відсіку електродів.

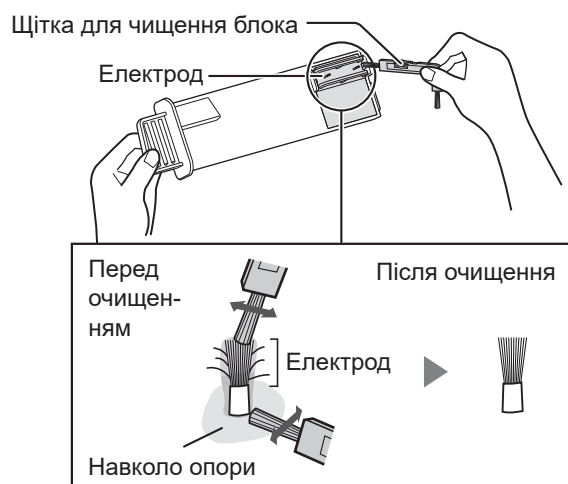

3. Вставте у виріб тримач блока та встановіть кришку блока.



ПРИМІТКА

- Не чистьте блок жодними предметами, крім щітки для чищення блока. Інакше він може вийти з ладу.
- Зігнутий електрод може зламатись або впасти під час чищення, але на його працездатність це не впливає.
- Не доторкайтесь безпосередньо до електрода. Це може завдати болю.
- Не змінюйте конструкцію відсіку електродів. Це може призвести до його пошкодження.
- Не доторкайтесь до контактів. Це може призвести до їх пошкодження.



ЗАМІНА

Обов'язково виймайте вилку з розетки.

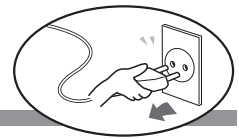

ФІЛЬТРИ

ТЕРМІН СЛУЖБИ ФІЛЬТРІВ

Термін служби фільтра залежить від умов у приміщенні, режиму використання та розміщення виробу.

Термін служби фільтра HEPA та фільтра запахів, а також рекомендовані терміни їхньої заміни подано з розрахунку очищення повітря у приміщенні, в якому викурюють 5 сигарет на день, а протягом терміну служби фільтра якість усунування пилу і запахів у виробі зменшується удвічі порівняно з новим фільтром.

Якщо умови використання виробу значно складніші від звичайних побутових умов (PM2.5 тощо), рекомендується замінювати фільтр частіше.

- Фільтр HEPA : Приблизно 10 років після виймання розпакування
- Фільтр запахів : Приблизно 10 років після виймання розпакування
- Зволожувальний фільтр : Приблизно 10 років після виймання розпакування

Модель змінного фільтра

Коли буде потрібно придбати змінний фільтр, звертайтеся до дилера у своєму регіоні.

Запасний фільтр	UA-KIL80E	UA-KIL60E
Фільтр HEPA (1 шт.)	UZ-KIL8HF	UZ-HD6HF
Фільтр запахів (1 шт.)	UZ-HG6DF	
Зволожувальний фільтр (1 шт.)	UZ-KIL8MF	

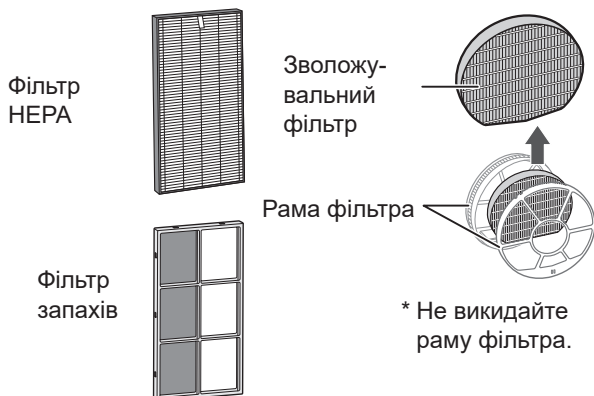

Утилізація фільтрів

Використані фільтри слід викидати відповідно до національних законів і правил.

Матеріал фільтра HEPA:

- Поліпропілен
- Поліетилен

Матеріал фільтра запахів:

- Папір
- ABS-пластик

Матеріал зволожувального фільтра:

- Поліестер
- Віскоза

ІОНІЗАТОР PLASMACLUSTER

ІНДИКАТОР ЗАМІНИ БЛОКА

Коли загальний час експлуатації перевищує 17 500 годин, починає блимати індикатор заміни блока. Він вказує на необхідність заміни іонізатора Plasmacluster.

Час роботи	
17 500 годин UNIT Повільне блимання	Необхідність заміни іонізатора Plasmacluster
19 000 годин UNIT Швидке мерехтіння	Іонізатор Plasmacluster не виробляє іони Plasmacluster.

* Відлік часу заміни не залежить від режимів роботи.

Модель іонізатора Plasmacluster для заміни

Купуючи іонізатор Plasmacluster для заміни, порадьтеся із дилером.

UZ-C90M

Вийміть язичок фіксатора блока (①) та вийміть іонізатор Plasmacluster (②).

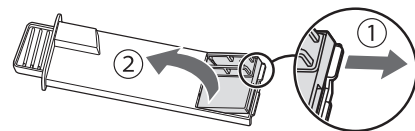

Закріпіть новий блок.

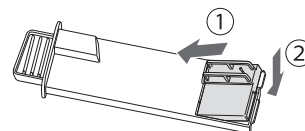

Ліквідація іонізатора Plasmacluster

Ліквідацію іонізатора Plasmacluster слід здійснювати відповідно до національних законів і правил.

Матеріал:

- Полібутилентерефталат
- Електронні деталі

ПОШУК І УСУНЕННЯ НЕСПРАВНОСТЕЙ

Перш ніж звертатись по ремонт, перегляньте поданий далі перелік, адже проблема може й не бути пов'язана з несправністю виробу.

Запах і дим не зникають.

- Перевірте фільтри. Якщо вони дуже брудні, очистьте чи замініть їх.

Повітря, що виходить із виробу, має специфічний запах.

- Перевірте, чи не сильно забруднено фільтри.
- Очистьте або замініть фільтри.
- Використовуйте тільки свіжу воду з-під крану. Використання води з інших джерел пов'язане з небезпекою появи та росту плісняви, грибків чи бактерій.

Виріб не працює у приміщеннях, де в повітрі міститься сигаретний дим.

- Перевірте, чи не встановлено виріб у місці, де давачі не здатні виявити сигаретний дим.
- Перевірте отвори високочутливого давача запылення: можливо, вони забруднені чи забиті. Якщо вони забруднені чи забиті, очистьте фільтр давача або задню панель.

Новий виріб та (або) фільтр має запах.

- Одразу після виймання з пластикового пакета фільтр може мати легкий запах. Цей запах не шкідливий для роботи фільтра чи для здоров'я людини.

З виробу чути клацання чи цокання.

- Клацання чи цокання може бути чути, коли виріб виробляє іони.

Індикатор чистоти світиться синім світлом або не світиться, навіть коли повітря не чисте.

- Можливо, коли виріб було ввімкнено, повітря було забруднене. Вимкніть виріб з розетки, почекайте одну хвилину та ввімкніть його знову.

Індикатор чистоти світиться червоним світлом, навіть коли повітря чисте.

- Високочутливий давач запыленості погано працює через те, що його отвори забруднені чи забиті. Акуратно очистьте фільтр давача або задню панель.

Індикатор чистоти часто змінює колір.

- Індикатор чистоти автоматично змінює колір,

коли високочутливий давач запыленості і давач запаху виявляють забруднення. Якщо вас непокоять такі зміни, можна змінити чутливість давача. (Сторінка 12, 13)

Світиться індикатор догляду за фільтром.

- Виконавши технічне обслуговування чи заміну зволожувального фільтра, вставте вилку живлення в електророзетку й доторкніться до кнопки скиду лічильника часу роботи фільтра. (Сторінка 14)

Передній дисплей вимкнено.

- Коли вимикач освітлення переведено у стан «автоматично», індикатор автоматично вимикається, коли у приміщенні темно або виріб працює в режимі сну. Якщо ж вимикач освітлення переведено у стан «Вимкнено», індикатор завжди вимкнено. Якщо вимикати індикатор не потрібно, переведіть вимикач освітлення у положення зменшеної яскравості. (Сторінка 12, 13)

Інформація на передньому дисплеї не відповідає повідомленням гідрометцентру чи показанням термометра або гігromетра, які встановлено у приміщенні.

- Умови надворі та удома (наприклад, інтенсивність вуличного руху, кількість поверхів у будинку тощо) можуть призводити до того, що показання приладу будуть відрізнятися від цих даних.
- У різних місцях приміщення різна температура й вологість.

Індикатор зволоження на передньому дисплеї не світиться, навіть коли бачок порожній.

- Вологість у приміщенні сягнула потрібного значення, і апарат припинив зволоження.
- Перевірте, чи нема на поплавцеві з пінополістиролу забруднень. Очистьте лоток для зволоження. Переконайтесь у тому, що виріб стоїть на рівній горизонтальній поверхні.

Рівень води в бачку не зменшується чи зменшується повільно.

- Перевірте, чи правильно встановлено лоток для зволоження і водяний бачок. Перевірте зволожувальний фільтр.
- Якщо зволожувальний фільтр дуже брудний, очистьте чи замініть його.

Виконання операції передчасно припинилося.

Повітряного потоку з випускного отвору нема. (тільки в моделі UA-KIL80E)







- Під час автоматичного чищення фільтра попереднього очищення робота в поточному режимі припиняється. Автоматичне чищення фільтра попереднього очищення триває приблизно 8 хвилин і супроводжується мерехтінням відповідного індикатора.

Функція автоматичного чищення фільтра попереднього очищення не працює.

(тільки в моделі UA-KIL80E)

- Чи не встановлено інтервал автоматичного чищення фільтра попереднього очищення 720 годин?
Цей інтервал може становити 48 годин або 720 годин. (Сторінка 12, 13)
- Можливо, у приміщенні темно?
Якщо у приміщенні темно, то функція автоматичного чищення фільтра попереднього очищення не запуститься.
- Можливо, у приміщенні брудне повітря?
Якщо мерехтить індикатор чистоти повітря, то функція автоматичного чищення фільтра попереднього очищення не запуститься.
- Чи не доторкався хтось до кнопок?
Якщо хтось доторкнувся до якої-небудь кнопки, функція автоматичного чищення фільтра попереднього очищення не працюватиме, доки не мине 10 хвилин.

ВІДОБРАЖЕННЯ НЕСПРАВНОСТЕЙ

	<ul style="list-style-type: none">• Зменшується концентрація іонів Plasmacluster. ⇒ Проведіть технічне обслуговування іонізатора Plasmacluster (відсіку електродів).
 (тільки в моделі UA-KIL80E)	<ul style="list-style-type: none">• Переконайтеся у тому, що задню панель встановлено правильно.
	<ul style="list-style-type: none">• Перевірте, чи правильно встановлено зволожувальний фільтр, лоток для зволоження й ролик, а тоді знову ввімкніть живлення.
 (тільки в моделі UA-KIL80E)	<ul style="list-style-type: none">• Переконайтеся у тому, що фільтр попереднього очищення встановлено правильно.• Переконайтеся у тому, що пилосбірник встановлено правильно.• Переконайтеся у тому, що щітку у пилосбірнику встановлено правильно.
	<ul style="list-style-type: none">• Переконайтеся у тому, що іонізатор Plasmacluster вставлено правильно. ⇒ Вийміть іонізатор Plasmacluster і ще раз вставте його до кінця, а тоді повторіть операцію.
	<ul style="list-style-type: none">• Вимкніть виріб, почекайте одну хвилину та ввімкніть його знову.

ТЕХНІЧНІ ХАРАКТЕРИСТИКИ

Модель		UA-KIL80E			UA-KIL60E		
Джерело живлення		220–240 В			50–60 Гц		
Налаштування продуктивності вентилятора		МАКС.	СЕРЕДНЯ	НИЗЬКА	МАКС.	СЕРЕДНЯ	НИЗЬКА
ЧИСТЕ ПОВІТРЯ	Продуктивність вентилятора, (м ³ /год)	498	258	90	408	222	90
	Номинальна потужність, (Вт)	103	29	6,4	61	19	5,5
	Рівень шуму, (дБА) *1	55	44	21	51	41	20
ЧИСТЕ ПОВІТРЯ І ЗВОЛОЖЕННЯ	Продуктивність вентилятора, (м ³ /год)	378	258	96	360	240	90
	Номинальна потужність, (Вт)	49	31	7,5	42	23	6,5
	Рівень шуму, (дБА) *1	48	44	23	48	42	21
	Зволоження, (мл/год) *2	700	540	230	660	500	230
Споживання енергії в режимі очікування, (Вт)		1,2			1,0		
Рекомендована площа приміщення, (м ²) *3		~ 62			~ 50		
Рекомендована площа приміщення для застосування іонізатора Plasmacluster з високою концентрації іонів, (м ²) *4		~ 35			~ 26		
Місткість водяного бачка (л)		Прибл. 3,6					
Давачі		Високочутливий давач запиленості, запаху, освітленості, температури й вологості					
Тип фільтра		HEPA*5 / фільтр запахів / зволожувальний фільтр					
Довжина шнура, (м)		2,0					
Розміри, (мм)		400 (Ш) × 359 (Г) × 693 (В)			400 (Ш) × 339 (Г) × 686 (В)		
Маса, (кг)		Прибл. 11,8			Прибл. 10,8		

- *1 • Вимірювання шуму відповідно до стандарту JEM1467 Японської асоціації виробників електротехніки.
- *2 • Витрата води для зволоження змінюється відповідно до температури й вологості у приміщенні та надворі. Коли температура зростає або коли вологість зменшується, витрата води для зволоження збільшується. Коли температура падає або коли вологість збільшується, витрата води для зволоження зменшується.
• Умови вимірювання: температура 20 °С, відносна вологість 30 % (за стандартом JEM 1426)
- *3 • Рекомендована площа приміщення є оптимальною для застосування виробу з максимальною швидкістю обертання вентилятора.
• Рекомендована площа приміщення — це площа приміщення, з якого протягом 30 хвилин виріб здатний видалити частинки пилу (відповідно до стандарту JEM1467).
- *4 • Площа приміщення, у центрі якого (на висоті приблизно 1,2 метра над підлогою) концентрація іонів у повітрі приблизно дорівнює 25000 іонів/куб. см, коли виріб розміщено поряд зі стіною та працює з середньою продуктивністю вентилятора.
- *5 • Фільтр усуває понад 99,97% частинок пилу завбільшки не менше ніж 0,3 мікрона (відповідно до стандарту JEM1467).

Споживання енергії в режимі очікування

Коли вилку вставлено в розетку, виріб споживає для живлення електричних схем потужність режиму очікування.

Щоб економити електроенергію, коли виріб не використовується, виймайте вилку з розетки.

Tak, fordi du købte denne SHARP-luftrenser. Læs denne brugervejledning omhyggeligt, før du bruger luftrenseren.

Denne brugsanvisning skal opbevares på et sikkert sted til praktisk reference.

INDHOLD

VIGTIGE SIKKERHEDSINSTRUKTIONER.....	den aktuelle side
FUNKTIONSPRINCIP	4
DELNAVNE	6
FØR IBRUGTAGNING FØRSTE GANG.....	9
DRIFT	10
PLEJE OG VEDLIGEHOLDELSE	14
UDSKIFTNING	20
FEJLFINDING	21
SPECIFIKATIONER	23

VIGTIGE SIKKERHEDSINSTRUKTIONER

Følg altid de grundlæggende sikkerhedsforanstaltninger ved brug af elektriske apparater, herunder følgende:

ADVARSEL

Følg altid nedenstående for at mindske risikoen for elektrisk stød, brand eller personskade:

DRIFT

- Læs alle instruktioner, før du bruger enheden.
- Brug kun en stikkontakt på 220~240 volt.
- Brug ikke apparatet, hvis strømledningen eller -stikket er beskadiget, eller tilslutningen til stikkontakten er løs.
- Fjern med jævne mellemrum støv fra stikket.
- Når strømstikket fjernes, skal du altid holde i stikket og aldrig trække i

ledningen.

Hvis du undlader at gøre dette, kan det forårsage en kortslutning, der kan ende med et elektrisk stød eller brand.

- Pas på ikke at beskadige netledningen. Når du fjerner produktet, må du ikke beskadige netledningen med styrehjulene. Hvis dette ikke overholdes, kan det medføre elektrisk stød, varmeudvikling eller brand.
- Fjern ikke stikket, når dine hænder er våde.
- Sørg for at tage strømstikket ud, når du genopfylder vandbeholderen, før du udfører vedligeholdelse, når du fjerner og fastgør og udskifter filtret, og når den ikke bruges i længere tid. Hvis du undlader at gøre dette, kan det forårsage en kortslutning, der resulterer i elektrisk stød eller brand.
- Hvis strømledningen er beskadiget, skal den udskiftes af producenten,

dennes servicerepræsentant, et Sharp-
autoriseret servicecenter eller en
tilsvarende kvalificeret person for at
undgå fare.

- Du må ikke selv reparere eller skille
produktet ad.
- Stik ikke fingre eller fremmedlegemer ind
i luftindtaget eller luftudtaget.
- Udsæt ikke enheden for vand. Dette kan
forårsage en kortslutning eller elektrisk
stød.
- Når du bærer apparatet, skal du
først fjerne vandbeholderen og
befugtningsbakken og holde apparatet i
håndtagene på begge sider.
- Drik ikke vandet i befugtningsbakken
eller vandbeholderen.
- Udskift dagligt vandet i vandtanken med
frisk vand fra hanen, og rengør jævnligt
vandtanken og befugtningsbakken.
Hæld vandet i vandtanken og
befugtningsbakken ud, når enheden ikke
er i brug.
Hvis du lader vandet stå i vandtanken
og befugtningsbakken, kan der dannes
mug, bakterier og dårlig lugt.
I sjældne tilfælde kan sådanne bakterier
være en helbredsrisiko.
- Dette apparat kan bruges af børn
i alderen fra 8 år og derover, samt
af personer med nedsatte fysiske,
sensoriske eller mentale evner eller
manglende erfaring og viden, hvis de er
under opsyn eller har fået instruktion om
brugen af apparatet på en sikker måde
og forstår de involverede farer. Børn må
ikke lege med apparatet. Rengøring og
brugervedligeholdelse må ikke foretages
af børn uden opsyn.

INSTALLATION

- Brug ikke produktet i nærheden af
gasapparater eller pejse. Når produktet
anvendes i nærheden af gasapparater
eller pejse, skal du jævnligt udlufte
rummet, Da det ellers kan forårsage
kulilteforgiftning.
- Betjen ikke produktet i rum, hvor aerosol-
insekticider er til stede. Betjen ikke
enheden i rum, hvor der er olieagtige
rester, røgelse, gnister fra cigaretter eller
kemiske dampe i luften.
- Hold produktet væk fra vand.
Brug ikke produktet på steder, hvor det
kan blive vådt, f. eks. på badeværelset.

VEDLIGEHOLDELSE

- Vær forsigtig ved rengøring af produktet.
Stærkt ætsende rensmidler kan
beskadige enheden udvendigt.

ADVARSEL

DRIFT

- Undlad at blokere luftindtaget eller
luftudtaget.
- Betjen altid apparatet i opretstående
stilling.
- Flyt ikke produktet, når det er i brug.
- Undgå at flytte eller ændre produktets
retning, mens du trækker hjulene.
- Hvis produktet står på en gulvbelægning,
der let kan beskadiges, en ujævn
overflade eller et tykt tæppe, så løft det,
når du flytter det.
- Når apparatet flyttes på sine hjul, skal du
flytte det langsomt og i vandret retning.
- Sluk for apparatet og fjern vandtanken,
før du flytter det, og pas på ikke at
klemme fingrene.
- Brug ikke apparatet uden at filtrene,
vandtanken og befugtningsbakken er
installeret korrekt.
- Ved genopfyldning af vandtanken skal
du sørge for, at der ikke lækker vand fra
vandtanken.
- Sørg for at tørre alt overskydende vand
af på ydersiden af vandtanken.
- Brug ikke varmt vand (40 °C eller
højere), kemiske midler, aromastoffer,
snavset vand eller andre skadelige
emner. Dette kan deformere apparatet
eller medføre funktionsfejl.
- Brug kun frisk vand fra hanen. Brug af
andre vandkilder kan fremme væksten af
mug, svamp, eller bakterier.
- Ryst ikke vandtanken ved at holde i
bærehåndtaget.

INSTALLATION

- Anbring ikke apparatet i nærheden af
eller på varme genstande, såsom ovne
eller varmeapparater, eller hvor det kan
komme i kontakt med damp.

VEDLIGEHOLDELSE

- Rengør ydersiden med en blød klud.
Brug ikke flygtige væsker eller
rengøringsmidler.
Apparatets overflade kan blive

beskadiget af benzen, fortynder eller poleringsmidler. Desuden kan sensorerne fungere forkert som resultat deraf.

- Skrub ikke forfiltret hårdt under dets vedligeholdelse.
- Du må ikke vaske og genbruge HEPA-filtret eller deodoriseringsfiltret. Dette vil ikke forbedre filtrets ydeevne og kan også forårsage elektrisk stød eller funktionsfejl.
- Hyppigheden af vedligeholdelse (afkalkning) afhænger af hårdhed eller urenheder i vandet, du bruger. Jo hårdere vandet er, jo oftere er det nødvendigt at afkalke apparatet.
- Brug ikke rengøringsmidler til vedligeholdelse af befugtningsbakken og dækslet. Det kan forårsage deformation, gøre det anløbet, give revner (vandlækage).
- Undlad at spilde vand, når du fjerner eller rengør befugtningsbakken.
- Fjern ikke flyderen og rullen. Hvis flyderen falder af, kan du læse side 15.
- Undlad at fjerne befugtningsfiltret fra filterrammen bortset fra ved udskiftning.

BEMÆRK

Hvad gør jeg, hvis produktet forstyrrer radio- eller TV-modtagelse?

Hvis luftrenseren forstyrrer radio- eller TV-modtagelse, kan du prøve én eller flere af følgende foranstaltninger:

- Drej eller flyt modtagerantennen.
- Øg afstanden mellem produktet og radio eller TV.
- Tilslut udstyret til en stikkontakt på en anden kreds end den, som radio- eller TV-modtageren er tilsluttet.
- Kontakt forhandleren eller en kvalificeret radio- eller TV-tekniker.

INSTALLATION

- Undgå steder, hvor sensorerne er udsat for direkte vind. I modsat fald kan det få enheden til at svinge.
- Undgå steder, hvor møbler, tekstiler eller andre genstande kan komme i kontakt med produktet og forstyrre indtag eller udtag af luft.

- Undgå steder, hvor apparatet er udsat for kondensering eller drastiske temperaturændringer. Passende rumtemperaturer ligger mellem 0 og 35 °C.
- Anbring produktet på en plan og stabil overflade med tilstrækkelig luftcirkulation. Stærk vind eller støv gennem vinduet kan forhindre produktets luftrensende ydeevne og effektivitet. Når produktet er placeret på et tykt tæppe, kan det vibrere en smule.
- Undgå steder, hvor der optræder fedtet eller olieholdig røg. I modsat fald kan det forårsage, at apparatets ydre krakelerer og at sensorerne svinger.
- Produktets evne til opsamling af støv er effektiv, selv hvis det står så tæt som 3 cm fra en væg. De omgivende vægge og gulvet kan blive snavset. Anbring produktet i passende afstand fra væggen. Væggen lige bagved luftudtaget kan blive snavset med tiden. Når produktet bruges over længere tid på samme sted, bør du jævnligt rengøre væggene, der er tæt på.

VEDLIGEHOLDELSE

- Følg instruktionerne i denne instruktionsbog mht. korrekt pleje og vedligeholdelse af filtre.



Bemærk: Dit produkt er markeret med dette symbol. Det betyder, at brugte elektriske og elektroniske produkter ikke må blandes med almindeligt husholdningsaffald. Der findes et separat indsamlingssystem for disse produkter.

A. Oplysninger om bortskaffelse for brugere (private husholdninger)

1. I EU

HVIS DU ØNSKER AT BORTSKAFFE DETTE Udstyr, MÅ DU IKKE BRUGE DEN NORMALE AFFALDSSÆK, OG IKKE ANBRINGE DET I EN PEJS.

Brugt elektrisk og elektronisk udstyr skal altid indsamles og behandles separat i overensstemmelse med lokal lovgivning.

Separat sortering fremmer en miljømæssigt forsvarlig behandling, genvinding af materialer samt minimering af endelig bortskaffelse af affaldet. FORKERT BORTSKAFFELSE kan være skadelig for menneskers helbred og miljøet som følge af visse stoffer. Bring BRUGT Udstyr til en lokal, normalt en kommunal genbrugsplads, hvis en sådan findes.

Hvis du er i tvivl om bortskaffelse, skal du kontakte de lokale myndigheder eller forhandleren og bede om oplysninger om den korrekte bortskaffelsesmetode. KUN TIL BRUGERE I DEN EUROPÆISKE UNION OG ANDRE LANDE, FOR EKSEMPEL NORGE OG SCHWEIZ: Din deltagelse i separat indsamling er påkrævet ved lov.

Symbolet, der er vist ovenfor, vises på elektrisk og elektronisk udstyr (eller emballage) for at minde brugerne om dette.

Brugere i PRIVATE HUSHOLDNINGER opfordres til at benytte eksisterende genbrugspladser til brugt udstyr. Returnering er gratis.

Hvis udstyret har været brugt til ERHVERVSMÆSSIGE FORMÅL, skal du kontakte din SHARP-forhandler, som vil informere dig om tilbagetagning. Du kan blive opkrævet betaling for udgifter i forbindelse med returnering. Små apparater (og små mængder) kan tages tilbage af dine lokale indsamlingssteder. I Spanien: Kontakt etableret indsamlingssystem eller din lokale myndighed for tilbagetagning af dine brugte produkter.

2. I lande uden for EU

Hvis du vil bortskaffe dette produkt, bedes du kontakte de lokale myndigheder og spørge efter den korrekte bortskaffelsesmetode.

I Schweiz: Brugt elektrisk eller elektronisk udstyr kan returneres gratis til forhandleren, selv hvis du ikke køber et nyt produkt. Yderligere genbrugspladser er angivet på hjemmesiden www.swico.ch eller www.sens.ch.

B. Oplysninger om bortskaffelse for erhvervsbrugere

1. I EU

Hvis produktet anvendes til forretningsformål og du vil bortskaffe det:

Kontakt din SHARP-forhandler, som vil informere dig om tilbagetagning af produktet. Du kan blive opkrævet betaling for udgifter i forbindelse med returnering og genanvendelse. Små produkter (og små mængder) kan tages tilbage af dine lokale genbrugspladser.

For Spanien: Kontakt venligst det etablerede indsamlingssystem eller de lokale myndigheder for tilbagetagning af dine brugte produkter.

2. I lande uden for EU

Hvis du vil bortskaffe dette produkt, bedes du kontakte de lokale myndigheder og spørge efter den korrekte bortskaffelsesmetode.

FUNKTIONSPRINCIP

FUNKTIONER

* Illustrationen i denne brugervejledning er UA-KIL80E.

Unik kombination af luftbehandlingsteknologier

Plasmacluster

Plasmaclusteret behandler luften, svarende til den måde som naturen renser miljøet på ved at udsende afbalancerede positive og negative ioner.

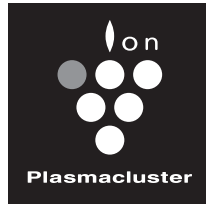

HIGH-DENSITY 25000 *

“Plasmacluster” og “Device of a cluster of grapes” er registrerede varemærker tilhørende Sharp Corporation.

* Tallet i dette teknologimærke angiver det omtrentlige antal ioner i 1 cm³luft, som måles omkring midten af et rum med et passende gulvareal (1,2 m over gulvet) når produktet er placeret tæt på en væg i MED-tilstandsindstillingen.

Tredobbelt filtreringssystem + befugtning

Forfilter

Forfiltret fanger støv, der er større end ca. 240 mikron partikler.

Deodoriseringsfilter

Deodoriseringsfiltret absorberer mange almindelige husstands lugte.

HEPA-filter

HEPA-filtret fanger 99,97 % af partiklerne så små som 0,3 mikron.

Befugtningfunktion

Behagelig luftfugtighed indendørs holder din hud og svælg befugtet og sund.

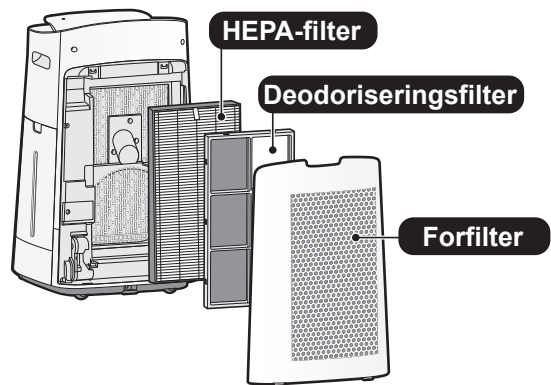

Unik luftstrøm

Kraftig luft sugning og unik luftstrøm opsamler hurtigt og effektivt støv og andre partikler.

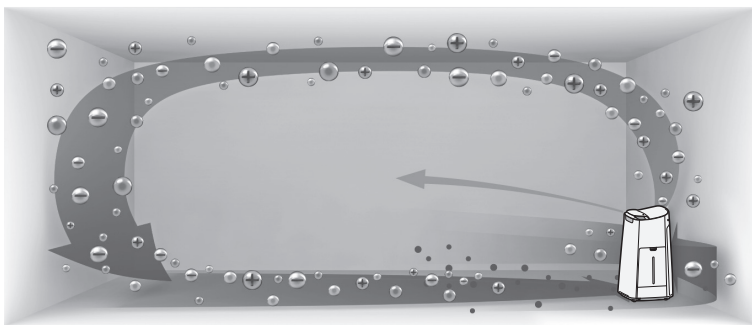

Hurtigere luftstrøm ved en 20° vinkel opsamler støv ved lavere niveauer i rummet for at opnå en mere effektiv rengøring.

Plasmaclusteret kan fjerne statisk elektricitet og kan således forhindre støv i at sætte sig fast på vægge og andre overflader.

AUTOMATISK RENGØRING AF FORFILTER

(Kun UA-KIL80E)

Fjernelse af støv, der er fanget og sidder fast på forfiltret af den automatiske rengøringsenhed, vil hjælpe med til at forhindre, at støvopsamlingspræstationen forringes.

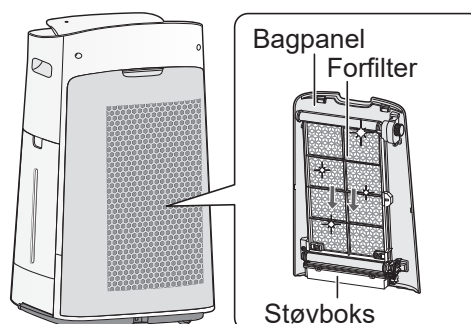

Tøm støvboksen hver 6. måned.

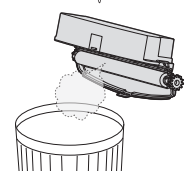

DK-4

Læs, før du betjener din nye luftrenser

Luftrenseren suger rummets luft ind gennem luftindtaget, lader den passere gennem et forfilter, et deodoriseringsfilter og et HEPA-filter inde i enheden og blæser så luften ud igen gennem luftudtaget. HEPA-filtret kan fjerne 99,97 % af støvpartiklerne så små som 0,3 mikron, der passerer gennem filtret og hjælper også med til at absorbere lugte. Deodoriseringsfiltret absorberer gradvist lugte, når de passerer gennem filtret.

Visse lugte, der absorberes af filtret, vil nedbrydes over tid, hvilket resulterer i yderligere lugt. Afhængigt af omgivelserne, især når produktet bruges i miljøer, der er væsentligt barskere end normale husholdninger, kan disse lugte blive mærkbare før forventet. Hvis disse lugte ikke forsvinder, kan du skifte filtret.

Når mineraler fra postevand fæstner sig i filtrene og bliver hårde og hvide, absorberer de lugtene i rummet, som kan forårsage udsendelse af en ubehagelig lugt, når befugtningsfiltret er tørt. (Dette varierer afhængigt af vandkvaliteten og andre miljømæssige faktorer). Hvis dette forekommer, skal du udføre vedligeholdelse af befugtningsfiltret. (Side 15)

BEMÆRK

- Luftrenseren er designet til at fjerne luftbåret støv og lugte
Luftrenseren er ikke designet til at fjerne skadelige gasser, såsom kulilte, der findes i cigaretrøg
Luftrenseren kan ikke helt fjerne en lugt, hvis kilden til lugten stadig er til stede.

DELNAVNE

*Illustration i denne brugervejledning er UA-KIL80E.

BETJENINGSPANEL

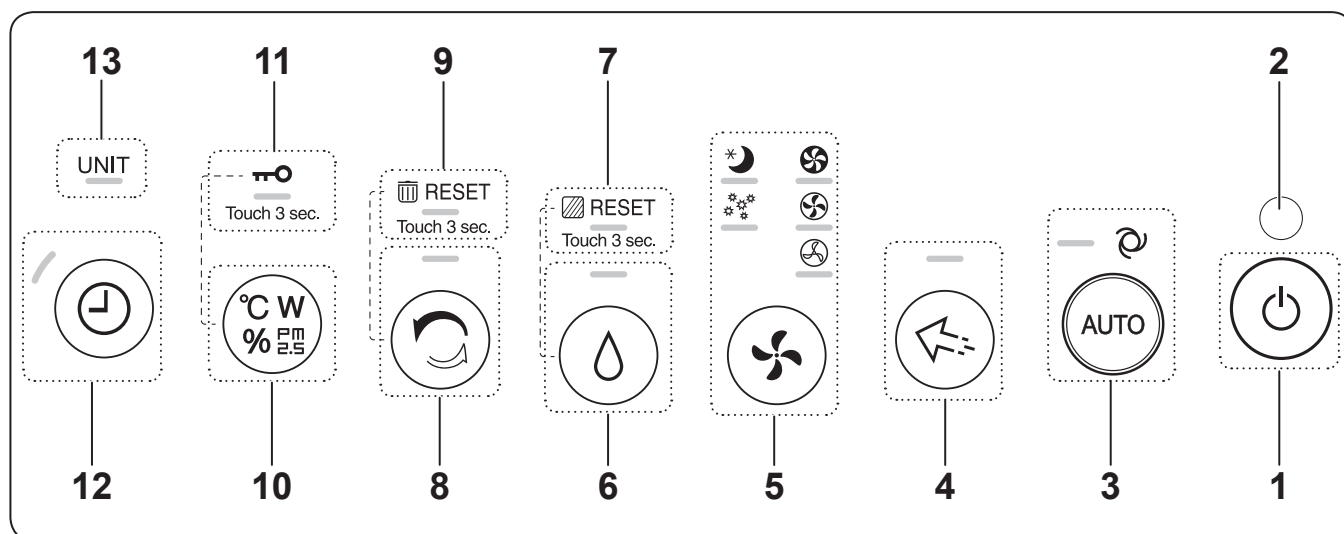

FRONTDISPLAY

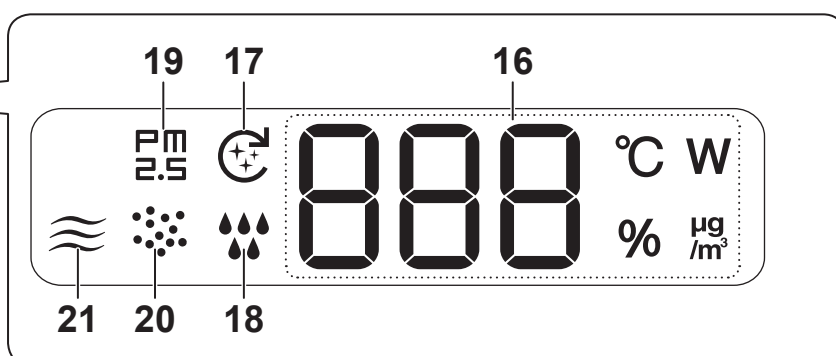
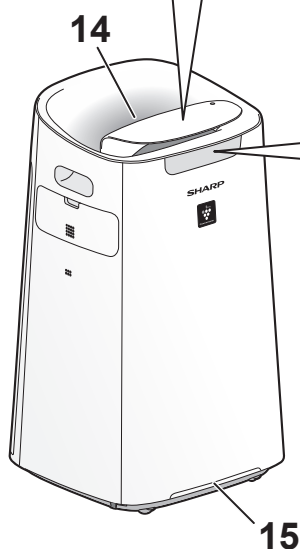

LYSSENSOR

Når lysstyringen er indstillet til "Auto", tændes eller slukkes indikatoren for front-display og -renhed automatisk baseret på rummets lysstyrke. (Side 12, 13)

BEMÆRK Registreringsområde for lysensor

Installer ikke produktet følgende steder. Lysensoren registrerer muligvis ikke korrekt.

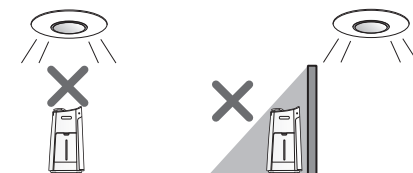

Direkte under lysarmaturet.

i skygge

1	TÆND/SLUK-knap										
2	Lyssensor										
3	Lampe til Automatisk tilstand (Hvid)										
4	Lampe til plasmacluster-ionbygge-knap (hvid)										
5	Lamper til tilstandsknap (Hvid)										
6	Lampe til Tænd/Sluk-knap for befugtning (hvid) (Tryk i 3 sek.) Knap til nulstilling af filter										
7	Lampe til filtervedligeholdelse (Orange)										
8	Lampe til ren ionbygge-knap (hvid) (Tryk i 3 sek.) Knap til nulstilling af støvboks (Kun UA-KIL80E)										
9	Lampe til nulstilling af støvboks (Orange) (Kun UA-KIL80E)										
10	Knap til skift af visning (Tryk i 3 sek.) Knap til børnesikring										
11	Lampe til børnesikring (Hvid)										
12	Lampe til tænd/sluk-knap (Hvid)										
13	Udskiftningslampe til enhed (rød)										
14	Plasmacluster ion-indikator (Blåt)										
15	<p>Renlighedsindikator</p> <ul style="list-style-type: none"> Angiver rummets luftrenhed med farvændringer og blinkhastigheder. Renhedsindikatoren slukker, når luften er ren. Når luften skifter fra snavset til ren, blinker den blå et stykke tid og slukker derefter. <table style="margin-left: auto; margin-right: auto;"> <tr> <td style="text-align: center;">Ren</td> <td>Sluk eller blå (Blinker)</td> </tr> <tr> <td style="text-align: center;">↑</td> <td></td> </tr> <tr> <td style="text-align: center;">↕</td> <td></td> </tr> <tr> <td style="text-align: center;">↓</td> <td></td> </tr> <tr> <td style="text-align: center;">Snavset</td> <td>Rød (Blinker hurtigt)</td> </tr> </table>	Ren	Sluk eller blå (Blinker)	↑		↕		↓		Snavset	Rød (Blinker hurtigt)
Ren	Sluk eller blå (Blinker)										
↑											
↕											
↓											
Snavset	Rød (Blinker hurtigt)										

	<p>Display</p> <ul style="list-style-type: none"> • Timer Angiver indstillingstidspunktet eller resterende tid for tænd/sluk-timer. 3H • PM2.5 Koncentration* PM2.5 10 µg/m³ til 499 µg/m³ vises. 9 µg/m³ eller mindre Lo ↔ 34 ↔ Hi 500 µg/m³ eller mere • Temperatur* Temperatur 0 °C til 50 °C vises. -1 °C eller lavere Lo °C ↔ 25 °C ↔ Hi °C 51 °C eller højere • Luftfugtighed* Luftfugtighed fra 25 % til 75 % vises. 24 % eller mindre Lo % ↔ 55 % ↔ Hi % 76 % eller mere • Effektforbrug* Angiver effektforbruget for den aktuelle drift. 28 ^w <p>*De viste værdier er omtrentlige.</p>
16	
17	Indikator for automatisk rengøring af forfilter (Hvid) (Kun UA-KIL80E)
18	Befugtningssindikator Hvid Befugtning TIL Fra Befugtning FRA Rød (Blinker) produktet har behov for vand
19	PM2.5 indikator (Hvid) Angiver, at den følsomme støvsensor registrerer mikroskopisk støv.
20	Indikator for støv (Hvid) Angiver, at den følsomme støvsensor detekterer sædvanligt støv.
21	Lugtindikator (Hvid) Angiver, at lugtsensoren detekterer lugte.

HOVEDDEL

* Illustrationen i denne brugervejledning er UA-KIL80E.

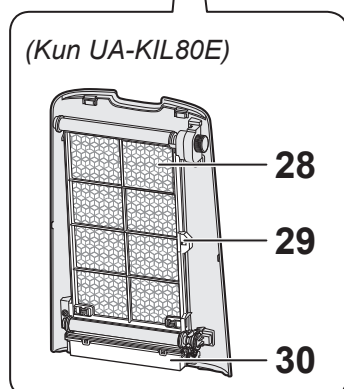
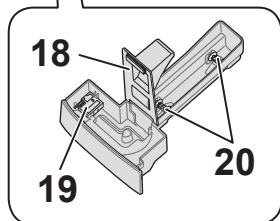
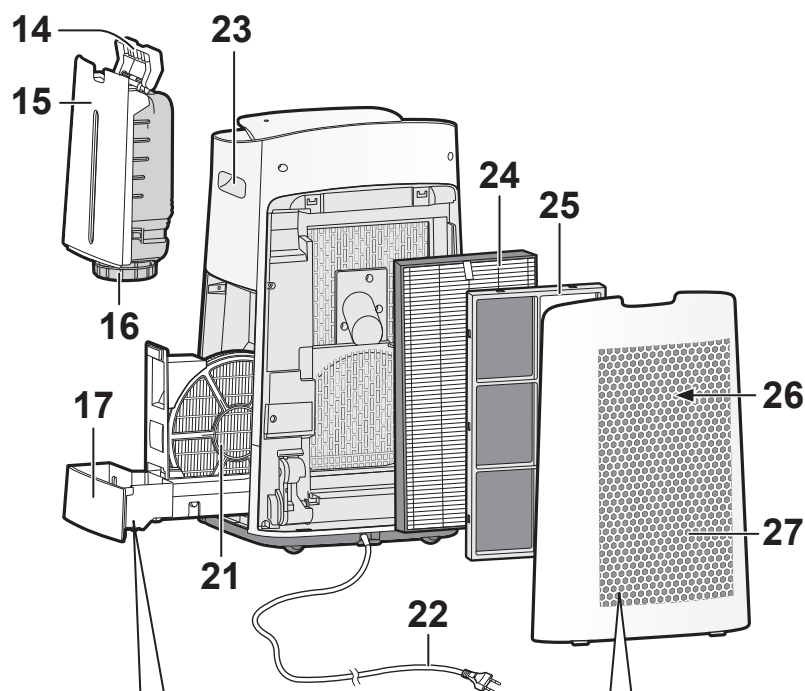
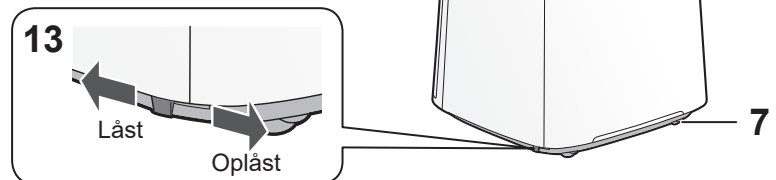
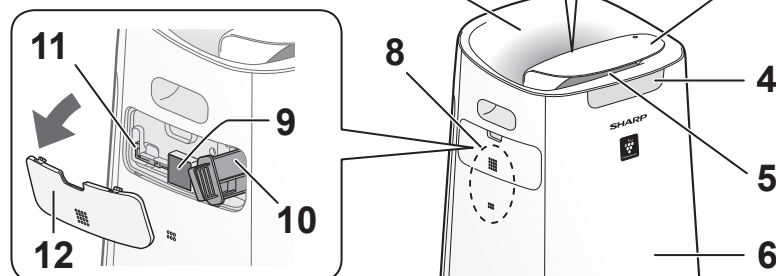
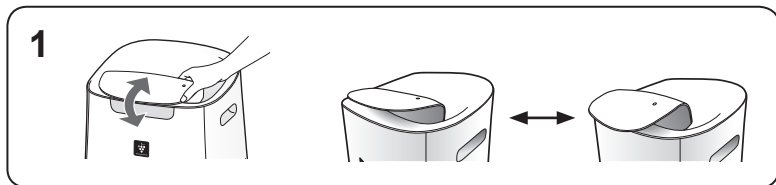

1	Lufthætte
2	Luftudtag (Bagest)
3	Betjeningspanel
4	Frontdisplay
5	Luftudtag (Forrest)
6	Hoveddel
7	Hjul (4 placeringer)
8	Sensor (Intern) Temperatur/Luftfugtighed/Følsomt støv/Lugt
9	Sensorfilter
10	Enhed* holder (Plasmacluster Ion-generator)
11	Enhed* Rengøringsbørste
12	Enhed* Dæksel
13	Hjullås (Højre og venstre)
14	Beholderhåndtag
15	Vandbeholder
16	Beholderdæksel
17	Befugtningsbakke
18	Bakkepanel
19	Flyder
20	Rulle
21	Befugtningsfilter
22	Netledning, -stik
23	Håndtag (2 placeringer)
24	HEPA-filter
25	Deodoriseringsfilter
26	Luftindtag
27	Bagpanel med forfilter (Kun UA-KIL60E) Bagpanel (Kun UA-KIL80E)
28	Forfilter (Kun UA-KIL80E)
29	Lås til forfilter (Kun UA-KIL80E)
30	Støvboks (Kun UA-KIL80E)

* Enheden henviser til Plasmacluster Ion-generatorenheden. (Den samme som nedenfor.)

FØR IBRUGTAGNING FØRSTE GANG

Sørg altid for at tage strømstikket ud af stikkontakten.



FILTERINSTALLATION

1. Fjern bagpanelet.

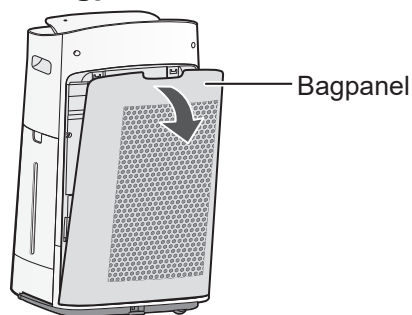

2. Fjern plastikposen fra hvert filter.

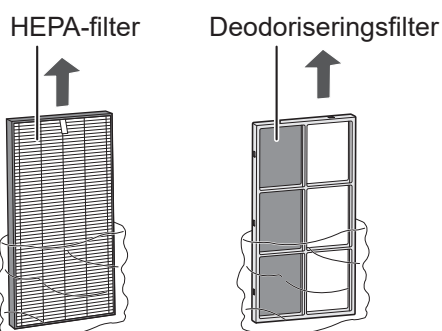

3. Installer filtrene i den rigtige rækkefølge, som vist.

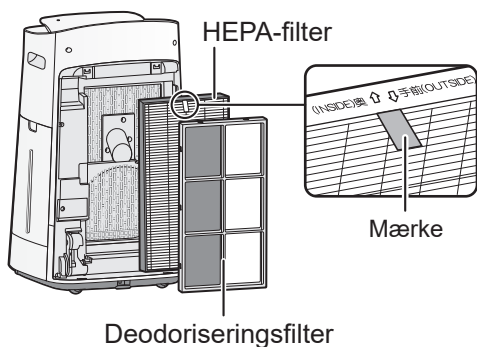

4. Sæt bagpanelet på.

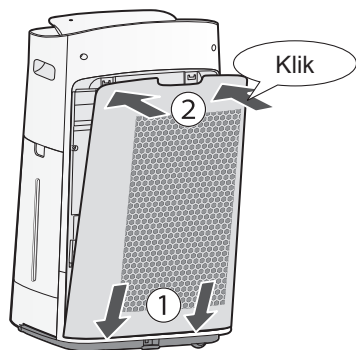

BEMÆRK

- Ved udskiftning af filtret anbefales det at notere datoen for start af brug.

GENOPFYLDNING AF VANDBEHOLDEREN

1. Fjern vandbeholderen.

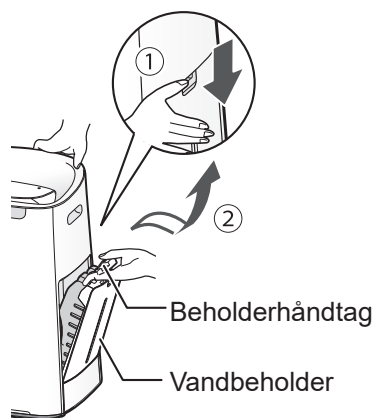

2. Fyld vandbeholderen med vand fra hanen.

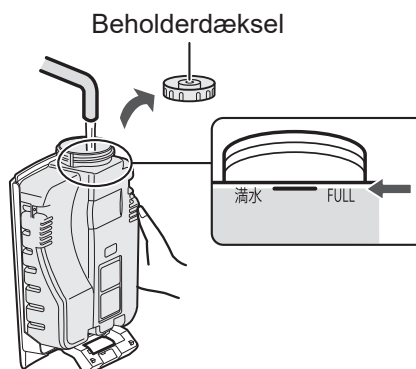

3. Spænd beholderdækslet til for at undgå vandspild.

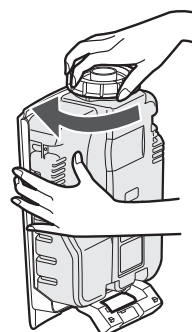

4. Installer vandbeholderen.

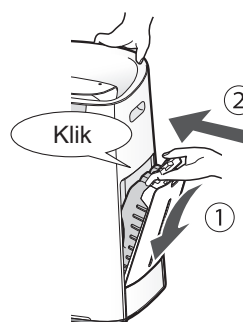

DRIFT

START/STOP

START

STOP

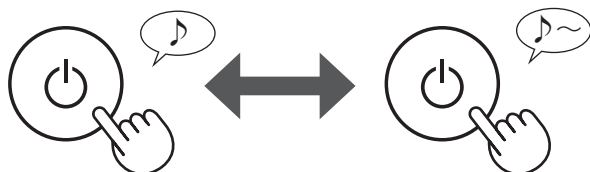

BEMÆRK

- Medmindre Når produktet starter driften, starter den i den tidligere tilstand, den blev anvendt i.

AUTOMATISK TILSTAND

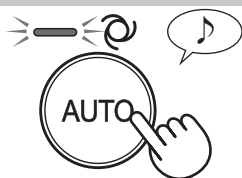

Ventilatorhastigheden styres automatisk afhængigt af de 6 detekteringstrin. (PM2.5/Vanligt støv/Lugt/Temperatur/Luftfugtighed/Lys)

PLASMACLUSTER ION PLET-TILSTAND

Anvend denne tilstand, når du ønsker at fjerne vedhængende lugt, bakterier og andre stoffer fra tøj, sofaer og gardiner. Udsender stærkere luft med Plasmacluster-ioner med høj tæthed, men kun i fremadgående retning.

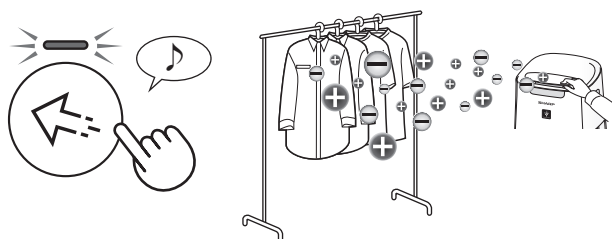

Juster den forreste lufthætte manuelt.

BEMÆRK

- Plasmacluster-ion kan ikke slås "FRA".

VÆLG LUFTMÆNGDE OG TILSTAND

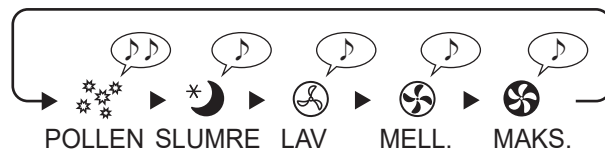
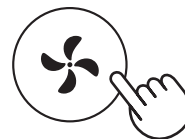

POLLEN:

Støvsensorens følsomhed øges automatisk og opdager hurtigt urenheder såsom støv og pollen og rengør luften effektivt.

SLUMRE:

Apparatet vil fungere stille, og ventilatorhastigheden skifter automatisk afhængigt af mængden af urenheder i luften.

Når lysstyringen er indstillet til "Auto", slukker frontdisplayet og renhedsindikatoren automatisk. (Side 12, 13)

INDSTILLING AF BEFUGTNING

TÆNDT

SLUKKET

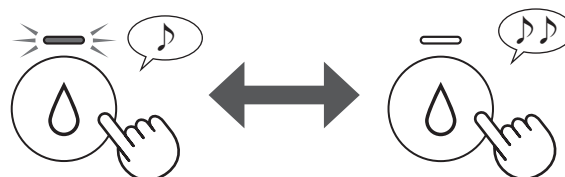

BEMÆRK

- Når apparatet arbejder med befugtning slået TIL i tilstandene i tabellen nedenfor, så styrer apparatet automatisk luftfugtigheden ved at føle temperatur og luftfugtighed. (Bortset fra MAKS./MELL./LAV tilstandene.)

Temperatur	Luftfugtighed	
	ALLE TILSTANDE (Bortset fra MAKS./MELL./LAV/SLUMRE)	SLUMRETILSTAND
- 18 °C	65 %	65 %
18 °C - 24 °C	60 %	65 %
24 °C - 28 °C	55 %	60 %
28 °C -	45 %	50 %

REN ION-BYGE-TILSTAND

Apparatet udsender Plasmacluster-ioner med en kraftig luftstrøm og opsamler støv og nedsætter statisk elektricitet i 10 minutter. Derefter øges støvsensorens følsomhed automatisk og registrerer hurtigt urenheder og rengør luften effektivt i 50 minutter.



BEMÆRK

- Når handlingen er slut efter 1 time, vil apparatet vende tilbage til den tidligere driftstilstand. Det er i stand til at ændre den anden tilstand under denne tilstand.
- Plasmacluster-ion kan ikke slås "FRA".

BØRNESIKRING

Betjeningspanelet låses.

(med produktet tændt eller slukket)

TÆNDT

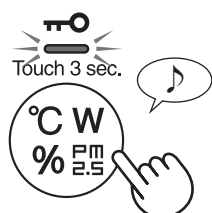

Tryk i 3 sek.

ANNULLER

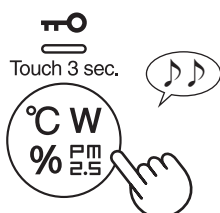

Tryk i 3 sek.

SKIFT VISNING

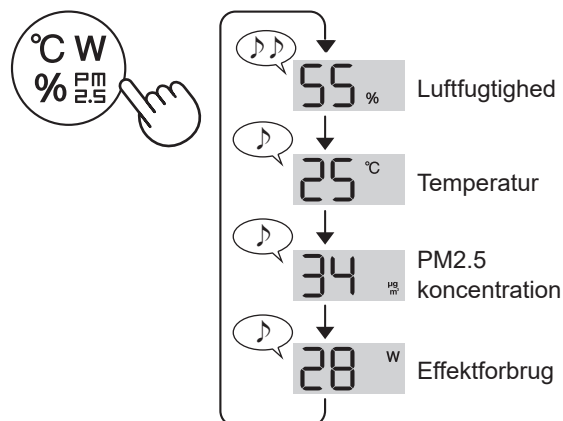

TÆND/SLUK-TIMER

TIMER TÆNDT:

Vælg længden af det tidsrum, du ønsker. Enheden starter automatisk, når den valgte tid er gået.

TIMER SLUKKET:

Vælg længden af det tidsrum, du ønsker. Enheden stopper automatisk, når den valgte tid er gået.

TIMER TIL: når enheden er slået FRA)

TIMER FRA: når enheden er slået TIL)

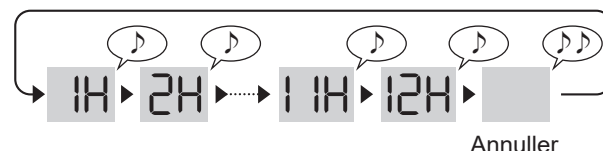
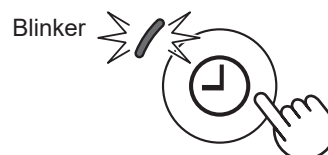

BEMÆRK

TIMER TÆNDT:

- Hvis der ikke er nogen funktion inden for 8 sekunder, afsluttes indstillingen med et bip. Lampen for TIMER TIL/FRA vil være tændt og vise den resterende tid, før driften starter.
- Du kan nulstille timeren ved at trykke på TIL/FRA-timer-knappen igen.

TIMER SLUKKET:

- Hvis der ikke er nogen funktion inden for 8 sekunder, afsluttes indstillingen med et bip. Displayet vender tilbage til den forrige status.
- Når indstillingen er udført, skal du trykke én gang på TIL/FRA-timer-knappen. Den resterende driftstid vises. Du kan nulstille timeren ved at trykke to gange.

AUTOMATISK RENGØRING AF FORFILTRET

(Kun UA-KIL80E)

Forfiltret til automatisk rengøring fungerer automatisk i ca. 8 minutter, når produktet når en bestemt driftstid, siden det tidligere forfilter blev rengjort automatisk.

Under den automatiske rengøring af forfiltret, vil den igangværende drift blive suspenderet.

Du kan indstille intervallet for automatisk rengøring af forfiltret til 48 timer eller 720 timer. Standardindstillingen er 48 timer.

(Side 12, 13)

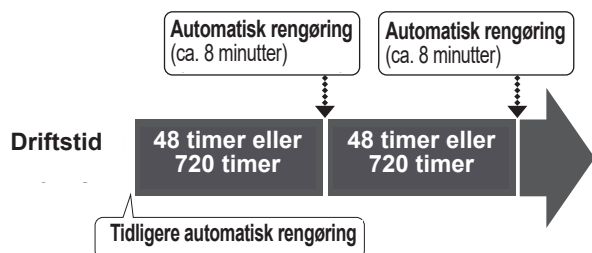

Under den automatiske rengøring af forfiltret blinker indikatoren for automatisk rengøring af forfiltret.



Bagpanel

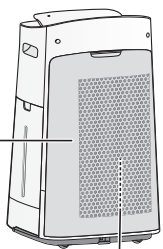

Forfilter (indvendigt)

BEMÆRK

- Afhængigt af forholdene kan start af automatisk rengøring blive forsinket. (Eksempel: Når lyssensoren registrerer, at lysstyrken i rummet er "mørk".)

- Hvis du vil stoppe den automatiske rengøring, skal du trykke på knappen TÆND/SLUK.



- Hvis du vil starte den automatiske rengøring manuelt, skal du trykke på knappen Automatisk tilstand og knappen Tilstand 3 sekunder samtidigt.



Tryk i 3 sek.

SÅDAN ÆNDRES FORSKELLIGE INDSTILLINGER

Du kan ændre funktionerne i tabellen på side 13.

1. (med produktet slukket)



F1

Tryk i 3 sek.

2. Vælg "Funktionsnummer".

Fremad



Tilbage



eller



(F8: Kun UA-KIL80E)

Indstil



3. Vælg "Indstillingsnummer".

Fremad



Tilbage

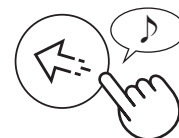

eller



Indstil



4. Tryk på knappen TÆND/SLUK for at afslutte indstillingstilstanden.



Sluk

Funktion	Indstilling
<p>F1</p> <p>Lampekontrol Du kan vælge lysstyrken for front-display og renhedsindikator.</p>	<p>01 Sluk Når den er indstillet til "Sluk", lyser "Dæmp"-lampen i 8 sekunder, efter at driften er startet, og derefter slukkes lyset. Befugtnings-indikatoren blinker kun mørkere, når produktet har brug for vand. Indikatoren for udskiftning af enhed blinker kun mørkere, når Plasmacluster Ion-generatoren skal udskiftes.</p> <p>02 Dæmpet</p> <p>03 Auto (standard) Lyset skifter automatisk mellem tændt og slukket afhængigt af lysintensiteten i rummet. Rummet er lyst: lyset er TÆNDT/ Rummet er mørkt: lyset er SLUKKET</p> <p>Selv om rummet er lyst, slukkes lyset, når der arbejdes i dvaletilstand.</p>
<p>F2</p> <p>Plasmacluster-ion TÆND/SLUK</p>	<p>01 SLUKKET</p> <p>02 Tændt (standard)</p>
<p>F3</p> <p>Automatisk genstart Hvis apparatets stik er taget ud af stikkontakten, eller der er en strømafbrydelse, vil produktet genstarte med de tidligere indstillinger, efter at strømforsyningen er retableret.</p>	<p>01 Annullering</p> <p>02 Tændt (standard)</p>
<p>Justering af sensorens følsomhed (F4 - F6)</p> <p>F4 Lyssensor</p> <hr/> <p>F5 Følsom støvsensor</p> <hr/> <p>F6 Lugtsensor</p>	<p>01 Lav</p> <p>02 Standard (standard)</p> <p>03 Høj</p>
<p>F7</p> <p>Indstilling af lydindikator Du kan indstille apparatet til at udsende en bippende lyd, når vandbeholderen er tom.</p>	<p>01 Annullering (standard)</p> <p>02 TÆNDT</p>
<p>F8</p> <p>Intervalleret for automatisk rengøring af forfilter (Kun UA-KIL80E)</p>	<p>01 720 timer</p> <p>02 48 timer (standard)</p>



PLEJEINDEKS

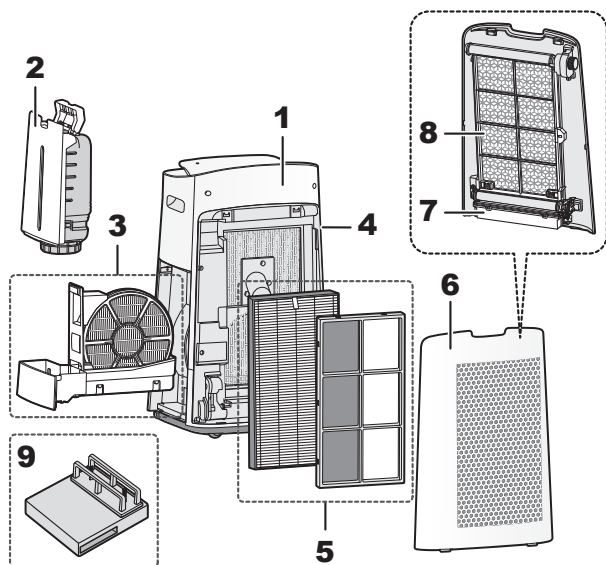

	Sted	Side
1	Hoveddel	14
2	Vandbeholder	14
3	Befugtningsfilter/befugtningsbakke	15
4	Sensorer	16
5	HEPA-filter/deodoriseringsfilter	16
6	Bagpanel med forfilter (Kun UA-KIL60E)	16
	Bagpanel (Kun UA-KIL80E)	
7	Støvboks (Kun UA-KIL80E)	17
8	Forfilter (Kun UA-KIL80E)	18
9	Plasmacluster-ion-generator	19

LAMPE FOR FILTERVEDLIGEHOLDELSE

Når den akkumulerede driftsperiode eller perioden med vand er længere end ca. 720 timer, tændes lampen for filtervedligeholdelse.

- Lampen er slukket, når der ikke er fyldt vand på (Kun UA-KIL80E)
- Den kan ikke beregne tiden, hvis produktets netledning er taget ud af stikkontakten.
- 30 dage × 24 timer = 720 timer

Dette er en påmindelse om at udføre den vedligeholdelse, der er beskrevet i befugtningsfilter og -bakke, hoveddel, bagpanel og sensorer. Når der er udført vedligeholdelse, skal du nulstille lampen for filtervedligeholdelse.

NULSTIL



Touch 3 sec.



Tryk i 3 sek.



Touch 3 sec.



HOVEDDEL

Tør af med en tør, blød klud.



VANDBEHOLDER

Skyl indersiden med vand.

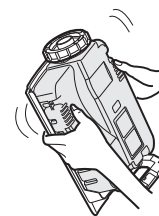

BEMÆRK Sådan rengøres for snavs, der er vanskeligt at fjerne.

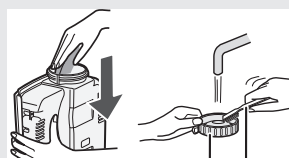

Beholderdæksel Tandbørste

Rengør indersiden af vandbeholderen med en blød svamp og beholderdækslet med en vatpind eller en tandbørste.

BEFUGTNINGSFILTER/BEFUGTNINGSBAKKE

1. Fjern befugtningsfiltret og bakken.

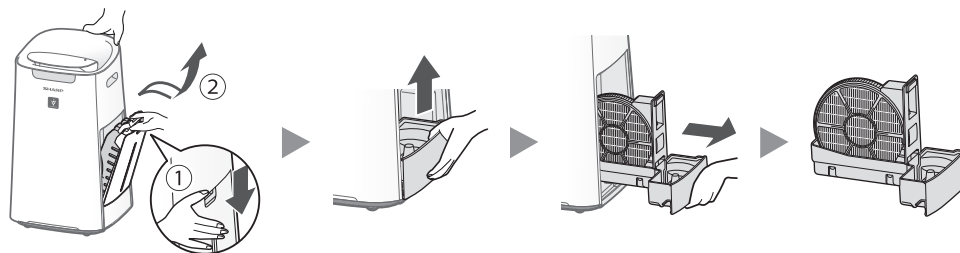

2. Skyl med rigeligt vand.

- Fjern ikke flyderen og rullerne. Hvis de falder af, skal du se nedenfor.

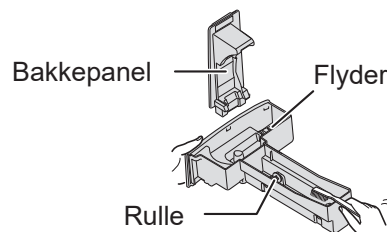
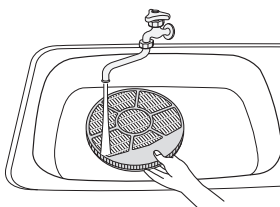

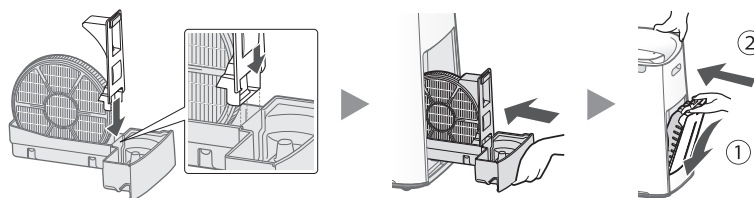

3. Sådan indsættes befugtningsfilter og -bakke.

- Efter vedligeholdelse skal delene isættes korrekt igen.

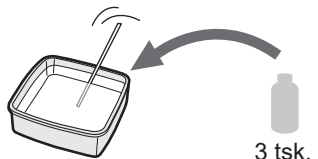
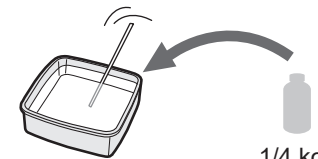
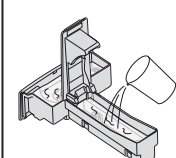
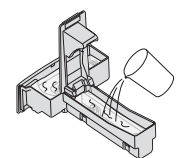

BEMÆRK Sådan rengøres for snavs, der er vanskeligt at fjerne.

	Opvaskemiddel (kun befugtningsbakken)	Citronsyre (kan købes i visse supermarkeder)	100 % citronsaft uden frugtkød på flaske.
1	1. Fyld bakken halvt op med vand. 2. Tilføj en lille smule opvaskemiddel.	2 1/2 kopper vand 	3 kopper vand 
2	 Lad det stå i blød i 30 minutter.	 	Lad det stå i blød i 30 minutter. (Når du bruger citronsaft som din afkalkningsopløsning, så læg det i blød længere.)
3	Skyl opvaskemidlet eller afkalkningsopløsningen væk med rent vand.		

BEMÆRK Sådan installeres flyderen og rullerne

Flyder

3. Sæt fligen på den anden side af flyderen ind i hullet.

2. Indsæt flyderens flig i hullet.

1. Indsæt flyderen under denne flig.

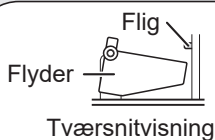

Rulle

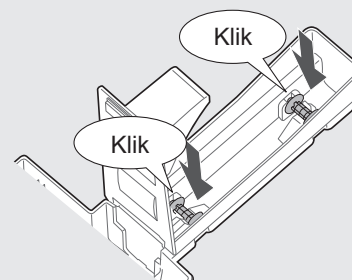

SENSORER

Fjern støvet forsigtigt med et rengøringsværktøj, fx en støvsuger.

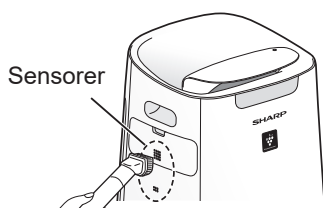

BEMÆRK Sådan rengøres for snavs, der er vanskeligt at fjerne.

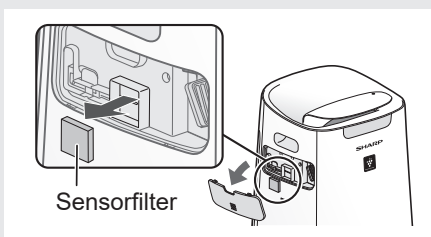

1. Fjern enhedens dæksel.
2. Fjern sensorfiltret.
3. Hvis sensorfiltret er overordentligt snavset, skal det vaskes med vand og tørres omhyggeligt.

HEPA-FILTER / DEODORISERINGSFILTER

Fjern støvet fra filtrene.

HEPA-filter

Mærke

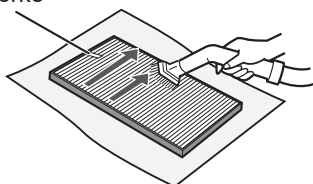

Rengør kun den mærkede overflade. Rengør ikke den modsatte overflade. Filtret er skrøbeligt, så vær forsigtig med ikke at påføre for stort et tryk.

Deodoriseringsfilter

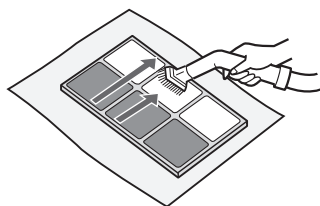

Begge overflader kan rengøres. Filtret kan gå i stykker, hvis der trykkes for hårdt på det. Du skal behandle det forsigtigt.

BEMÆRK

- Vask ikke filtrene. Udsæt dem ikke for sollys. (Ellers kan disse filtre miste effektivitet.)
- Visse lugte, der absorberes af filtret, vil nedbrydes over tid, hvilket resulterer i yderligere lugt. Afhængigt af brugsbetingelserne, især når produktet bruges i miljøer, der er væsentligt barskere end i normale husholdninger, kan disse lugte blive mærkbare før forventet. Udskift filtret i disse tilfælde, eller hvis støv ikke kan fjernes efter vedligeholdelse.

BAGPANEL MED FORFILTER

(Kun UA-KIL60E)

Fjern støvet forsigtigt med et rengøringsværktøj, fx en støvsuger.

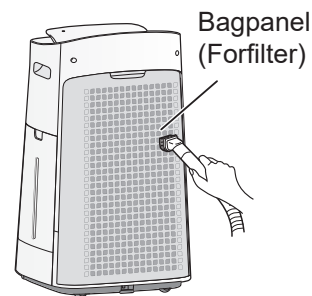

BEMÆRK

• Tryk ikke for hårdt, når du skrubber bagpanelet.

• Sådan rengøres for snavs, der er vanskeligt at fjerne.

1. Tilføj en lille smule opvaskemiddel til vandet og lad det stå i blød i ca. 10 minutter.
2. Skyl opvaskemidlet væk med rent vand.
3. Tør filtret helt i et godt ventileret område.

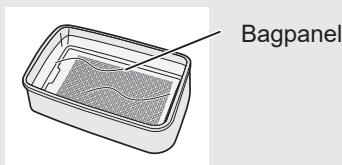

BAGPANEL

(Kun UA-KIL80E)

Fjern støvet forsigtigt med et rengøringsværktøj, fx en støvsuger.

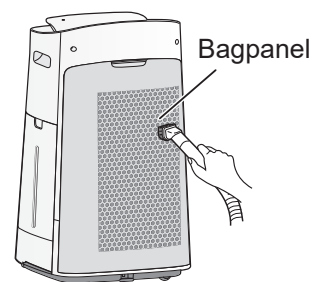

STØVBOKS (Kun UA-KIL80E)

LAMPE FOR NULSTILLING AF STØVBOKS

Når lampen for nulstilling af støvbeholder tændes, skal du tømme støvboksen for støv.

- Lampen tændes hver 6 måned, hvis produktet bruges i 24 timer om dagen.



1. Fjern bagpanelet.

2. Fjern støvboksen.

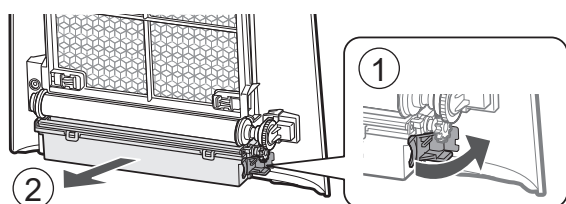

3. Tøm støvboksen for støv.

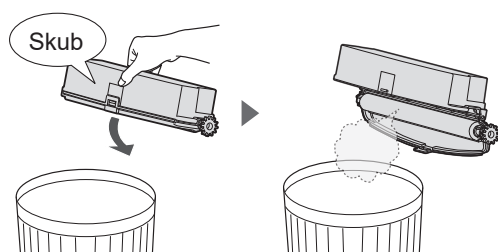

4. Luk støvboksens dæksel.

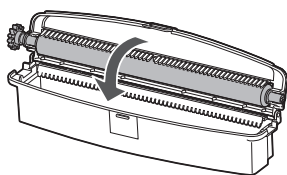

5. Sæt støvboksen på plads igen.

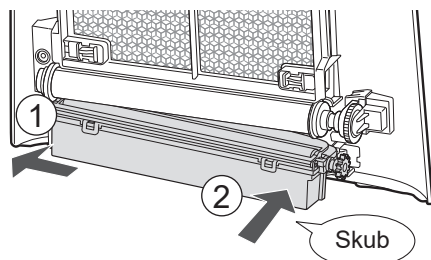

6. Sæt bagpanelet på.

7. Nulstil støvboksens nulstillingslampe.



Tryk i 3 sek.



BEMÆRK Sådan rengøres for snavs, der er vanskeligt at fjerne.

1. Fjern børsten.

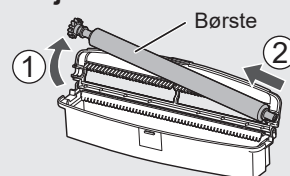

2. Vask med vand.

- Tør den omhyggeligt.

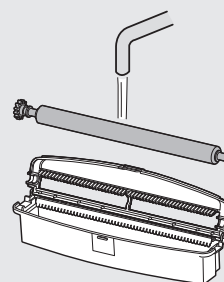

3. Sæt børsten på.

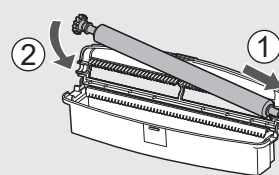

FORFILTER (Kun UA-KIL80E)

1. Fjern bagpanelet og støvboksen.
2. Fjern forfilterlåsen.

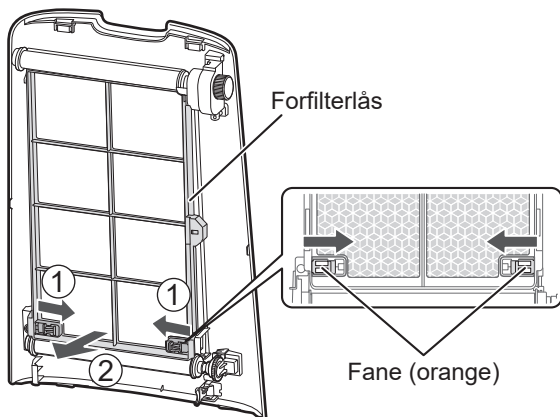

3. Fjern akslen.

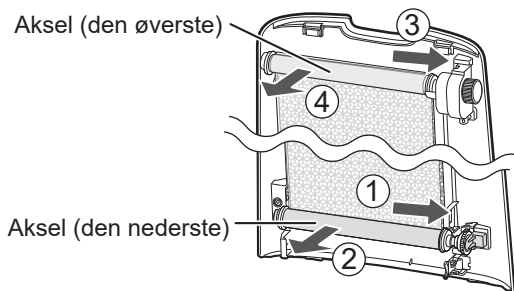

4. Fjern dækslet, og træk forfiltret ud a akslen.

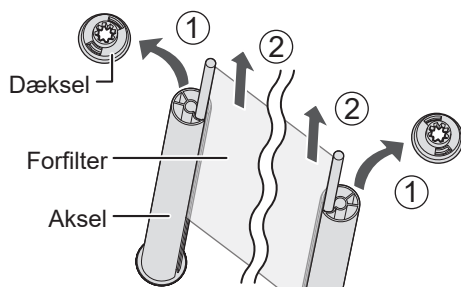

5. Iblødsæt og rengør forfiltret.

1. Tilføj en lille smule opvaskemiddel til vandet og lad det stå i blød i ca. 10 minutter.
2. Skyl opvaskemidlet væk med rent vand.
3. Tør det omhyggeligt.

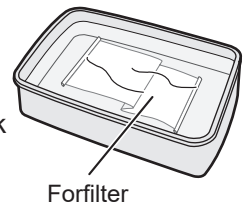

BEMÆRK

- Rengør den ikke for hårdt. Vask det ikke i en vaskemaskine. (Ellers kan det forårsage beskadigelse.)
- Tør det ikke med en hårtørner. (Ellers kan det forårsage krympning.)

6. Indsæt forfiltrets aksel i akslens rille.

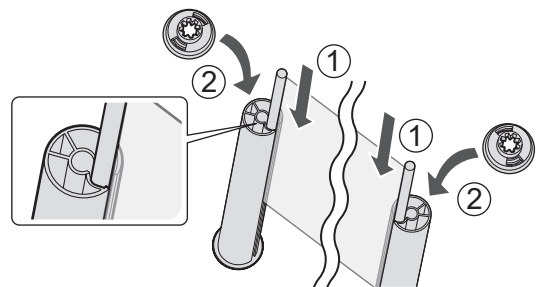

7. Fastgør akslen (den øverste) til bagpanelet.

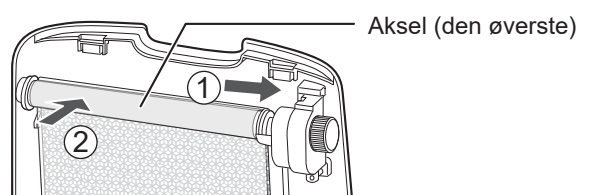

8. Rul forfiltret op.



9. Træk akslen (den nederste) ned, og fastgør den til bagpanelet.

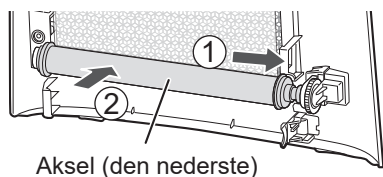

Aksel (den nederste)

10. Monter forfilterlåsen.

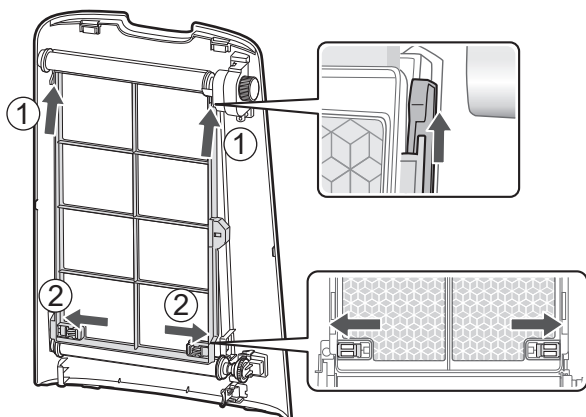

11. Monter støvboksen og bagpanelet.

PLASMACLUSTER- ION-GENERATOR (Elektrodeafsnit)

1. Fjern enhedens dæksel, og træk enhedsholderen ud.

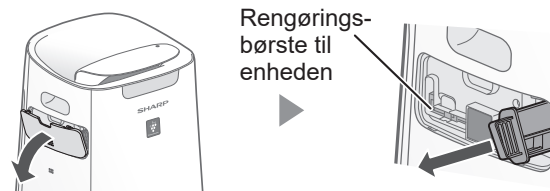

2. Fjern støv fra elektrodeafsnittet.

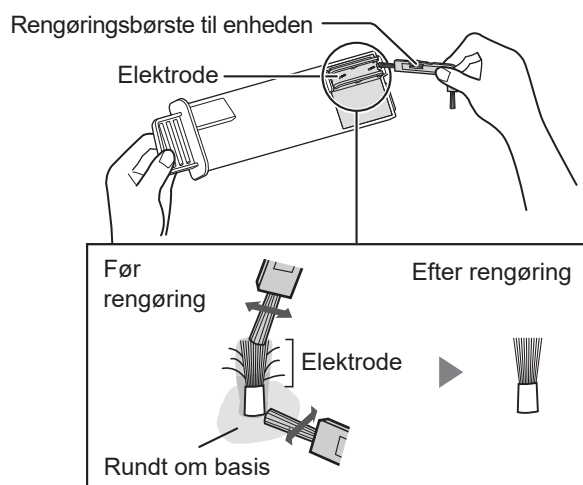

3. Indsæt enhedsholderen i produktet, og monter enhedens dæksel.



BEMÆRK

- Rengør ikke med andet end rengøringsbørsten. Det kan medføre fejl i enheden.
- En bøjet elektrode kan blive trukket ud og tabes under rengøringsprocessen, men det vil ikke ændre ydeevnen.
- Rør ikke ved elektroden direkte. Det kan medføre smerte/kløe.
- Ændr ikke elektrodeafsnittet. Det kan beskadige det.
- Rør ikke tilslutningsklemmerne. Det kan beskadige dem.



UDSKIFTNING

Sørg altid for at tage strømstikket ud af stikkontakten.



FILTRE

FILTRES LEVETID

Filtrets levetid varierer afhængigt af rummiljøet, brugsbetingelser og placering af apparatet. HEPA-filtrets og deodoriseringsfiltrets levetid og udskiftningsforslag er baseret på rengøring af et rum, hvor der er røget 5 cigaretter om dagen, og apparatets støvopsamlings- og deodoriseringssevne er faldet til halvdelen af nye filteres.

Vi anbefaler at udskifte filtret oftere, hvis apparatet anvendes under betingelser, der er væsentligt skrappere (PM2.5 osv.) end en normal husholdning.

- HEPA-filter: Ca. 10 år efter åbning
- Deodoriseringsfilter: Ca. 10 år efter åbning
- Befugtningsfilter: Ca. 10 år efter åbning

Udskiftningsfiltermodel

Kontakt di forhandler, når du skal købe et erstatningsfilter.

Udskiftning Filter	UA-KIL80E	UA-KIL60E
HEPA-filter (1 enhed)	UZ-KIL8HF	UZ-HD6HF
Deodoriseringsfilter (1 enhed)	UZ-HG6DF	
Befugtningsfilter (1 enhed)	UZ-KIL8MF	

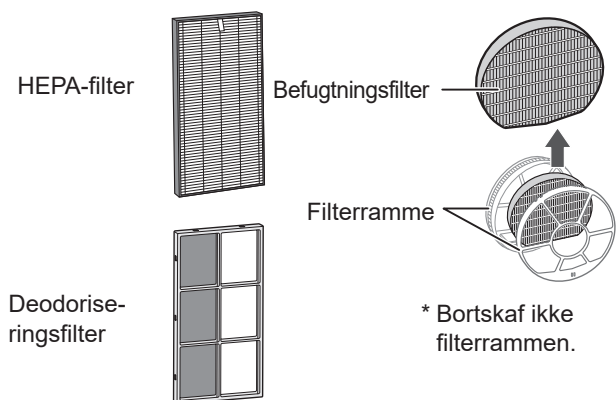

Bortskaffelse af filtre

Bortskaf brugte filtre i henhold til de lokale love og bestemmelser.

HEPA-filtermateriale:

- Polypropylen
- Polyætylen

Deodoriseringsfiltermateriale:

- Papir
- ABS harpiks

Befugtningsfiltermateriale:

- Polyester
- Rayon

PLASMACLUSTER ION-GENERATOR

UDSKIFTNINGSLAMPE TIL ENHED

Når den samlede driftstid overstiger 17.500 timer, blinker indikatoren for udskiftning af enheden for at angive, at Plasmacluster-ion-generatoren skal udskiftes.

Driftstid	
17.500 timer UNIT Blinker langsomt	Udskift Plasmacluster-ion-generatoren
19.000 timer UNIT Blinker hurtigt	Plasmacluster-ioner frigives ikke fra plasmacluster-ion-generatoren.

* Udskiftningstidspunktet er ikke relateret til den valgt driftstilstand.

Udskiftning af Plasmacluster-ion-generatormodellen

Kontakt din forhandler, når du køber en ny Plasmacluster-ion-generator.

UZ-C90M

Fjern enhedsholderens griber (1), og fjern Plasmacluster-ion-generatoren (2).

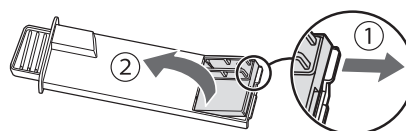

Fastgør den nye enhed.

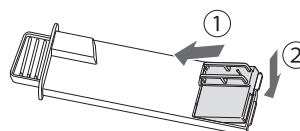

Bortskaffelse af Plasmacluster-ion-generatoren

Bortskaffelse af en brugt Plasmacluster-ion-generator i henhold til lokale love og forordninger.

materiale:

- Polybutylen terephthalat
- elektroniske dele

FEJLFINDING

Før du ringer efter service, bedes du gennemgå fejlfindingseskemaet nedenfor, da problemet muligvis ikke skyldes en fejl ved produktet.

Lugt og røg hænger ved.

- Kontrollér filtrene. Hvis de synes meget snavsede, skal de rengøres eller udskiftes.

Luften, der udsendes fra apparatet, lugter.

- Kontrollér, om filtrene er meget snavsede.
- Rengør eller udskift filtrene.
- Brug kun frisk vand fra hanen. Brug af andre vandkilder kan fremme væksten af mug, svamp, eller bakterier.

Apparatet fungerer ikke, når der er cigaretrøg i luften.

- Sørg for, at apparatet er installeret på et sted, hvor sensorerne kan registrere cigaretrøg.
- Undersøg, om åbningerne i den følsomme støvsensor er blokeret eller tilstoppet. Hvis de er blokeret eller tilstoppet, skal du rengøre sensorfiltret og bagpanelet.

Lugt fra et nyt produkt og/eller filter.

- Umiddelbart efter at plastikposen er fjernet, kan der fremkomme en svag lugt. Denne lugt er ikke skadelig for filtrets ydeevne eller eksponering for mennesker.

Apparatet siger en klikkende eller tikkende lyd.

- Apparatet siger klikkende eller tikkende lyde, når det skaber ioner.

Renhedsindikatoren er blå eller slukket, hvis luften ikke er ren.

- Luften kan have været uren på det tidspunkt, hvor apparatet blev sat til. Tag stikket ud, vent et minut, og tilslut apparatet igen.

Renhedsindikatoren lyser rødt, selv om luften er ren.

- Snavsede eller tilstoppede følsomme støvsensoråbninger påvirker sensorernes funktion. Rengør forsigtigt sensorfiltret eller bagpanelet.

Renhedsmonitoren skifter hyppigt farve.

- Renhedsindikatoren skifter automatisk farve, når den følsomme støvsensor og lugtsensoren detekterer urenheder. Hvis ændringen bekymrer dig, kan du ændre sensorens følsomhed. (Side 12, 13)

Lampen for filtervedligeholdelse er tændt.

- Efter udførelse af vedligeholdelse eller udskiftning af befugtningsfiltret skal du isætte netledningen i en stikkontakt og trykke på Filter-nulstil-knappen (Page 14)

Frontdisplayet er slukket.

- Når lysstyring er indstillet til "Auto", vil lyset slukkes automatisk, når rummet er mørkt eller i dvaletilstand. Når lysstyring er indstillet til "Sluk", er lyset altid slukket. Hvis du ikke ønsker, at lyset slukkes, kan du indstille lysstyringen til "Dæmpet". (Side 12, 13)

Skærmen på forsiden viser ikke det samme som vejrudsigten eller et andet hygrometer eller termometer i rummet.

- Udendørs og indendørs samt miljøet i hjemmet (trafikmængden i nærheden, antal etager i hjemmet etc.) kan frembringe en aflæsning, der er forskellig fra disse data.
- Der er forskel på niveauet inden for samme rum.

Befugtningslyset på frontdisplayet lyser ikke op, når vandbeholderen er tom.

- Rummet har nået en passende grad af luftfugtighed, og befugtning er standset.
- Kontrollér flamingo-flyderen for urenheder. Rengør befugtningsbakken. Sørg for, at apparatet står på et plant underlag.

Vandniveauet i beholderen falder ikke, eller falder langsomt.

- Kontrollér, om befugtningsbakken og vandtanken er installeret korrekt. Kontrollér befugtningsfiltret.
- Hvis befugtningsfiltret er meget snavset, skal du rengøre eller udskifte det.







Driften standsede halvvejs. Der kommer ingen luftstrøm fra luftudtaget. (Kun UA-KIL80E)

- Under den automatiske rengøring af forfiltret vil den igangværende drift blive afbrudt. Den automatiske rengøring af forfiltret vil fungere i ca. 8 minutter, mens indikatoren for automatisk rengøring af forfiltret blinker.

Funktionen til automatisk rengøring af forfilter fungerer ikke. (Kun UA-KIL80E)

- Er intervallet for den automatiske rengøring af forfiltret indstillet til 720 timer?
Du kan indstille intervallet til 48 timer eller 720 timer. (Side 12, 13)
- Er det mørkt i rummet?
Den automatiske rengøring af forfiltret starter ikke, hvis det er mørkt i rummet.
- Er luften i rummet snavset?
Den automatiske rengøring af forfiltret starter ikke, hvis renhedsindikatoren blinker.
- Er der trykket på nogen knapper?
Hvis der trykkes på en knap, starter den automatiske rengøring af forfiltret først 10 minutter senere.

FEJLDISPLAY

	<ul style="list-style-type: none">• Koncentrationen af Plasmacluster-ioner er faldende. ⇒ Vedligehold Plasmacluster-ion-generatoren (Elektrodeafsnittet).
 (Kun UA-KIL80E)	<ul style="list-style-type: none">• Sørg for, at bagpanelet er påsat korrekt.
	<ul style="list-style-type: none">• Sørg for, at befugtningsfiltret og befugtningsbakken og rullerne er korrekt installeret, og tænd igen for apparatet.
 (Kun UA-KIL80E)	<ul style="list-style-type: none">• Sørg for, at forfiltret er installeret korrekt.• Sørg for, at støvboksen er installeret korrekt.• Sørg for, at børsten i støvboksen er installeret korrekt.
	<ul style="list-style-type: none">• Sørg for, at Plasmacluster-ion-generatoren er isat korrekt ⇒ Træk Plasmacluster-ion-generatoren ud, og indsæt den helt ind igen, og udfør derefter handlingen igen.
	<ul style="list-style-type: none">• Tag stikket ud, vent et minut, og tilslut apparatet igen.

SPECIFIKATIONER

Model		UA-KIL80E			UA-KIL60E		
Strømforsyning		220 - 240 V ~ 50 - 60 Hz					
Justering af blæserhastighed		MAKS.	MELL.	LAV	MAKS.	MELL.	LAV
REN LUFT	Ventilatorhastighed (m ³ /time)	498	258	90	408	222	90
	Nominel effekt (W)	103	29	6,4	61	19	5,5
	Støjniveau (dBA) *1	55	44	21	51	41	20
REN LUFT OG BEFUGTNING	Ventilatorhastighed (m ³ /time)	378	258	96	360	240	90
	Nominel effekt (W)	49	31	7,5	42	23	6,5
	Støjniveau (dBA) *1	48	44	23	48	42	21
	Befugtning (ml/time) *2	700	540	230	660	500	230
Standby-strøm (W)		1,2			1,0		
Anbefalet rumstørrelse (m ²) *3		~ 62			~ 50		
Anbefalet rumstørrelse for Plasmacluster-ion med høj densitet (m ²) *4		~ 35			~ 26		
Vandbeholderkapacitet (l)		Cirka 3,6					
Sensorer		Følsomt støv/lugt/lys/temperatur og luftfugtighed					
Filtertype		HEPA*5 /deodorisering/befugtning					
Ledningslængde (m)		2,0					
Dimensioner (mm)		400 (B) × 359 (D) × 693 (H)			400 (B) × 339 (D) × 686 (H)		
Vægt (kg)		Cirka 11,8			Cirka 10,8		

*1 • Støjniveauet måles på baggrund af JEM1467-standarden fra Japan Electrical Manufacturers' Association.

*2 • Befugtningsmængden ændres i overensstemmelse med temperatur og luftfugtighed indendørs og udendørs. Befugtningsmængden øges, når temperaturen stiger eller luftfugtigheden falder. Befugtningsmængden falder, når temperaturen falder, eller luftfugtigheden stiger.
• Målingsbetingelser: 20 °C, 30 % luftfugtighed (i henhold til JEM1426)

*3 • Den anbefalede rumstørrelse er egnet til drift af apparatet ved maksimal blæserhastighed.
• Den anbefalede rumstørrelse angiver det område, hvor en vis mængde af støvpartikler kan fjernes på 30 minutter (i henhold til JEM1467).

*4 • Rumstørrelsen, hvor ca. 25.000 ioner pr. kubikcentimeter kan måles i midten af rummet, når apparatet placeres ved mod en væg, kører på "MELLEEM"-indstillingen, og står i en højde af ca. 1,2 m fra gulvet.

*5 • filtret fjerner mere end 99,97 % af partiklerne på mindst 0,3 mikron i størrelse. (JEM1467).

Standby-strøm

Når produktets strømstik er sat i en stikkontakt, bruger det standby-strøm for at kunne betjene elektriske kredsløb.

For at spare energi skal du tage netledningen ud, når produktet ikke er i brug.

Tack för att du köpt denna SHARP luftrenare.

Läs denna bruksanvisning noggrant innan du använder produkten.

Denna handbok bör förvaras på en säker plats för praktisk referens.

INNEHÅLL

VIKTIGA SÄKERHETSINSTRUKTIONER	Denna sida
FUNKTIONSPRINCIP	4
DELARNAS NAMN	6
FÖRE FÖRSTA ANVÄNDNINGEN	9
ANVÄNDNING	10
SKÖTSEL OCH UNDERHÅLL	14
BYTE	20
FELSÖKNING	21
SPECIFIKATIONER	23

VIKTIGA SÄKERHETSINSTRUKTIONER

Följ alltid grundläggande säkerhetsåtgärder vid användning av elektriska apparater, inklusive följande:

VARNING

Observera alltid följande för att minska risken för elektriska stötar, brand eller skada:

ANVÄNDNING

- Läs alla instruktioner innan du använder produkten.
- Använd endast ett 220~240 V uttag.
- Använd inte produkten om nätsladden eller kontakten är skadad eller anslutningen till vägguttaget är lossat.
- Ta regelbundet bort damm från kontakten.
- Håll alltid i kontakten och dra aldrig i sladden när du tar ur strömkontakten.

Underlåtenhet att göra det kan leda till kortslutning vilket resulterar i elektrisk stöt eller brand.

- Var noga med att inte skada nätsladden. När du tar bort produkten, se till att inte skada nätkabeln med hjulen. Underlåtenhet att göra detta kan orsaka en elektrisk stöt, värmealstring eller brand.
- Ta inte bort kontakten med våta händer.
- Se till att ta bort nätsladden när du fyller på vattentanken innan du utför underhåll, vid borttagning och montering och byte av filter och när du inte använder den under en lång tid. Underlåtenhet att göra detta kan orsaka kortslutning som kan resultera i elektriska stötar eller brand.
- Om elsladden är skadad måste den bytas ut av tillverkaren, dess serviceverkstad, av Sharp godkänt servicecenter eller liknande kvalificerad person för att undvika fara. Kontakta

- närmaste servicecenter för problem, justeringar eller reparationer.
- Reparera eller demontera inte produkten själv.
 - Stick inte in fingrar eller främmande föremål i luftintaget eller luftutloppet.
 - Utsätt inte produkten för vatten. Om du gör det kan det orsaka kortslutning eller elektrisk stöt.
 - När du bär produkten, ta först ur vattentanken och luftfuktarfacket och håll sedan produkten i handtagen på båda sidor.
 - Drick inte vattnet i luftfuktarfacket eller vattentanken.
 - Byt ut vattnet i vattentanken dagligen med färskt kranvatten, och rengör regelbundet vattentanken och luftfuktarfacket.

Om produkten inte används, töm ut vattnet i vattentanken och luftfuktarfacket. Att lämna kvar vatten i vattentanken eller luftfuktarfacket kan orsaka mögel, bakterier och dålig lukt. I sällsynta fall kan sådana bakterier vara en hälsorisk.

- Denna apparat kan användas av barn från 8 år och uppåt och personer med nedsatt fysisk eller mental förmåga eller brist på erfarenhet och kunskap, om de övervakas eller får instruktioner angående användning av apparaten på ett säkert sätt och förstår riskerna inblandade. Barn ska inte leka med apparaten. Rengöring och underhåll får inte göras av barn utan tillsyn.

INSTALLATION

- Använd inte produkten nära gasapparater eller eldstäder.

När produkten används med gasapparater i samma rum, ventiler ett rum med jämna mellanrum, annars kan det orsaka kolmonoxidförgiftning.

- Använd inte produkten i rum där aerosolinsekticider är närvarande. Använd inte produkten i rum där det finns oljiga rester, rökelse, gnistor från tända cigaretter eller kemiska ångor i luften.
- Håll produkten borta från vatten. Använd inte produkten på platser där den kan bli våt, till exempel ett badrum.

UNDERHÅLL

- Var försiktig när du rengör produkten. Starkt frätande rengöringsmedel kan skada ytan.

VARNING

ANVÄNDNING

- Blockera inte luftintaget eller luftutsläppet.
- Använd alltid produkten i upprätt läge.
- Flytta inte produkten när den är i drift.
- Flytta inte eller ändra riktning på produkten medan du drar hjulen.
- Om produkten står på ömtåliga golv, en ojämn yta eller tjocka mattor, lyft upp den när du flyttar den.
- Vid förflyttning av produkten med dess hjul, flytta den långsamt och i en horisontell riktning.
- Stäng av produkten och ta bort vattentanken innan du flyttar den, se till att inte klämma fingrarna.
- Använd inte produkten utan filtren, vattentanken, och luftfuktarfacket korrekt installerade.
- Vid påfyllning av vattentanken, se till att inget vatten läcker ur vattentanken.
- Se till att torka av överflödigt vatten på utsidan av vattentanken.
- Använd inte hett vatten (40 °C eller mer), kemiska ämnen, aromatiska ämnen, smutsigt vatten eller andra skadliga ämnen. Om du gör det kan det deformera produkten eller orsaka felfunktion.
- Använd endast färskt kranvatten. Användning av andra vattenkällor kan främja tillväxt av mögel, svamp eller bakterier.
- Skaka inte vattentanken när du håller i bärhandtaget.

INSTALLATION

- Placera inte produkten i närheten av eller på heta föremål, såsom spisar och värmeelement, eller där den kan komma i kontakt med ånga.

UNDERHÅLL

- Torka av utsidan med endast en mjuk trasa. Använd inte flyktiga vätskor eller rengöringsmedel.

Produktens yta kan skadas eller spricka med bensen, thinner eller polerpulver. Dessutom kan sensorerna fungera felaktigt som följd.

- Skrubba inte förfiltret hårt under dess underhåll.
- Tvätta inte och återanvänd HEPA-filtret och deodoriseringsfiltret. Om du gör det, förbättras inte filtrets prestanda och det kan också orsaka elektriska stötar eller funktionsstörningar.
- Frekvens för avkalkningsunderhåll beror på hårdhet och föroreningar i vattnet som du använder, ju hårdare vatten desto oftare kommer avkalkning att behövas.
- Använd inte rengöringsmedel andra än instruerade för underhåll av luftfuktarfack och hölje. Det kan orsaka deformation, missfärgning, sprickbildning (vattenläckage)
- Undvik att spilla vatten när du tar bort eller rengör luftfuktarfacket.
- Ta inte bort flottören och rullen. Om flottören lossnar, se sidan 15.
- Ta inte bort luftfuktarfiltret från filterramen utom när du byter det.

OBS

Vad man gör om enheten stör radio- eller tv-mottagning

Om luftrenaren stör radio- eller tv-mottagning, prova en eller flera av följande åtgärder:

- Justera eller rikta om den mottagande antennen.
- Öka avståndet mellan produkten och radion eller TV:n.
- Anslut utrustningen till ett uttag på en annan krets än radion eller TV-mottagaren är ansluten till.
- Kontakta återförsäljaren eller en kvalificerad radio- eller tv-tekniker.

INSTALLATION

- Undvik platser där sensorerna utsätts för direkt vind.
Att göra det kan orsaka fel på produkten.
- Undvik platser där möbler, tyger eller andra föremål kan komma i kontakt med produkten och störa intag och utsläpp av luft.
- Undvik platser där produkten utsätts för kondens eller drastiska

temperaturförändringar. Lämplig rumstemperatur är mellan 0 - 35 °C.

- Placera produkten på en jämn och stabil yta med tillräcklig luftcirkulation. Stark vind eller damm genom fönstret kan förhindra enhetens luftrenande prestanda och effektivitet. Placerad på tung matta kan produkten vibrera något. Placera produkten på en jämn yta för att undvika läckage från vattentanken och luftfuktarfacket
- Undvik platser som genererar fett eller oljig rök.
Underlåtenhet att göra det kan orsaka att produktens utsida kan spricka och att sensorerna inte fungerar.
- Dammupptagningsförmågan hos produkten är effektiv även när enheten är så nära 3 cm från väggen, omgivande väggar och golv kan bli smutsiga. Placera produkten på avstånd från väggen. Väggen direkt bakom luftutloppet kan bli smutsig med tiden. När du använder produkten under en längre tid på samma plats, rengör du regelbundet väggarna intill den.

UNDERHÅLL

- Följ instruktionerna i denna bruksanvisning för korrekt filtervård och underhåll.



OBS: Produkten är märkt med den här symbolen. Det betyder att förbrukade elektriska och elektroniska produkter inte ska blandas med vanliga hushållssopor. Det finns ett separat insamlingssystem för dessa produkter.

A. Information om återvinning för användare (privata hushåll)

1. I Europeiska unionen

OM DU ÖNSKAR ATT KASSERA DENNA UTRUSTNING, ANVÄND INTE DEN VANLIGA SOPTUNNAN OCH PLACERA DEN INTE I EN ÖPPEN SPIS!

Förbrukad elektrisk och elektronisk utrustning bör alltid samlas in och behandlas SEPARAT i enlighet med gällande lagstiftning.

Separat insamling främjar en miljövänlig behandling, återvinning av material, och minimerar slutförvaring av avfall. FELAKTIG KASSERING kan vara skadlig för människors hälsa och miljön på grund av vissa ämnen! Ta FÖRBRUKAD UTRUSTNING till en lokal, vanligen kommunal, återvinningsstation, där sådana finns.

Om du är osäker om avfallshandtering, kontakta de lokala myndigheterna eller återförsäljaren och fråga om korrekt avyttringsmetod.

ENDAST FÖR ANVÄNDARE I EUROPEISKA UNIONEN OCH NÅGRA ANDRA LÄNDER; TILL EXEMPEL NORGE OCH SCHWEITZ: Ditt deltagande i separat insamling krävs enligt lag.

Symbolen som visas ovan visas på elektrisk och elektronisk utrustning (eller förpackningen) för att påminna användarna om detta.

Användare från PRIVATA HUSHÅLL uppmanas att använda befintliga returanläggningar för använd utrustning. Retur är gratis.

Om utrustningen har använts för AFFÄRSÄNDAMÅL kontakta din SHARP återförsäljare som kommer att informera dig om återtagning. Du kan debiteras för de kostnader som uppstår vid återtagning. Små produkter (och små mängder) kan tas tillbaka av dina lokala återvinningsstationer. För Spanien: Kontakta det etablerade insamlingssystemet eller de lokala myndigheterna för återtagning av dina använda produkter.

2. I andra länder utanför EU

Om du vill kassera denna produkt ska du kontakta de lokala myndigheterna och fråga efter rätt metod för avfallshandtering.

För Schweiz: Förbrukade elektriska eller elektroniska produkter kan returneras kostnadsfritt till återförsäljaren, även om du inte köper en ny produkt. Fler insamlingsställen finns listade på hemsidan www.swico.ch och www.sens.ch.

B. Information om avfallshandtering för företagsanvändare

1. I Europeiska unionen

Om produkten används för yrkesmässiga ändamål och du vill kassera den:

Kontakta din SHARP återförsäljare som kommer att informera dig om återtagning av produkten. Du kan debiteras för de kostnader som uppstår vid återtagning och återvinning.

Små produkter (och små mängder) kan tas tillbaka av dina lokala återvinningsstationer.

För Spanien: Kontakta det etablerade insamlingssystemet eller de lokala myndigheterna för återtagning av dina förbrukade produkter.

2. I andra länder utanför EU

Om du vill kassera denna produkt ska du kontakta de lokala myndigheterna och fråga efter rätt metod för avfallshandtering.

FUNKTIONSPRINCIP

FUNKTIONER

* Illustrationen i denna bruksanvisning avser UA-KIL80E.

Unik kombination av luftbehandlingsteknik

Plasmacluster

Plasmacluster behandlar luften på samma sätt som naturen rensar miljön genom utsläpp av en balans av positiva och negativa joner.



HIGH-DENSITY 25000 *

“Plasmacluster” och “Device of a cluster of grapes” är varumärken som tillhör Sharp Corporation.

* Siffran i denna tekniskmärkning anger ett ungefärligt antal joner som levereras i luften av 1 cm³, som mäts runt mitten av ett rum med tillämplig golvyta (på 1.2 m höjd över golvet) när produkten är placerad nära en vägg på inställningen MED.

Trippelfiltreringssystem + Luftfuktning

Förfilter

Förfiltret fångar upp damm större än ca 240 mikropartiklar.

Luktavtagningsfilter

Luktavtagningsfilter absorberar många vanliga hushållslukter.

HEPA-filter

HEPA-filter fångar upp 99,97 % av partiklar så små som 0,3 mikrometer.

Luftfuktning

Bekväm fuktighet inomhus håller huden och halsen fuktig och frisk.

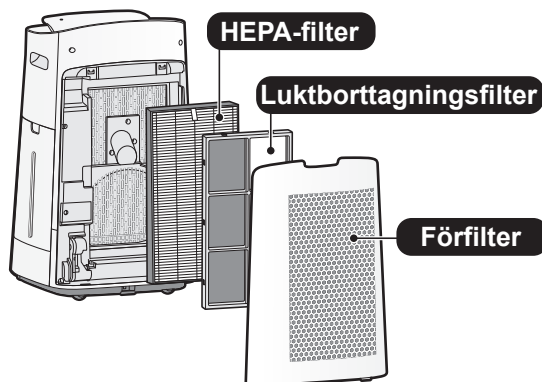

Unikt luftflöde

Kraftfullt luftsug och unikt luftflöde samlar snabbt och effektivt damm och andra partiklar.

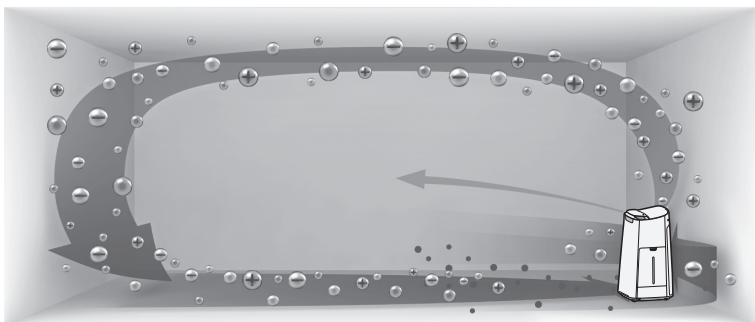

Snabbare luftflöde i 20° vinkel samlar damm i lägre nivåer i rummet för effektivare rengöring.

Plasma kan ta bort statisk elektricitet och kan därmed förhindra damm från att fästa vid väggar och andra ytor.

AUTOMATISK FÖRFILTERRENGÖRING

(endast UA-KIL80E)

Den automatiska rengöringsenheten avlägsnar damm som fastnat i förfiltret för bibehållen dammuppsamlingskapacitet.

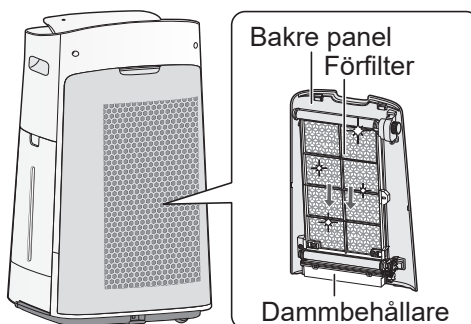

Töm ut dammet från dammbehållaren ungefär var 6:e månad.

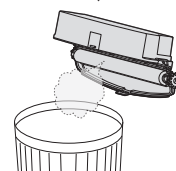

SV-4

Läs innan du använder din nya luftrenare

Luftrenaren suger in rumsluft genom luftintaget, cirkulerar den genom ett förfilter, ett luktborttagande filter och ett HEPA-filter i produkten, och släpper sedan ut luften genom luftutloppet. HEPA-filtret kan avlägsna 99,97 % av dammpartiklar så små som 0,3 mikrometer som passerar genom filtret och hjälper även till att absorbera lukter.

Det luktborttagande filtret absorberar gradvis lukter när de passerar genom filtret.

Vissa lukter absorberade av filtren bryts ner med tiden, vilket orsakar ytterligare lukter. Beroende på användningsvillkor och särskilt om produkten används i miljöer som är betydligt svårare än ett normalt hushåll, kan dessa lukter bli märkbara snabbare än förväntat. Om lukterna kvarstår, byt filtret.

När mineraler i kranvatten fastnar på filtren och blir hårda och vita, absorberar de lukter i rummet som kan orsaka utsläpp av en obehaglig lukt när luftfuktarfiltret är torrt. (Varierar beroende på vattenkvalitet och andra miljömässiga faktorer)

Om detta inträffar, utför underhåll på luftfuktarfiltret. (Sidan 15)

OBS

- Luftrenaren är avsedd att avlägsna luftburet damm och lukter.
Luftrenaren är inte konstruerad för att avlägsna skadliga gaser som kolmonoxid i cigarettök.
Luftrenaren kan inte helt avlägsna en lukt om luktkällan fortfarande är närvarande.

DELARNAS NAMN

*Illustrationen i denna bruksanvisning avser UA-KIL80E.

DRIFTPANEL

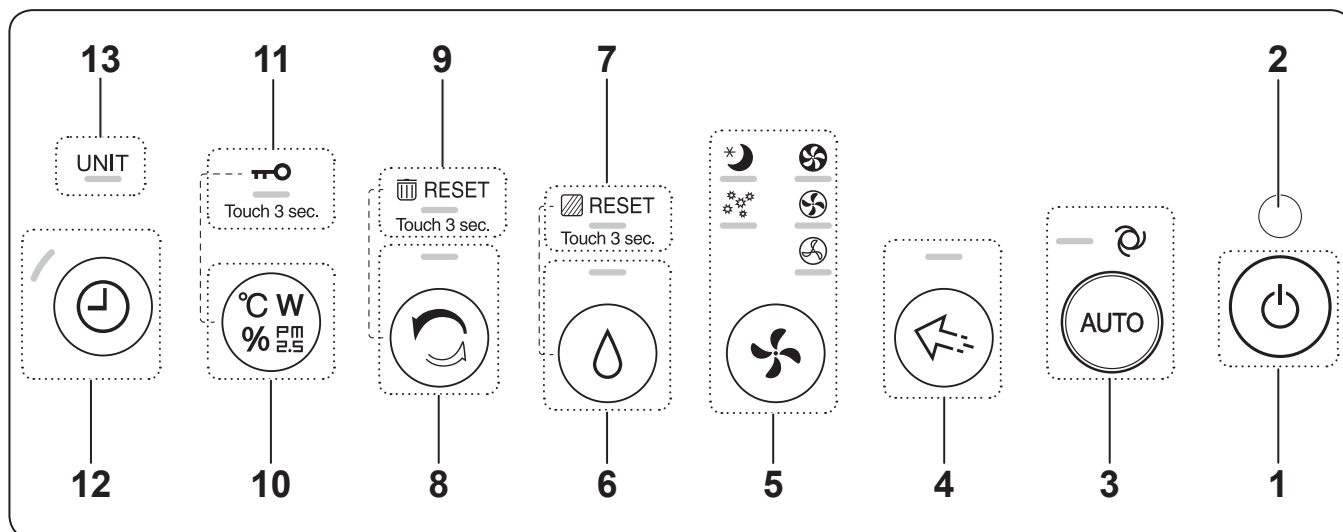

FRÄMRE DISPLAY

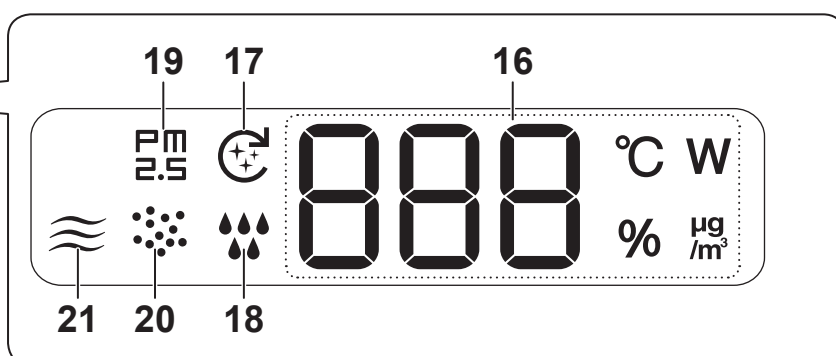
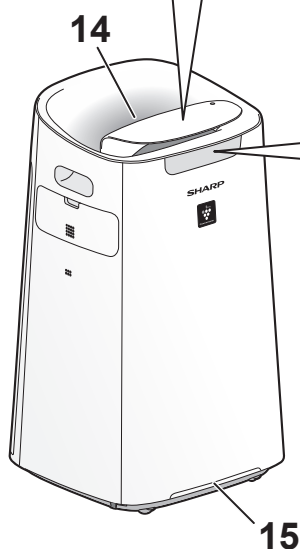

LJUSSENSOR

När ljuskontrollen är inställd på "Auto" slås främre displayen och renhetsindikatorn automatiskt PÅ eller AV beroende på hur ljust det är i rummet. (Sidan 12, 13)

OBS Ljussensorns detekteringsområde

Installera inte produkten på följande platser. Ljussensorn kanske inte känner av korrekt.

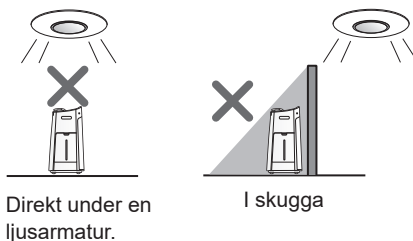

1	STRÖM PÅ/AV-knapp
2	Ljussensor
3	Auto-lägesknapp, lampa (vit)
4	Plasmacluster Ion Spot-knapp, lampa (vit)
5	Lägesknapp, lampor (vita)
6	Luftfuktning PÅ/AV-knapp, lampa (vit) (Tryck 3 sek.) Återställningsknapp för filter
7	Filterunderhållslampa (orange)
8	Clean Ion Shower-knapp, lampa (vit) (Tryck 3 sek.) Återställningsknapp för dammbehållare (Endast UA-KIL80E)
9	Återställningslampa för dammbehållare (orange) (endast UA-KIL80E)
10	Växla display-knapp (Tryck 3 sek.) Barnlåsknapp
11	Barnlåslampa (vit)
12	PÅ/AV-timerknapp, lampa (vit)
13	Byteslampa (röd)
14	Plasmacluster-jonindikator (Blå)
15	<p>Renhetsindikator</p> <ul style="list-style-type: none"> Indikerar rumsluftens renhet med färgförändringar och olika blinkhastigheter. Renhetsindikatorn stängs av när luften är ren. När luften ändras från smutsig till ren blinkar den blå en stund och stängs sedan av. <p>Ren Avstängning eller blå (blinkande)</p> <p>↑</p> <p>Gul (blinkande)</p> <p>↓</p> <p>Oren Röd (snabbt blinkande)</p>

	<p>Display</p> <ul style="list-style-type: none"> • Timer Indikerar tidsinställning eller återstående tid för PÅ/AV-timer. 3H • PM2.5-koncentration* PM2.5 10 µg/m³ till 499 µg/m³ visas. 9 µg/m³ eller mindre Lo ↔ 34 ↔ Hi 500 µg/m³ eller mer • Temperatur* Temperatur 0 °C till 50 °C visas. -1 °C eller mindre Lo °C ↔ 25 °C ↔ Hi °C 51 °C eller mer • Luftfuktighet* Luftfuktighet 25 % till 75 % visas. 24 % eller mindre Lo % ↔ 55 % ↔ Hi % 76 % eller mer • Effekt* Indikerar effekten vid aktuell funktion. 28 W <p>* De visade siffrorna är ungefärliga.</p>
16	
17	Indikator för automatisk förfilterrengöring (vit) (Endast UA-KIL80E)
18	Luftfuktning Vit Luftfuktning PÅ Av Luftfuktning AV Röd (blinkande) Produkten behöver vatten
19	PM2.5-indikator (vit) Indikerar att dammsensorn detekterar mikroskopiskt damm.
20	Dammindikator (vit) Indikerar att dammsensorn detekterar vanligt damm.
21	Luktindikator (vit) Anger att luktsensorn känner av lukter.

HUVUDEL

* Illustrationen i denna bruksanvisning avser UA-KIL80E.

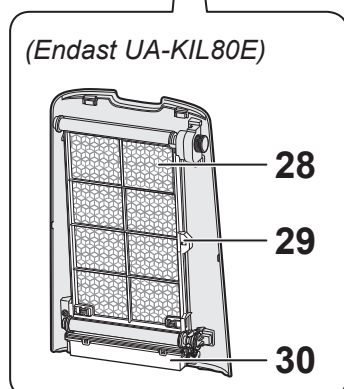
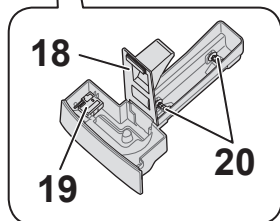
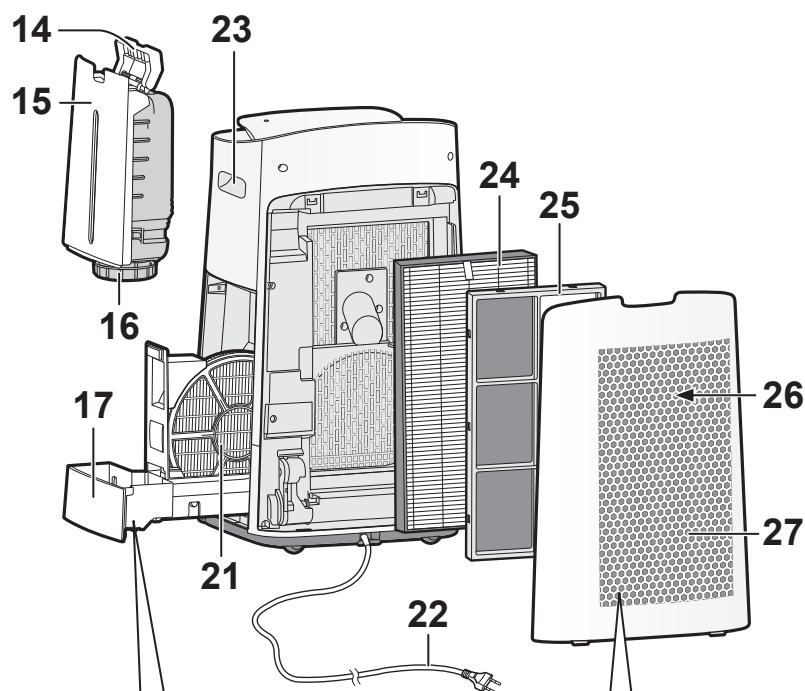
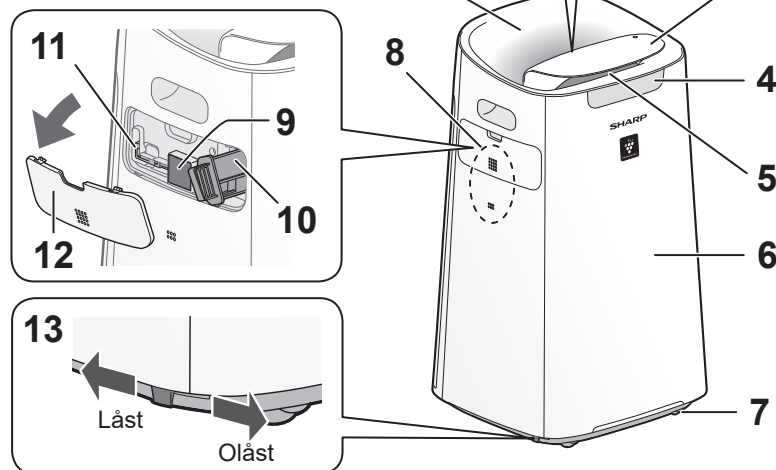
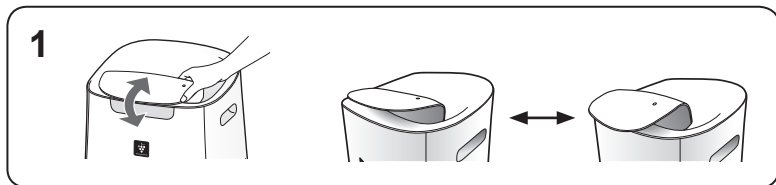

1	Galler
2	Luftutsläpp (bak)
3	Driftpanel
4	Främre display
5	Luftutsläpp (fram)
6	Huvuddel
7	Hjul (4 ställen)
8	Sensor (intern) temperatur / fukt / damm / lukt
9	Sensorfilter
10	Enhetens* hållare (Plasmacluster- jongenereringsenhet)
11	Enhetens* rengöringsborste
12	Enhetens* kåpa
13	Hjulstoppare (höger och vänster)
14	Tankhandtag
15	Vattentank
16	Tanklock
17	Luftfuktarfack
18	Fackpanel
19	Flottör
20	Rulle
21	Luftfuktarfilter
22	Nätkabel, kontakt
23	Handtag (2 ställen)
24	HEPA-filter
25	Lukt borttagningsfilter
26	Luftintag
27	Bakpanel med förfilter (endast UA-KIL60E) Bakpanel (endast UA-KIL80E)
28	Förfilter (endast UA-KIL80E)
29	Förfilterlås (endast UA-KIL80E)
30	Dammbehållare (endast UA-KIL80E)

* Enheten avser Plasmacluster-jongenereringsenheten. (samma som nedan.)

FÖRE FÖRSTA ANVÄNDNINGEN

Se alltid till att dra ur
nätkontakten från eluttaget.



FILTERINSTALLATION

1. Ta bort bakpanelen.

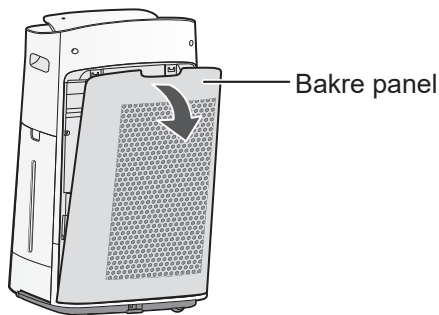

2. Ta bort plastpåsen från varje filter.

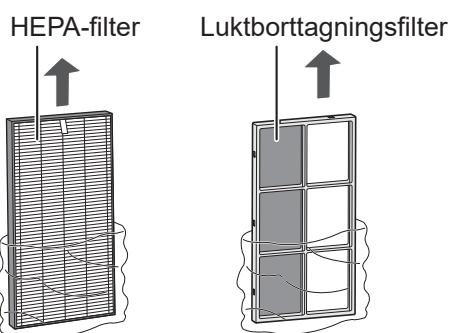

3. Sätt dit filtren i rätt ordning enligt bilden.

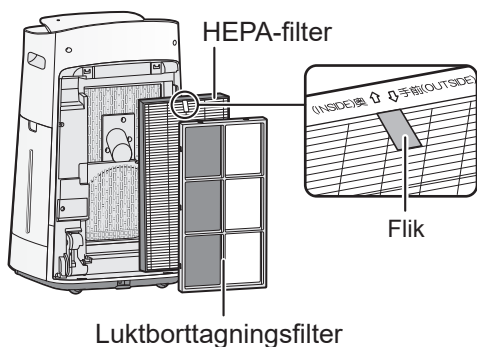

4. Sätt dit bakpanelen.

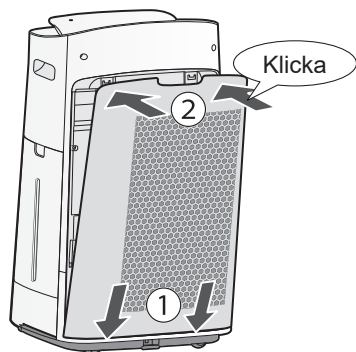

OBS

- Vid byte av filtret rekommenderas att man gör en anteckning om första användningsdatumet.

PÅFYLLNING AV VATTENTANKEN

1. Ta bort vattentanken.

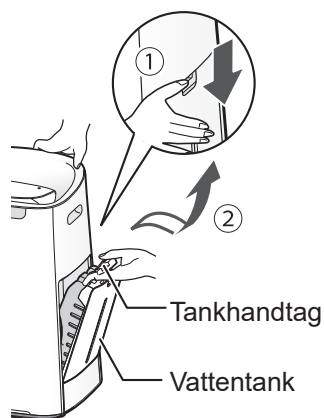

2. Fyll vattentanken med kranvatten.

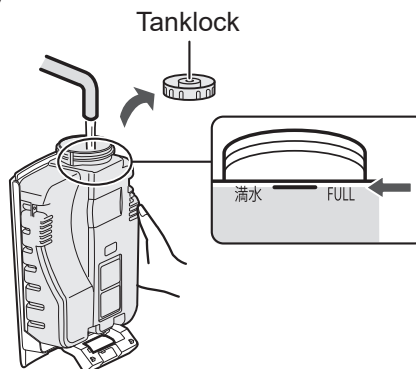

3. För att förhindra läckage, dra åt tanklocket ordentligt.

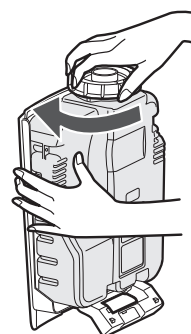

4. Sätt dit vattentanken.

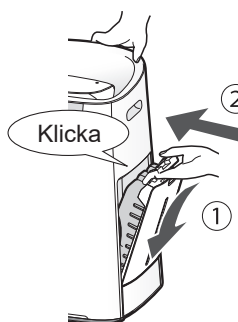

ANVÄNDNING

START/STOPP

START

STOPP

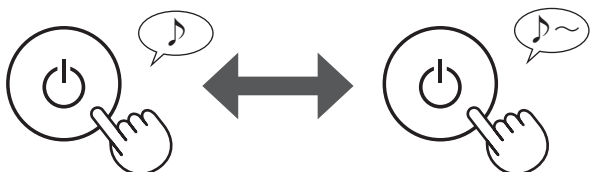

OBS

- När produkten börjar arbeta startar den i det föregående driftläget.

AUTO-LÄGE

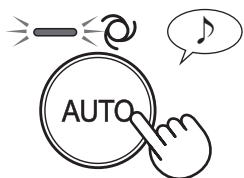

Fläkthastigheten styrs automatiskt beroende på de sex detekteringsfunktionerna. (PM2.5 / Vanligt damm / Lukt / Temperatur / Fukt / Ljus)

PLASMACLUSTER JON FLÄCK LÄGE

Använd det här läget för att avlägsna lukt, bakterier och annat från kläder, soffor och gardiner. Avger ett kraftigare luftflöde med högdensitets-Plasmaclusterjoner enbart i framåtrikningen.

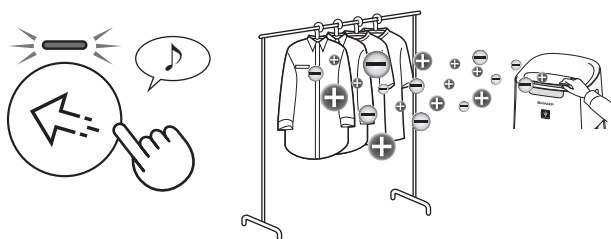

Justera det främre gallret manuellt.

OBS

- Plasmaclusterjoner kan inte slås "AV".

VÄLJ LUFTVOLYM OCH LÄGE

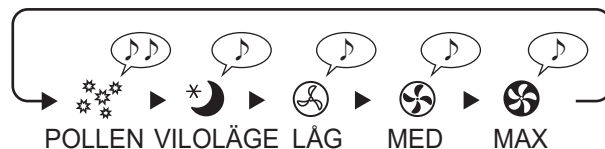
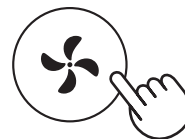

POLLEN:

Dammsensorns känslighet ökas automatiskt, för snabb detektering av föroreningar som damm och pollen och effektiv luftrening.

VIOLÄGE:

Produkten arbetar tyst, och fläkthastigheten ändras automatiskt beroende på mängden föroreningar i luften.

När ljuskontrollen är inställd på "Auto" släcks främre displayen och renhetsindikatorn automatiskt. (Sidan 12, 13)

INSTÄLLNING AV LUFTFUKTNING

PÅ

AV

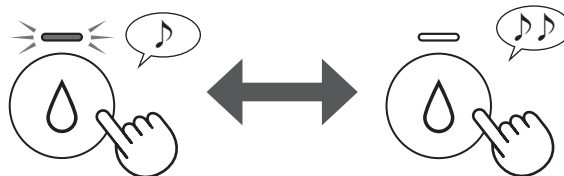

OBS

- Vid drift med luftfuktning PÅ i lägena i tabellen nedan reglerar produkten automatiskt luftfuktigheten genom att känna av temperatur och luftfuktighet. (Utom läge MAX / MED / LÅG.)

Temperatur	Luftfuktighet:	
	ALLA LÄGEN (Utom MAX / MED / LÅG / VILA)	INSOM- NINGS- LÄGE
- 18 °C	65 %	65 %
18 °C - 24 °C	60 %	65 %
24 °C - 28 °C	55 %	60 %
28 °C -	45 %	50 %

LÄGE RENGÖR JONDUSCH

Produkten avger Plasmaclusterjoner med kraftigt luftflöde och samlar upp damm samtidigt som den minskar statisk elektricitet i 10 minuter. Därefter ökas dammsensorns känslighet automatiskt för snabb detektering av föroreningar och effektiv luftrening i 50 minuter.



OBS

- Då funktionen avbryts efter 60 minuter återgår produkten till det föregående driftläget. Det är möjligt att ändra det andra läget i detta läge.
- Plasmaclusterjoner kan inte slås "AV".

BARNLÅS

Driftpanelen låses.

(med produkten PÅ eller AV)

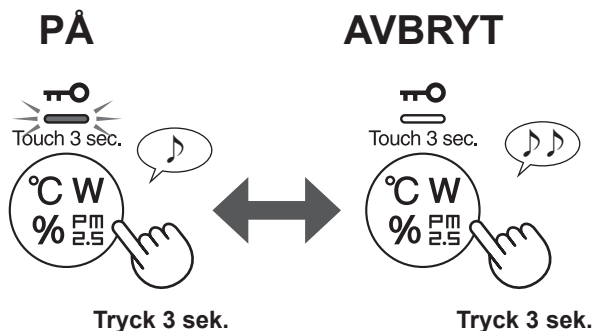

ÄNDRA VISNING

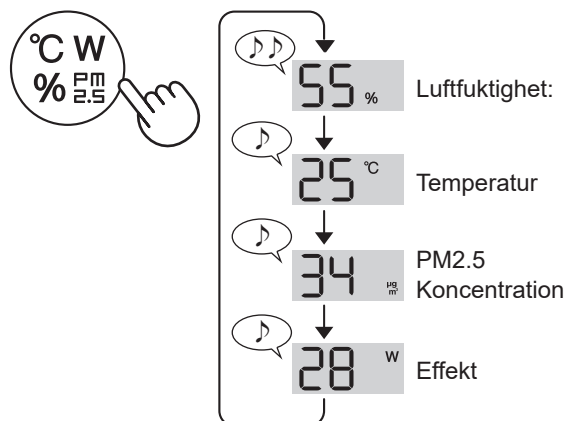

AV/PÅ TIMER

PÅ TIMER:

Välj valfri tidslängd. Produkten startar automatiskt när den valda tiden har nåtts.

AV TIMER:

Välj valfri tidslängd. Produkten stannar automatiskt när den valda tiden har nåtts.

(PÅ-TIMER: med produkten AV)

(AV-TIMER: med produkten PÅ)

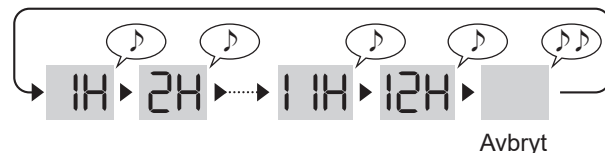
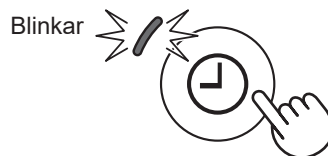

OBS

PÅ TIMER:

- Om ingen åtgärd utförs under 8 sekunder avslutas inställningen med en pipsignal. PÅ/AV-timerlampan lyser och återstående tid till driftstart visas.
- Du kan återställa timern genom att trycka på PÅ/AV-timerknappen igen.

AV TIMER:

- Om ingen åtgärd utförs under 8 sekunder avslutas inställningen med en pipsignal. Visningen återgår till tidigare status.
- När inställningen är klar kan du trycka en gång på PÅ/AV-timerknappen för att den återstående drifttiden ska visas och trycka två gånger för att återställa timern.

AUTOMATISK FÖRFIL- TERRENGÖRING

(Endast UA-KIL80E)

Den automatiska förfilterrengöringen aktiveras i ca 8 minuter när produkten uppnår en viss drifttid sedan föregående automatiska förfilterrengöring.

Under automatisk förfilterrengöring avbryts den pågående driften.

Intervallet för automatisk förfilterrengöring kan ställas in på 48 timmar eller 720 timmar.

Standardinställningen är 48 timmar.

(Sidan 12, 13)

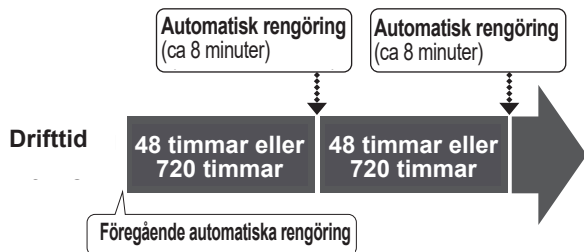

Under den automatiska förfilterrengöringen blinkar indikatorn för automatisk förfilterrengöring.



Bakre panel

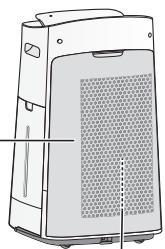

Förfilter (insida)

OBS

- Beroende på förhållandena kan starten av den automatiska rengöringen bli fördröjd. (Exempel: Om ljussensorn detekterar att rummet är "mörkt".)

- Om du vill avbryta den automatiska rengöringen, tryck på PÅ/AV-strömknappen.

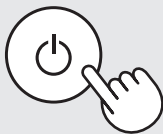

- Om du vill starta den automatiska rengöringen manuellt, tryck samtidigt på Auto-lägesknappen och lägesknappen i 3 sekunder.



Tryck 3 sek.

HUR MAN ÄNDRAR OLIKA INSTÄLLNINGAR

Du kan ändra funktionerna i tabellen på sidan 13.

1. (med produkten AV)



F1

Tryck 3 sek.

2. Välj "Funktionsnummer".

Framåt



eller

Bakåt

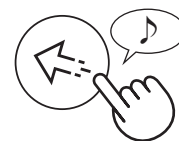

(F8: Endast UA-KIL80E)

Ställ in



3. Välj "Ställ in nummer".

Framåt



eller

Bakåt

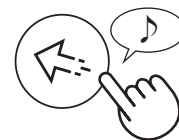

Ställ in



4. Tryck på PÅ/AV-strömknappen för att avsluta inställningsläget.



Stäng av

Funktion	Inställning
<p>F1</p> <p>Ljuskontroll Du kan välja ljusstyrka för främre displayen och renhetsindikatorn.</p>	<p>01 Stäng av Vid inställning på "Stäng av" lyser lampan "Dim" i 8 sekunder efter driftstart och sedan släcks lampan. Luftfuktighetsindikatorn blinkar mörkare endast när produkten behöver vatten. Byteslampan blinkar mörkare endast när Plasmacluster-jongenereringsenheten behöver bytas.</p> <p>02 Dim</p> <p>03 Auto (standard) Ljuset växlar automatiskt PÅ eller AV baserat på rummet ljusstyrka. Rummet är ljust : ljuset är PÅ / Rummet är mörkt : ljuset är AV</p> <p>Även om rummet är ljust så släcks ljuset vid drift i viloläge.</p>
<p>F2</p> <p>Plasmacluster-jon PÅ/AV</p>	<p>01 AV</p> <p>02 ON (standard)</p>
<p>F3</p> <p>Automatisk omstart Om produkten är oansluten eller om det blir strömavbrott, kommer produkten att återuppta driften med de tidigare inställningarna när strömmen är återställd</p>	<p>01 Annullering</p> <p>02 PÅ (standard)</p>
<p>Justera sensorkänslighet (F4 - F6)</p> <p>F4 Ljussensor</p> <p>.....</p> <p>F5 Dammsensor</p> <p>.....</p> <p>F6 Luktsensor</p>	<p>01 Låg</p> <p>02 Standard (standard)</p> <p>03 Hög</p>
<p>F7</p> <p>Inställning av indikatorljud Du kan ställa in produkten så att en pipsignal avges när vattentanken är tom.</p>	<p>01 Annullering (standard)</p> <p>02 PÅ</p>
<p>F8</p> <p>Intervall för automatisk förfilterrengöring (Endast UA-KIL80E)</p>	<p>01 720 timmar</p> <p>02 48 timmar (standard)</p>



SKÖTSELINDEX

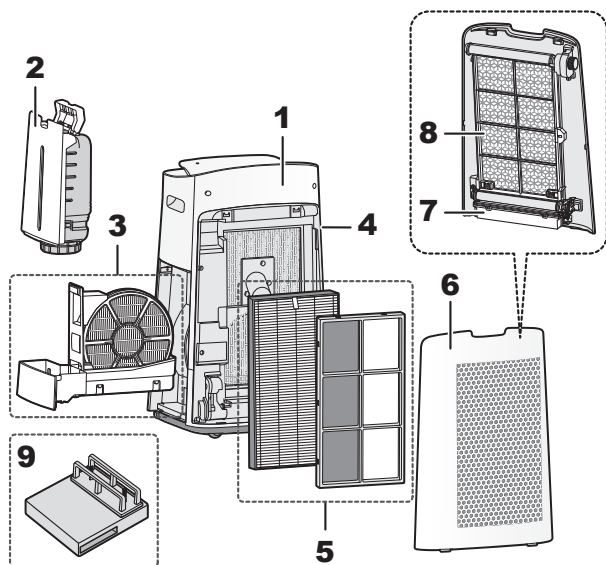

	Plats	Sida
1	Huvuddel	14
2	Vattentank	14
3	Luftfuktarfilter / Luftfuktarfack	15
4	Sensorer	16
5	HEPA-filter / Lukt borttagande filter	16
6	Bakpanel med förfilter (endast UA-KIL60E)	16
	Bakpanel (endast UA-KIL80E)	
7	Dammbehållare (endast UA-KIL80E)	17
8	Förfilter (endast UA-KIL80E)	18
9	Plasmacluster-jongenereringsenhet	19

FILTERUNDERHÅLLSLAMPA

Då den kumulativa driftperioden eller vatteninnehållsperioden är längre än ca 720 timmar tänds filterunderhållslampan.

- Lampan är släckt när inget vatten är påfyllt. (Endast UA-KIL80E)
- Tiden när produkten är urkopplad räknas inte.
- 30 dagar × 24 timmar = 720 timmar

Detta är en påminnelse att utföra underhållet som beskrivs; Luftfuktarfilter och fack, Huvuddel, Bakpanel och Sensorer.

Återställ filterunderhållslampan när underhåll har utförts.

ÅTERSTÄLL



HUVUDDDEL

Torka med en torr, mjuk trasa.



VATTENTANK

Skölj insidan med vatten.

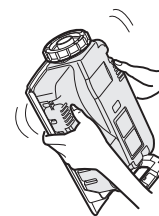

OBS Hur man får bort svåravlägsnad smuts.

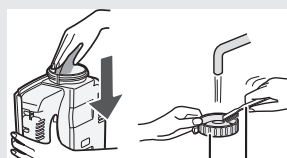

Tanklock Tandborste

Rengör insidan av vattentanken med en mjuk svamp och locket med en bomullspinne eller en tandborste.

LUFTFUKTARFILTER / LUFTFUKTARFACK

1. Ta bort luftfuktarfiltret och facket.

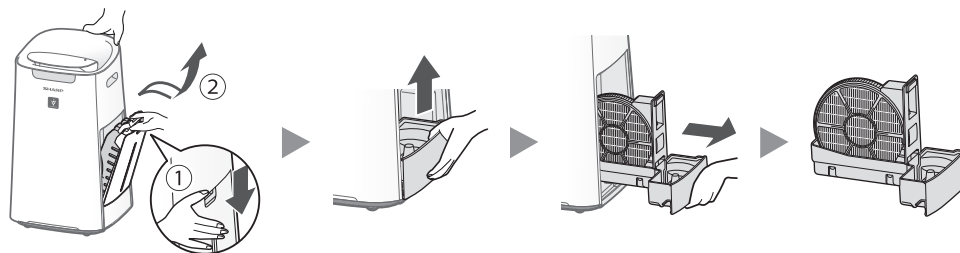

2. Skölj med rikligt med vatten.

- Ta inte bort flottören och rullarna. Om de lossnar, se nedan.

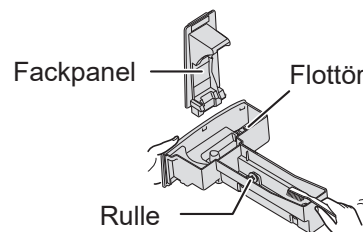
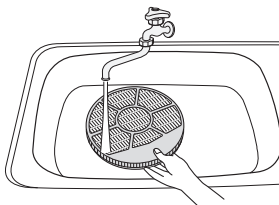

3. Sätt fast luftfuktarfiltret och facket.

- Efter underhåll, sätt tillbaka delarna korrekt.

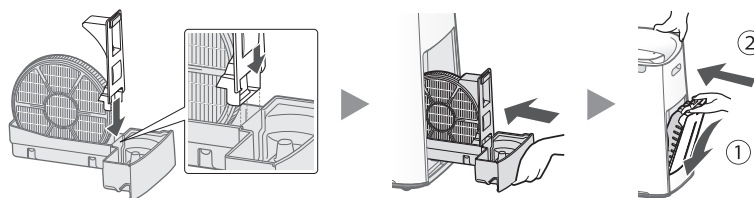

OBS Hur man får bort svåravlägsnad smuts.

	Köksrengöringsmedel (endast luftfuktarfacket)	Citronsyra (finns på vissa apotek)	100 % buteljerad citronsaft utan fruktkött
1	1. Fyll facket halvvägs med vatten. 2. Tillsätt en liten mängd köksrengöringsmedel.	2 1/2 koppar vatten 3 teskedar	3 koppar vatten 1/4 kopp
2	Låt verka i 30 minuter.	Låt verka i 30 minuter.	Låt verka i 30 minuter. (Vid användning av citronsaft som avkalkningsmedel, tillåt mer blötläggningstid.)
3	Skölj bort köksrengöringsmedlet eller avkalkningsmedlet med rent vatten.		

OBS Hur man installerar flottören och rullarna

Flottör

3. För in fliken på den andra sidan av flottören i hålet.

2. För in fliken på flottören i hålet.

1. Sätt i flottören under denna flik.

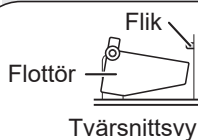

Rulle

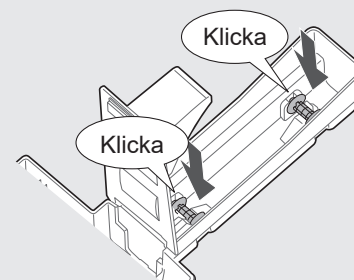

SENSORER

Avlägsna försiktigt damm med ett rengöringsredskap som t.ex. en dammsugare.

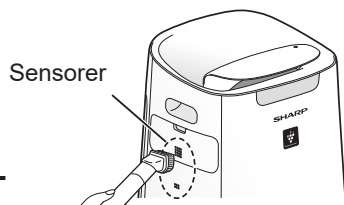

OBS Hur man får bort svåravlägsnad smuts.



1. Ta bort enhetens kåpa.
2. Ta bort sensorfiltret.
3. Om sensorfiltret är väldigt smutsigt, tvätta det med vatten och torka det ordentligt.

HEPAFILTER/LUKTBORTTAGANDE FILTER

Avlägsna dammet från filtren.

HEPA-filter

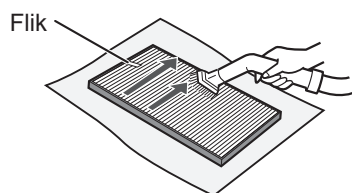

Rengör endast ytan med flik. Rengör inte den motsatta ytan. Filtret är ömtåligt, så var noga med att inte anbringa för mycket tryck.

Luktavlägsnande filter

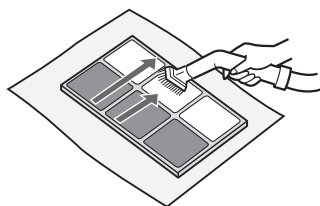

Båda ytorna kan rengöras. Filtret kan gå sönder om alltför mycket tryck anbringas på det, så hantera det försiktigt.

OBS

- Tvätta inte filtren. Undvik exponering för solljus. (I annat fall kan filtrens effektivitet försämrans.)
- Vissa lukter absorberade av filtren bryts ner med tiden, vilket orsakar ytterligare lukter. Beroende på användningsvillkor, och särskilt om produkten används i miljöer som är avsevärt mer krävande än ett normalt hushåll, kan dessa lukter bli märkbara snabbare än förväntat. Byt ut filtret i dessa fall eller om damm inte kan avlägsnas efter underhåll.

BAKRE PANEL MED FÖRFILTER

(endast UA-KIL60E)

Avlägsna försiktigt damm med ett rengöringsredskap som t.ex. en dammsugare.

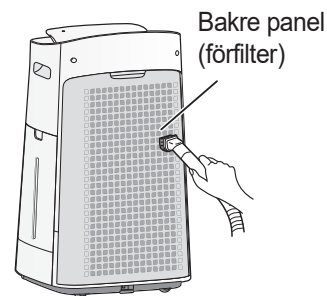

OBS

- Använd inte för hårt tryck när du skrubbar den bakre panelen.
- Hur man får bort svåravlägsnad smuts.
 1. Tillsätt en liten mängd köksrengöringsmedel till vatten och blöt i ca 10 minuter.
 2. Skölj bort köksrengöringsmedlet med rent vatten.
 3. Torka filtret helt i ett väl ventilerat utrymme.

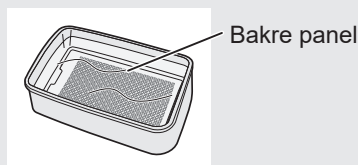

BAKRE PANEL

(endast UA-KIL80E)

Avlägsna försiktigt damm med ett rengöringsredskap som t.ex. en dammsugare.

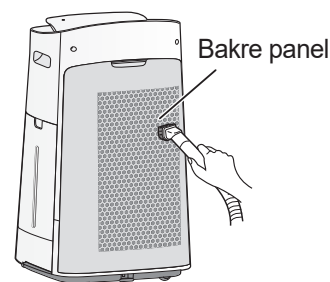

DAMMBEHÅLLARE (endast UA-KIL80E)

DAMMBEHÅLLARENS ÅTERSTÄLLNINGSLAMPA

Töm ut dammet från dammbehållaren när dammbehållarens återställningslampa tänds.

- Om produkten används 24 timmar per dygn så tänds lampan var 6:e månad.



1. Ta bort bakpanelen.

2. Ta bort dammbehållaren.

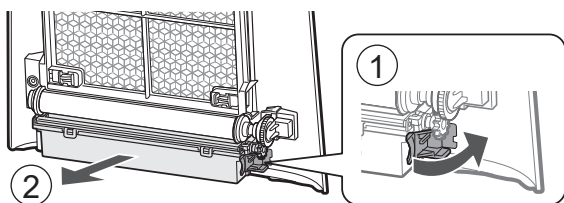

3. Töm ut dammet från dammbehållaren.

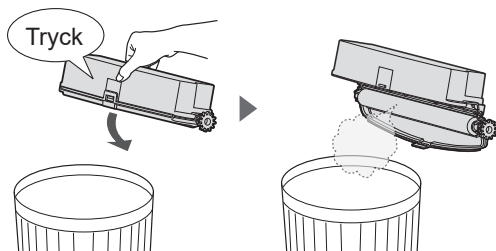

4. Stäng dammbehållarens lock.

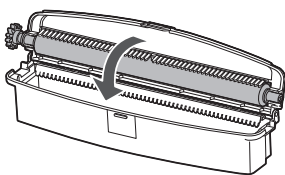

5. Sätt dit dammbehållaren.

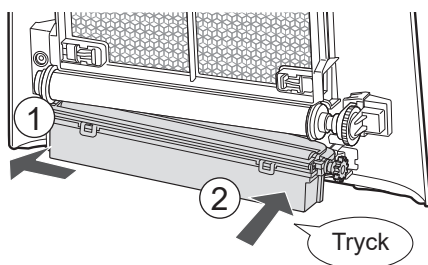

6. Montera bakpanelen.

7. Återställ dammbehållarens återställningslampa.

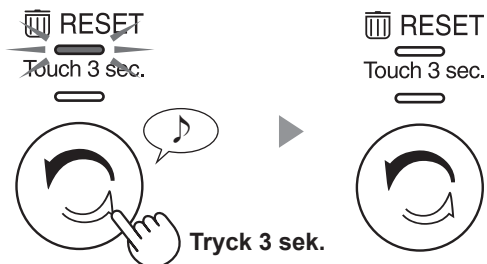

OBS Hur man får bort svåravlägsnad smuts.

1. Ta bort borsten.

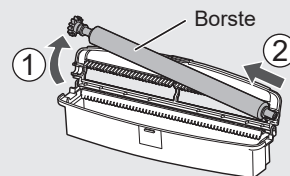

2. Tvätta med vatten.

- Torka ordentligt.

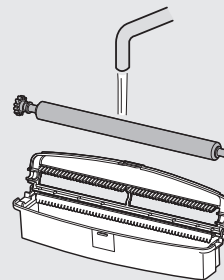

3. Sätt dit borsten.

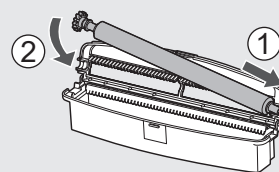

FÖRFILTER (endast UA-KIL80E)

1. Ta bort bakpanelen och dammbehållaren.

2. Ta bort förfilterlåset.

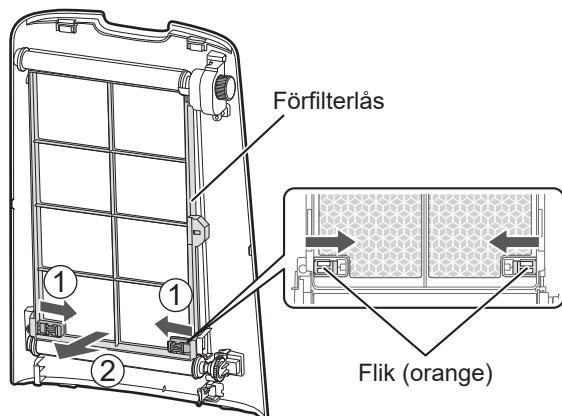

3. Ta bort axeln.

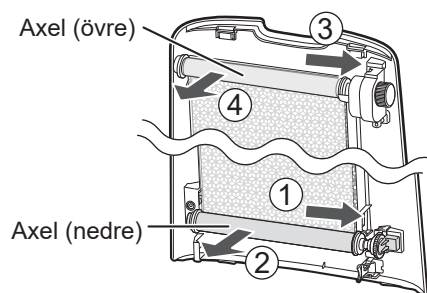

4. Ta bort locket och dra ut förfiltret från axeln.

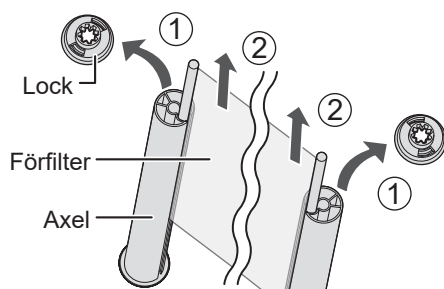

5. Blötläggning och rengöring av förfiltret.

1. Tillsätt en liten mängd köksrengöringsmedel till vatten och blöt i ca 10 minuter.
2. Skölj bort köksrengöringsmedlet med rent vatten.
3. Torka det ordentligt.

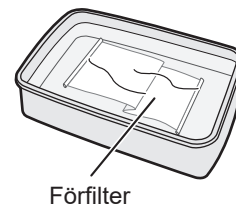

OBS

- Rengör det inte för kraftigt. Tvätta det inte i tvättmaskin. (Det skulle kunna orsaka skador.)
- Torka det inte i torktumlare. (Det skulle kunna orsaka krympning.)

6. Sätt i förfilteraxeln i skåran i axeln.

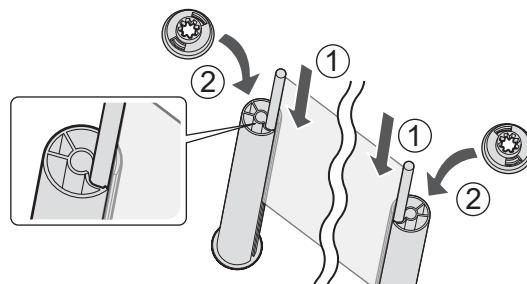

7. Fäst axeln (övre) i bakpanelen.

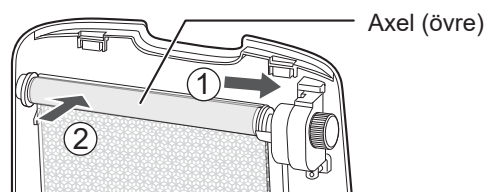

8. Rulla upp förfiltret.

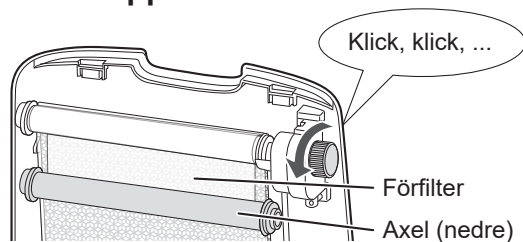

9. Dra ner axeln (nedre) och fäst den i bakpanelen.

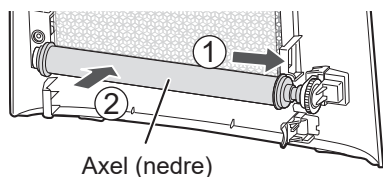

10. Sätt dit förfilterlåset.

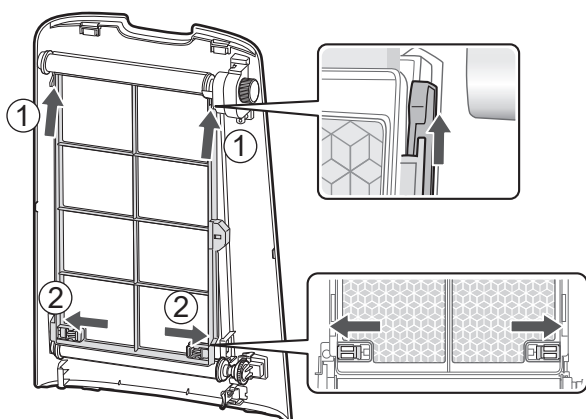

11. Sätt dit dammbehållaren och bakpanelen.

PLASMACLUSTER-JONGENERERINGSENHET (elektrodel)

1. Ta bort enhetens kåpa, och dra ut enhetens hållare.

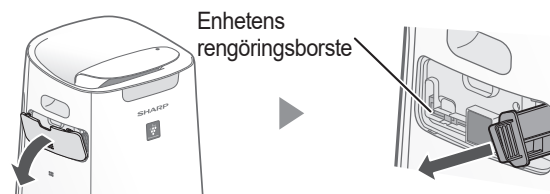

2. Avlägsna damm från elektrodden.

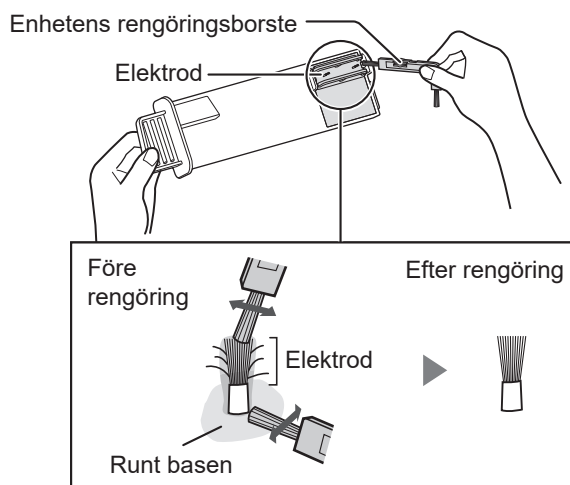

3. Sätt i enhetens hållare i produkten, och sätt dit enhetens kåpa.

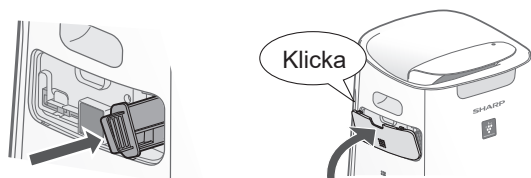

OBS

- Rengör inte med något annat än enhetens rengöringsborste, annars kan fel uppstå i enheten.
- En böjd elektrod kan gå av och lossna under rengöringsprocessen, men det ändrar inte funktionen.
- Vidrör inte elektroden direkt. Att göra detta kan medföra smärta/klåda.
- Ändra inte elektroddelen. Att göra detta kan skada den.
- Vidrör inte anslutningarna. Att göra detta kan skada dem.

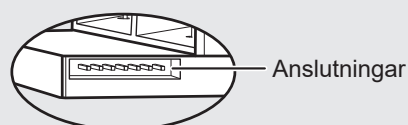



FILTER

FILTERS LIVSLÄNGD

Filterlivslängden varierar beroende på rumsmiljö, användningsförhållanden och placering av produkten.

Livslängden för HEPA-filtrer och luktborttagande filter och bytesrekommendationerna baseras på luftrening i ett rum där 5 cigaretter röks per dag och produktens dammuppsamlings- och luktborttagningskapacitet har minskat till hälften av nivån för ett nytt filter.

Vi rekommenderar byte av filtret oftare om produkten används vid avsevärt svårare förhållanden (PM2.5 etc.) än i ett normalt hushåll.

- HEPA-filtrer: ca 10 år efter öppning
- Luktborttagningsfilter: ca 10 år efter öppning
- Luftfuktarfilter: ca 10 år efter öppning

Ersättningsfiltermodell

Kontakta din återförsäljare för inköp av ersättningsfilter.

Byte Filter	UA-KIL80E	UA-KIL60E
HEPA-filtrer (1 enhet)	UZ-KIL8HF	UZ-HD6HF
Luktborttagningsfilter (1 enhet)	UZ-HG6DF	
Luftfuktarfilter (1 enhet)	UZ-KIL8MF	

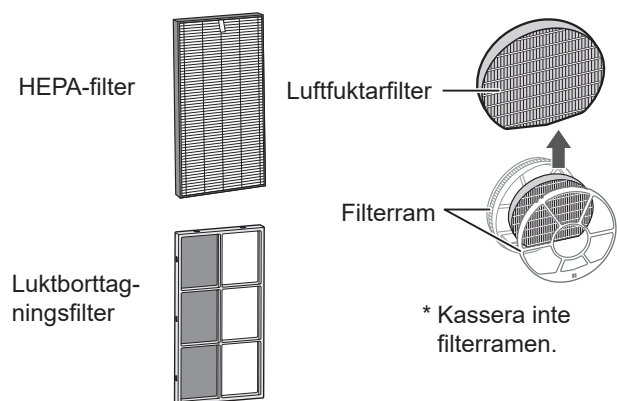

Kassering av filter

Kassera använda filter i enlighet med lokala lagar och bestämmelser.

HEPA-filtrer material:

- Polypropylen
- Polyeten

Deodoriseringsfilter material:

- Papper
- ABS-harts

Luftfuktarfilter material:

- Polyester
- Rayon

PLASMACLUSTER-JONGENERERINGSENHET

BYTESLAMPA

När den sammanlagda drifttiden överskrider 17 500 timmar blinkar byteslampan för att indikera att Plasmacluster-jongenereringsenheten behöver bytas.

Drifttid	
17 500 timmar UNIT Blinkar långsamt	Byt Plasmacluster-jongenereringsenheten
19 000 timmar UNIT Blinkar snabbt	Inga Plasmaclusterjoner avges av Plasmacluster-jongenereringsenheten.

* Bytestiden är inte relaterad till det valda driftläget.

Byte av Plasmacluster-jongenereringsenhet

Kontakta din återförsäljare vid inköp av en Plasmacluster-jongenereringsenhet för byte.

UZ-C90M

Ta bort haken på enhetens hållare (①), och ta bort Plasmacluster-jongenereringsenheten (②).

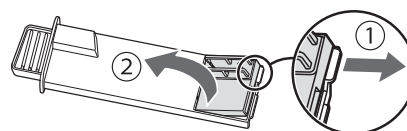

Sätt dit den nya enheten.

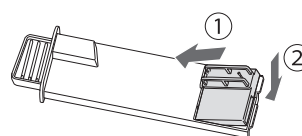

Kassering av Plasmacluster-jongenereringsenhet

Kassera använda Plasmacluster-jongenereringsenheter i enlighet med lokala lagar och bestämmelser.

material:

- Polybutentereftalat
- elektroniska delar

FELSÖKNING

Innan du ringer efter service bör du läsa felsökningslistan nedan, eftersom problemet kanske inte är ett produktfel.

Lukt och rök kvarstår.

- Kontrollera filtren. Om de verkar vara extremt smutsiga, rengör eller byt ut dem.

Luft som släpps ut från produkten har en lukt.

- Kontrollera om filtren är extremt smutsiga.
- Rengör eller byt ut filtren.
- Använd endast färskt kranvatten. Användning av andra vattenkällor kan främja tillväxt av mögel, svamp eller bakterier.

Produkten fungerar inte när cigarettök är i luften.

- Se till att produkten är installerad på en plats där sensorerna kan upptäcka cigarettök.
- Kontrollera om dammsensoröppningarna är blockerade eller igensatta. Om de är blockerade eller igensatta, rengör sensorfiltret eller bakpanelen.

Lukt från en ny produkt och/eller filter.

- Omedelbart efter att plastpåsen har tagits bort kan en lätt lukt uppstå. Denna lukt är inte skadlig för filterprestanda eller exponering för människor.

Produkten avger ett klickande eller tickande ljud.

- Produkten kan avge klickande eller tickande ljud när den genererar joner.

Renhetsmonitorn är blå eller av även då luften inte är ren.

- Luften kan ha varit smutsig när produkten kopplades in. Koppla ur produkten, vänta en minut och koppla sedan in produkten igen.

Renhetsmonitorn är röd även när luften är ren.

- Smutsiga eller igensatta dammsensoröppningar stör sensorfunktionen. Rengör försiktigt sensorfiltret eller bakpanelen.

Renhetsindikatorn ändrar färg ofta.

- Renhetsindikatorn ändrar automatiskt färg när dammsensorn och luktsensorn detekterar föroreningar. Om du är bekymrad över ändringen kan du ändra sensorkänsligheten. (Sidan 12, 13)

Filterunderhållslampan lyser.

- Efter underhåll eller byte av luftfuktarfilter, anslut nätsladden till ett eluttag och tryck sedan på filteråterställningsknappen. (Sidan 14)

Den främre displayen är avstängd.

- När ljuskontrollen är inställd på "Auto" släcks ljuset automatiskt när rummet är mörkt eller vid drift i viloläge. När ljuskontrollen är inställd på "Stäng av" är ljuset dessutom alltid av. Om du inte vill att ljuset ska vara avstängt, ställ in ljuskontrollen på inställningen "Dim". (Sidan 12, 13)

Den främre displayen matchar inte väderleksrapporten eller en annan hygrometer eller termometer i rummet.

- Utomhus och inomhus samt hemmiljö (mängden trafik i närheten, antal våningar i hemmet, etc.) kan orsaka en avläsning som är annorlunda än dessa data.
- Det finns en skillnad i nivån i samma rum.

Luftfuktighetsindikatorn på den främre displayen tänds inte när tanken är tom.

- Rummet har uppnått rätt luftfuktighetsnivå och luftfuktning har avbrutits.
- Kontrollera frigolitflottören beträffande föroreningar. Rengör luftfuktarfacket. Säkerställ att produkten är på ett plant underlag.

Vattennivån i tanken minskar inte eller minskar långsamt.

- Kontrollera om luftfuktarfacket och vattentanken är korrekt installerade. Kontrollera luftfuktarfiltret.
- Om filtret är extremt smutsigt, rengör eller byt ut det.

Funktionen avbröts halvvägs. Inget luftflöde från luftutloppet.

(Endast UA-KIL80E)







- Under automatisk förfilterrengöring avbryts den pågående driften. Den automatiska förfilterrengöringen pågår ca 8 minuter medan indikatorn för automatisk förfilterrengöring blinkar.

Den automatiska förfilterrengöringen fungerar inte.

(Endast UA-KIL80E)

- Är intervallet för automatisk förfilterrengöring inställt på 720 timmar?
Du kan ställa in intervallet på 48 timmar eller 720 timmar. (Sidan 12, 13)
- Är det mörkt i rummet?
Den automatiska förfilterrengöringen startar inte om det är mörkt i rummet.
- Är luften i rummet smutsig?
Den automatiska förfilterrengöringen startar inte om renhetsindikatorn blinkar.
- Har några knappar tryckts?
Om någon knapp har tryckts kommer inte den automatiska förfilterrengöringen att starta förrän 10 minuter senare.

FELINDIKERING

	<ul style="list-style-type: none">• Plasmacluster-jonkoncentrationen minskar. ⇒ Underhåll Plasmacluster-jongenereringsenheten (elektrodel).
 (Endast UA-KIL80E)	<ul style="list-style-type: none">• Säkerställ att bakpanelen är korrekt installerad.
	<ul style="list-style-type: none">• Säkerställ att luftfuktarfiltret, luftfuktarfacket och rullen är ordentligt installerade, och slå sedan PÅ strömmen igen.
 (Endast UA-KIL80E)	<ul style="list-style-type: none">• Säkerställ att förfiltret är korrekt installerat.• Säkerställ att dammbehållaren är korrekt installerad.• Säkerställ att borsten i dammbehållaren är korrekt installerad.
	<ul style="list-style-type: none">• Säkerställ att Plasmacluster-jongenereringsenheten är ordentligt isatt. ⇒ Dra ut Plasmacluster-jongenereringsenheten och sätt i den ordentligt igen, och utför sedan åtgärden på nytt.
	<ul style="list-style-type: none">• Koppla ur produkten, vänta en minut och koppla sedan in produkten igen.

SPECIFIKATIONER

Modell		UA-KIL80E			UA-KIL60E		
Strömförsörjning		220 - 240 V ~ 50 - 60 Hz					
Justering av fläkthastighet		MAX	MED	LÅG	MAX	MED	LÅG
RENGÖR LUFT	Fläkthastighet (m ³ /timme)	498	258	90	408	222	90
	Märkeffekt (W)	103	29	6,4	61	19	5,5
	Bullernivå (dBA) *1	55	44	21	51	41	20
RENGÖR LUFT & FUKTA	Fläkthastighet (m ³ /timme)	378	258	96	360	240	90
	Märkeffekt (W)	49	31	7,5	42	23	6,5
	Bullernivå (dBA) *1	48	44	23	48	42	21
	Luftfuktning (mL/timme) *2	700	540	230	660	500	230
Standby-förbrukning (w)		1,2			1,0		
Rekommenderad rumsstorlek (m ²) *3		~ 62			~ 50		
Högdensitets-Plasmaclusterjoner rekommenderad rumsstorlek (m ²) *4		~ 35			~ 26		
Vattentank kapacitet (L)		Ca 3,6					
Sensorer		Damm / lukt / ljus / temperatur och fukt					
Filtertyp		HEPA*5 / luktborttagning / luftfuktning					
Sladdlängd (m)		2,0					
Mått (mm)		400 (B) × 359 (D) × 693(H)			400 (B) × 339 (D) × 686 (H)		
Vikt (kg)		Ca 11,8			Ca 10,8		

- *1 • Bullernivån mäts baserat på JEM1467-standarden från Japans elektrotillverkares förening.
- *2 • Mängden luftfuktighetsförändringar i enlighet med inomhus- och utomhustemperatur och luftfuktighet.
Mängden luftfuktighet ökar när temperaturer stiger eller luftfuktighet minskar.
Mängden luftfuktighet minskar när temperaturer minskar eller luftfuktighet ökar.
• Mätningvillkor: 20 °C, 30 % luftfuktighet (enligt JEM1426).
- *3 • Den rekommenderade rumsstorleken är lämplig för användning av produkten med maximal fläkthastighet.
• Den rekommenderade rumsstorleken är ett område där en viss mängd dammpartiklar kan tas bort på 30 minuter (enligt JEM1467).
- *4 • Rumsstorlek där ca 25 000 joner per kubikcentimeter kan mätas i mitten av rummet när produkten är placerad intill en vägg, går med MED-lägesinställningar och är på en höjd av ca 1,2 meter från golvet.
- *5 • Filtret tar bort mer än 99,97% av partiklar av minst 0,3-mikrometer i storlek. (enligt JEM1467).

Standby-förbrukning

När produktens nätkontakt sitter i ett vägguttag förbrukar den standbyström för att driva elektriska kretsar. För att spara energi, dra ur nätsladden när produkten inte används.

MEMO



SDA/MAN/0113



TINS-B375KKRZ 20L — ①

FACTORY
USE ONLY



Sharp Consumer Electronics
Poland sp. z o.o.

Ostaszewo 57B, 87-148 Łysomice,
Poland

SHARP CORPORATION
OSAKA, JAPAN

SDA/MAN/0113

www.sharpconsumer.eu

SHARP