



## Air Purifier



"Plasmacluster" and "Device of a cluster of grapes" are trademarks of Sharp Corporation.

HIGH-DENSITY 7000 \*

- PL Instrukcja obsługi
- SL Navodila za uporabo
- CZ Návod k obsluze
- SK Návod na použitie
- HU Használati útmutató
- LV Lietošanas instrukcija
- LT Valdymo vadovas
- ET Kasutamisinstruktsioonid
- RO Manual de utilizare
- HR Priručnik za upotrebu
- BG Ръководство за експлоатация
- UA Інструкція з експлуатації

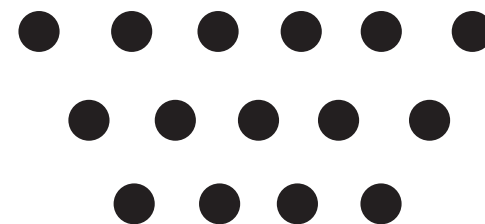

## Air Purifier

**FP-J80EU / FP-J60EU**

\* The number in this technology mark indicates an approximate number of ions supplied into air of 1 cm<sup>3</sup>, which is measured around the centre of a room applicable floor area (at 1.2 m height above the floor) when the product is placed close to a wall at the MED mode setting.

# POLSKI

Unikalne połączenie technologii oczyszczania powietrza  
Potrójny system filtrów + generator jonów Plasmacluster



HIGH-DENSITY 25000\*

**Wysokie stężenie jonów Plasmacluster 25000**  
Im wyższe stężenie jonów Plasmacluster, tym większa skuteczność jonów Plasmacluster.

## Potrójny system filtrów

### WYCHWYTUJE KURZ

Filtr wstępny wychwytuje cząsteczki kurzu o wielkości rzędu ok. 240 mikronów.

### ZMNIJSZA ILOŚĆ PRZYKRYCH ZAPACHÓW

Filtr pochłaniający przykre zapachy pochłania wiele powszechnie występujących w gospodarstwach domowych zapachów.

### ZMNIJSZA ILOŚĆ MAŁYCH CZĄSTEK KURZU, PYŁKÓW I PLEŚNI

Filtr HEPA zatrzymuje 99,97% cząsteczek o wielkości rzędu 0,3 mikrona. (JEM1467)

## Unikalny przepływ powietrza

Silne zasysanie powietrza i unikalny przepływ powietrza umożliwiają szybkie i wydajne zatrzymywanie kurzu i innych cząsteczek.

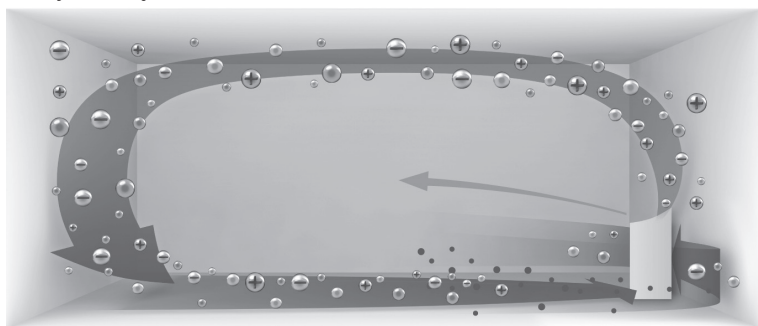

Szybszy przepływ powietrza pod kątem 20° zapewnia usuwanie kurzu z niższych poziomów w pomieszczeniu w celu skutecznego oczyszczenia powietrza.

Jony Plasmacluster mogą eliminować elektryczność statyczną, zapobiegając przyleganiu kurzu do ścian i innych powierzchni.

## Jony Plasmacluster

Jony Plasmacluster oczyszczają powietrze w sposób podobny do tego, jak ma to miejsce w środowisku naturalnym, gdzie emitowana jest jednakowa liczba jonów dodatnich i ujemnych.

## Monitor jakości powietrza PM2.5

- Świeący monitor PM2.5 informuje, że czujnik kurzu wykrył mikroskopijne cząsteczki kurzu.
- Wyświetlanie wartości PM2.5 w postaci trzech cyfr. (Wyświetlane wartości mają charakter przybliżony.)

## Tryb PLASMACLUSTER ION SPOT

- Zalecany w przypadku przylegających zapachów i drobnoustrojów do kanap i zasłon.
- Emituje jony Plasmacluster o wysokim stężeniu tylko do przodu.

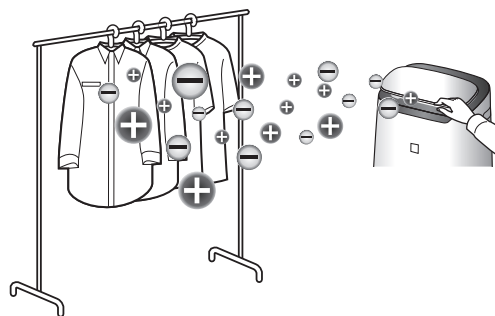

Dziękujemy za zakup oczyszczacza powietrza firmy SHARP. Przed przystąpieniem do korzystania z oczyszczacza prosimy o uważne zapoznanie się z niniejszą instrukcją. Instrukcję należy przechowywać w bezpiecznym miejscu.

## SPIS TREŚCI

ŚRODKI OSTROŻNOŚCI .....	2
NAZWY CZĘŚCI .....	4
PRZYGOTOWANIE DO PRACY.....	6
OBSŁUGA.....	7
CZYSZCZENIE I KONSERWACJA/WYMIANA FILTRÓW.....	10
ROZWIĄZYWANIE PROBLEMÓW .....	12
DANE TECHNICZNE .....	13

PL

### Prosimy o przeczytanie poniższej informacji przed włączeniem nowego oczyszczacza powietrza

Oczyszczacz powietrza zasysa powietrze przez otwór wlotowy, przeprowadza je przez filtr wstępny, filtr pochłaniający zapachy oraz filtr HEPA, a następnie wydmuchuje je przez otwór wylotowy z powrotem do pomieszczenia. W trakcie przepływu powietrza przez oczyszczacz nowy filtr HEPA usuwa 99,97% drobin kurzu o wielkości rzędu 0,3 mikrona i pomaga również pochłaniać przykre zapachy. Filtr pochłaniający zapachy stopniowo absorbuje cząsteczki będące źródłem zapachu.

Niektóre składniki zapachu mogą być zatrzymane i oddawane z opóźnieniem przez filtry, co może spowodować, że w wydmuchiwanym powietrzu pojawi się dodatkowy zapach. W zależności od miejsca eksploatacji oczyszczacza, zwłaszcza w warunkach o wiele trudniejszych niż domowe, zapach ten może stać się wyczuwalny o wiele szybciej, niż należałoby się tego spodziewać. Jeśli zapach się utrzymuje, należy wymienić filtry. (strona 11)

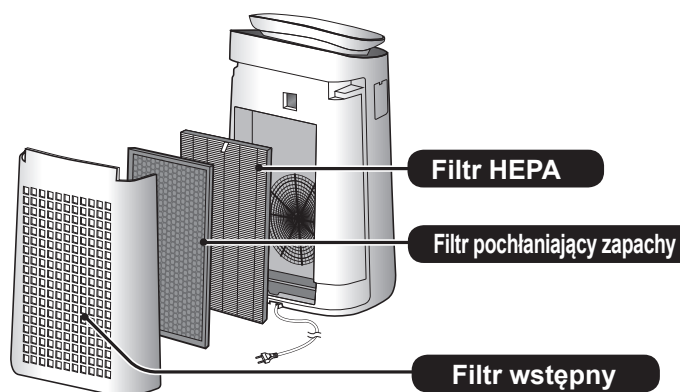

#### UWAGA

- Opisywany oczyszczacz powietrza jest przeznaczony do usuwania z atmosfery w pomieszczeniu unoszących się drobin kurzu i przykrych zapachów. Urządzenie nie jest przeznaczone do usuwania szkodliwych gazów, np. tlenku węgla zawartego w dymie papierosowym. Jeśli w tym samym pomieszczeniu istnieją równocześnie źródła zapachu, oczyszczacz nie jest w stanie całkowicie usunąć zapachu z powietrza.

# ŚRODKI OSTROŻNOŚCI

Podczas korzystania z urządzeń elektrycznych należy przestrzegać podstawowych zasad bezpieczeństwa, do których należą, między innymi, następujące zalecenia:

**OSTRZEŻENIE** – należy zawsze przestrzegać poniższych wskazówek, aby zmniejszyć ryzyko porażenia prądem, pożaru i obrażeń:

- Przed przystąpieniem do korzystania z urządzenia należy uważnie przeczytać wszystkie zalecenia.
- Urządzenie należy podłączać wyłącznie do sieci o napięciu 220–240 V.
- **Urządzenie to może być obsługiwane przez dzieci powyżej 8 roku życia oraz osoby z obniżonymi zdolnościami fizycznymi, zmysłowymi bądź umysłowymi, a także przez osoby bez doświadczenia i wiedzy na temat obsługi, jeśli pozostają pod nadzorem opiekunów bądź zostały szczegółowo poinstruowane o sposobie bezpiecznego używania urządzenia i rozumieją ryzyka związane z niewłaściwym użyciem. Dzieci nie powinny wykorzystywać urządzenia do zabawy. Dzieci nie powinny czyścić urządzenia ani wykonywać czynności konserwacyjnych, jeśli pozostają bez nadzoru.**
- **Jeśli przewód zasilający jest uszkodzony, musi zostać wymieniony przez producenta, pracownika serwisu, personel autoryzowanego serwisu firmy Sharp lub podobnie wykwalifikowaną osobę. Pozwoli to uniknąć niebezpieczeństwa. W przypadku konieczności przeprowadzenia naprawy, regulacji lub wystąpienia innych problemów prosimy o kontakt z najbliższym punktem serwisowym.**
- **Nie wolno próbować naprawiać ani demontować urządzenia głównego samodzielnie.**
- **Wlewając wodę do zbiornika, przeprowadzając czynności serwisowe, wymieniając filtr lub pozostawiając urządzenie nieużywane przez dłuższy czas należy odłączyć wtyczkę przewodu zasilającego od sieci elektrycznej. W przeciwnym razie może to doprowadzić do porażenia prądem lub pożaru w wyniku zawarcia.**
- Nie korzystaj z urządzenia, jeżeli jest uszkodzony przewód zasilający lub wtyczka, albo gniazdko w ścianie jest

obluzowane.

- Regularnie usuwaj kurz z wtyczki sieciowej.
- Do otworów wlotowych ani wylotowych nie wolno wsuwać palców ani żadnych innych obcych przedmiotów.
- Odłączając wtyczkę należy zawsze za nią trzymać. Nie wolno ciągnąć za kabel. W przeciwnym razie może to doprowadzić do porażenia prądem lub pożaru w wyniku zawarcia.
- Należy zachować ostrożność, aby nie uszkodzić przewodu zasilającego, co mogłoby doprowadzić do porażenia prądem, przegrzania lub pożaru.
- Nie wolno odłączać wtyczki mokrymi rękoma.
- Nie wolno korzystać z opisywanego urządzenia w pobliżu ani na gorących obiektach, takich jak piece lub grzejniki, a także w miejscach, w których urządzenie byłoby narażone na działanie pary.
- Nie wolno korzystać z urządzenia podczas stosowania w pomieszczeniu środków w aerozolu przeciwko owadom, a także w pomieszczeniach, w których znajdują się pozostałości smarów, żar, rozżarzony popiół papierosowy lub opary chemiczne ani w bardzo wilgotnych pomieszczeniach, takich jak łazienki.
- Podczas czyszczenia urządzenia należy zachować ostrożność. Silnie żrące środki mogą uszkodzić obudowę oczyszczacza.
- Nie wolno poddawać urządzenia działaniu wody. Mogłoby to spowodować zwarcie lub porażenie prądem.

**UWAGA** – Sposób postępowania, gdy urządzenie zakłóca pracę odbiorników radiowych lub telewizyjnych

Jeśli opisywany oczyszczacz zakłóca pracę odbiorników radiowych i telewizyjnych, należy spróbować temu zapobiec, wykonując jedną lub więcej z poniższych czynności:

- Zmień kierunek lub przestaw antenę zakłócanego odbiornika.
- Zwiększ odległość pomiędzy opisywanym urządzeniem a odbiornikiem.
- Podłącz urządzenie do gniazdka elektrycznego w innym obwodzie niż ten, do którego podłączony jest odbiornik.
- Poproś o pomoc sprzedawcę urządzenia lub doświadczonego technika.

## OSTRZEŻENIA DOTYCZĄCE OBSŁUGI

- Nie wolno blokować otworów wlotowych ani wylotowych.
- Urządzenie musi pracować zawsze w pozycji pionowej.
- Nie wolno przesuwając oczyszczacza podczas pracy.
- Do przenoszenia oczyszczacza wykorzystaj uchwyty znajdujące się po obu stronach urządzenia.
- Jeśli urządzenie zostanie ustawiona na łatwej do uszkodzenia podłodze, nierównej powierzchni lub dywanie o długim włosie, należy unieść oczyszczacz podczas przenoszenia.
- Nie wolno włączać oczyszczacza bez zainstalowanych prawidłowo wszystkich filtrów.
- Nie wolno myć oraz ponownie używać filtra HEPA i filtra pochłaniającego zapachy. Nie tylko nie poprawi to jego wydajności, ale również może spowodować porażenie prądem lub uszkodzenie oczyszczacza.
- Obudowę oczyszczacza powietrza wolno czyścić wyłącznie przy pomocy miękkiej ściereczki. Nie wolno stosować lotnych substancji lub detergentów. Benzyna, rozcieńczalnik czy proszki do szorowania mogą uszkodzić lub zniszczyć powierzchnię oczyszczacza, a ponadto doprowadzić do wadliwego działania czujników.
- Generator należy chronić przed działaniem wody.
- Nie wolno zbyt mocno szorować panelu tylnego.

## WSKAZÓWKI DOTYCZĄCE INSTALACJI

- Należy unikać ustawiania oczyszczacza w miejscach, w których czujniki byłyby narażone na bezpośrednie działanie wiatru. W przeciwnym razie może to spowodować uszkodzenie urządzenia.
- Należy unikać ustawiania oczyszczacza w miejscach, w których meble, zasłony lub inne przedmioty dotykałyby go

i zakłócały działanie wlotu i wylotu powietrza.

- Należy unikać ustawiania oczyszczacza w miejscach narażonych na częste skraplanie pary wodnej lub znaczne zmiany temperatury. Z urządzenia należy korzystać przy temperaturze w pomieszczeniu pomiędzy 0 a 35°C.
- Urządzenie należy ustawić na równej i stabilnej powierzchni w miejscu zapewniającym odpowiednią cyrkulację powietrza. Ustawienie urządzenia na podłodze pokrytej grubym dywanem może spowodować, że będzie ono nieznacznie wibrować.
- Nie wolno instalować oczyszczacza w miejscach, w których gromadzi się tłuszcz lub sadza. Mogłoby to spowodować uszkodzenie powierzchni obudowy lub usterkę czujników.
- Zdolność urządzenia do zatrzymywania kurzu jest efektywna, nawet jeśli zostanie ono ustawione w odległości 3 cm od ściany, ale sąsiednie ściany i podłoga mogą się zabrudzić. Oczyszczacz należy ustawić w odpowiedniej odległości od ściany. Ściana bezpośrednio za wylotem powietrza po pewnym czasie może zostać zanieczyszczona. Jeśli korzystasz z urządzenia ustawionego w tym samym miejscu przez dłuższy okres, regularnie czyść sąsiadujące ściany.

## WSKAZÓWKI DOTYCZĄCE CZYSZCZENIA I KONSERWACJI FILTRÓW

- Z filtrami należy postępować zgodnie ze wskazówkami zamieszczonymi w niniejszej instrukcji obsługi. (strona 11)

PL

# NAZWY CZĘŚCI

## URZĄDZENIE GŁÓWNE

(WIDOK OD PRZODU)

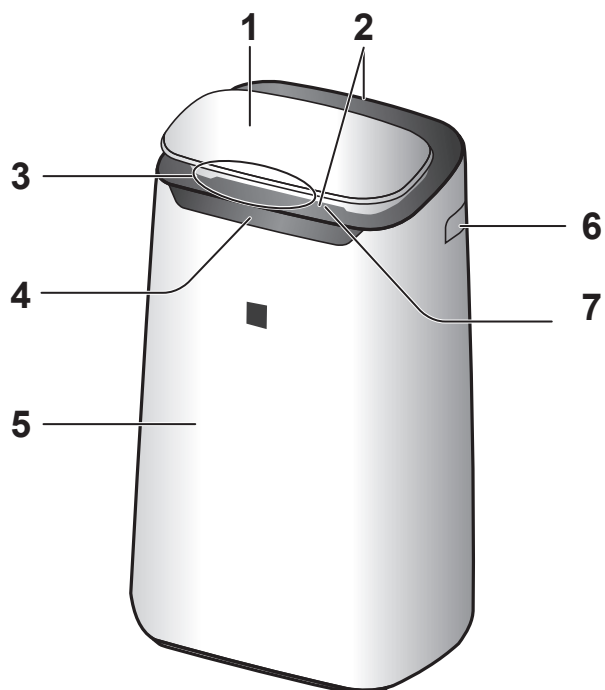

1	Panel sterowania
2	Wylot powietrza (z przodu/tyłu)
3	Monitor czystości powietrza
4	Wyświetlacz przedni
5	Urządzenie główne
6	Uchwyty (dwa – po lewej i prawej stronie)
7	Prowadnica przednia
8	Panel tylny (filtr wstępny)
9	Wlot powietrza
10	Filtr pochłaniający zapachy
11	Filtr HEPA
	<b>Filtr czujnika</b>
	Czujnik (wewnętrzny)
12	Czujnik zapachów/kurzu (regulacja czułości) /temperatury*/wilgotności* (* FP-J80EU)
13	Moduł* (moduł generatora jonów Plasmacluster)
14	Uchwyt modułu*
15	Ośłona modułu*
16	Szczotka do czyszczenia modułu*
17	Kabel zasilający z wtyczką

(WIDOK OD TYŁU)

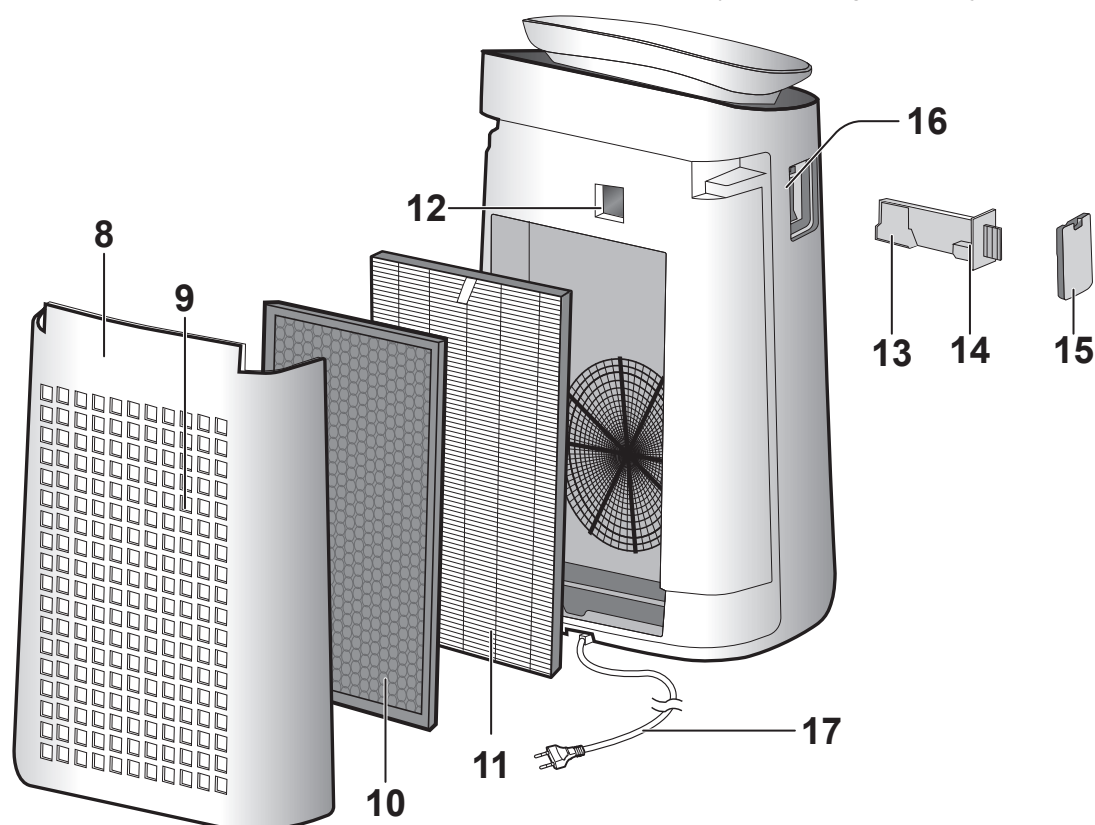

\* „Moduł” odnosi się do modułu generatora jonów Plasmacluster.

PL-4

## PANEL STEROWANIA

Naciśnij przycisk oznaczony „★”, aby uruchomić urządzenie.

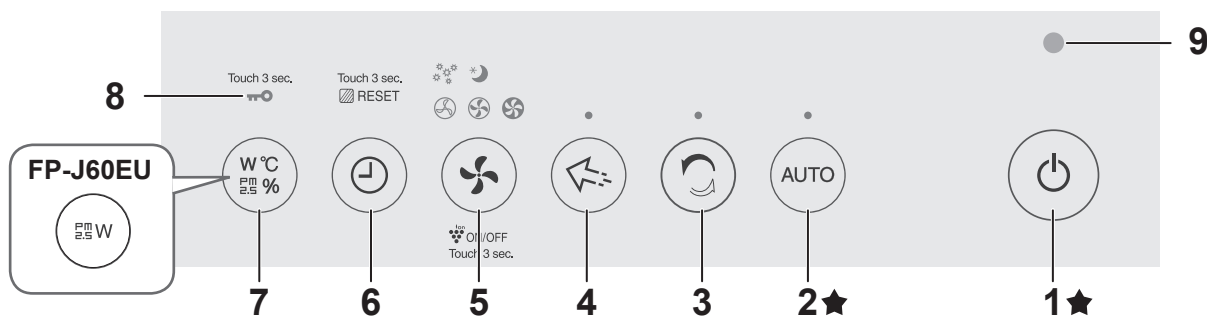

## WYŚWIETLACZ PRZEDNI

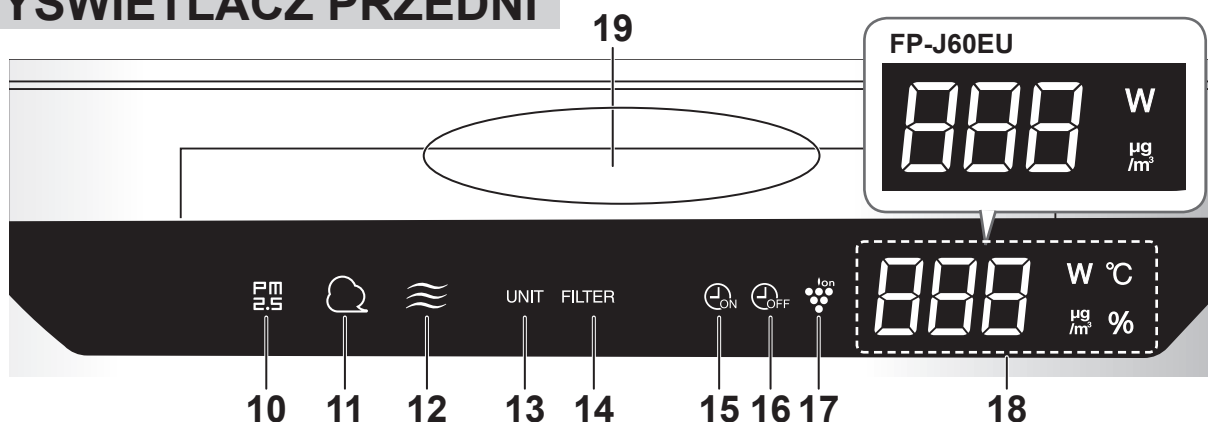

1	Przycisk POWER ON/OFF	14	Wskaźnik zanieczyszczenia filtra		
2	Przycisk AUTO, wskaźnik trybu AUTO	15	Wskaźnik trybu ON TIMER		
3	Przycisk CLEAN ION SHOWER, wskaźnik trybu CLEAN ION SHOWER	16	Wskaźnik trybu OFF TIMER		
4	Przycisk SPOT, wskaźnik trybu PLASMACLUSTER ION SPOT	17	Wskaźnik trybu PLASMACLUSTER ION		
5	Przycisk MODE, wskaźnik trybu pracy	18	<b>WYŚWIETLACZ</b> <ul style="list-style-type: none"> <li>• <b>Monitor jakości powietrza PM2.5</b> Wyświetlane są wartości PM2.5 w zakresie od 10 µg/m<sup>3</sup> do 499 µg/m<sup>3</sup>. 9 µg/m<sup>3</sup> lub mniej <b>Lo</b> µg/m<sup>3</sup> ↔ <b>34</b> µg/m<sup>3</sup> ↔ <b>Hi</b> µg/m<sup>3</sup> 500 µg/m<sup>3</sup> lub więcej</li> <li>• <b>Monitor poboru mocy w watach</b> Wskazuje pobór mocy w watach w aktualnym trybie pracy.</li> <li>• <b>Monitor wilgotności (FP-J80EU)</b> Wyświetlana jest wilgotność w zakresie od 20% do 90%. 20% lub mniej <b>20</b> % ↔ <b>55</b> % ↔ <b>90</b> % 90% lub więcej</li> <li>• <b>Monitor temperatury (FP-J80EU)</b> Wyświetlana jest temperatura w zakresie od 0°C do 50°C. -1°C lub niższa <b>Lo</b> °C ↔ <b>25</b> °C ↔ <b>Hi</b> °C 51°C lub wyższa</li> <li>• <b>Monitor włącznika/wyłącznika czasowego</b> Wskazuje ustawienie czasu lub pozostały czas działania włącznika/wyłącznika czasowego. <b>124</b></li> </ul>		
6	Przycisk TIMER (Naciśnij i przytrzymaj przez trzy sekundy.) Przycisk resetowania filtra FILTER RESET				
7	Przycisk DISPLAY (Naciśnij i przytrzymaj przez trzy sekundy.) Przycisk CHILD-LOCK				
8	Wskaźnik ZABEZPIECZENIA PRZED DZIEĆMI				
9	Czujnik jasności				
10	<b>Monitor jakości powietrza PM2.5</b> Informuje, że czujnik kurzu (regulacja czułości) wykrył mikroskopijne cząsteczki kurzu.				
11	<b>Monitor kurzu</b> Informuje, że czujnik kurzu (regulacja czułości) wykrył zwykły kurz.				
12	<b>Monitor zapachów</b> Informuje, że czujnik zapachów wykrył przykre zapachy. WYŁĄCZONY Pomarańczowy Czerwony Powietrze czyste ← → Powietrze zanieczyszczone				
13	Wskaźnik wymiany modułu			19	<b>Monitor czystości powietrza</b> Informuje o poziomie zanieczyszczenia powietrza w pomieszczeniu w trzypięniowej skali, posługując się różnymi kolorami. Niebieski ← → Czerwony Powietrze czyste ← → Powietrze zanieczyszczone

# PRZYGOTOWANIE DO PRACY

Pamiętaj o odłączeniu wtyczki od sieci elektrycznej.



## INSTALACJA FILTRÓW

1. Zdejmij panel tylny.

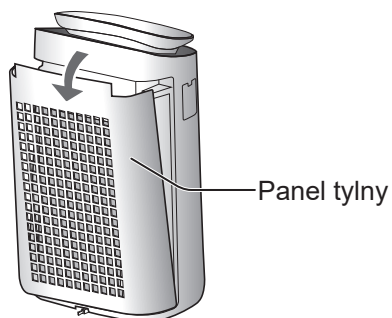

2. Wyjmij filtry z plastikowej torebki.

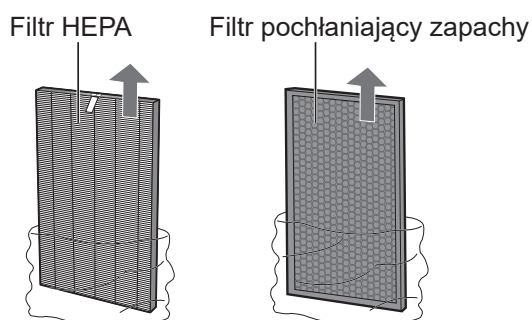

3. Zainstaluj filtry w prawidłowej kolejności, jak pokazano na rysunku.

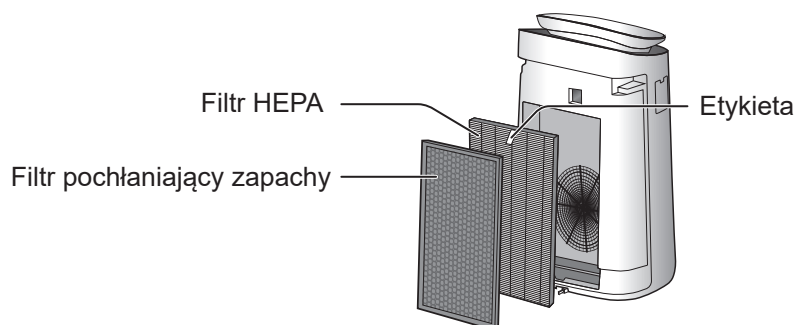

4. Zainstaluj panel tylny.

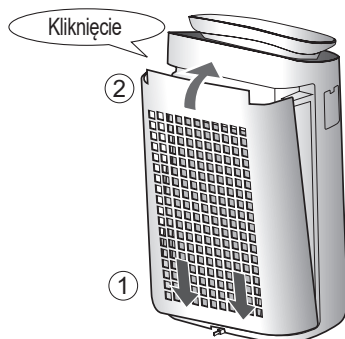

PL-6



# OBSŁUGA

## URUCHOMIENIE/ZATRZYMANIE URZĄDZENIA

### URUCHOMIENIE ZATRZYMANIE

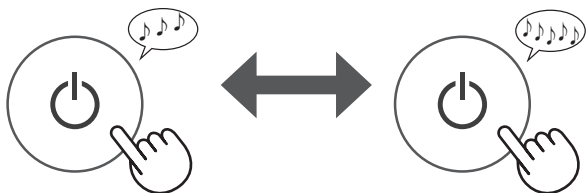

## TRYB AUTO

Prędkość wentylatora jest automatycznie ustawiana na podstawie trzech wykrywanych czynników. (czujniki kurzu (regulacja czułości), zapachów/ natężenia światła)



### UWAGA

- Wyświetlacz przedni i monitor czystości powietrza są automatycznie wyłączane i przyciemniane w zależności od jasności w pomieszczeniu. (W przypadku ustawienia regulacji jasności wskaźników na „Auto” (strona .9)

## TRYB CLEAN ION SHOWER

Urządzenie uwalnia jony Plasmacluster przy silnym natężeniu nawiewu powietrza i zatrzymuje kurz, zmniejszając elektryczność statyczną, przez dziesięć minut. Następnie poziom czułości czujnika KURZU zostanie automatycznie zwiększona. Czujnik szybko wykryje zanieczyszczenia i powietrze w pomieszczeniu zostanie oczyszczone w ciągu 50 minut.



### UWAGA

- Gdy urządzenie zakończy pracę po 60 minutach, wróci do poprzedniego trybu. Istnieje możliwość zmiany trybu pracy.
- Emisji jonów Plasmacluster nie można wyłączyć.

## TRYB PLASMACLUSTER ION SPOT

Wykorzystaj ten tryb pracy, jeśli chcesz zwalczyć przylegające zapachy, drobnoustroje i inne substancje na ubraniach, kanapach i zasłonach.

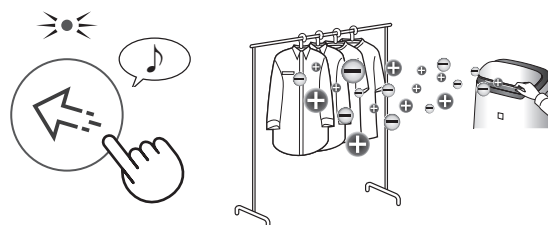

Ręcznie wyreguluj prowadnicę przednią.

### UWAGA

- Emituje jony Plasmacluster o wysokim stężeniu tylko do przodu.
- Emituje silny strumień powietrza przez osiem godzin. Po zakończeniu operacji urządzenie powróci do poprzedniego trybu pracy.
- Emisji jonów Plasmacluster nie można wyłączyć.

## WYBÓR TRYBU PRACY

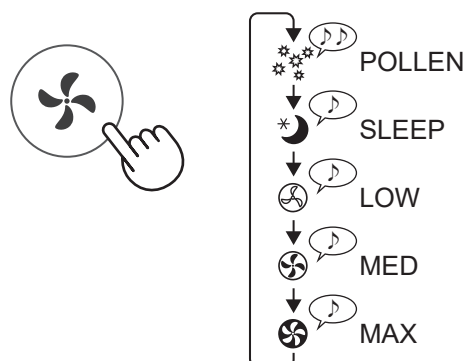

### SLEEP:

Oczyszczacz pracuje bardzo cicho, a prędkość wentylatora jest automatycznie przełączana w zależności od stopnia zanieczyszczenia powietrza i jasności pomieszczenia.

Wyświetlacz przedni i monitor czystości powietrza są automatycznie wyłączane i przyciemniane w zależności od jasności w pomieszczeniu.

**Pomieszczenie jest jasno oświetlone: podświetlenie przygaszone**

**Pomieszczenie jest ciemne: podświetlenie WYŁ.**

### POLLEN:

Poziom czułości czujnika KURZU jest automatycznie zwiększany w celu szybkiego wykrywania zanieczyszczeń, jak kurz i pyłki, i oczyszczania powietrza.

## WŁĄCZNIK CZASOWY

Ustaw żądany czas, po którym oczyszczacz rozpocznie pracę. Po osiągnięciu ustawionego czasu urządzenie zostanie uruchomione automatycznie.

(przy wyłączonym urządzeniu)

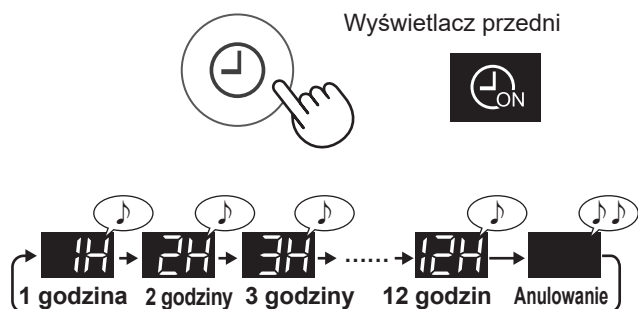

## WYŁĄCZNIK CZASOWY

Ustaw żądany czas, po którym oczyszczacz zakończy pracę. Po osiągnięciu ustawionego czasu urządzenie zostanie zatrzymane automatycznie.

(przy włączonym urządzeniu)

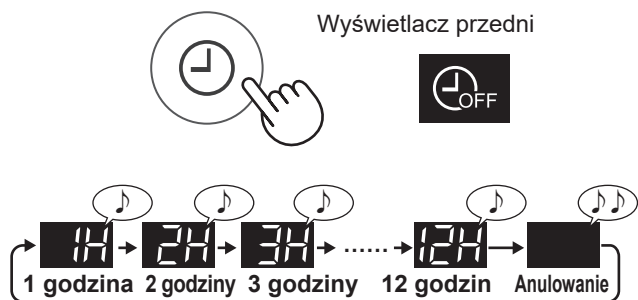

## ZABEZPIECZENIE PRZED DZIEĆMI

Obsługa panelu sterowania zostanie zablokowana.

WŁ.

ANULOWANIE

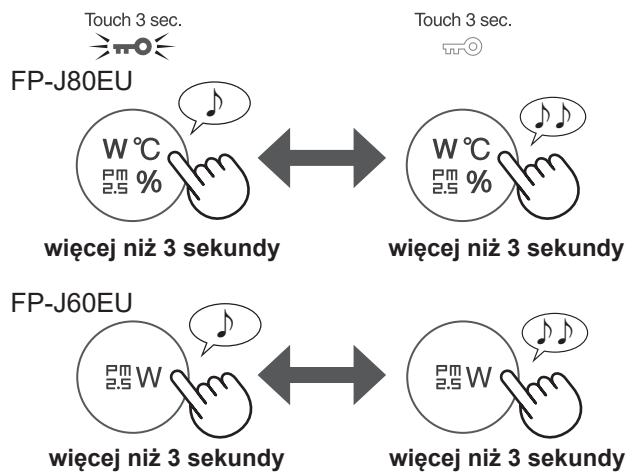

## WYBÓR TRYBU WYŚWIETLANIA

(przy włączonym urządzeniu)

FP-J80EU

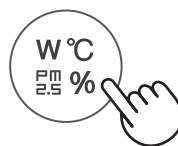

FP-J60EU

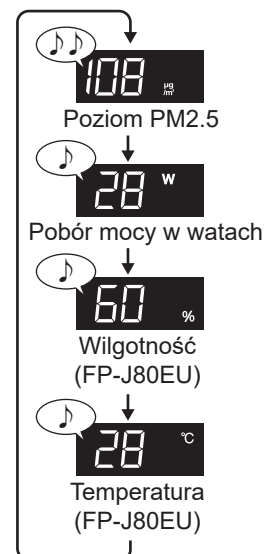

## WŁĄCZENIE/WYŁĄCZENIE TRYBU PLASMACLUSTER ION

Przy włączonym trybie Plasmacluster świeci się wskaźnik trybu PLASMACLUSTER ION. (strona 5)

(przy włączonym urządzeniu)

WŁ.

WYŁ.

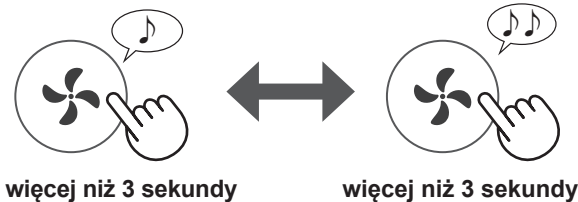

# SPOSÓB ZMIANY RÓŻNYCH USTAWIEŃ

Możesz zmienić funkcje wymienione w poniższej tabeli.

## 1. Wyłącz zasilanie urządzenia.

2.



## 3. Wybierz „numer funkcji”.

Wstecz

Do przodu

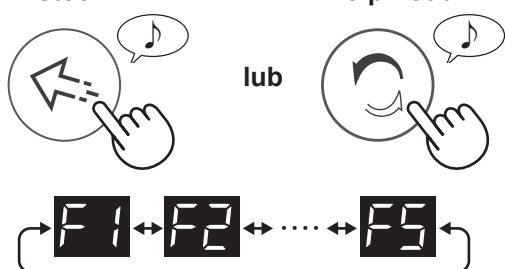

Ustaw



## 4. Wybierz „numer ustawienia”.

Wstecz

Do przodu

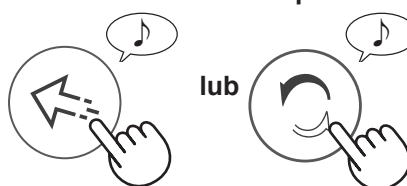



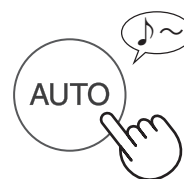

Ustaw

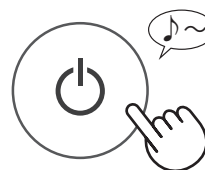

## 5. Naciśnij przycisk POWER ON/OFF, aby zakończyć ustawienia.



Wył.

Funkcja	Ustawienie											
<p><b>Regulacja jasności wskaźników</b> Możesz wybrać poziom jasności wyświetlacza przedniego i monitora czystości powietrza.</p> 	<p><b>01</b> WYŁ.*</p> <p><b>02</b> Ciemniejsze</p> <p><b>03</b> Auto (ustawienie domyślne) Podświetlenie automatycznie włącza się lub wyłącza zgodnie z jasnością pomieszczenia.</p> <table border="1"> <thead> <tr> <th rowspan="2">Jasność pomieszczenia</th> <th colspan="2">Wyświetlacz przedni i monitor czystości powietrza</th> </tr> <tr> <th>WSZYSTKIE TRYBY PRACY (z wyjątkiem trybu SLEEP)</th> <th>SLEEP</th> </tr> </thead> <tbody> <tr> <td>Jasne</td> <td>WŁ.</td> <td>Ciemniejsze</td> </tr> <tr> <td>Ciemne</td> <td>Ciemniejsze</td> <td>Wył.</td> </tr> </tbody> </table>	Jasność pomieszczenia	Wyświetlacz przedni i monitor czystości powietrza		WSZYSTKIE TRYBY PRACY (z wyjątkiem trybu SLEEP)	SLEEP	Jasne	WŁ.	Ciemniejsze	Ciemne	Ciemniejsze	Wył.
Jasność pomieszczenia	Wyświetlacz przedni i monitor czystości powietrza											
	WSZYSTKIE TRYBY PRACY (z wyjątkiem trybu SLEEP)	SLEEP										
Jasne	WŁ.	Ciemniejsze										
Ciemne	Ciemniejsze	Wył.										
<p><b>Funkcja automatycznego restartu</b> W przypadku przerwy w zasilaniu lub odłączenia urządzenia od sieci elektrycznej, po przywróceniu zasilania oczyszczacz wznowi pracę z ostatnio wybranymi ustawieniami.</p> 	<p><b>01</b> Anulowanie</p> <p><b>02</b> WŁ. (ustawienie domyślne)</p>											
<p><b>Regulacja poziomu czułości czujników (F4-F6)</b></p> <p><b>Czujnik jasności</b> </p> <p><b>Czujnik kurzu (regulacja czułości)</b> </p> <p><b>Czujnik zapachów</b> </p>	<p><b>01</b> Niska</p> <p><b>02</b> Standardowa (ustawienie domyślne)</p> <p><b>03</b> Wysoka</p>											

\* W przypadku ustawienia na „Turn off” (wyłącz) po rozpoczęciu pracy urządzenia wskazanie „Darker” (ciemniejsze) wyświetlane jest przez osiem sekund, a następnie podświetlenie zostanie wyłączone.

# CZYSZCZENIE I KONSERWACJA/WYMIANA FILTRÓW



## WSKAŹNIK ZANIECZYSZCZENIA FILTRA

Wskaźnik zanieczyszczenia filtra włączy się po ok. 720 godzinach pracy.



Jest to przypomnienie o konieczności przeprowadzenia czynności konserwacyjnych panelu tylnego (filtra wstępnego).

Po przeprowadzeniu czynności konserwacyjnych należy zresetować wskaźnik filtra.



więcej niż 3 sekundy

## URZĄDZENIE GŁÓWNE/PANEL TYLNY (filtr wstępny)

Używaj suchej, miękkiej ściereczki.  
Ostrożnie usuń kurz przy pomocy odkurzacza.

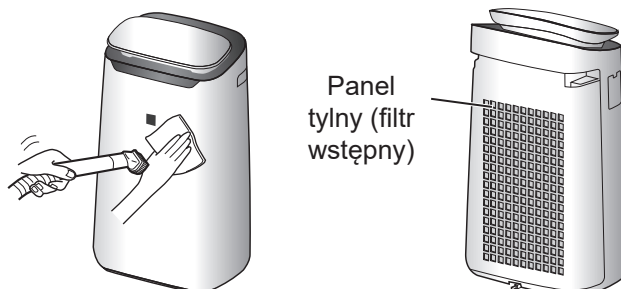

**UWAGA** Sposób czyszczenia trudnych usunięcia zanieczyszczeń.

### Panel tylny

1. Dodaj do wody niewielką ilość środka do mycia naczyń i namocz filtr przez około dziesięć minut.

### **OSTRZEŻENIE**

- Nie wolno zbyt mocno szorować panelu tylnego.
- 2. Spłucz środek do mycia naczyń czystą wodą.
- 3. Całkowicie wysusz filtr w dobrze wentylowanym miejscu.

### Filtr czujnika

1. Zdejmij panel tylny.
2. Zdemontuj filtr czujnika.
3. Jeśli filtr czujnika jest bardzo brudny, należy go umyć wodą i starannie osuszyć.

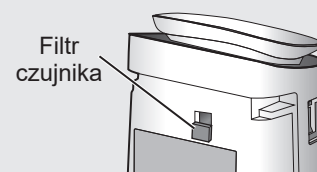
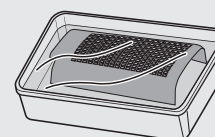

# FILTR HEPA/FILTR POCHŁANIAJĄCY ZAPACHY

## Usuń kurz z filtrów.

### FILTR HEPA

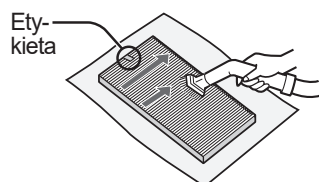

Należy oczyścić tylko oznaczoną stronę. Nie wolno czyścić odwrotnej strony. Należy zachować ostrożność i nie przykładać zbyt dużej siły, ponieważ filtr jest delikatny.

**OSTRZEŻENIE** Nie wolno myć filtrów. Nie wolno ich poddawać bezpośredniemu działaniu promieni słonecznych. (W przeciwnym razie filtry mogą stracić skuteczność.)

### FILTR POCHŁANIAJĄCY ZAPACHY

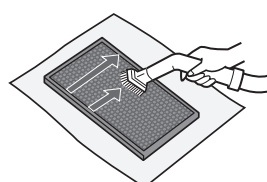

Obie strony można czyścić. Należy zachować ostrożność i nie przykładać zbyt dużej siły, ponieważ mogłyby dojść do uszkodzenia filtra.

Niektóre składniki zapachu mogą być zatrzymane i oddawane z opóźnieniem przez filtry, co może spowodować, że w nawiewanym powietrzu pojawi się dodatkowy zapach. W zależności od miejsca eksploatacji urządzenia, zwłaszcza w warunkach o wiele trudniejszych niż domowe, zapach ten może być o wiele silniejszy niż należałoby się tego spodziewać. Jeśli po oczyszczeniu filtrów zapach nadal się utrzymuje lub nie można usunąć kurzu, należy wymienić filtry.

## TRWAŁOŚĆ FILTRÓW

Częstotliwość wymiany filtra zależy od warunków w miejscu eksploatacji, stopnia wykorzystania i sposobu ustawienia urządzenia. Trwałość filtra HEPA i filtra pochłaniającego zapachy oraz częstotliwość ich wymiany ustalono na podstawie warunków panujących w pomieszczeniu, w którym wypalanych jest 5 papierosów dziennie, a wydajność zatrzymywania kurzu i usuwania zapachów jest zmniejszona o połowę w stosunku do wydajności nowych filtrów.

Zaleca się częstszą wymianę filtrów, jeśli urządzenie pracuje w warunkach o wiele trudniejszych niż domowe (PM2.5 itp.).

- Filtr HEPA:  
Po ok. 10-letniej eksploatacji
- Filtr pochłaniający zapachy:  
Po ok. 10-letniej eksploatacji

## WYMIANA FILTRÓW

W sprawie zakupu nowego filtra należy porozumieć się ze sprzedawcą urządzenia.

**Filtr HEPA**  
(1 sztuka)  
**FZ-J80HFX**

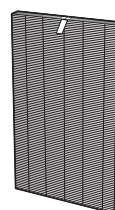

**Filtr pochłaniający zapachy**  
(1 sztuka)  
**FZ-J80DFX**

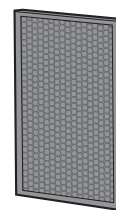

## Usuwanie zużytych filtrów

Zużyte filtry należy usuwać zgodnie z lokalnymi przepisami dotyczącymi składowania odpadów.

### Materiały zastosowane w filtrze HEPA:

- Polipropylen
- Polietylen

### Materiały zastosowane w filtrze pochłaniającym zapachy:

- Polipropylen
- Poliester
- Węgiel aktywowany

# Moduł generatora jonów Plasmacluster 1

## 1. Zdejmij osłonę

urządzenia i wysuń uchwyt urządzenia.

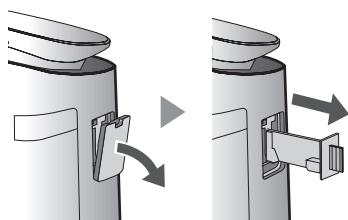

## 2. Usuń kurz z zespołu elektrod.

Szczotka do czyszczenia urządzenia

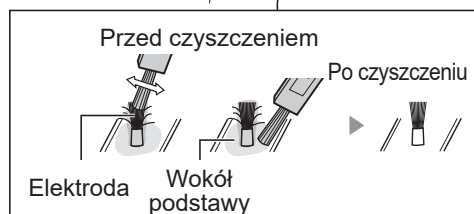
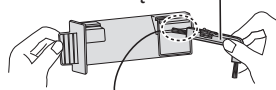

## 3. Wsuń uchwyt do

oczyszczacza i zainstaluj osłonę.

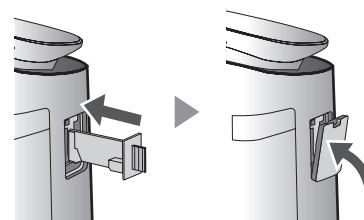



### OSTRZEŻENIE

- Nie wolno czyścić oczyszczacza innymi środkami niż szczotka do czyszczenia urządzenia, aby nie doprowadzić do jego awarii.
- Zagięta elektroda może zostać odcięta i upuszczona podczas procesu czyszczenia, ale nie zmieni to skuteczności działania urządzenia.
- Nie wolno bezpośrednio dotykać elektrody. (Żeby nie doprowadzić do uczucia bólu/swędzenia)
- Nie wolno przerabiać zespołu elektrod, aby nie doprowadzić do jego uszkodzenia.
- Nie wolno dotykać gniazda podłączeniowego, aby nie doprowadzić do awarii urządzenia.

## Moduł generatora jonów Plasmacluster 2

### WSKAŹNIK WYMIANY MODUŁU

Jeśli całkowity czas pracy przekroczy 17,5 tys. godzin, wskaźnik wymiany modułu zacznie pulsować, wskazując że moduł generatora jonów Plasmacluster wymaga wymiany.

Czas pracy	
17,5 tys. godzin	Wymień moduł generatora jonów Plasmacluster
 Pulsuje wolno	
19 tys. godzin	Zatrzymanie emisji jonów Plasmacluster.
 Pulsuje szybko	

\* Czas wymiany nie jest związany z wybranym trybem pracy.

### WYMIANA

W sprawie zakupu nowego modułu generatora jonów Plasmacluster należy porozumieć się ze sprzedawcą urządzenia.

**Model: IZ-C90MEU**

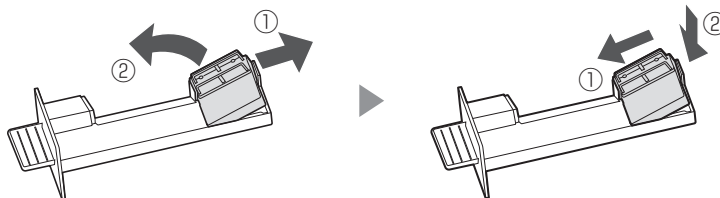

Zdejmij zacpek uchwytu urządzenia (①) i wyjmij moduł generatora jonów Plasmacluster (②).

### Usuwanie modułu generatora jonów Plasmacluster

Zużyty moduł generatora jonów Plasmacluster należy usuwać zgodnie z lokalnymi przepisami dotyczącymi składowania odpadów.

Materiał:

- Politereftalan butylenu • Części elektroniczne

## ROZWIĄZYWANIE PROBLEMÓW

Przed wezwaniem serwisu prosimy o zapoznanie się z poniższą tabelą, ponieważ problem może nie być wynikiem uszkodzenia oczyszczacza.

### Utrzymuje się przykry zapach i dym.

- Sprawdź filtry. Jeśli są silnie zanieczyszczone, wyczyść lub wymień je.
- Sprawdź, czy filtry zostały wyjęte z plastikowej torebki. (strona 6)

### Monitor czystości powietrza świeci na niebiesko, chociaż powietrze nie jest czyste.

- W chwili włączenia urządzenia powietrze mogło być silnie zanieczyszczone. Odłącz wtyczkę od gniazdka elektrycznego i podłącz ją po minucie.

### Monitor czystości powietrza świeci na czerwono, chociaż powietrze jest czyste.

- Zanieczyszczone lub zablokowane otwory czujnika kurzu zakłócają prawidłowe działanie czujnika. Ostrożnie wyczyść filtr czujnika lub panel tylny.

### Urządzenie emituje stuki lub trzaski.

- Trzaski lub stuki mogą być słyszalne, gdy urządzenie wytwarza jony.

### Nawiewane powietrze ma nieobojętny zapach.

- Sprawdź, czy filtry nie są silnie zanieczyszczone.
- Wyczyść lub wymień filtry.

### Urządzenie nie działa, chociaż w powietrzu jest dym papierosowy.

- Sprawdź, czy urządzenie nie zostało zainstalowane w miejscu utrudniającym skuteczną detekcję dymu papierosowego.
- Sprawdź, czy otwory czujnika kurzu (regulacja czułości) nie zostały zablokowane lub zatłakane. Jeśli tak, wyczyść filtr czujnika lub panel tylny.

### Zapach wydobywa się z nowego filtra.

- Natychmiast po wyjęciu filtra z plastikowej torebki może

pojawić się nieznaczny zapach. Zapach nie wpływa na wydajność filtra ani nie jest szkodliwy dla ludzi.

### Wskaźnik ZANIECZYSZCZENIA FILTRA świeci się.

- Po przeprowadzeniu czynności serwisowych lub wymianie filtrów należy podłączyć przewód zasilający do gniazdka elektrycznego i nacisnąć przycisk FILTER RESET. (strona 10)

### Wyświetlacz przedni jest wyłączony.

- W przypadku ustawienia regulacji jasności wskaźników na „Turn off” (wyłącz), wskaźniki są zawsze wyłączone. Jeśli nie chcesz, aby wskaźniki pozostawały wyłączone, ustaw regulację jasności wskaźników na „Auto” lub „Darker” (ciemniejsze). (strona 9)



### Monitor czystości powietrza regularnie zmienia kolor.

- Monitor czystości powietrza automatycznie zmienia kolor, jeśli czujnik kurzu (regulacja czułości) i czujnik zapachów wykryją zanieczyszczenia. Jeśli niepokoisz się zmianami koloru, możesz zmienić czułość czujników. (strona 9)

### Wskazania na wyświetlaczu urządzenia głównego różnią się od podawanych warunków atmosferycznych albo wskazań innego higrometru lub termometru w pomieszczeniu.

- Ze względu na warunki zewnętrzne i wewnątrz pomieszczenia oraz otoczenie budynku (natężenie ruchu drogowego w pobliżu, liczba sklepów w budynku itp.) wskazania czujników mogą różnić się od lokalnych danych o stężeniu zanieczyszczeń.
- Występują różnice poziomu wilgotności w tym samym pomieszczeniu.

## SYGNALIZACJA BŁĘDÓW

	<ul style="list-style-type: none"> <li>Stężenie jonów Plasmacluster zmniejsza się. ⇒ Należy przeprowadzić czynności konserwacyjne modułu generatora jonów Plasmacluster (zespół elektrod).</li> </ul>		<ul style="list-style-type: none"> <li>Odłącz oczyszczacz od sieci, odczekaj minutę i włącz go ponownie.</li> </ul>
	<ul style="list-style-type: none"> <li>Czy moduł generatora jonów Plasmacluster został prawidłowo zamontowany? ⇒ Wsuń moduł generatora jonów Plasmacluster i wsuń go ponownie do końca, a następnie ponownie przeprowadź operację.</li> </ul>		

PL

## DANE TECHNICZNE

Model	FP-J80EU			FP-J60EU		
Zasilanie	Od 220 - 240 V, 50 - 60 Hz					
Ustawienie prędkości wentylatora	MAX	MED	LOW	MAX	MED	LOW
Prędkość wentylatora (m <sup>3</sup> /h)	480	288	60	396	222	60
Poziom szumów (dBA)	47	45	15	43	40	15
Moc znamionowa (W)	48	28	4,0	38	18	3,6
Pobór mocy w trybie czuwania (W)	1,3			1,2		
Zalecana powierzchnia pomieszczenia (m <sup>2</sup> )* <sup>1</sup>	~62			~48		
Zalecana powierzchnia pomieszczenia, w którym można uzyskać wysokie stężenie jonów Plasmacluster (m <sup>2</sup> )* <sup>2</sup>	~35			~26		
Długość przewodu zasilającego (m)	2,0					
Wymiary (mm)	416 (szer.) × 291 (gł.) × 728 (wys.)					
Ciężar (kg)	10,6			10,0		

- \*1 • Podana zalecana powierzchnia pomieszczenia dotyczy przypadku, gdy wentylator pracuje z maksymalną prędkością.  
• Zalecana powierzchnia pomieszczenia oznacza przestrzeń, z której określoną ilość cząstek kurzu można usunąć w ciągu 30 minut. (JEM1467)
- \*2 • Powierzchnia pomieszczenia, w którym można zmierzyć stężenie wyemitowanych do otoczenia jonów w liczbie ok. 25000 jonów na centymetr sześcienny, w pobliżu środka pomieszczenia, gdy wentylator pracuje ze średnią prędkością (MED), a urządzenie główne zostało zainstalowane w pobliżu ściany na wysokości ok. 1,2 m od podłogi.

### Pobór mocy w trybie czuwania

Jeśli urządzenie jest podłączone do sieci elektrycznej, pobiera energię w trybie czuwania w celu zasilania układów elektronicznych. Żeby zapobiec zbędnemu zużyciu energii, należy odłączać urządzenie od sieci elektrycznej, jeśli nie jest używane.



Uwaga: państwa produkt jest oznaczony tym symbolem. Oznacza on, że zużytych urządzeń elektrycznych i elektronicznych nie można łączyć ze zwykłymi odpadami z gospodarstw domowych. Dla tych produktów istnieje oddzielny system zbiórki odpadów.

## A. Informacje dla użytkowników (prywatnych gospodarstw domowych) dotyczące usuwania odpadów

### 1. W krajach Unii Europejskiej

ZUŻYTEGO URZĄDZENIA NIE WOLNO USUWAĆ RAZEM ZE ZWYKŁYMI ODPADAMI ANI WRZUCAĆ DO ŹRÓDŁA OGNIA!

Zużyte urządzenia elektryczne lub elektroniczne należy zawsze zbierać ODDZIELNIE, zgodnie z lokalnymi przepisami.

Oddzielna zbiórka odpadów promuje przyjazne dla środowiska przetwarzanie odpadów, recykling materiałów i zminimalizowanie ilości odpadów. NIEPRAWIDŁOWE USUWANIE ODPADÓW może stanowić zagrożenie dla środowiska i ludzkiego zdrowia ze względu na pewne substancje! Zwróć ZUŻYTE URZĄDZENIE do lokalnego, zazwyczaj komunalnego, najbliższego punktu zbiórki odpadów.

W przypadku wątpliwości dotyczących prawidłowego sposobu usunięcia zużytego urządzenia należy skontaktować się z władzami lokalnymi lub sprzedawcą produktu. DOTYCZY WYŁĄCZNIE UŻYTKOWNIKÓW W KRAJACH UNII EUROPEJSKIEJ I NIEKTÓRYCH INNYCH KRAJACH, NA PRZYKŁAD W NORWEGII i SZWAJCARII: Jesteście Państwo prawnie zobowiązani do uczestniczenia w oddzielnej zbiórce odpadów.

Przypomina o tym powyższy symbol umieszczany na urządzeniach elektrycznych i elektronicznych (lub na opakowaniach)

Użytkownicy z PRYWATNYCH GOSPODARSTW DOMOWYCH zobowiązani są korzystać z istniejących punktów zbiórki zużytych urządzeń. Zwrot produktu jest bezpłatny.

W przypadku gdy produkt używany jest do CELÓW BIZNESOWYCH należy skontaktować z autoryzowanym sprzedawcą firmy SHARP, który poinformuje o możliwości zwrotu wyrobu. Być może będą Państwo musieli ponieść koszty zwrotu. Produkty niewielkich rozmiarów (i w małych ilościach) można zwrócić do lokalnych punktów zbiórki odpadów.

W Hiszpanii: W celu usunięcia zużytego produktu prosimy o skontaktowanie się z wyznaczonym punktem systemu zbiórki odpadów lub władzami lokalnymi.

### 2. Kraje pozaunijne

W celu uzyskania szczegółowych informacji na temat prawidłowej metody pozbycia się zużytych baterii, prosimy o kontakt z władzami lokalnymi.

W Szwajcarii: zużyte urządzenia elektryczne lub elektroniczne można bezpłatnie zwracać do sprzedawcy, nawet jeśli nie zostanie zakupiony nowy produkt. Szczegóły na temat punktów zbiórki odpadów są wymienione na stronie: [www.swico.ch](http://www.swico.ch) lub [www.sens.ch](http://www.sens.ch).

## B. Informacje dla użytkowników biznesowych dotyczące usuwania odpadów

### 1. W krajach Unii Europejskiej

W przypadku gdy produkt używany jest do celów biznesowych i zamierzają go Państwo usunąć:

Należy skontaktować z autoryzowanym sprzedawcą firmy SHARP, który poinformuje o możliwości zwrotu wyrobu. Być może będą Państwo musieli ponieść koszty zwrotu i recyklingu produktu. Produkty niewielkich rozmiarów (i w małych ilościach) można zwrócić do lokalnych punktów zbiórki odpadów.

W Hiszpanii: w celu usunięcia zużytego produktu prosimy o skontaktowanie się z wyznaczonym punktem systemu zbiórki odpadów lub władzami lokalnymi.

### 2. Kraje pozaunijne

W celu uzyskania szczegółowych informacji na temat prawidłowej metody pozbycia się zużytych baterii, prosimy o kontakt z władzami lokalnymi.



# NOTATKI

---

PL

# SLOVENŠČINA

Edinstvena kombinacija tehnologij za čiščenje zraka  
Trojni sistem filtracije + Plasmacluster



Tehnologija High-Density Plasmacluster 25000  
Večja, kot je gostota PCI, bolj učinkovit je PCI.

HIGH-DENSITY 25000\*

## Trojni sistem filtracije

### PRESTREZANJE PRAHU

Predfilter ujame prah, večji od pribl. velikosti delcev 240 mikronov.

### ODSTRANJUJE NEPRIJETNE VONJE

Filter za osveževanje zraka vpija večino gospodinjskih neprijetnih vonjav.

### ZMANJŠUJE MANJŠI PRAH, CVETNI PRAH IN PLESNI

HEPA prestreže 99,97 % delcev do velikosti 0,3 mikrona. (JEM1467)

## Edinstven pretok zraka

Zmogljivo sesanje zraka in edinstven pretok zraka za učinkovito zbiranje prahu in drugih delcev.

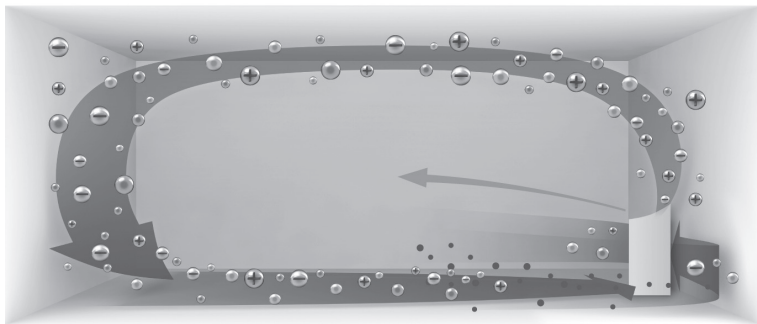

Hitrejši pretok zraka pod kotom 20° zbira prah na nižjih predelih prostora in omogoča učinkovitejše čiščenje.

Plasmacluster lahko odstrani statično elektriko in preprečuje nabiranje prahu na stenah in drugih površinah.

## Plasmacluster

Čiščenje zraka Plasmacluster je naraven postopek, ki deluje z oddajanjem uravnoveženih pozitivnih in negativnih ionov.

## PM2.5 Monitor

- Ko senzor prahu zazna mikroskopske delce prahu, vas o tem obvesti PM2.5 monitor.
- Prikaz vrednosti PM2.5 s 3 števkami. (Prikazane vrednosti so približne.)

## Točkovno čiščenje z ioni Plasmacluster

- Priporočeno, ko se vonjave in klice primejo kavča ali zaves.
- Oddaja ione Plasmacluster visoke gostote, usmerjene samo naprej.

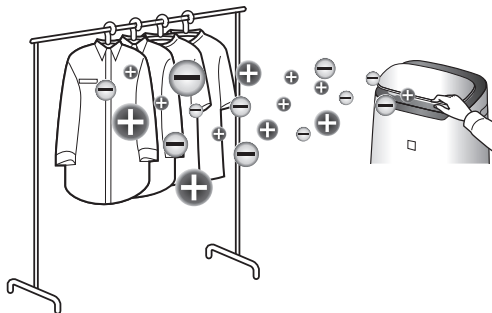

Zahvaljujemo se vam za nakup čistilnika zraka SHARP. Pred njegovo uporabo se podrobno seznanite z vsebino navodil za uporabo.  
Ta priročnik hranite na varnem in priročnem mestu.

## VSEBINA

POMEMBNA VARNOSTNA NAVODILA .....	2
IMENA DELOV .....	4
PRIPRAVA.....	6
DELOVANJE.....	7
SKRIB IN VZDRŽEVANJE/ZAMENJAVA.....	10
ODPRAVLJANJE NAPAK .....	12
SPECIFIKACIJE .....	13

TS

### Pred uporabo čistilnika zraka pazljivo preberite navodila za uporabo

V čistilnik zraka zrak v prostoru vstopi skozi dovod zraka, nato ga spustijo skozi predfilter in filter za odstranjevanje vonjav ter HEPA-filter, iz naprave pa izstopa skozi reže za zrak. HEPA-filter iz zraka lahko odstrani do 99,97 % prašnih delcev, ki so lahko v velikosti zgolj 0,3 mikrona, hkrati pa vpija neprijetne vonjave. Filter za odstranjevanje vonjav pa ravno tako iz zraka, ki prehaja preko filtra, postopoma vpija neprijetne vonjave.

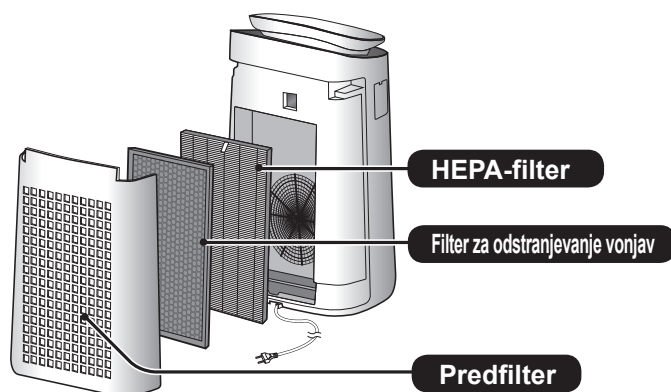

Nekatere vonjave, ki jih vpijejo filtri, se sčasoma razgradijo in povzročajo dodatne vonjave. Odvisno od pogojev uporabe, zlasti če glavno enoto uporabljate v okoljih s težjimi pogoji kot v gospodinjstvu, lahko te vonjave postanejo zaznavne prej. Če vonjave še vedno ostanejo, zamenjajte filtre. (Stran 11)

#### OPOMBA

- Čistilnik zraka je zasnovan za odstranjevanje prašnih delcev in vonjav iz zraka in ni zasnovan za odstranjevanje škodljivih plinov, kot so ogljikov monoksid, ki ga vsebuje cigaretni dim. Čistilnik zraka morda ne bo popolnoma odstranil vonjave, če je njen vir še vedno prisoten.

SL-1

# POMEMBNA VARNOSTNA NAVODILA

Vedno upoštevajte osnovna varnostna opozorila, ko uporabljate električne naprave, kar vključuje:

**OPOZORILO** – Vedno upoštevajte sledeče, da zmanjšate nevarnost električnega udara, ognja ali poškodb:

- Pred uporabo glavne enote pozorno preberite navodila.
- Napravo priklopite le v 220–240 V električno napajanje.
- **Uporaba te naprave ni namenjena otrokom, mlajšim od 8 let, in osebam z zmanjšanimi fizičnimi, senzoričnimi in mentalnimi zmoglostmi ali z nezadostnimi izkušnjami in znanjem o pravilni uporabi, razen če te osebe niso bile ustrezno podučene s strani odgovornega in zato razumejo možna tveganja. Otroci se ne smejo igrati z napravo, prav tako ne smejo opravljati čiščenja in vzdrževanja brez nadzora.**
- **Če je napajalni kabel poškodovan, ga mora zamenjati proizvajalec, njegov agent, Sharpov pooblaščen servisni center ali podobno usposobljena oseba, da se prepreči možna nevarnost. Za vsakršna vprašanja, odpravljanje težav, prilagoditve ali popravila naprave se posvetujte z najbližjim servisnim centrom.**
- **Glavne enote ne popravljajte ali razstavljajte sami.**
- **Pred vzdrževanjem, odstranjevanjem in namestitvijo ter zamenjavo filtrov vedno morate odstraniti napajalni vtič, ko polnite posodo za vodo, ali če naprave dalj časa niste uporabljali. V nasprotnem primeru lahko pride do električnega udara ali požara.**
- Glavne enote ne uporabljajte, če je električni kabel ali vtičač poškodovan, oziroma, če je električna vtičnica slabo pritrjena.
- Občasno očistite prah z vtičača.
- V reže za dovajanje ali odvajanje zraka nikoli ne vstavljajte prstov ali drugih predmetov.
- Pri odstranjevanju napajalnega kabla

iz vtičnice, vedno držite za vtičač, nikoli ne vlecite za kabel. V nasprotnem primeru lahko pride do kratkega stika in električnega udara ali požara.

- Pazite, da ne poškodujete napajalnega kabla, saj lahko pride do električnega udara, pregrevanja ali požara.
- Nikoli ne odstranjujte električnega vtičača, če imate mokre roke.
- Glavne enote ne uporabljajte poleg ali na vročih predmetih, kot so pečice ali grelniki, niti ne tam, kjer bi lahko prišla v stik s paro.
- Glavne enote ne uporabljajte v prostorih z aerosolnimi insekticidi. Prav tako je ne uporabljajte v prostorih z ostanki olj, dimom, iskricami s cigaretne ogorkov, kemičnimi parami, niti v zelo vlažnih prostorih, kot je kopalnica.
- Pri čiščenju glavne enote bodite pazljivi. Močna in jedka čistila lahko poškodujejo zunanost naprave.
- Glavne enote ne izpostavljajte vodi, sicer lahko povzročite kratek stik ali električni udar.

**OPOMBA** – Kaj lahko storim, če glavna enota moti sprejem radia ali televizorja?

Če čistilnik zraka moti sprejem radia ali televizorja, lahko poizkusite naslednje:

- Prestavite ali prilagodite anteno sprejemnika.
- Povečajte razdaljo med glavno noto in radiom oz. televizorjem.
- Povežite opremo v vtičnico drugega tokokroga, kot je tokokrog radio- oz. TV-sprejemnika.
- Posvetujte se s prodajalcem ali usposobljenim tehnikom.

## VARNOSTNI NAPOTKI GLEDE DELOVANJA

- Ne blokirajte rež za dovod ali odvod zraka.
- Med delovanjem naj bo glavna enota vedno v pokončnem položaju.
- Med delovanjem glavne enote ne premikajte.
- Ko jo premikate, uporabite ročaja na obeh straneh.
- Če je glavna enota na rahlo poškodovanih tleh, neravni površini ali debelejši preprogi, jo pri premikanju dvignite.
- Glavne enote brez pravilno vstavljenih filtrov ne zaganjajte.
- Ne čistite oz. ponovno uporabljajte HEPA filtrov in filtra za odstranjevanje vonjav, saj s tem ne boste izboljšali delovanja filtra, lahko pa pride do okvar pri delovanju ali celo električnega udara.
- Zunanost čistite zgolj z mehko krpo. Ne uporabljajte visoko hlapljivih tekočin. Površina glavne enote se lahko poškoduje ali razpoka, če uporabljate bencinsko razredčilo za barve ali polirni prašek. Zaradi tega lahko pride do okvare ali napačnega delovanja senzorjev.
- Glavna enota naj ne pride blizu vode.
- Pazite, da ne drgnite premočno po zadnji plošči med vzdrževanjem.

## NAPOTKI ZA NAMESTITEV

- Izogibajte se mestom, na katerih so senzorji izpostavljeni neposrednemu vetru, sicer lahko pride do okvare enote.
- Izogibajte se mestom, kjer lahko pohištvo, tkanine ali drugi predmeti pridejo v stik z glavno enoto in motijo dovod in odvod zraka.
- Izogibajte se mestom, kjer je glavna enota izpostavljena kondenzu ali hitrim spremembam temperature. Primerna sobna temperatura je med 0 – 35 °C.
- Glavno enoto postavite na ravno in stabilno površino z dovolj kroženja zraka. Če je postavljena na težko preprogo, lahko glavna enota rahlo vibrira.
- Izogibajte se mestom, kjer se ustvarja maščoba ali oljni dimi. Zaradi tega lahko razpoka zunanost glavne enote in se okvarijo senzorji.
- Zmožnost glavne enote, da zbira prah, je učinkovita tudi, ko je glavna enota samo 3 cm oddaljena od stene. Obdajajoče stene in tla se lahko zamažejo. Postavite glavno enoto na razdaljo ob steni. Stena neposredno za odvodom zraka se lahko s časom umaže. Ko uporabljate glavno enoto daljše časovno obdobje na isti lokaciji, občasno očistite stene, ki jo obdajajo.

## NAPOTKI GLEDE FILTROV

- Upoštevajte navodila v tem priročniku za ustrezno nego in vzdrževanje filtrov. (stran 11)

# IMENA DELOV

## GLAVNA ENOTA

(SPREDAJ)

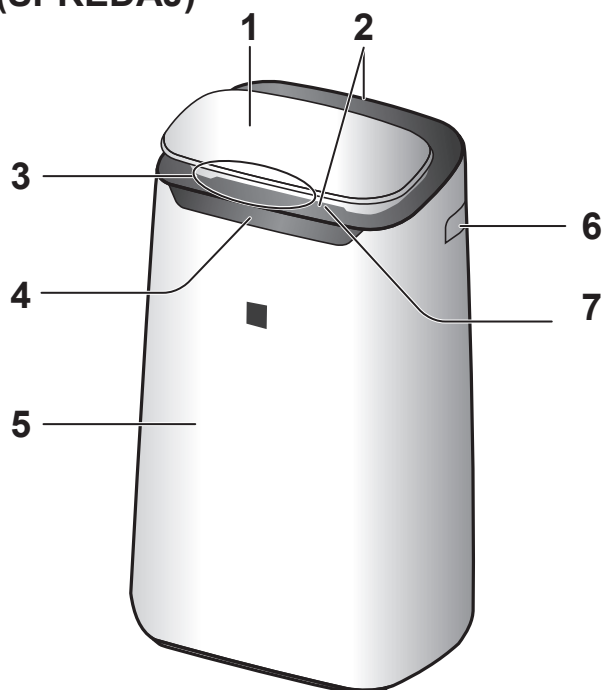

1	Upravljalna plošča
2	Odvod zraka (spredaj/zadaj)
3	Merilnik čistoče
4	Sprednji zaslon
5	Glavna enota
6	Ročaj (na 2 mestih, levo ter desno)
7	Sprednja loputa
8	Zadnja plošča (prefilter)
9	Dovod zraka
10	Filter za odstranjevanje vonjav
11	HEPA-filter
12	Senzor filtra Senzor (notranji) Vonjave/prah (občutljivost)/ Temperatura*/Vlažnost* (* FP-J80EU)
13	Enota* (Enota za proizvodnjo ionov Plasmacluster)
14	Držalo enote*
15	Pokrov enote*
16	Čistilna krtačka enote*
17	Napajalni kabel, vtič

(ZADAJ)

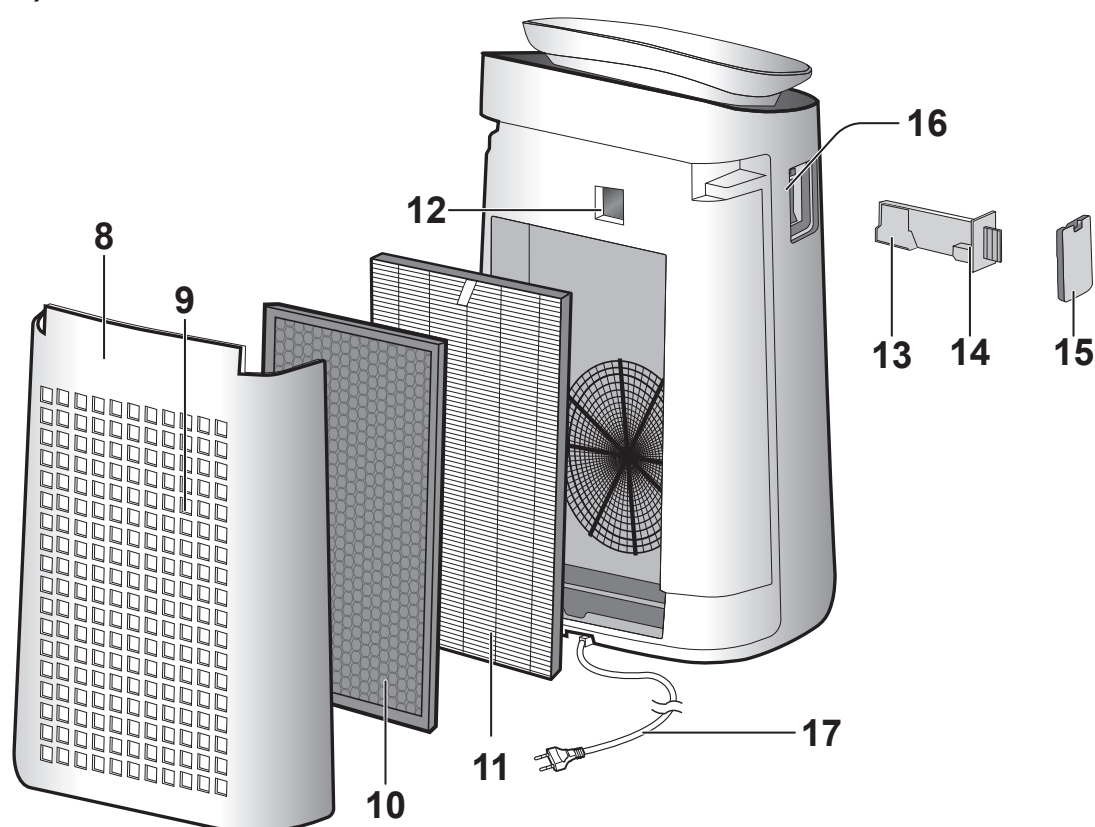

\* Enota se nanaša na enoto za proizvodnjo ionov Plasmacluster.

SL-4

## UPRAVLJALNA PLOŠČA

Pritisnite gumb z »★« za zagon.

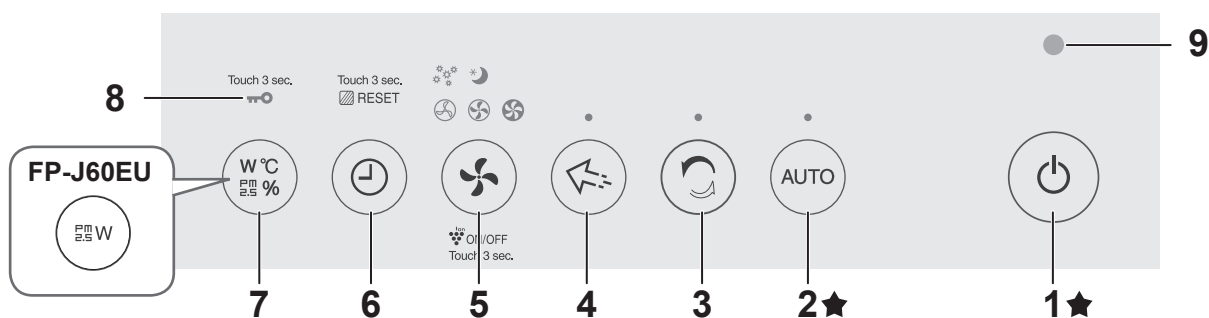

## SPREDNJI ZASLON

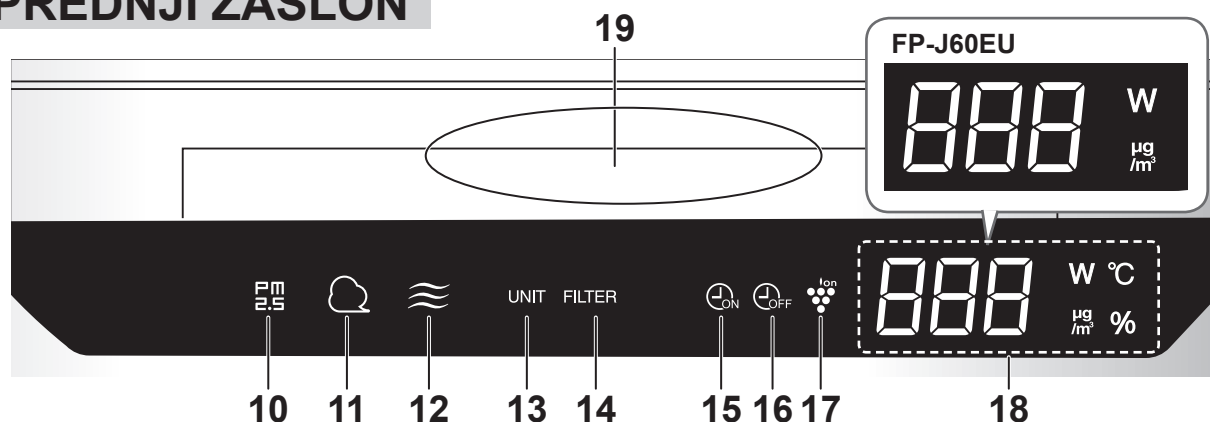

1	Gumb za VKLOP/IZKLOP	14	Indikatorska lučka za vzdrževanje filtra
2	Gumb AUTO (SAMODEJNO), indikatorska lučka	15	Indikatorska lučka za VKLOP časovnika
3	Gumb za NAČIN PRHE ČISTIH IONOV, indikatorska lučka	16	Indikatorska lučka za IZKLOP časovnika
4	Gumb za TOČKOVNO ČIŠČENJE S PLASMACLUSTER IONI, indikatorska lučka	17	Lučka za ione Plasmacluster
5	Gumb za izbiro NAČINA, indikatorska lučka	18	<b>ZASLON</b> <ul style="list-style-type: none"> <li>• <b>PM2.5 Monitor</b> Prikazano je PM2.5 10 <math>\mu\text{g}/\text{m}^3</math> do 499 <math>\mu\text{g}/\text{m}^3</math>. 9 <math>\mu\text{g}/\text{m}^3</math> ali manj <b>Lo</b> <math>\mu\text{g}/\text{m}^3</math> ↔ <b>34</b> <math>\mu\text{g}/\text{m}^3</math> ↔ <b>H</b> <math>\mu\text{g}/\text{m}^3</math> 500 <math>\mu\text{g}/\text{m}^3</math> ali več</li> <li>• <b>Merilnik moči (W)</b> Prikazuje moč trenutnega delovanja.</li> <li>• <b>Merilnik vlažnosti (FP-J80EU)</b> Prikazana je vlažnost od 20 % do 90 %. 20 % ali manj <b>20</b> % ↔ <b>55</b> % ↔ <b>90</b> % 90 % ali več</li> <li>• <b>Merilnik temperature (FP-J80EU)</b> Prikazana je temperatura od 0°C do 50°C. -1 °C ali manj <b>Lo</b> °C ↔ <b>25</b> °C ↔ <b>H</b> °C 51 °C ali več</li> <li>• <b>Monitor časovnika</b> Prikazuje čas nastavitve ali preostali čas časovnika VKLOPA/IZKLOPA. <b>124</b></li> </ul>
6	Gumb za časovnik (Pritisnite za 3 s.) Gumb za PONAŠTAVITEV FILTRA		
7	Gumb DISPLAY (ZASLON) (Pritisnite za 3 s.) Gumb za VARNOSTNO ZAKLEPANJE		
8	Indikatorska lučka varnostnega zaklepanja		
9	Senzor svetlobe		
10	<b>PM2.5 Monitor</b> Prikazuje senzor za prah (občutljivost), ki zaznava mikroskopski prah.	19	<b>Merilnik čistoče</b> Prikazuje čistost zraka v prostoru s 5 različnimi nivoji in barvami. Modra Čisto ← → Rdeča Nečisto
11	<b>Merilnik prahu</b> Prikazuje senzor za prah (občutljivost), ki zaznava običajen prah.		
12	<b>Merilnik neprijetnih vonjav</b> Prikazuje zaznavanje vonjav senzorja vonjav. IZKLOP Čiščenje      Oranžna      Rdeča Nečisto		
13	Indikatorska lučka zamenjave enote		

SL-5

# PRIPRAVA

Vedno se prepričajte, da ste odklopili napajalni kabel.



## NAMESTITEV FILTRA

1. Odstranite zadnjo ploščo.

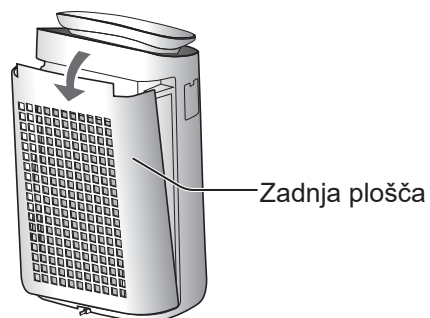

2. Odstranite plastično vrečko iz vsakega filtra.

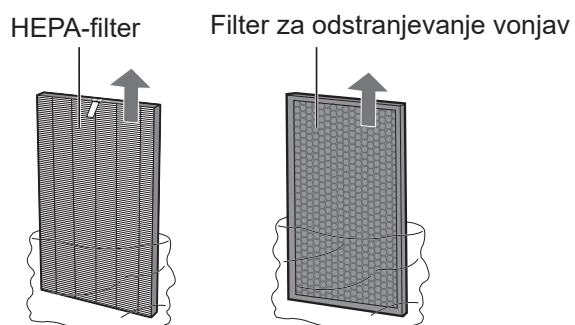

3. Namestite filtre po prikazanem vrstnem redu.

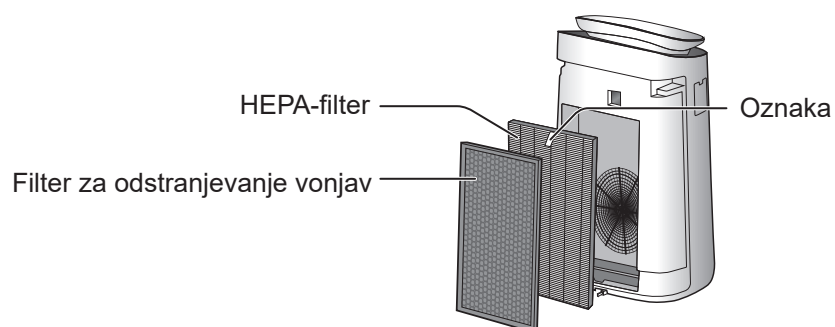

4. Namestite zadnjo ploščo.

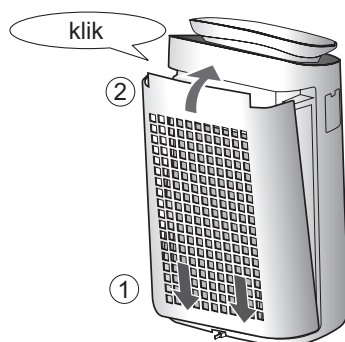

SL-6



# DELOVANJE

## ZAČETEK/ZAUSTAVITEV

START (ZAČETEK) ZAUSTAVITEV

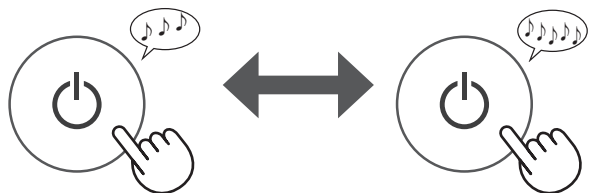

## SAMODEJNO DELOVANJE

Hitrost ventilatorja se uravnava samodejno glede na 3 zaznavanja. (Prah (občutljivo)/vonjave/svetloba)



### OPOMBA

- Sprednji zaslon, merilnik čistoče se samodejno VKLJUČI in zatemni glede na svetlost prostora. (Ko je nadzor svetlosti nastavljen na »Samodejno«. (stran 9))

## NAČIN PRHE ČISTIH IONOV

Glavna enota 10 minut izpušča ione Plasmacluster z močnim pretokom zraka in zbira prah in zmanjšuje statično elektriko. Zatem je občutljivost senzorja za PRAH samodejno povišana in hitro zazna nečistoče ter zmogljivo čisti zrak 50 minut.



### OPOMBA

- Ko se delovanje po 60 minutah zaključi, se glavna enota vrne v prejšnji način delovanja. Med tem načinom je sprememba načina mogoča.
- Plasmacluster ionov ne morete IZKLJUČITI.

## TOČKOVNO ČIŠČENJE S PLASMACLUSTER IONI

Ta način uporabite, ko želite odstraniti trdovratne vonjave, klice in druge snovi iz oblačil, kavčev in zaves.

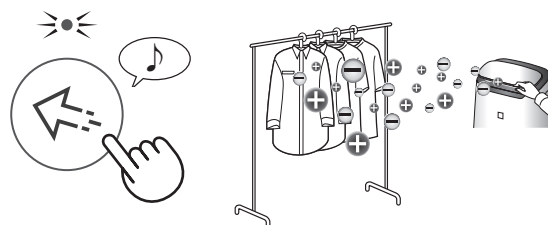

Ročno prilagodite sprednjo loputo.

### OPOMBA

- Oddaja ione Plasmacluster visoke gostote, usmerjene samo naprej.
- Močnejši zračni tok izstopa 8 ur. Ko se delovanje zaključi, se glavna enota vrne v prejšnji način delovanja.
- Plasmacluster ionov ne morete IZKLJUČITI.

## IZBIRANJE NAČINA

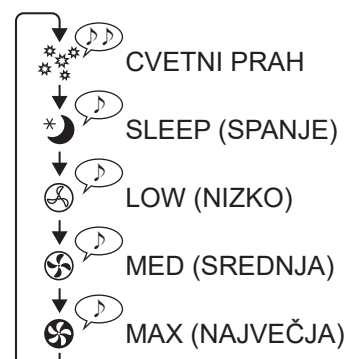

### SPANJE:

Glavna enota deluje tiho in hitrost ventilatorja se prestavlja samodejno glede na stopnjo onesnaženosti zraka in svetlost prostora. Sprednji zaslon in merilnik čistoče se glede na svetlost prostora zatemnita ali IZKLOPITA.

**Prostor je svetel: lučka je temnejša**  
**Prostor je temen: lučka je IZKLJUČENA**

### CVETNI PRAH:

Občutljivost SENZORJA ZA PRAH se samodejno poviša in hitro zazna nečistoče, kot je prah in cvetni prah, ter temeljito očisti zrak.

## ČASOVNIK VKLOPA

Izberite želeno dolžino časa.  
Glavna enota samodejno začne delovati, ko izbrani čas preteče.

(ko je glavna enota IZKLJUČENA)

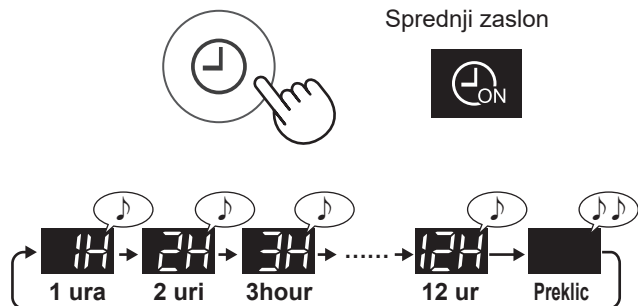

## ČASOVNIK IZKLOPA

Izberite želeno dolžino časa.  
Glavna enota se samodejno zaustavi, ko izbrani čas poteče.

(ko je glavna enota VKLJUČENA)

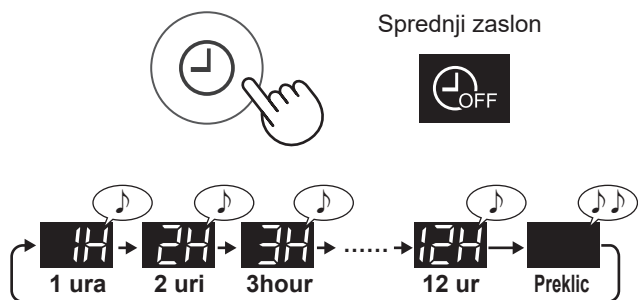

## VARNOSTNO ZAKLEPANJE

Upravljalna plošča bo zaklenjena.

VKL.

PREKLIC

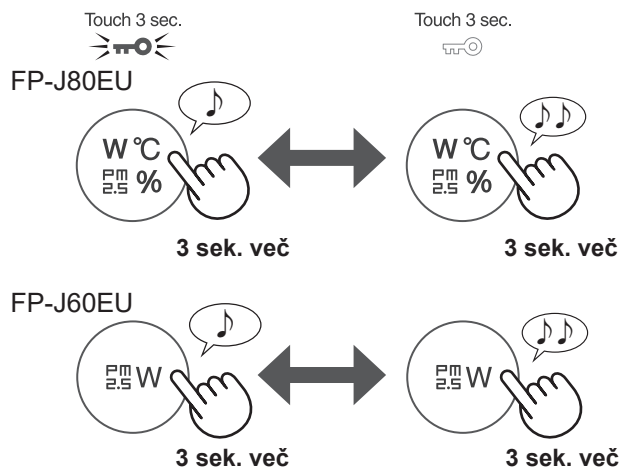

## IZBIRA PRIKAZA

(ko je glavna enota VKLJUČENA)

FP-J80EU

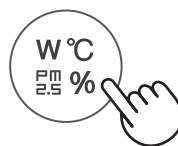

FP-J60EU

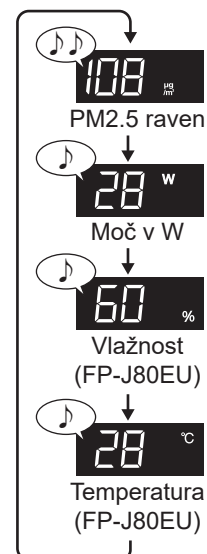

## PLASMACLUSTER IONI VKL./IZKL.

Ko je funkcija Plasmacluster VKLJUČENA, lučka za ione Plasmacluster sveti. (Stran 5)

(ko je glavna enota VKLJUČENA)

VKL.

IZKL.

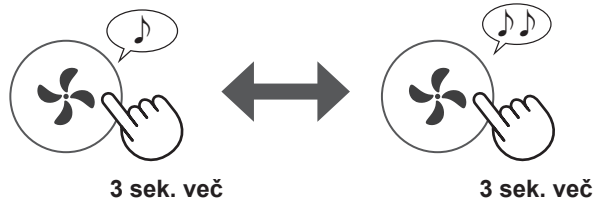

# SPREMINJANJE RAZLIČNIH NASTAVITEV

Spremenite lahko funkcije, navedene v spodnji tabeli.

## 1. IZKLOPITE glavno enoto.

2.

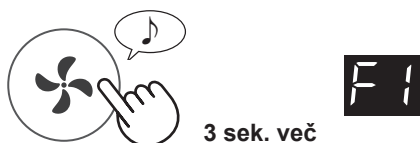

## 3. Izberite »številko funkcije«.

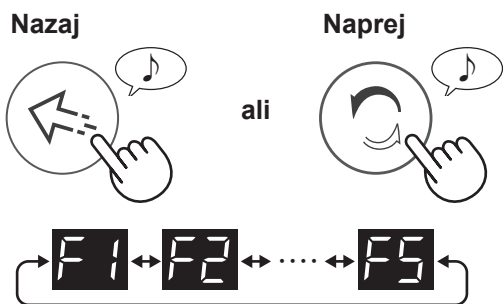

Nastavi



## 4. Izberite »številko nastavitve«.

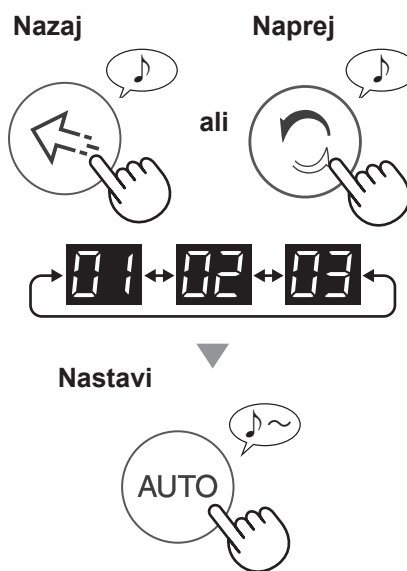

## 5. Pritisnite gumb za VKLOP/IZKLOP za dokončanje nastavitve.



Funkcija	Nastavitev											
<b>Nadzor osvetlitve</b> Izberete lahko svetlost sprednjega zaslona in merilnika čistoče. <b>F1</b>	<b>01</b> Izklop* <b>02</b> Temnejše <b>03</b> Samodejno (privzeto) Osvetlitev se samodejno preklopi glede na svetlost prostora. <table border="1"> <thead> <tr> <th rowspan="2">Svetlost prostora</th> <th colspan="2">Sprednji zaslon in monitor čistoče</th> </tr> <tr> <th>VSI NAČINI (razen SPANJA)</th> <th>NAČIN SLEEP (SPANJE)</th> </tr> </thead> <tbody> <tr> <td>svetlo</td> <td>VKL.</td> <td>Temnejše</td> </tr> <tr> <td>temno</td> <td>Temnejše</td> <td>Izklop</td> </tr> </tbody> </table>	Svetlost prostora	Sprednji zaslon in monitor čistoče		VSI NAČINI (razen SPANJA)	NAČIN SLEEP (SPANJE)	svetlo	VKL.	Temnejše	temno	Temnejše	Izklop
Svetlost prostora	Sprednji zaslon in monitor čistoče											
	VSI NAČINI (razen SPANJA)	NAČIN SLEEP (SPANJE)										
svetlo	VKL.	Temnejše										
temno	Temnejše	Izklop										
<b>Samodejni ponovni zagon</b> Če je glavna enota odklopljena, ali pa ni napajanja, se bo delovanje glavne enote nadaljevalo s prejšnjo nastavitvijo, ko se napajanje vrne. <b>F2</b>	<b>01</b> Preklic <b>02</b> VKL. (privzeto)											
<b>Prilagajanje občutljivosti senzorja (F3-F5)</b>												
Senzor svetlobe <b>F3</b>	<b>01</b> Nizka											
Senzor za prah (občutljivost) <b>F4</b>	<b>02</b> Standardna (privzeto)											
Senzor vonjav <b>F5</b>	<b>03</b> Visoka											

\* Ko je nastavljeno na »Izklop«, lučka »temnejše« zasveti za 8 sekunde po začetku delovanja in se nato izklopi.

# SKRB IN VZDRŽEVANJE/ZAMENJAVA



## INDIKATORSKA LUČKA ZA VZDRŽEVANJE FILTRA

Lučka za vzdrževanje filtra se vključi po pribl. 720 urah delovanja.



To je opomnik, da je treba opraviti vzdrževanje na zadnji plošči (prefilter).  
Zatem ponastavite indikatorsko lučko za vzdrževanje filtra.

PONAST.



3 sek. več

## GLAVNA ENOTA/ZADNJA PLOŠČA (prefilter)

Obrišite s suho, mehko krpo

Previdno odstranite prah z orodjem za čiščenje, kot je sesalnik.

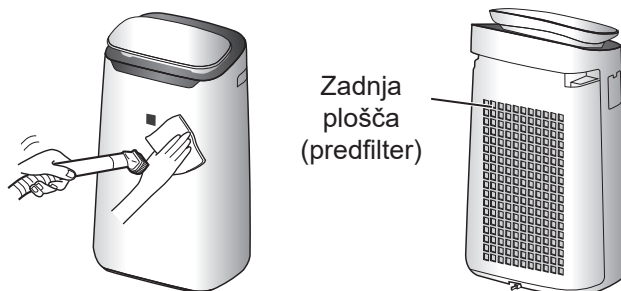

### OPOMBA Čiščenje trdovratnejše umazanije

#### Zadnja plošča

1. Dodajte manjšo količino nevtralnega sredstva za pomivanje in namakajte pribl. 10 minut.

#### VARNOSTNI NAPOTEK

Ko drgnete zadnjo ploščo, nanjo ne pritiskajte premočno.

2. Izperite nevtralnno sredstvo za pomivanje s čisto vodo.

3. Filter temeljito osušite v dobro zračenem prostoru.

#### Senzor filtra

1. Odstranite zadnjo ploščo.

2. Odstranite senzor filtra.

3. Če je senzor filtra zelo zamazan, ga očistite z vodo in temeljito posušite.

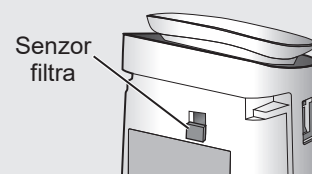
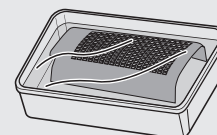

## HEPA-FILTER/FILTER ZA ODSTRANJEVANJE VONJAV

### Odstranite prah iz filtrov.

**VARNOSTNI NAPOTEK** Filtrov ne perite in ne izpostavljajte sončni svetlobi. (Sicer lahko izgubijo učinkovitost.)

#### HEPA-FILTER

Oznaka

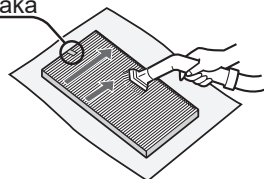

Vzdrževanje opravite samo na označeni površini. Ne čistite nasprotne površine. Filter je občutljiv, zato nanj ne pritiskajte premočno.

#### FILTER ZA ODSTRANJEVANJE VONJAV

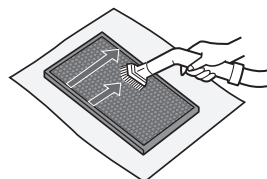

Očistite lahko obe površini. Filter lahko zlomite, če nanj delujete s preveliko silo, zato bodite pazljivi.

Nekatere vonjave, ki jih vpijejo filtri, se sčasoma razgradijo in povzročajo dodatne vonjave. Odvisno od pogojev uporabe, zlasti če glavno enoto uporabljate v okoljih s težjimi pogoji kot v gospodinjstvu, lahko te vonjave postanejo zaznavne prej. Zamenjajte filter v tovrstnih primerih, ali če prahu ni mogoče odstraniti po vzdrževanju.

### ŽIVLJENJSKA DOBA FILTROV

Življenjska doba filtra je odvisna od prostora, pogojev uporabe in mesta namestitve glavne enote.

Življenjska doba HEPA filtra in filtra za odstranjevanje vonjav ter predlogov nadomestil temelji na prečiščevanju prostora, v katerem se pokadi 5 cigaret dnevno in zbiranje prahu in odstranjevanje vonjav glavne enote se je zmanjšala na polovico zmogljivosti novega filtra. Priporočamo, da zamenjate filter pogosteje, če glavno enoto uporabljate v pogojih, ki so bistveno težji (PM2.5 ipd.) kot v gospodinjstvu.

- HEPA-filter:  
Pribl. 10 let po odprtju
- Filter za odstranjevanje vonjav:  
Pribl. 10 let po odprtju

### ZAMENJAVA

Pri nakupu nadomestnega filtra se posvetujte s trgovcem.

HEPA-filter  
(1 enota)  
FZ-J80HFX

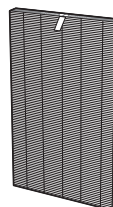

Filter za odstranjevanje vonjav (1 enota)  
FZ-J80DFX



### Odlaganje filtrov

Rabljene filtre odlagajte skladno z lokalnimi zakoni in uredbami.

#### Materiali HEPA-filtra:

- Polipropilen
- Polietilen

#### Materiali filtra za odstranjevanje vonjav:

- Polipropilen
- Poliester
- Aktivno oglje

## ENOTA ZA PROIZVAJANJE IONOV PLASMACLUSTER 1

### 1. Odstranite pokrov enote in izvalcite držalo enote.

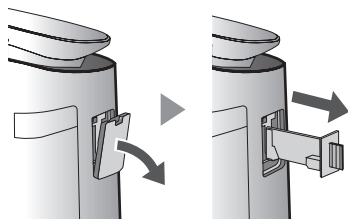

### 2. Odstranite prah iz predela z elektrodami.

Čistilna krtačka enote

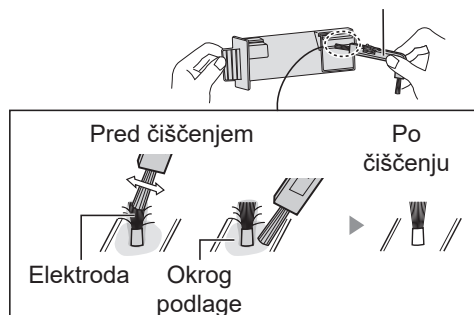

### 3. Vstavite držalo enote v glavno enoto in nameštite pokrov enote.

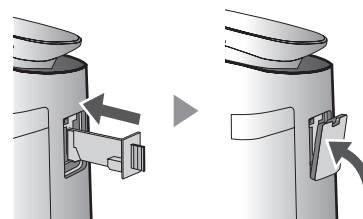



#### VARNOSTNI NAPOTEK

- Čistite lahko izključno s čistilno krtačko enote. V nasprotnem primeru lahko pride do okvare enote.
- Ukrivljeno elektrodo lahko odrežete in spustite med čiščenjem, a to ne bo spremenilo delovanja.
- Elektrode se ne dotikajte direktno, saj lahko pride do poškodb.
- Predel z elektrodami ne spreminjajte, saj ga lahko poškodujete.
- Ne dotikajte se priključkov, saj jih lahko poškodujete.

## ENOTA ZA PROIZVAJANJE IONOV PLASMACLUSTER 2

### INDIKATOR ZAMENJAVE ENOTE

Ko celoten čas delovanja preseže 17.500 ur, bo začel utripati indikator zamenjave enote, ki opozarja, da je treba enoto za proizvodnjo ionov Plasmacluster zamenjati.

Čas delovanja	
17.500 ur  Utripa počasi	Zamenjajte enoto za proizvodnjo ionov Plasmacluster
19.000 ur  Utripa hitro	Zaustavite oddajanje ionov Plasmacluster.

\* Čas za zamenjavo ni povezan z izbranim načinom delovanja.

### ZAMENJAVA

Posvetujte se s trgovcem glede nakupa nadomestne enote za proizvodnjo ionov Plasmacluster.

**Model: IZ-C90MEU**

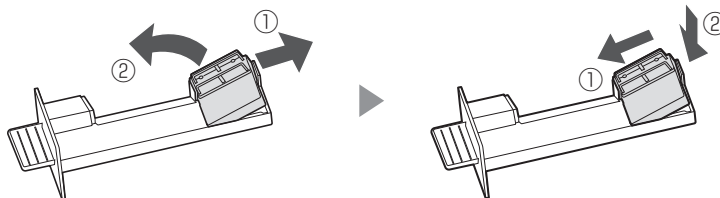

Odstranite zatič držala enote (①) in odstranite enoto za proizvodnjo ionov Plasmacluster (②).

### Odlaganje enote za proizvodnjo ionov Plasmacluster

Rabljeno enoto za proizvodnjo ionov Plasmacluster v skladu z lokalnimi zakoni in uredbami.

Material:

- Polibutilen Tereftalat
- elektronski deli

Preden kontaktirate serviserja preverite priporočila s spodnjega seznama, saj težava morda ne predstavlja okvare enote.

## ODPRAVLJANJE NAPAK

### Vonjave in dim so še vedno prisotne.

- Preverite filtre. Če so izredno umazani, jih očistite ali zamenjajte.
- Preverite, ali je filter še vedno v plastični vrečki. (stran 6)

### Merilnik čistoče je moder, čeprav zrak ni čist.

- Zrak je bil morda umazan, ko ste glavno enoto vključili. Odklopite glavno enoto, počakajte eno minuto in nato znova priključite glavno enoto.

### Merilnik čistoče je rdeč, tudi ko je zrak čist.

- Zamazane ali zamašene odprtine (občutljivega) senzorja za prah motijo delovanje senzorja. Nežno očistite filter senzorja ali zadnjo ploščo.

### Glavna enota ustvarja klike ali podobne zvoke.

- Glavna enota lahko ustvarja klike ali podobne zvoke, ko ustvarja ione.

### Zrak, ki se izpušča iz glavne enote, ima vonj.

- Preverite, če so filtri močno zamazani.
- Očistite ali zamenjajte filtre.

### Glavna enota ne deluje, če je v zraku cigaretni dim

- Prepričajte se, da je glavna enota nameščena na mestu, kjer senzorji lahko zaznajo cigaretni dim.
- Preverite, da odprtine senzorja za prah (občutljivost) niso blokirane ali zamašene. Če so blokirane ali zamašene, očistite senzor filtra na

zadnji plošči.

### Vonj iz novega filtra.

- Takoj, ko odstranite plastično vrečko, lahko pride do rahlega vonja. Ta vonj ne vpliva na delovanje filtra ali na človeka.

### Indikatorska lučka za vzdrževanje FILTRA sveti.

- Po vzdrževanju filtrov priključite napajalni kabel v vtičnico in nato pritisnite gumb za ponastavitev filtra. (stran 10)

### Sprednji zaslon je izklopljen

- Ko je nadzor osvetlitve nastavljen na »izklop«, je lučka vedno izklopljena. Če ne želite, da je lučka izklopljena, nastavite nadzor osvetlitve na »Samodejno« ali »Temnejše«. (stran 9)



### Merilnik čistoče pogosto spreminja barve.

- Merilnik čistoče samodejno spreminja barve, ko senzor za prah (občutljivost) in vonjave zazna nečistoče. Če niste prepričani, lahko spremenite občutljivost senzorja. (stran 9)

### Zaslon glavne enote se ne ujema z vremensko napovedjo ali drugim higrometrom oz. termometrom v prostoru.

- Zunanje, notranje in domače okolje (pogostost bližnjega prometa, število nadstropij ipd.) lahko povzroči drugačen odčitek kot ti podatki.
- Ravni v enakem prostoru se razlikujejo.

## PRIKAZOVALNIK NAPAK

	<ul style="list-style-type: none"> <li>Koncentracija ionov Plasmacluster se zmanjšuje.</li> <li>⇒ Vzdržujte enoto za proizvodnjo ionov Plasmacluster (razdelek elektrode).</li> </ul>		<ul style="list-style-type: none"> <li>Odklopite glavno enoto, počakajte eno minuto in jo priklopite nazaj.</li> </ul>
	<ul style="list-style-type: none"> <li>Ali je enota za proizvodnjo ionov Plasmacluster pravilno vstavljena?</li> <li>⇒ Izvlecite enoto za proizvodnjo ionov Plasmacluster in jo znova vstavite do konca, nato pa ponovite delovanje.</li> </ul>		

TS

## SPECIFIKACIJE

Model	FP-J80EU			FP-J60EU		
Električno napajanje	220 - 240 V 50 - 60 Hz					
Nastavitev hitrosti ventilatorja	MAX (NAJ-VEČJA)	MED (SRE-DNJA)	LOW (NIZKO)	MAX (NAJ-VEČJA)	MED (SRE-DNJA)	LOW (NIZKO)
Hitrost ventilatorja (m <sup>3</sup> /h)	480	288	60	396	222	60
Raven hrupa (dBA)	47	45	15	43	40	15
Nominalna moč (W)	48	28	4,0	38	18	3,6
Moč v načinu pripravljenosti (W)	1,3			1,2		
Priporočena velikost prostora (m <sup>2</sup> ) *1	~ 62			~ 48		
Priporočena velikost prostora za Plasmacluster ione visoke gostote (m <sup>2</sup> ) *2	~ 35			~ 26		
Dolžina kabla (m)	2,0					
Dimenzije (mm)	416 (Š) × 291 (G) × 728 (V)					
Teža (kg)	10,6			10,0		

\*1 • Priporočena velikost prostora je primerna za delovanje ventilatorja pri najvišji hitrosti.

• Priporočena velikost prostora se nanaša na količino delcev prahu, ki jih naprava lahko odstrani v 30 minutah v določenem prostoru. (JEM1467)

\*2 • Velikost prostora, v katerem je mogoče izmeriti 25.000 ionov na kubični centimeter v srednjem delu prostora na višini pribl. 1,2 m od tal, ko je naprava postavljena ob steno in deluje v načinu MED.

### Moč v načinu pripravljenosti

Ko je napajalni vtič glavne enote vstavljen v vtičnico, porablja moč v načinu pripravljenosti za delovanje električnih vezij. Za varčevanje z energijo odklopite napajalni kabel, ko glavne enote ne uporabljate.



Pozor: Na izdelku je posebna oznaka, ki pomeni, da rabljenih električnih in elektronskih izdelkov ne smete odlagati skupaj z ostalimi gospodinjstvi odpadki. Na koncu življenjske dobe jih morate dostaviti v center za ločeno zbiranje.

## Informacije o odlaganju za uporabnike (zasebna gospodinjstva)

### 1. V Evropski uniji

ČE ŽELITE ODLOŽITI TO OPREMO, ZA TO NE UPORABITE OBIČAJNIH KOŠEV ZA SMETI IN NE SME PRITI V STIK Z OGNJEM!

Rabljena električna in elektronska oprema mora biti v skladu z lokalnimi zakoni vedno zbrana in obravnavana LOČENO.

Ločevanje podpira okolju prijazno obdelavo, recikliranje materialov in zmanjšanje končnega odlaganja odpadkov. NEZAKONITO ODLAGANJE je lahko zaradi vsebnosti določenih snovi škodljivo zdravju in okolju! RABLJENO OPREMO odnesite do lokalnega (ponavadi občinskega) zbirnega mesta, če je to mogoče.

Če ste v dvomih glede odlaganja, kontaktirajte vašega trgovca ali lokalne organe in se pozanimajte o ustreznih metodah odlaganja.

**SAMO ZA UPORABNIKE V EVROPSKI UNIJI IN NEKATERIH DRUGIH DRŽAVAH; NPR. NORVEŠKA IN ŠVICA:** Po zakonu ste dolžni ločevati odpadke.

Zgoraj prikazani simbol se pojavlja na električni in elektronski opremi (ali embalaži), da vas na to opomni.

Uporabniki iz ZASEBNIH GOSPODINJSTEV morajo za rabljeno opremo uporabiti obstoječe obrate za vračila. Vračilo je brezplačno.

Če ste opremo uporabljali v POSLOVNE NAMENE, se posvetujte s SHARP-ovim trgovcem, ki vam bo posredoval informacije o prevzemu izdelka. To storitev vam lahko zaračuna vključno s stroški. Manjšo opremo (in manjše količine) boste morda lahko oddali v lokalnem centru za ločeno zbiranje odpadkov. Za Španijo: O vračilu rabljenih izdelkov se posvetujte z uradom za zbiranje odpadkov ali z lokalnimi oblastmi.

### 2. V državah zunaj EU

Če želite izdelek odvreči, se obrnite na lokalni upravni organ in se pozanimajte o pravilnem načinu odlaganja.

Za Švico: uporabljeno električno ali elektronsko opremo lahko brezplačno vrnete prodajalcu, tudi če ne kupite novega izdelka. Ostala zbirna mesta so navedena na spletni strani [www.swico.ch](http://www.swico.ch) ali [www.sens.ch](http://www.sens.ch).

## B. Informacije o odlaganju za poslovne uporabnike.

### 1. V Evropski uniji

Če izdelek uporabljate v poslovne namene in ga želite odvreči:

Posvetujte se s SHARP-ovim trgovcem, ki vam bo posredoval informacije o prevzemu izdelka. To storitev vam lahko zaračuna, upoštevajoč stroške reciklaže. Manjše izdelke (in manjše količine) boste morda lahko oddali v lokalnem centru za ločeno zbiranje odpadkov.

Za Španijo: za vračilo uporabljenih izdelkov se obrnite na uveljavljeni zbirni sistem ali lokalni upravni organ.

### 2. V državah zunaj EU

Če želite izdelek odvreči, se obrnite na lokalni upravni organ in se pozanimajte o pravilnem načinu odlaganja.



# BELEŽKE

---

SL

SL-15

# ČEŠTINA

Unikátní kombinace technologií úpravy vzduchu  
Trojitý filtrační systém + Plasmacluster



Plasmacluster 25000 s vysokou hustotou  
Čím vyšší je hustota PCI, tím účinnější PCI je.

HIGH-DENSITY 25000\*

## Trojité filtrační systém

### ZACHYTÁVÁ PRACH

Předfiltruje částice prachu větší než přibližně 240 mikronů.

### POTLAČUJE PACHY

Dezodorizační filtr absorbuje mnoho běžných pachů v domácnosti.

### SNÍŽUJE MNOŽSTVÍ JEMNÉHO PRACHU, PYLU A PLÍSNÍ

HEPA filtr zachytává 99,97 % částic s velikostí 0,3 mikronů a větších. (JEM1467)

## Unikátní proudění vzduchu

Výkonné sání vzduchu a unikátní proudění vzduchu rychle a účinně zachytává prach a další částice.

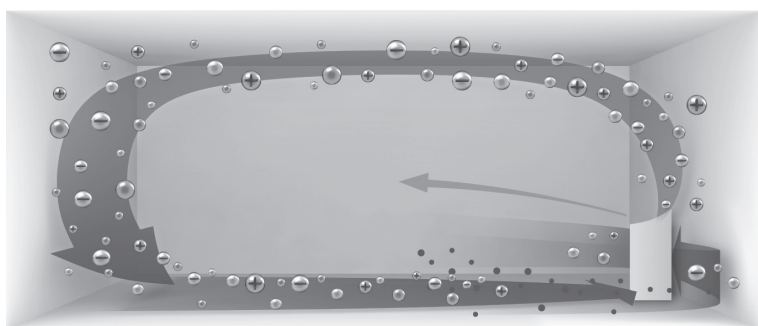

Rychlejší proudění vzduchu pod úhlem 20° zachytává prach z místnosti na nižší úrovni a účinněji ji čistí.

Plasmacluster dokáže odstranit statickou elektřinu, čímž zabraňuje tomu, aby se prach zachytával na stěnách a jiném povrchu.

## Plasmacluster

Vyváženým vyzařováním pozitivních a negativních iontů upravuje Plasmacluster vzduch pomocí přirozeného procesu.

## Monitor PM2.5

- Rozsvícení monitoru PM2.5 vás upozorní, když citlivý prachový senzor zachytí mikroskopický prach.
- Zobrazí hodnotu PM2.5 pomocí 3místného čísla. (Zobrazené hodnoty jsou pouze přibližné.)

## Bodový režim iontů Plasmacluster

- Režim doporučujeme použít v případech, že hrozí usazování pachů a mikrobů na pohovce a závěsech.
- Plasmacluster vyzařuje vysokou hustotu iontů pouze ve směru dopředu.

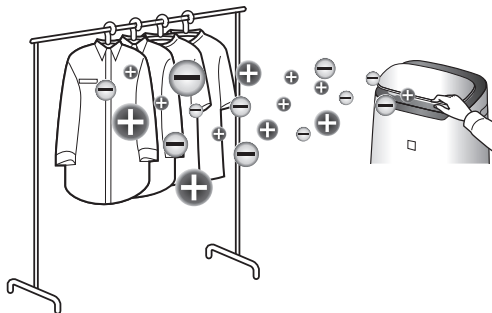

Děkujeme vám za zakoupení této čističky vzduchu od společnosti SHARP.  
Přečtěte si, prosím, pozorně tento návod k obsluze dřív, než budete tento produkt používat.  
Doporučujeme uchovat tento manuál na bezpečném místě pro případ potřeby.

## OBSAH

DŮLEŽITÉ BEZPEČNOSTNÍ POKYNY.....	2
NÁZVY ČÁSTÍ.....	4
PŘÍPRAVA.....	6
OBSLUHA.....	7
PÉČE A ÚDRŽBA / VÝMĚNA.....	10
ŘEŠENÍ PROBLÉMŮ.....	12
TECHNICKÉ ÚDAJE .....	13

CZ

### Pročtěte si tuto příručku ještě před zahájením obsluhy své nové čističky vzduchu.

Čistička vzduchu nasává vzduch z místnosti skrze vzduchový vstup, nechá vzduch projít přes předfiltr, dezodorizační filtr a HEPA filtr uvnitř přístroje, a pak vypustí vzduch přes vzduchový výstup. HEPA filtr dokáže odstranit 99,97 % prachových částic o velikosti 0,3 mikronů a větších, které procházejí přes filtr, a také pomáhá absorbovat pachy. Dezodorizační filtr postupně absorbuje pachy během jejich procházení filtrem.

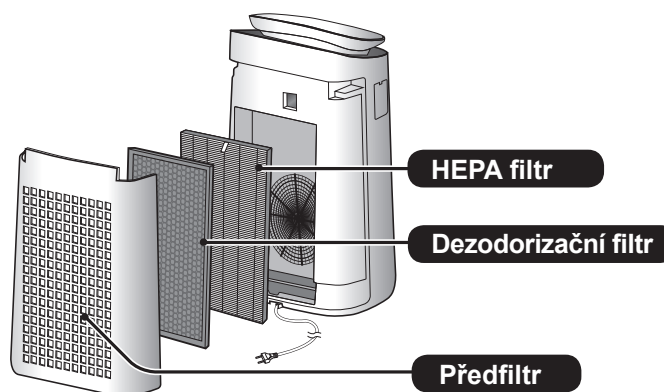

Některé pachy absorbované filtrem se mohou časem rozložit a způsobit další pachy. V závislosti na prostředí, ve kterém se zařízení používá, a především tehdy, když se používá v extrémních prostředích (podstatně horších než je běžné prostředí v domácnosti), mohou tyto pachy být zřetelné dříve, než by se čekalo. Pokud pachy přetrvávají, vyměňte filtry (str. 11).

#### POZNÁMKA

- Čistička vzduchu je navržena tak, aby odstraňovala prach a pachy ve vzduchu. Čistička vzduchu není určena k odstraňování škodlivých plynů jako je například oxid uhličitý obsažený v cigaretovém kouři. Čistička vzduchu nedokáže zápach zcela odstranit, je-li zdroj zápachu stále přítomen.

CZ-1

# DŮLEŽITÉ BEZPEČNOSTNÍ POKYNY

Při použití elektronických spotřebičů vždy dodržujte základní bezpečnostní opatření, včetně následujících:

**VAROVÁNÍ** – Vždy dodržujte následující pokyny, abyste snížili nebezpečí zasažení elektrickým proudem, riziko vzniku požáru nebo zranění:

- Před použitím přístroje si přečtěte všechny pokyny.
- Používejte jen zásuvku s napětím 220–240 voltů.
- **Toto zařízení může být používáno dětmi staršími 8 let a osobami se sníženými fyzickými, smyslovými nebo duševními schopnostmi nebo s nedostatkem zkušeností pouze tehdy, pokud je na ně dohlíženo nebo byly poučeny o použití zařízení bezpečným způsobem a rozumí souvisejícím rizikům. Děti si se zařízením nesmí hrát. Čištění a údržbu nesmí provádět děti bez dozoru.**
- **Je-li napájecí kabel poškozen, může ho vyměnit pouze výrobce, jeho servisní technik, autorizované servisní středisko společnosti Sharp nebo kvalifikovaná osoba, aby se zabránilo nebezpečí. Při výskytu problémů, potřebě nastavení nebo opravy kontaktujte nejbližší servisní středisko.**
- **Hlavní jednotku neopravujte ani nerozebírejte sami.**
- **Pokud se chystáte provádět údržbu, vyndávat, vkládat a vyměňovat filtr nebo pokud nebudete zařízení delší dobu používat, nezapomeňte ho nejprve odpojit od napájení. Nedodržení tohoto pokynu může způsobit zkrat, v důsledku kterého může dojít k zasažení elektrickým proudem nebo požáru.**
- Příklad nepoužívejte, jsou-li napájecí kabel nebo zástrčka poškozené, nebo je-li připojení k elektrické zásuvce uvolněné.
- Ze zástrčky odstraňujte pravidelně prach.
- Do přívodu ani vývodu vzduchu

- nedávejte prsty ani jiné cizí předměty.
- Při odpojování konektoru vždy držte zástrčku a nikdy netahejte za kabel. Pokud tak nebudete postupovat, může dojít ke zkratu, a to může mít za následek zasažení elektrickým proudem nebo vznik požáru.
- Dejte pozor, abyste nepoškodili napájecí kabel, může dojít k zasažení elektrickým proudem, nadměrnému přehřátí nebo požáru.
- Nevytahujte zástrčku mokřými rukama.
- Nepoužívejte zařízení na horkých předmětech, jako jsou například sporáky nebo ohřívače, ani tam, kde mohou přijít do kontaktu s párou.
- Zařízení nespouštějte v místnostech, ve kterých je přítomen aerosolový insekticid. Zařízení nespouštějte v místnostech, kde jsou ve vzduchu zbytky oleje, kouře, jiskry z cigaret nebo chemické výpary. Zařízení nespouštějte na místech, kde může zvlhnout, například v koupelně.
- Při čištění přístroje buďte opatrní. Silné korozivní čisticí prostředky mohou poškodit zevnějšek přístroje.
- Zařízení nevystavujte působení vody. To by mohlo způsobit zkrat nebo zasažení elektrickým proudem.

**POZNÁMKA** – Co dělat, pokud zařízení způsobuje rušení rozhlasového nebo televizního příjmu?

Pokud čistička vzduchu způsobuje rušení rozhlasového nebo televizního příjmu, vyzkoušejte jedno nebo více z následujících opatření:

- Nastavte nebo změňte orientaci antény.
- Zvětšete vzdálenost mezi zařízením a rozhlasovým/TV přijímačem.
- Připojte zařízení do zásuvky v jiném okruhu než je ten, do kterého je zapojený rozhlasový nebo TV přijímač.
- Kontaktujte prodejce nebo kvalifikovaného technika.

## UPOZORNĚNÍ VZTAHUJÍCÍ SE K PROVOZU

- Neblokujte vstupní nebo výstupní vzduchové otvory.
- Hlavní jednotku obsluhujte vždy ve svislé poloze.
- Když je zařízení v provozu, nepřesouvejte jej.
- Při přesouvání zařízení držte za rukojeti na obou stranách.
- Pokud je zařízení na poškozené podlaze, nerovném povrchu nebo koberci s vysokým vlasem, při přesouvání ho zdvihněte.
- Nejsou-li všechny filtry správně nainstalovány, nepoužívejte hlavní jednotku.
- HEPA filtr a dezodorizační filtr nemyjte a nepoužívejte znovu. Nijak to nezlepší výkon filtru a může to způsobit zásah elektrickým proudem nebo poruchu zařízení.
- Vnější část očistěte pouze měkkým hadříkem. Nepoužívejte těkavé látky ani čisticí prostředky. Povrch zařízení může být poškozen nebo narušen benzenem, ředidly nebo leštidly. Kromě toho může dojít i k selhání senzorů.
- Udržujte hlavní jednotku mimo dosah vody.
- Na zadní panel během údržby netlačte a nepoškrábejte ho.

## POKYNY PRO INSTALACI

- Nedávejte přístroj do míst, kde jsou senzory vystaveny přímému větru. To může způsobit poruchu zařízení.
- Vyvarujte se míst, na kterých mohou přívod nebo výstup vzduchu blokovat věci jako nábytek, látky nebo jiné předměty.
- Zařízení nepoužívejte na místech, kde bude vystaveno kondenzaci nebo velkým teplotním změnám. Vhodná teplota místnosti je mezi 0 až 35 °C.
- Umístěte hlavní jednotku na rovný a stabilní povrch s dostatečným prouděním vzduchu. Při umístění na těžký koberec může jednotka lehce vibrovat.
- Vyvarujte se míst, na kterých se může tvořit mastný kouř. Ten by mohl způsobit poškození vnější části zařízení a selhání senzorů.
- Zařízení dokáže zachytávat prach i tehdy, je-li alespoň 3 cm od stěny, ovšem mohlo by dojít ke znečištění okolních stěn a podlahy. Zařízení udržujte v dostatečné vzdálenosti od stěny. Stěna přímo za výstupem vzduchu se může v průběhu času znečistit. Při dlouhodobém používání zařízení pravidelně čistěte stěny, které s ním sousedí.

## POKYNY K FILTRU

- Držte se pokynů v tomto manuálu a o filtr se řádně starejte (str. 11).

# NÁZVY ČÁSTÍ

## HLAVNÍ JEDNOTKA

(PŘEDNÍ ČÁST)

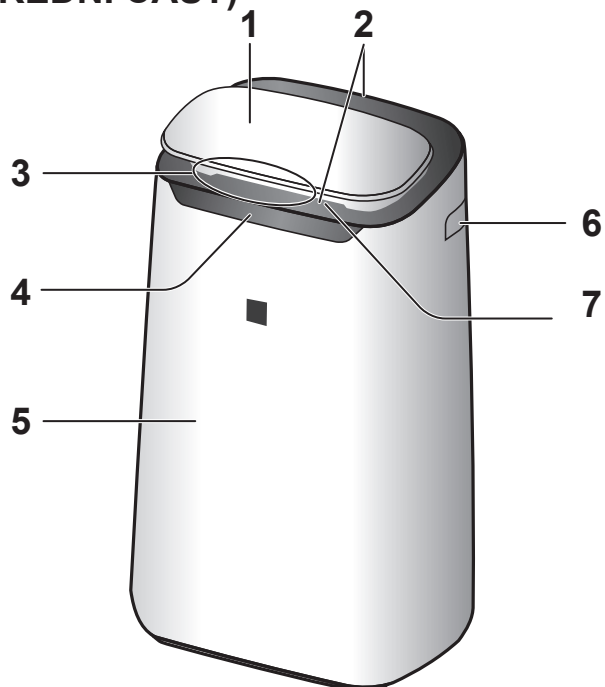

1	Ovládací panel
2	Odvod vzduchu (přední/zadní)
3	Monitor čistoty
4	Přední displej
5	Hlavní jednotka
6	Držadlo (2 umístění vlevo a vpravo)
7	Přední mřížka
8	Zadní panel (předfiltr)
9	Přívod vzduchu
10	Dezodorizační filtr
11	HEPA filtr
12	Senzor filtru Senzor (vnitřní) Pachy / Prach (citlivý) / Teplota* / Vlhkost* (* FP-J80EU)
13	Jednotka* (jednotka generující ionty plasmacluster).
14	Držák jednotky*
15	Kryt jednotky*
16	Čisticí kartáč jednotky*
17	Napájecí kabel, Zástrčka

(ZADNÍ ČÁST)

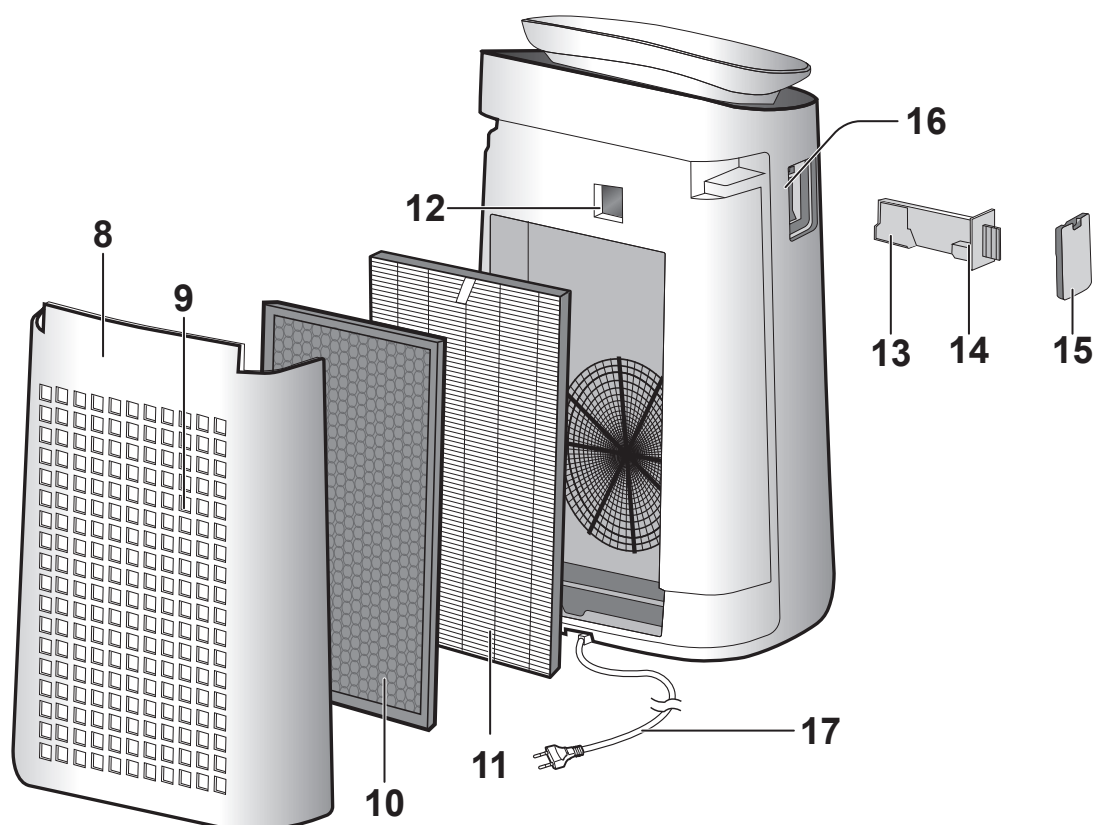

\* Jednotkou se myslí zařízení generující ionty Plasmacluster.

CZ-4

## OVLÁDACÍ PANEL

Pro spuštění stiskněte tlačítko „★“.

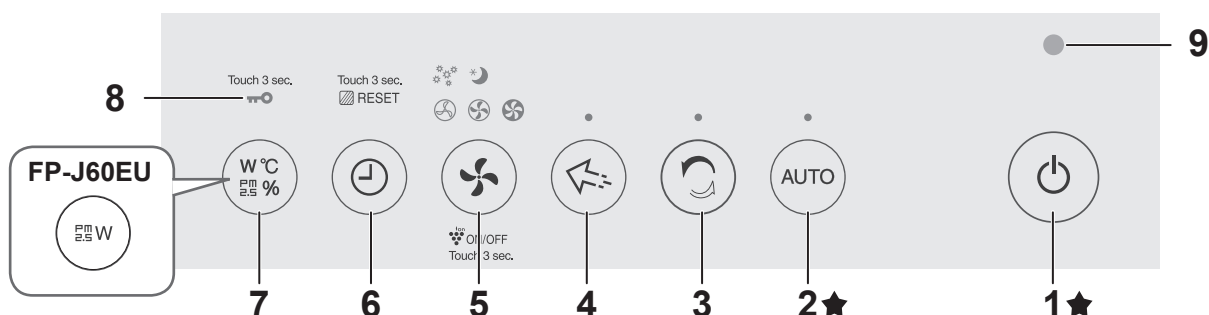

## PŘEDNÍ DISPLEJ

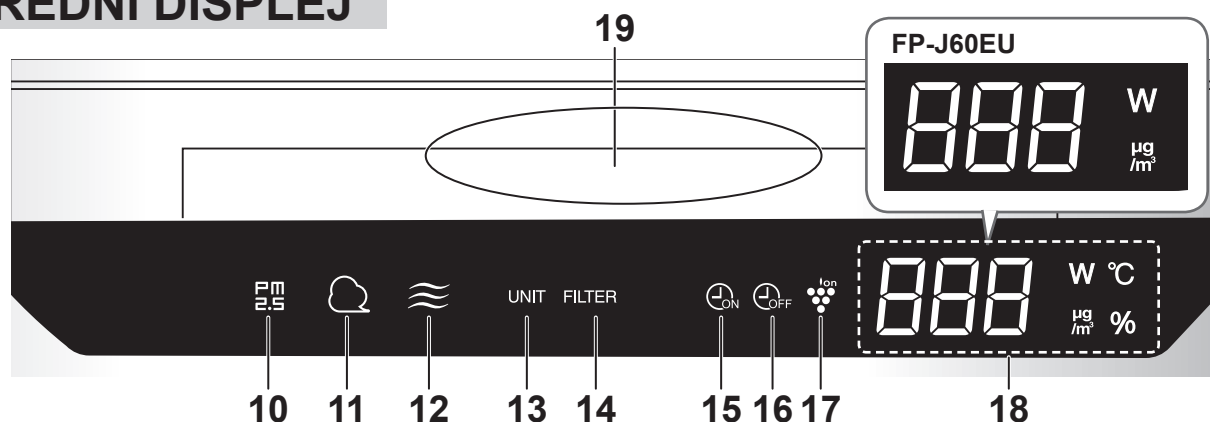

1	Vypínač	14	Kontrolka údržby filtru
2	Tlačítko AUTO, kontrolka	15	Kontrolka ZAPNUTÍ časovače
3	Tlačítko ČIŠTĚNÍ IONTOVOU SPRCHOU, kontrolka	16	Kontrolka VYPNUTÍ časovače
4	Tlačítko pro BODOVÝ REŽIM iontů Plasmacluster, kontrolka	17	Kontrolka Plasmacluster Iont
5	Tlačítko REŽIM, kontrolka	18	<b>DISPLEJ</b> <ul style="list-style-type: none"> <li>• <b>Monitor PM2.5</b> Zobrazí PM2.5 10<math>\mu\text{g}/\text{m}^3</math> až 499<math>\mu\text{g}/\text{m}^3</math>. 9 <math>\mu\text{g}/\text{m}^3</math> nebo méně <b>Lo</b> <math>\mu\text{g}/\text{m}^3</math> ↔ <b>34</b> <math>\mu\text{g}/\text{m}^3</math> ↔ <b>Hi</b> <math>\mu\text{g}/\text{m}^3</math> 500 <math>\mu\text{g}/\text{m}^3</math> nebo více</li> <li>• <b>Monitor výkonu</b> Zobrazuje výkon aktuálního provozu.</li> <li>• <b>Monitor vlhkosti (FP-J80EU)</b> Zobrazí se vlhkost 20 % až 90 %. 20 % nebo méně <b>20</b> % ↔ <b>55</b> % ↔ <b>90</b> % 90 % nebo více</li> <li>• <b>Monitor teploty (FP-J80EU)</b> Zobrazuje teplotu 0°C až 50°C. -1°C nebo méně <b>Lo</b> °C ↔ <b>25</b> °C ↔ <b>Hi</b> °C 51°C nebo více</li> <li>• <b>Monitor s časovačem</b> Zobrazuje nastavený čas nebo zbývající čas ZAP./VYP. časovače. <b>124</b></li> </ul>
6	Tlačítko časovače (Stiskněte a držte 3 vteřiny.) Tlačítko RESTART FILTRU		
7	Tlačítko DISPLEJE (Stiskněte a držte 3 vteřiny.) Tlačítko DĚTSKÝ ZÁMEK		
8	Kontrolka pro DĚTSKÝ ZÁMEK		
9	Světelný senzor		
10	<b>Monitor PM2.5</b> Upozorní, pokud citlivý senzor prachu zaznamená mikroskopický prach.	19	<b>Monitor čistoty</b> Ukazuje čistotu vzduchu v místnosti v 5 barevných fázích. Modrá Čistota ← → Červená Nečistoty
11	<b>Monitor prachu</b> Upozorní, pokud citlivý senzor prachu zaznamená obvyklý prach.		
12	<b>Monitor pachů</b> Upozorní, pokud senzor pachů zaznamená pachy. VYPNOUT Vyčistit ← Oranžová Červená Nečistoty		
13	Kontrolka výměny zařízení		

CZ-5

# PŘÍPRAVA

Nikdy nezapomeňte vytáhnout zástrčku ze zásuvky.



## INSTALACE FILTRU

1. Odstraňte zadní panel.

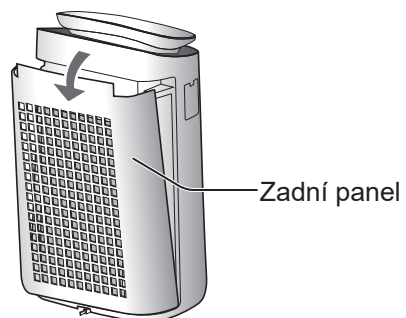

2. Z každého filtru sejměte plastový sáček.

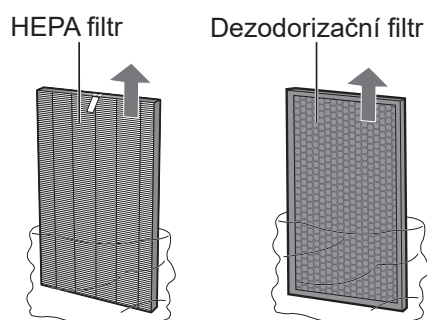

3. Filtry nainstalujte ve správném pořadí, jak je zobrazeno.

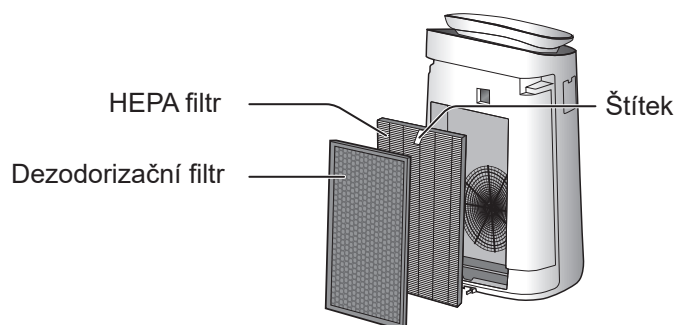

4. Nasad'te zadní panel.

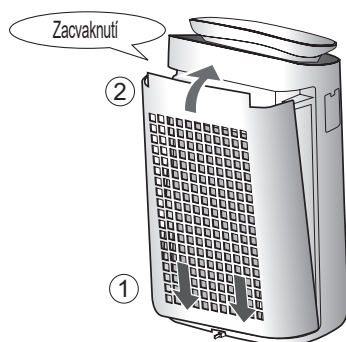

CZ-6



# OBSLUHA

## START/STOP

START

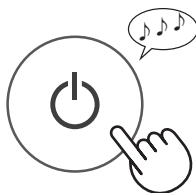

STOP

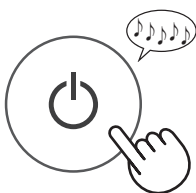

## AUTOMATICKÝ REŽIM

Rychlost ventilátoru je automaticky řízená v závislosti na 3 detekcích. (Prach (citlivý)/pachy/ světlo)



### POZNÁMKA

- Přední displej, automatické zapnutí monitoru čistoty, ztmavení podle jasu v místnosti. (Pokud je ovládání světla nastaveno na „Auto“ (str. 9)).

## REŽIM ČISTICÍ IONTOVÉ SPRCHY

Hlavní jednotka vyzařuje ionty Plasmacluster společně se silným prouděním vzduchu, zachycuje prach a zároveň snižuje statickou elektřinu po dobu 10 minut. Poté se citlivost senzoru PRACHU automaticky zvýší a senzory rychle zachytí nečistoty a po dobu 50 minut probíhá výkonné čištění vzduchu.



### POZNÁMKA

- Po 60 minutách chodu v tomto režimu se zařízení vrátí do předchozího provozního režimu. Během tohoto režimu lze provést změnu na jiný režim.
- Ionty Plasmacluster nelze VYPNOUT.

## BODOVÝ REŽIM IONTŮ PLASMACLUSTER

Tento režim použijte pokud chcete odstranit přetrvávající zápach, plísně a další látky z oblečení, čalounění a závěsů.

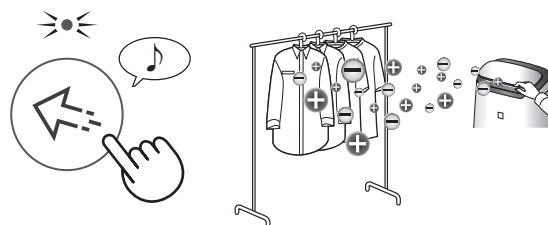

Manuálně nastavte přední mřížku.

### POZNÁMKA

- Ionty Plasmacluster o vysoké hustotě jsou vyzařovány pouze ve směru dopředu.
- Po dobu 8 hodin vypouští vzduch silněji. Po ukončení tohoto režimu provozu se přístroj vrátí do předchozího režimu.
- Ionty Plasmacluster nelze VYPNOUT.

## VÝBĚR REŽIMU

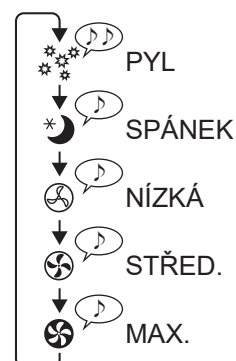

### SPÁNEK:

Hlavní jednotka poběží velmi potichu a rychlost ventilátoru se automaticky přizpůsobí množství nečistot ve vzduchu a jasu v místnosti. Přední displej a monitor čistoty se v závislosti na jasu v místnosti automaticky ztmaví nebo vypnou.

**Místnost je jasná: kontrolka je tmavší.**  
**Místnost je tmavá: kontrolka je VYPNUTÁ.**

### PYL:

Citlivost SENZORU PRACHU se automaticky zvýší a rychle zachytí nečistoty, jako je prach a pyl, a provede výkonné vyčištění vzduchu.

CZ

## ZAPNUTÍ ČASOVAČE

Nastavte požadovanou dobu. Příklad: Přístroj se v nastavenou dobu automaticky spustí.

(pokud je zařízení VYPNUTÉ)

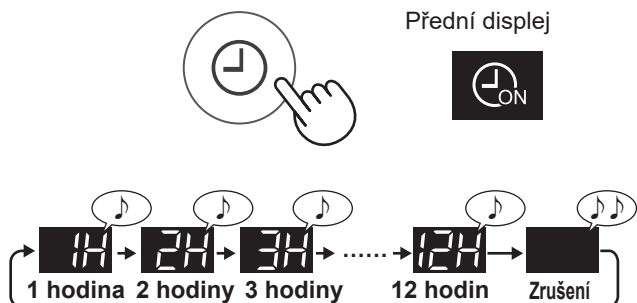

## VYPNUTÍ ČASOVAČE

Nastavte požadovanou dobu.

Po dosažení zvolené doby se přístroj automaticky vypne.

(je-li zařízení ZAPNUTÉ)

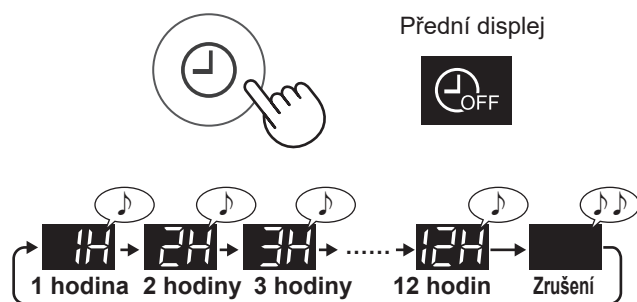

## DĚTSKÝ ZÁMEK

Ovládací panel bude zamknutý.

### ZAPNUTO ZRUŠENÍ

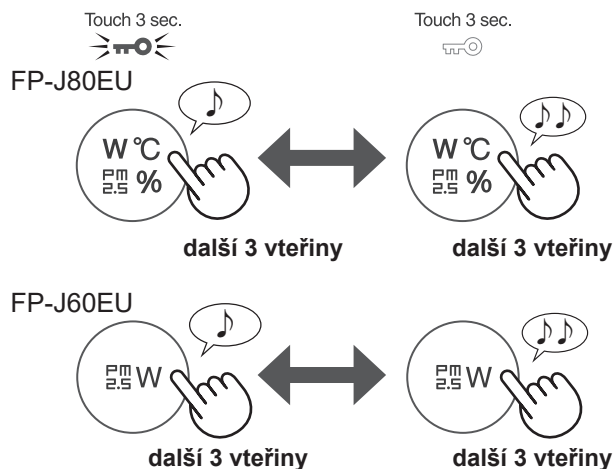

## VÝBĚR ZOBRAZENÍ

(je-li zařízení ZAPNUTÉ)

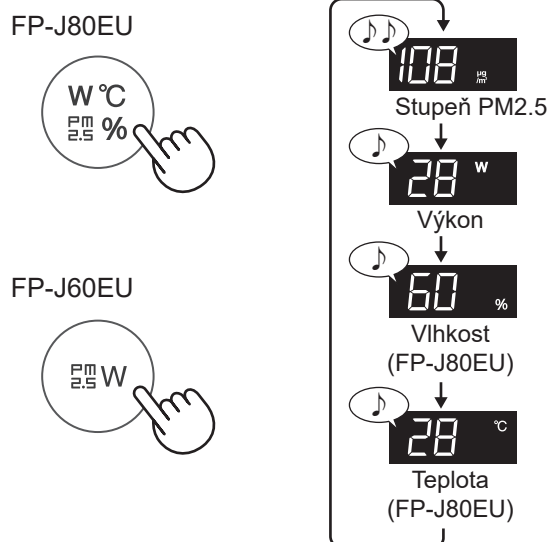

## ZAPNUTÍ/VYPNUTÍ IONTŮ PLASMACLUSTER

Když je funkce Plasmacluster ZAPNUTÁ, kontrolka iontů Plasmacluster svítí (str. 5)

(je-li zařízení ZAPNUTÉ)

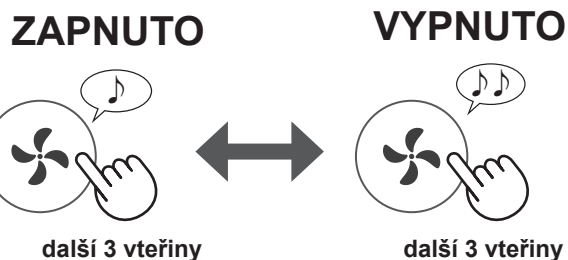

# JAK MĚNIT RŮZNÁ NASTAVENÍ

Funkce uvedené v tabulce níže můžete měnit.

## 1. Vypněte napájení hlavní jednotky.

2.



## 3. Zvolte „Číslo funkce“.

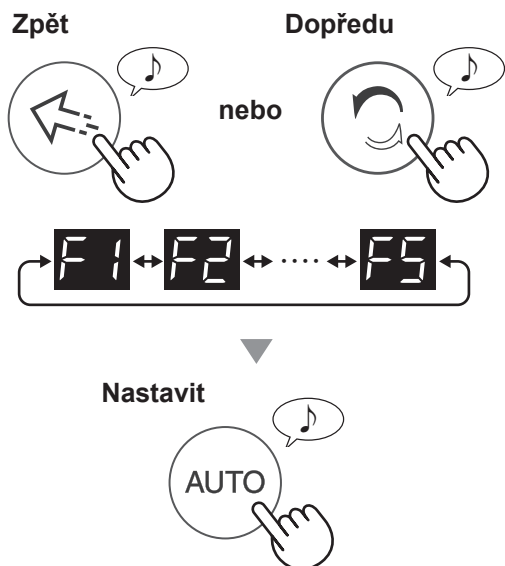

## 4. Zvolte „Číslo nastavení“.

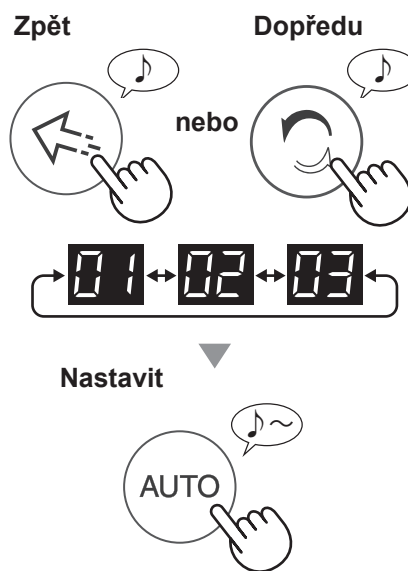

## 5. Nastavení potvrďte tlačítkem ZAPNOUT/VYPNOUT.



Funkce	Nastavení
<b>Nastavení světla</b> Můžete si nastavit stupeň jasu předního displeje a monitoru čistoty.	<b>F1</b> <b>01</b> Vypnout* <b>02</b> Tmavší <b>03</b> Automaticky (výchozí) Světlo se automaticky přepíná v závislosti na jasu v místnosti.
<b>Automatický restart</b> Pokud je zařízení odpojené nebo pokud dojde k výpadku napájení, zařízení se po obnovení napájení spustí v předchozím nastavení.	<b>F2</b> <b>01</b> Zrušení <b>02</b> ZAPNUTO (výchozí)
<b>Nastavení citlivosti senzoru (F3-F5)</b>	
<b>Světelný senzor</b>	<b>F3</b> <b>01</b> Nízká
<b>Senzor prachu (citlivý)</b>	<b>F4</b> <b>02</b> Standardní (výchozí)
<b>Pachový senzor</b>	<b>F5</b> <b>03</b> Vysoký

\* V případě nastavení na „Vypnout“, se „Tmavší“ kontrolka po spuštění provozu rozsvítí na 8 vteřin a potom zhasne.

# PÉČE A ÚDRŽBA / VÝMĚNA



## KONTROLKA ÚDRŽBY FILTRU

Kontrolka údržby filtru se zapne přibližně po 720 hodinách provozu.



Upozorní vás tak, že je potřeba provést údržbu zadního panelu (předfiltru).  
Po provedení údržby resetujte kontrolku údržby filtru.

RESET



další 3 vteřiny

## HLAVNÍ JEDNOTKA / ZADNÍ PANEL (předfiltr)

Vytřete suchým jemným hadříkem  
Jemně odstraňte prach, například s použitím vysavače.

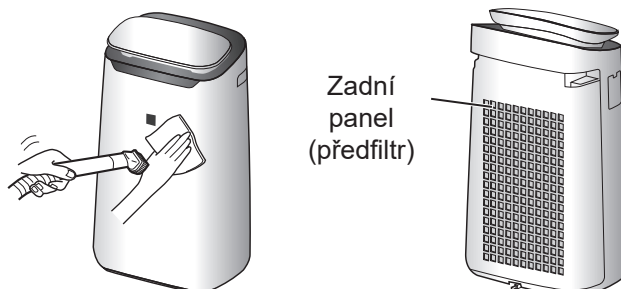

### POZNÁMKA

Jak vyčistit silné nečistoty.

#### Zadní panel

1. Do vody přidejte malé množství neutrálního čisticího prostředku a nechte namáčet zhruba 10 minut.

#### UPOZORNĚNÍ

Při čištění zadního panelu nevyvíjejte nadměrný tlak.

2. Neutrální čisticí prostředek opláchněte čistou vodou.

3. Filtr nechte zcela vyschnout v dobře větraném prostoru.

#### Senzor filtru

1. Odstraňte zadní panel.

2. Vyměňte senzor filtru.

3. Je-li senzor filtru silně znečištěný, omyjte ho vodou a důkladně osušte.

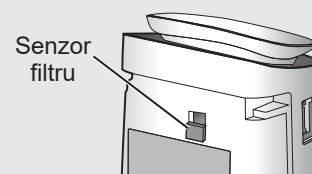
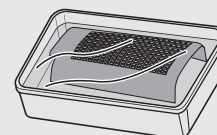

## HEPA FILTR / DEZODORIZAČNÍ FILTR

### Odstraňte z filtrů prach.

#### HEPA FILTR

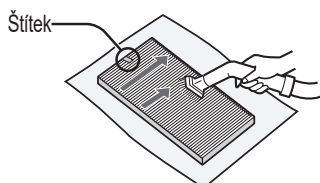

Provádějte pouze údržbu označeného povrchu. Protilehlý povrch nečistěte. Filtr je křehký, proto na něj nevyvíjejte příliš velký tlak.

**UPOZORNĚNÍ** Filtry neumývejte. Nevystavujte je působení slunečního světla (jinak mohou filtry mít snížený výkon).

#### DEZODORIZAČNÍ FILTR

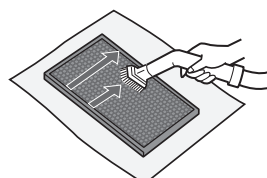

Lze provádět údržbu obou povrchů. Filtr se může rozlomit v případě, že na něj vyvíjíte příliš velký tlak, proto s ním manipulujte opatrně.

Některé pachy absorbované filtrem se mohou časem rozložit a způsobit další pachy. V závislosti na prostředí, ve kterém se přístroj používá, především, když se výrobek používá v extrémních prostředích (podstatně horších než je běžné používání v domácnosti), tyto pachy mohou být v krátkém čase intenzivnější než se očekává. V takových případech, nebo kdy nelze prach odstranit ani po údržbě, proveďte výměnu filtru.

### ŽIVOTNOST FILTRŮ

Životnost filtru se liší v závislosti na prostředí v místnosti, používání a umístění hlavní jednotky. Životnost filtru HEPA a dezodorizačního filtru a doporučení k výměně jsou založena na čištění místnosti, ve které se denně vykouří 5 cigaret a sběr prachu a dezodorizační výkonnost klesá na polovinu výkonnosti nového filtru. V případě, že je zařízení používáno v podmínkách náročnějších než je běžná domácnost (PM2.5 atd.), doporučujeme provádět častější výměnu filtru.

- HEPA filtr:  
Zhruba 10 let po otevření
- Dezodorizační filtr:  
Zhruba 10 let po otevření

### VÝMĚNA

Nákup náhradního filtru konzultujte se svým prodejcem.

**HEPA Filtr**  
(1 jednotka)  
**FZ-J80HFX**

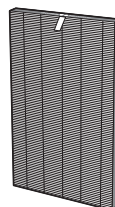

**Dezodorizační filtr** (1 jednotka)  
**FZ-J80DFX**

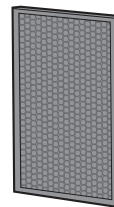

### Likvidace filtrů

Použité filtry zlikvidujte v souladu s místními zákony a nařízeními.

#### Materiál HEPA filtru:

- Polypropylen
- Polyethylen

#### Materiál dezodorizačního filtru:

- Polypropylen
- Polyester
- Aktivní uhlí

## JEDNOTKA GENERUJÍCÍ IONTY PLASMACLUSTER 1

### 1. Odstraňte kryt

jednotky a vytáhněte držák jednotky.

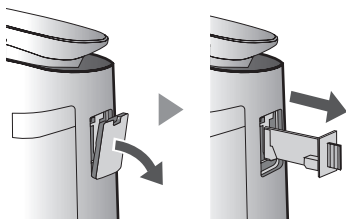

### 2. Odstraňte prach z elektrodové sekce.

z elektrodové sekce.

Čistící kartáč

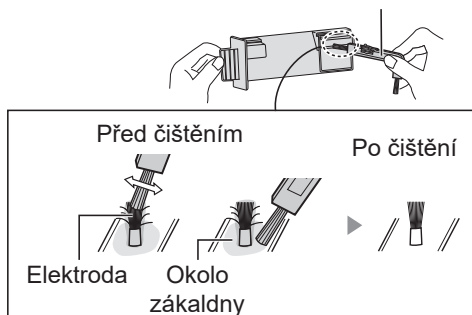

### 3. Vložte držák jednotky

do zařízení a nasadte kryt jednotky.

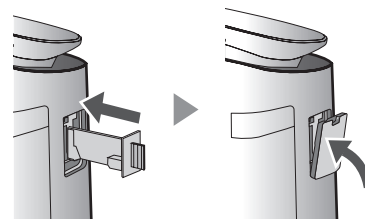



#### **UPOZORNĚNÍ**

- Nečistěte ničím jiným než kartáčkem na čištění zařízení. Mohli byste způsobit poruchu zařízení.
- Během čištění může dojít k odlomení ohnuté elektrody a upadnutí, nebude to ale mít vliv na výkon.
- Nedotýkejte se přímo elektrod. Mohlo by to způsobit bolest/svědění.
- Nepřesouvejte elektrodovou sekci. Mohlo by dojít k jejímu poškození.
- Nedotýkejte se spojovacích koncovek. Mohli byste je poškodit.

# JEDNOTKA GENERUJÍCÍ IONTY PLASMACLUSTER 2

## KONTROLKA VÝMĚNY JEDNOTKY

Až celková doba provozu přesáhne 17 500 hodin, začne blikat kontrolka výměny jednotky a upozorní na nutnost výměny jednotky pro generování iontů Plasmacluster.

Provozní doba	
17 500 hodin  Pomalé blikání	Vyměňte jednotku generující ionty Plasmacluster
19 000 hodin  Rychlé blikání	Zastavení vyzařování iontů Plasmacluster.

\* Doba výměny nesouvisí se zvoleným provozním režimem.

## VÝMĚNA

Poradte se při kupování náhradní jednotky pro generování iontů Plasmacluster se svým dealerem.

**Model: IZ-C90MEU**

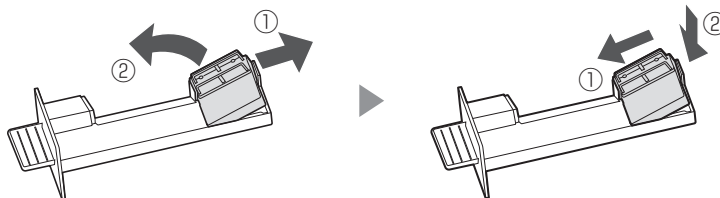

Vyndejte zářezku držáku jednotky (①) a vyndejte jednotku na generování iontů Plasmacluster (②).

## Likvidace jednotky generující ionty Plasmacluster

Použitou jednotku generující ionty Plasmacluster zlikvidujte v souladu s místními zákony a nařízeními.

Materiál:

- Polybutylentereftalát • Elektronické součástky

Než se obrátíte na servis, projděte si nejprve níže uvedený seznam, protože problém nemusí být způsoben poruchou produktu.

# ŘEŠENÍ PROBLÉMŮ

## Přetrvávající zápach a kouř.

- Zkontrolujte filtry. Pokud jsou výrazně znečištěné, vyčistěte je nebo je vyměňte.
- Zkontrolujte, zda je z filtru sundaný plastový sáček (str. 6)

## Kontrolka Čistota svítí modře i když vzduch není čistý.

- Vzduch mohl být špinavý v době, kdy byl přístroj připojen. Odpojte přístroj, počkejte jednu minutu a pak přístroj opět zapojte.

## Kontrolka Čistota svítí červeně, dokonce i když je vzduch čistý.

- Špinavé nebo zanesené otvory senzoru narušují činnost senzoru. Jemně vyčistěte zadní panel.

## Zařízení vydává zvuky podobné cvakání a tikání.

- Zařízení může vydávat zvuky podobné cvakání nebo tikání při generování iontů.

## Vzduch vycházející ze zařízení zapáchá.

- Zkontrolujte, zda nejsou filtry silně znečištěné.
- Filtry vyčistěte nebo vyměňte.

## Přístroj nefunguje, je-li ve vzduchu cigaretový kouř.

- Zkontrolujte, zda je zařízení nainstalováno na místě, kde senzory dokážou detekovat cigaretový kouř.
- Zkontrolujte, zda nejsou otvory senzoru prachu zablokované nebo ucpané. Pokud jsou zablokované nebo ucpané, vyčistěte zadní panel.

## Zápach z nového filtru.

- Ihned po sundání plastového sáčku se může objevit mírný zápach. Tento zápach nijak neovlivňuje výkon filtru a není pro člověka škodlivý.

## Kontrolka údržby FILTRU svítí.

- Kdykoli po výměně zvlhčovacího filtru nebo provedení údržby připojte napájecí kabel k zásuvce a stiskněte tlačítko resetování filtru (str. 10)

## Přední monitor je vypnutý.

- Pokud je kontrola osvětlení nastavena na „Vypnout“, světlo je vždy vypnuto. Pokud nechcete, aby bylo světlo vypnuté, nastavte kontrolu osvětlení na „Auto“ nebo „Tmavší“ (str. 9)



## Monitor čistoty pravidelně mění barvu.

- Monitor čistoty automaticky mění barvu v okamžiku, kdy senzor prachu (citlivý) a senzor pachů detekuje nečistoty. Pokud máte obavy ze změny, můžete změnit nastavení citlivosti senzoru (str. 9)

## Informace na displeji hlavní jednotky nezobrazují skutečné počasí nebo informace odpovídající těm na jiném vlhkoměru či teploměru v místnosti.

- Venkovní, vnitřní i domácí prostředí (stupeň dopravy v okolí, počet podlaží v domě, atd.) může způsobit rozdíly hodnot oproti těmto datům.
- V jedné místnosti mohou být různé stupně vlhkosti.

## ZOBRAZENÍ CHYB

	<ul style="list-style-type: none"> <li>Koncentrace plasmaclusterových iontů se snižuje. ⇒ Proveďte údržbu jednotky pro generování iontů Plasmacluster (elektrodová sekce).</li> </ul>		<ul style="list-style-type: none"> <li>Odpojte přístroj, počkejte jednu minutu, a pak jej znovu zapojte.</li> </ul>
	<ul style="list-style-type: none"> <li>Je správně nasazená jednotka pro generování plasmaclusterových iontů? ⇒ Vytáhněte jednotku pro generování iontů plasmacluster a znovu ji nasadte. Poté proveďte operaci znovu.</li> </ul>		

CZ

## TECHNICKÉ ÚDAJE

Model	FP-J80EU			FP-J60EU		
Napájení	220–240 V 50–60 Hz					
Nastavení rychlosti ventilátoru	MAX.	STŘED.	NÍZKÁ	MAX.	STŘED.	NÍZKÁ
Rychlost ventilátoru (m <sup>3</sup> /hodinu)	480	288	60	396	222	60
Úroveň hluku (dBA)	47	45	15	43	40	15
Jmenovitý výkon (W)	48	28	4,0	38	18	3,6
Spotřeba energie v pohotovostním režimu (W)	1,3			1,2		
Doporučená velikost místnosti (m <sup>2</sup> ) *1	~62			~48		
Doporučená velikost místnosti – vysoká hustota iontů Plasmacluster (m <sup>2</sup> ) *2	~35			~26		
Délka kabelu (m)	2,0					
Rozměry (mm)	416 (Š) × 291 (H) × 728 (V)					
Hmotnost (kg)	10,6			10,0		

- \*1 • Doporučená velikost místnosti je vhodná k provozu přístroje s maximální rychlostí ventilátoru.  
• Doporučená velikost místnosti označuje prostor, ve kterém se může do 30 minut odstranit určité množství prachových částic. (JEM1467)
- \*2 • Velikost místnosti, v které lze naměřit zhruba 25000 iontů na kubický centimetr ve středu místnosti, ve které je zařízení umístěno vedle stěny, je spuštění na střední nastavení a jeho výška je zhruba 1,2 metru od podlahy.

### Spotřeba energie v pohotovostním režimu

Když je síťová zástrčka jednotky zasunuta do zásuvky, spotřebovává elektřinu pro provoz elektrických obvodů. Nepoužíváte-li přístroj, odpojte napájecí kabel – ušetříte tím energii.



Upozornění: Váš produkt je označený tímto symbolem. To znamená, že použité elektrické a elektronické produkty nesmí být smíšeny s běžným domácím odpadem. Pro tyto produkty existují speciální sběrná místa.

## A. Informace pro uživatele ohledně likvidace (domácnosti)

### 1. V Evropské unii

POKUD SI PŘEJETE TOTO ZAŘÍZENÍ ZLIKVIDOVAT, NEPOUŽÍVEJTE BĚŽNÝ ODPAD A ZAŘÍZENÍ NEVHAZUJTE DO OHNĚ!

Použité elektrické a elektronické zařízení musí být vždy shromážděno a zlikvidováno ODDĚLENĚ, v souladu s místními zákony.

Oddělený sběr podporuje ochranu životního prostředí, recyklaci materiálů a minimalizuje finální likvidaci odpadu. NESPRÁVNÁ LIKVIDACE může být s ohledem na určité látky škodlivá pro lidské zdraví a životní prostředí! POUŽITÉ ZAŘÍZENÍ odнесите do lokálního, zpravidla městského, sběrného dvora.

Máte-li ohledně likvidace jakékoli pochybnosti, kontaktujte místní úřady nebo prodejce a zeptejte se na správný způsob likvidace.

POUZE PRO UŽIVATELE V EVROPSKÉ UNII A V NĚKTERÝCH JINÝCH ZEMÍCH, NAPŘÍKLAD V NORSKU A ŠVÝCARSKU: Třídění odpadu je požadované zákonem.

Výše uvedený symbol je uvedený na elektrických a elektronických zařízeních (nebo na obalu) jako připomínka.

Uživatelé ze SOUKROMÝCH DOMÁCNOSTÍ jsou povinni využívat stávajících sběrných zařízení. Doručení je bezplatné.

Pokud je zařízení použito pro FIREMNÍ ÚČELY, kontaktujte, prosím, svého prodejce SHARP, který vám podá informace o navrácení produktu. Může dojít k tomu, že vám budou účtovány poplatky vycházející z navrácení a recyklace produktu. Malé produkty (a malá množství) mohou být přijaty vašimi místními sběrnými místy. Pro Španělsko: Ohledně likvidace použitých produktů kontaktujte zavedený sběrný systém nebo místní úřad.

### 2. V jiných zemích mimo EU

Pokud chcete tento produkt zlikvidovat, kontaktujte prosím své místní orgány a informujte se na správný způsob likvidace.

Pro Švýcarsko: Použitá elektrická nebo elektronická zařízení se dají bezplatně vrátit obchodníkovi, a to i v případě, že nezakoupíte nový produkt. Další sběrná místa jsou uvedena na webové stránce [www.swico.ch](http://www.swico.ch) nebo [www.sens.ch](http://www.sens.ch).

## B. Informace o likvidaci – pro firemní uživatele

### 1. V Evropské unii

Pokud se produkt používá pro firemní účely a chcete ho zlikvidovat:

Kontaktujte prosím svého prodejce SHARP, který vám podá informace o navrácení produktu. Může dojít k tomu, že vám budou účtovány poplatky vycházející z navrácení a recyklace produktu. Malé produkty (a malá množství) mohou být přijaty vašimi místními sběrnými místy.

Pro Španělsko: Kontaktujte prosím zřízený sběrný systém nebo vaše místní orgány pro vrácení vašich použitých produktů.

### 2. V jiných zemích mimo EU

Pokud chcete tento produkt zlikvidovat, kontaktujte prosím své místní orgány a informujte se na správný způsob likvidace.



# UPOMÍNKA

---

CZ

CZ-15

# SLOVENSKY

Unikátna kombinácia technológií úpravy vzduchu  
Trojitý filtračný systém + Plasmacluster



**Veľmi husté ióny Plasmacluster 25000**  
Čím je vyššia sýtosť PCI, tým je PCI efektívnejší.

HIGH-DENSITY 25000\*

## Trojité filtračný systém

### ZACHYTÁVA PRACH

Predfilter zachytáva častičky prachu, ktoré sú väčšie ako pribl. 240 mikrónov.

### POTLÁČA PACHY

Deodorizačný filter absorbuje mnoho bežných pachov v domácnosti.

### ZMENŠUJE MNOŽSTVO MALÉHO PRACHU, PEĽU A PLESNÍ

HEPA filter zachytáva 99,97 % častíc s veľkosťou 0,3 mikrónov. (JEM1467)

## Jedinečné prúdenie vzduchu

Výkonné nasávanie vzduchu a jedinečné prúdenie vzduchu rýchlo a efektívne zbiera prach a iné častičky.

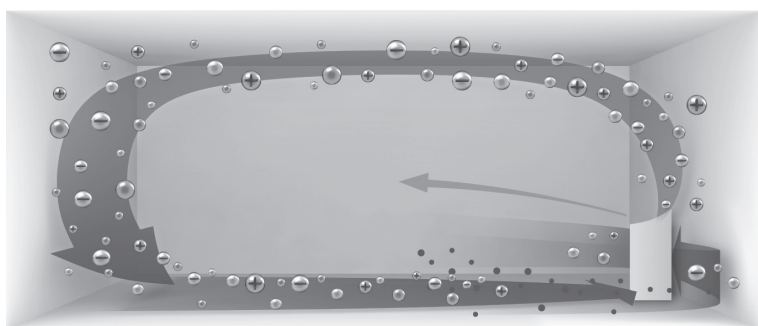

Rýchlejšie prúdenie vzduchu pod uhlom 20° zbiera prach na nižších úrovniach v miestnosti pre efektívnejšie čistenie.

Technológia Plasmacluster dokáže odstrániť statickú elektrinu a tak dokáže zabrániť priľnutiu prachu k stenám a iným povrchom.

## Plasmacluster

Plasmacluster upravuje vzduch prirodzene emitovaním rovnováhy pozitívnych a negatívnych iónov.

## Monitor PM2.5

- Informovanie pomocou osvetlenia monitora PM2.5, keď citlivý prachový senzor zistí mikroskopický prach.
- Zobrazenie hodnoty PM2.5 pomocou 3 číslic. (Zobrazené hodnoty sú približné.)

## Režim iónov Plasmacluster na mieste

- Odporúča sa, keď máte obavy o priľnutie zápachu a mikrobov ku gauču a záclonám.
- Emituje veľmi husté ióny Plasmacluster iba v smere dopredu.

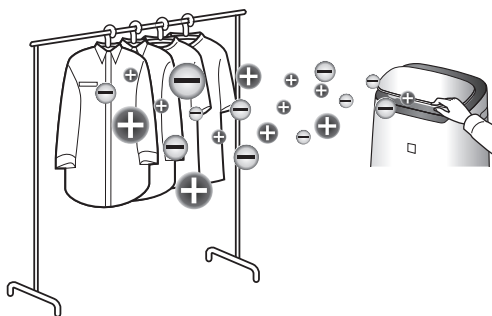

Ďakujeme vám za zakúpenie tejto čističky vzduchu od spoločnosti SHARP. Prečítajte si, prosím, pozorne tento návod na použitie skôr, ako budete používať výrobok. Tento návod na použitie by ste mali uchovať na bezpečnom mieste, aby ste ho mali poruke.

## OBSAH

DÔLEŽITÉ BEZPEČNOSTNÉ POKYNY .....	2
NÁZVY ČASTÍ.....	4
PRÍPRAVA.....	6
PREVÁDZKA .....	7
STAROSTLIVOSŤ A ÚDRŽBA / VÝMENA.....	10
RIEŠENIE PROBLÉMOV.....	12
TECHNICKÉ ÚDAJE .....	13

SK

### Prečítajte si túto príručku pred začatím obsluhy svojej novej čističky vzduchu

Čistička vzduchu nasáva vzduch z miestnosti z prívodu vzduchu, nechá vzduch prejsť cez predfilter, deodorizačný filter a HEPA filter vnútri hlavnej jednotky, a potom vypustí vzduch cez odvod vzduchu. HEPA filter dokáže odstrániť 99,97 % prachových častíc veľkosti 0,3 mikrónov, ktoré prechádzajú cez filter a tiež pomáha absorbovať pachy. Deodorizačný filter postupne absorbuje pachy počas ich prechádzaním filtrom.

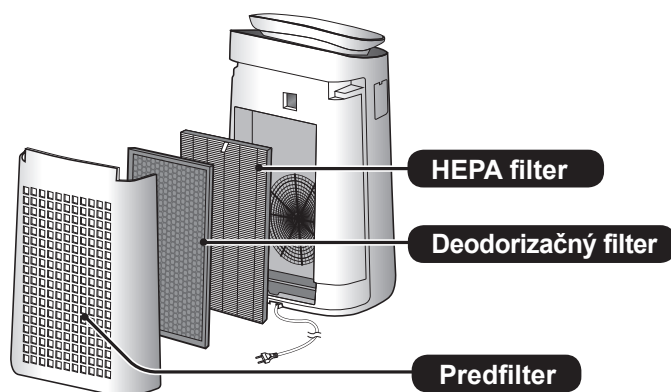

Niektoré zápachy, ktoré absorbujú filtre, sa časom môžu rozložiť a spôsobiť tak ďalšie zápachy. V závislosti od podmienok používania a najmä ak sa hlavná jednotka používa v podstatne horších prostrediach ako je bežná domácnosť, môžu byť tieto zápachy spozorované skôr ako sa očakáva. Ak tieto pachy pretrvávajú, vymeňte filtre. (strana 11)

#### POZNÁMKA

- Čistička vzduchu je navrhnutá tak, aby odstraňovala prach a pachy rozptýlené vo vzduchu. Čistička vzduchu nie je určená na odstránenie škodlivých plynov (napríklad oxid uhoľnatý obsiahnutý v cigaretovom dyme). Ak je stále prítomný zdroj pachu, čistička vzduchu nemusí úplne odstrániť pach.

# DÔLEŽITÉ BEZPEČNOSTNÉ POKYNY

Pri používaní elektrických zariadení vždy dodržiavajte základné bezpečnostné opatrenia, mimo iné:

**VÝSTRAHA** – Vždy dodržiavajte nasledujúce pokyny, aby ste znížili riziko úrazu elektrickým prúdom, požiaru alebo poranenia:

- Pred použitím hlavnej jednotky si prečítajte všetky pokyny.
- Používajte len zásuvku s napätím 220 – 240 voltov.
- **Toto zariadenie smú používať deti od 8 rokov a osoby so zníženými fyzickými, zmyslovými alebo mentálnymi schopnosťami, alebo nedostatkom skúseností a znalostí, pokiaľ na nich dohliada osoba zodpovedná za ich bezpečnosť, alebo ak im táto osoba dala pokyny ohľadom používania a chápu riziká. Deti sa nesmú so zariadením hrať. Deti by nemali vykonávať čistenie a údržbu, pokiaľ na nich niekto nedohliada.**
- **Ak je napájací kábel poškodený, musí ho vymeniť výrobca, jeho servisný technik, autorizované servisné stredisko spoločnosti Sharp alebo podobne kvalifikované osoby, aby sa zabránilo nebezpečenstvu. Pri výskyte problémov, potrebe nastavenia alebo opravy kontaktujte najbližšie servisné stredisko.**
- Neopravujte ani nerozoberajte sami hlavnú jednotku.
- Pred vykonávaním údržby, pred odstraňovaním, montážou a výmenou filtra a keď zariadenie nebudete dlhšiu dobu používať, nezabudnite odstrániť zástrčku z elektrickej siete. Ak to nedodržíte, môžete spôsobiť skrat, ktorý môže viesť k úrazu elektrickým prúdom alebo požiaru.
- Prístroj nepoužívajte, ak sú napájací kábel alebo zástrčka poškodené, alebo ak je pripojenie k elektrickej zásuvke uvoľnené.
- Zo zástrčky odstraňujte pravidelne prach.

- Do prívodu ani vývodu vzduchu ventilácie nedávajte prsty ani iné cudzie predmety.
- Pri vyberaní zástrčky vždy uchopte zástrčku a nikdy neťahajte za kábel. Ak to nedodržíte, môžete spôsobiť skrat, ktorý môže viesť k úrazu elektrickým prúdom alebo požiaru.
- Dávajte pozor, aby ste nepoškodili napájací kábel, mohli by ste spôsobiť skrat, nadmernú tvorbu tepla alebo požiar.
- Nevyberajte zástrčku mokrymi rukami.
- Nedávajte hlavnú jednotku do blízkosti ani na horúce predmety, ako sú sporáky alebo ohrievače, ani tam, kde môžu prísť do kontaktu s parou.
- Nespúšťajte hlavnú jednotku v miestnostiach, kde sa nachádzajú aerosólové insekticídy. Nespúšťajte hlavnú jednotku v miestnostiach, kde sú vo vzduchu zvyšky oleja, kadidlá, iskry od zapálených cigariet alebo chemické výpary. Nespúšťajte hlavnú jednotku na miestach, kde môže byť mokro, napríklad v kúpeľni.
- Pri čistení hlavnej jednotky si dávajte pozor. Silné korozívne čistiace prostriedky môžu poškodiť vonkajšok jednotky.
- Hlavnú jednotku nevystavujte vplyvu vody. Mohlo by to spôsobiť skrat alebo elektrický výboj.

**POZNÁMKA** – Čo robiť, ak hlavná jednotka ruší príjem rádia alebo televízora

Ak čistička vzduchu ruší príjem rádiového alebo televízneho signálu, vyskúšajte jedno z nasledujúcich opatrení:

- Upravte alebo premiestnite príjmovú anténu.
- Zvýšte vzdialenosť medzi hlavnou jednotkou a rádiovým/televíznym prijímačom.
- Pripojte zariadenie do zásuvky v inom okruhu ako je ten, do ktorého je zapojený rádiový alebo televízny prijímač.
- Obráťte sa na predajcu alebo skúseného rádiového/televízneho technika.

## UPOZORNENIA TÝKAJÚCE SA PREVÁDZKY

- Neblokujte vstupné ani výstupné otvory ventilácie.
- Hlavnú jednotku obsluhujte vždy vo zvislej polohe.
- Keď je halvná jednotka v prevádzke, nepresúvajte ju.
- Pri prenášaní prístroja ho vždy držte pomocou držiadiel nachádzajúcich sa na oboch stranách.
- Ak sa hlavná jednotka nachádza na podlahe, ktorá sa dá ľahko poškodiť, na nerovnom povrchu alebo hrubom koberci, pri presúvaní ju nadvihnite.
- Keď nie sú filtre správne nainštalované, hlavnú jednotku nepoužívajte.
- Neumývajte ani opätovne nepoužívajte HEPA filter a deodorizačný filter. Ak to urobíte, nezlepšíte tým výkon filtra a môže tak tiež dôjsť k úrazu elektrickým prúdom alebo poruche prístroja.
- Vonkajšok čistite len jemnou handričkou. Nepoužívajte prchavé látky ani čistiace prostriedky. Benzén, riedilo, či leštiaci prášok môžu poškodiť povrch prístroja. Navyše tak môže dôjsť k poruche senzorov.
- Udržujte hlavnú jednotku z dosahu vody.
- Počas údržby zadného panela ho nedrhňte príliš silne.

## POKYNY K INŠTALÁCII

- Vyhnite sa miestam, kde budú senzory vystavené priamemu vetru. V opačnom prípade hrozí riziko poruchy hlavnej jednotky.
- Vyhnite sa používaniu na miestach, kde sa môže hlavná jednotka dostať do kontaktu s nábytkom, látkami, alebo inými predmetmi a ktoré by mohli rušiť vstup a výstup vzduchu ventilácie.
- Hlavnú jednotku nepoužívajte na miestach, kde bude vystavená kondenzácii alebo veľkým teplotným zmenám. Vhodná teplota miestnosti je medzi 0 – 35 °C.
- Dajte hlavnú jednotku na rovný a stabilný povrch s dostatočnou cirkuláciou vzduchu. Keď dáte hlavnú jednotku na ťažký koberec, môže mierne vibrovať.
- Hlavnú jednotku nepoužívajte na miestach, kde sa tvorí masťota alebo olejový dym. V opačnom prípade môže dôjsť k prasknutiu vonkajška hlavnej jednotky a poruche senzorov.
- Výkon zbierania prachu bude rovnaký aj vtedy, keď hlavnú jednotku budete používať 3 cm od steny, ale dajte ju čo najďalej, pretože by mohla zašpiniť okolitú stenu alebo podlahu. Časom sa môže stena nachádzajúca sa priamo za výfukom ventilácie zašpiniť. Ak hlavnú jednotku používate dlhšiu dobu na tom istom mieste, pravidelne čistite steny v tesnej blízkosti.

SK

## POKYNY TÝKAJÚCE SA FILTRA

- Postupujte podľa pokynov v tomto návode, aby ste sa správne starali o filter, a aby ste ho dobre udržiavali. (strana 11)

# NÁZVY ČASTÍ

## HLAVNÁ JEDNOTKA

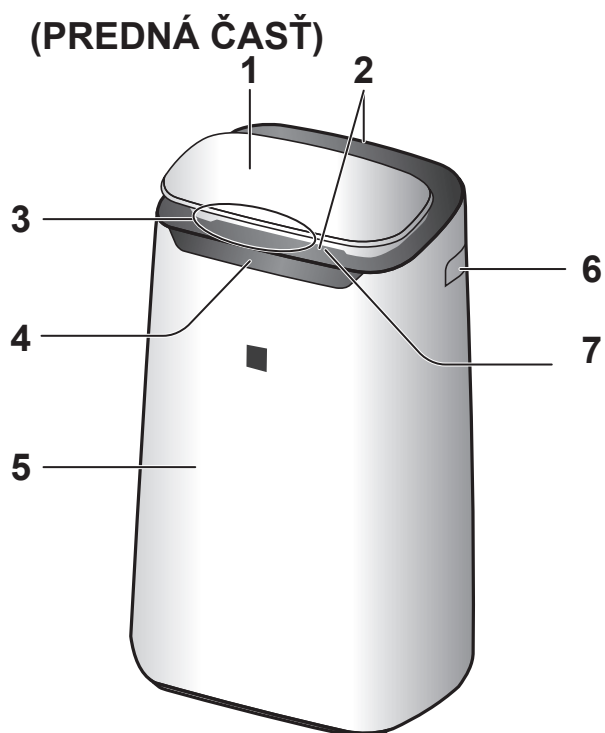

1	Ovládací panel
2	Odvod vzduchu (predná/zadná časť)
3	Monitor čistoty
4	Predný displej
5	Hlavná jednotka
6	Držadlo (2 umiestnenia: vľavo a vpravo)
7	Predná mriežka
8	Zadný panel (predfilter)
9	Prívod vzduchu
10	Deodorizačný filter
11	HEPA filter
12	Filter senzora Senzor (interný) pach / prach (citlivý) / teplota* / vlhkosť* (* FP-J80EU)
13	Jednotka* (jednotka generujúca ióny Plasmacluster)
14	Držiak jednotky*
15	Kryt jednotky*
16	Keфа na čistenie jednotky*
17	Napájací kábel, zástrčka

## (ZADNÁ ČASŤ)

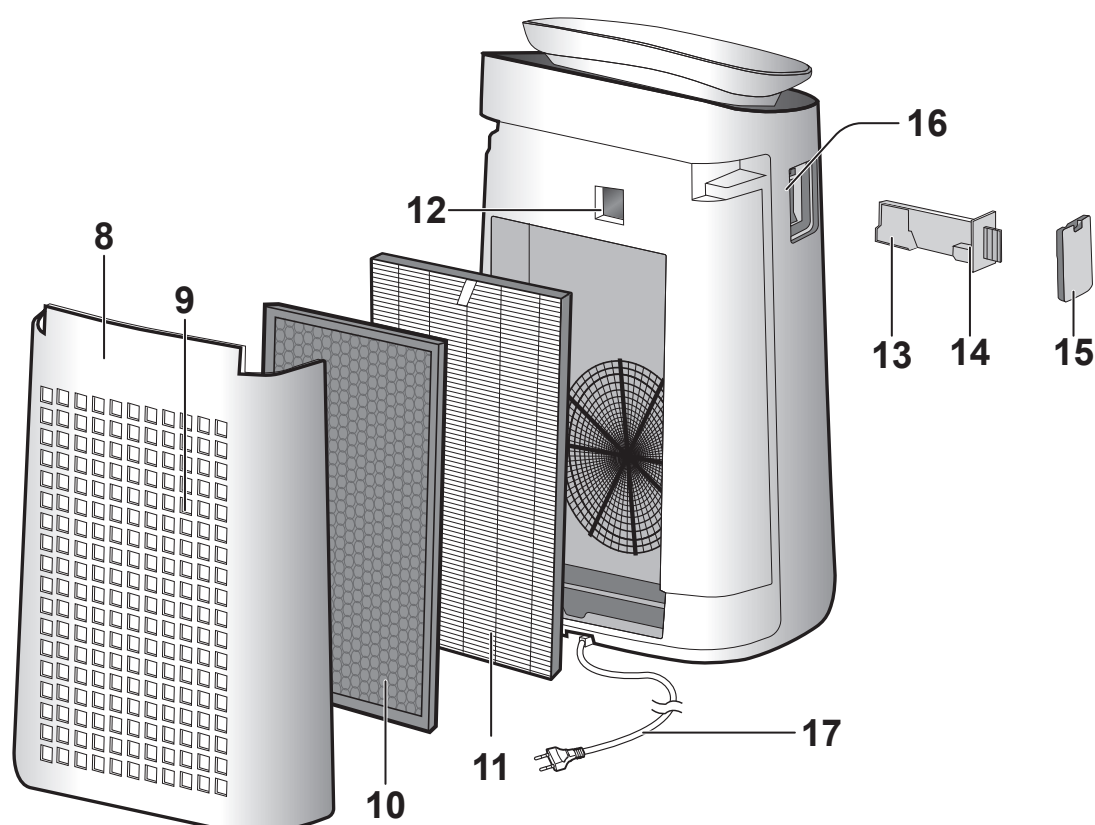

\* Jednotka znamená jednotka generujúca ióny Plasmacluster.

SK-4

## OVLÁDACÍ PANEL

Začnite stlačením tlačidla s „★“.

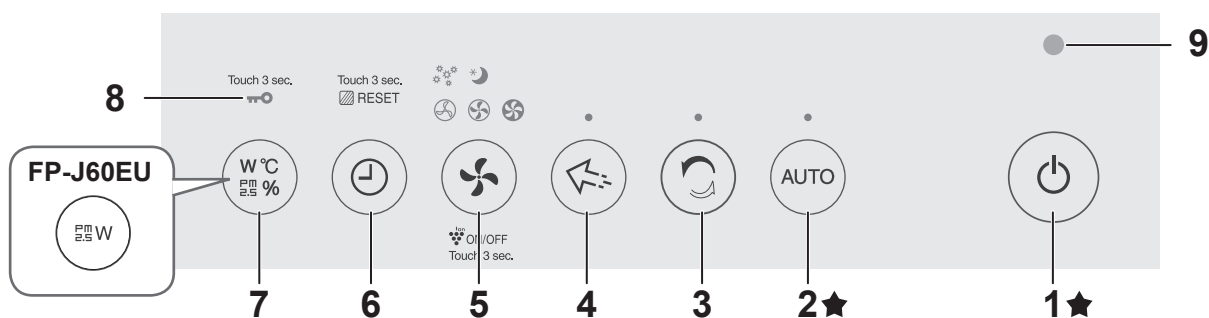

## PREDNÝ DISPLEJ

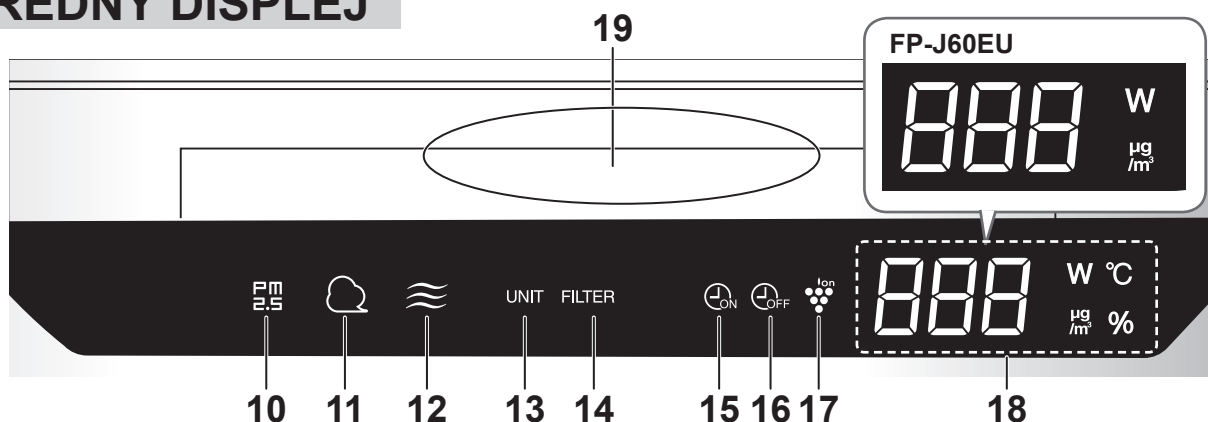

1	Vypínač	14	Kontrolka údržby filtra
2	Tlačidlo automatického režimu, kontrolka	15	Kontrolka časovača zapnutia
3	Tlačidlo ČISTÁ IÓNOVÁ SPRCHA, kontrolka	16	Kontrolka časovača vypnutia
4	Tlačidlo iónov Plasmacluster na mieste, kontrolka	17	Kontrolka iónov Plasmacluster
5	Tlačidlo REŽIMU, kontrolka	18	<b>ZOBRAZENIE</b> <ul style="list-style-type: none"> <li>• <b>Monitor PM2.5</b> Zobrazí sa PM2.5 10 <math>\mu\text{g}/\text{m}^3</math> až 499 <math>\mu\text{g}/\text{m}^3</math>. 9 <math>\mu\text{g}/\text{m}^3</math> alebo menej <b>Lo</b> <math>\mu\text{g}/\text{m}^3</math> ↔ <b>34</b> <math>\mu\text{g}/\text{m}^3</math> ↔ <b>Hi</b> 500 <math>\mu\text{g}/\text{m}^3</math> alebo viac</li> <li>• <b>Sledovanie príkonu</b> Zobrazuje príkon pri aktuálnej operácii.</li> <li>• <b>Monitor vlhkosti (FP-J80EU)</b> Zobrazí sa vlhkosť 20 % až 90 %. 20 % alebo menej <b>20</b> % ↔ <b>55</b> % ↔ <b>90</b> % alebo viac</li> <li>• <b>Monitor teploty (FP-J80EU)</b> Zobrazí sa teplota 0 °C až 50 °C. -1 °C alebo menej <b>Lo</b> °C ↔ <b>25</b> °C ↔ <b>Hi</b> 51 °C alebo viac</li> <li>• <b>Sledovanie časovača</b> Zobrazuje nastavený čas alebo zvyšný čas časovača zapnutia/vypnutia. <b>124</b></li> </ul>
6	Tlačidlo časovača (Stlačte na 3 s) Tlačidlo RESETOVANIA FILTRA		
7	Tlačidlo ZOBRAZENIA (Stlačte na 3 s) Tlačidlo DETSKÉHO ZÁMKU		
8	Kontrolka detského zámku		
9	Svetelný senzor		
10	<b>Monitor PM2.5</b> Označuje, že prachový (citlivý) senzor zistil mikroskopický prach.	19	<b>Monitor čistoty</b> Označuje čistotu vzduchu v miestnosti v 5 farebných fázach. Modrá Čisté ↔ Červená Nečisté
11	<b>Monitor prachu</b> Označuje, že prachový (citlivý) senzor zistil obvyklý prach.		
12	<b>Monitor pachov</b> Označuje, že pachový senzor zistil pachy. VYP. Oranžová Červená Čisté ↔ Nečisté		
13	Kontrolka výmeny jednotky		

SK-5

# PRÍPRAVA

Nezabudnite vybrať zástrčku z elektrickej zásuvky.



## INŠTALÁCIA FILTRA

1. Odstráňte zadný panel.

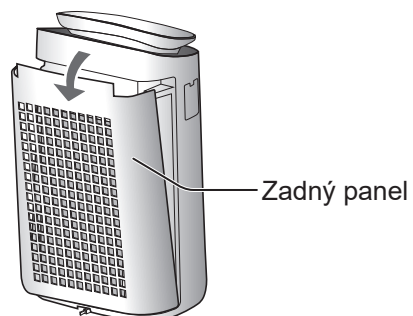

2. Odstráňte všetky filtre z umelohmotných vreciek.

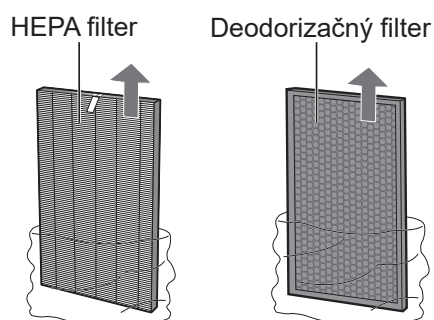

3. Nainštalujte filtre v správnom poradí tak, ako je to zobrazené.

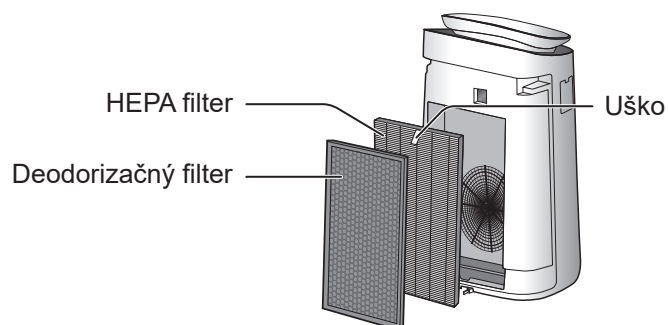

4. Nainštalujte zadný panel.

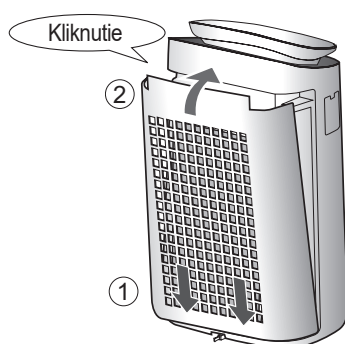

SK-6



# PREVÁDZKA

## ŠTART/STOP

ŠTART

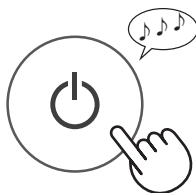

STOP



## AUTOMATICKÝ REŽIM

Rýchlosť ventilátora sa ovláda automaticky v závislosti na 3 detekciách. (prach (citlivý) / pach / svetlo)



### POZNÁMKA

- Predný displej a monitor čistoty sa automaticky zapnú a stmavnú v závislosti od jasů v miestnosti. (Keď je ovládanie kontroliek nastavené na „automaticky“. (strana 9))

## REŽIM ČISTEJ IÓNOVEJ SPRCHY

Hlavná jednotka bude po dobu 10 minút uvoľňovať ióny Plasmacluster so silným prúdením vzduchu, bude zbierať prach a zníži statickú elektrinu. Potom sa citlivosť prachového senzora automaticky zvýši a senzor rýchlo zistí nečistoty a vyčistí vzduch za dobu 50 minút.



### POZNÁMKA

- Keď hlavná jednotka po 60 minútach dokončí prácu, vráti sa do predchádzajúceho režimu. Počas tohto režimu môžete zmeniť režim.
- Ióny Plasmacluster sa nedajú vypnúť.

## REŽIM IÓNOV PLASMACLUSTER NA MIESTE

Tento režim použijete, keď chcete odstrániť odolný pach, mikróby a iné látky zo šiat, pohoviek a záclon.

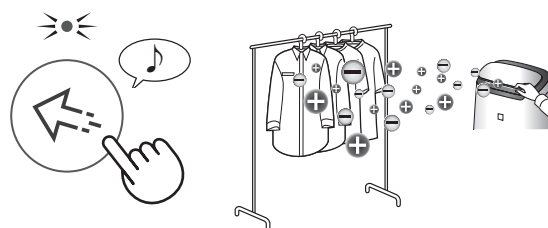

Manuálne upravte prednú mriežku.

### POZNÁMKA

- Emituje veľmi husté ióny Plasmacluster iba v smere dopredu.
- Vypúšťa silný prúd vzduchu po dobu 8 hodín. Po dokončení operácie sa hlavná jednotka vráti do svojho predchádzajúceho režimu prevádzky.
- Ióny Plasmacluster sa nedajú vypnúť.

## VÝBER REŽIMU

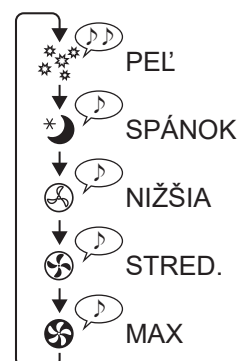

### SPÁNOK:

Hlavná jednotka bude pracovať potichu a rýchlosť ventilátora sa automaticky prispôsobí množstvu nečistôt vo vzduchu a jasů v miestnosti. Predný displej a monitor čistoty sa v závislosti od jasů v miestnosti automaticky stmavia alebo vypnú.

**Miestnosť je svetlá: svetlo sa zapnuté**  
**Miestnosť je tmavá: svetlo je vypnuté**

### PEL':

Citlivosť PRACHOVÉHO SENZORA sa automaticky zvýši, senzor rýchlo zistí nečistoty, ako je prach a peľ a prístroj začne čistiť vzduch.

SK

## ČASOVAČ ZAPNUTIA

Vyberte požadovaný časový úsek.  
Po uplynutí vybraného času sa hlavná jednotka automaticky spustí.

(keď je hlavná jednotka vypnutá)

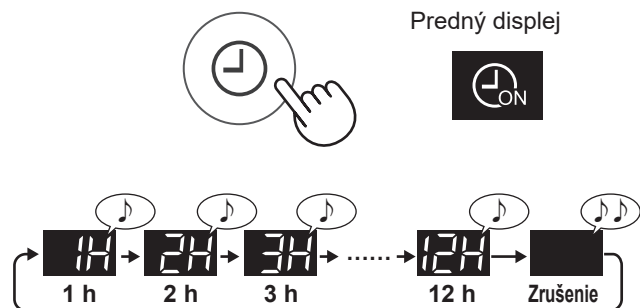

## ČASOVAČ VYPNUTIA

Vyberte požadovaný časový úsek.  
Po dosiahnutí vybraného času sa hlavná jednotka automaticky zastaví.

(keď je hlavná jednotka zapnutá)

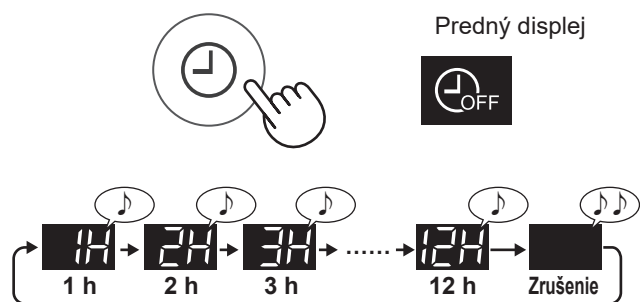

## DETSKÝ ZÁMOK

Ovládací panel sa zablokuje.

### ZAP. (ON) ZRUŠENIE

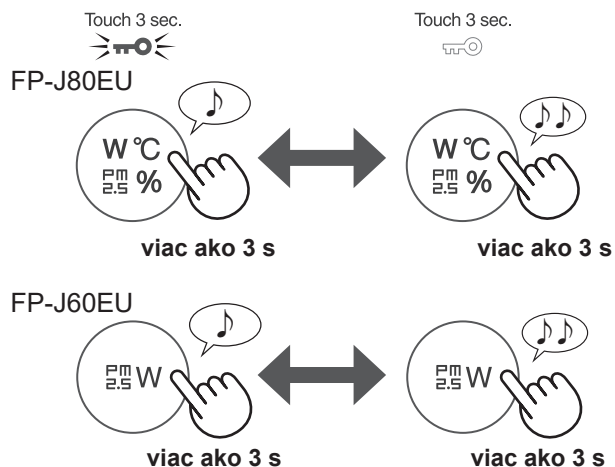

## VÝBER ZOBRAZENIA

(keď je hlavná jednotka zapnutá)

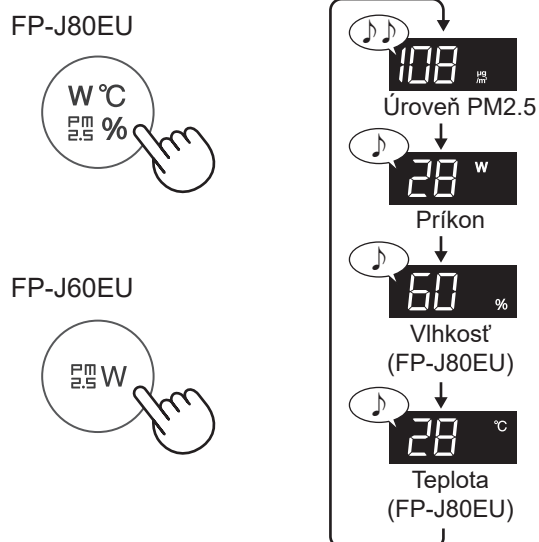

## ZAP./VYP. IÓNY PLASMACLUSTER

Keď je zapnutá funkcia Plasmacluster, kontrolka iónov Plasmacluster je zapnutá. (strana 5)

(keď je hlavná jednotka zapnutá)

### ZAP. (ON) VYP. (OFF)

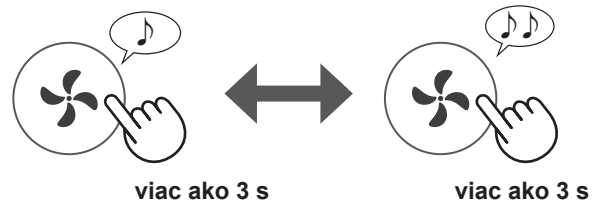

# AKO MÔŽETE MENIŤ RÔZNE NASTAVENIA

Môžete zmeniť funkcie uvedené v nižšie uvedenej tabuľke.

## 1. Vypnite vypínač hlavnej jednotky.

2.



## 3. Vyberte „číslo funkcie“.

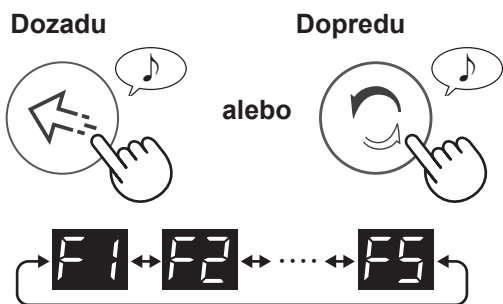

Nastaviť



## 4. Vyberte „číslo nastavenia“.

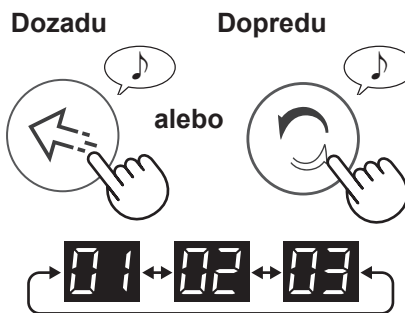

Nastaviť

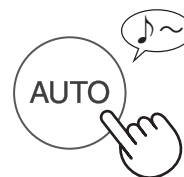

## 5. Stlačením vypínača ukončíte nastavovanie.

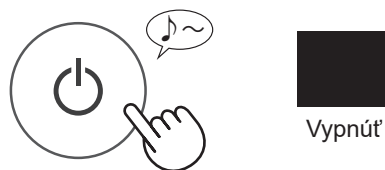

SK

Funkcia	Nastavenie											
<b>Ovládanie kontroliek</b> Môžete vybrať jas predného displeja a monitora čistoty. <b>F1</b>	<b>01</b> Vypnúť* <b>02</b> Tmavšie <b>03</b> Automaticky (štandardne) Svetlo sa na základe jasu v miestnosti automaticky zapne alebo vypne. <table border="1"> <thead> <tr> <th rowspan="2">Jas v miestnosti</th> <th colspan="2">Predný displej a monitor čistoty</th> </tr> <tr> <th>VŠETKY REŽIMY (Okrem SPÁNOK)</th> <th>REŽIM SPÁNKU</th> </tr> </thead> <tbody> <tr> <td>Svetlé</td> <td>ZAP. (ON)</td> <td>Tmavšie</td> </tr> <tr> <td>Tmavé</td> <td>Tmavšie</td> <td>Vypnúť</td> </tr> </tbody> </table>	Jas v miestnosti	Predný displej a monitor čistoty		VŠETKY REŽIMY (Okrem SPÁNOK)	REŽIM SPÁNKU	Svetlé	ZAP. (ON)	Tmavšie	Tmavé	Tmavšie	Vypnúť
Jas v miestnosti	Predný displej a monitor čistoty											
	VŠETKY REŽIMY (Okrem SPÁNOK)	REŽIM SPÁNKU										
Svetlé	ZAP. (ON)	Tmavšie										
Tmavé	Tmavšie	Vypnúť										
<b>Automatický reštart</b> Ak je hlavná jednotka odpojená alebo ak dôjde k výpadku napájania, po obnove napájania hlavná jednotka bude pokračovať v prevádzke s predchádzajúcimi nastaveniami. <b>F2</b>	<b>01</b> Zrušenie <b>02</b> ZAP. (štandardne)											
<b>Nastavenie citlivosti senzora (F3 – F5)</b>												
<b>Svetelný senzor</b> <b>F3</b>	<b>01</b> Nižšia											
<b>Prachový (citlivý) senzor</b> <b>F4</b>	<b>02</b> Štandard (štandardne)											
<b>Pachový senzor</b> <b>F5</b>	<b>03</b> Vyššia											

\* Keď túto voľbu nastavíte na „Vypnúť“, po začatí prevádzky sa na 8 sekundy rozsvieti tmavšie svetlo a potom sa svetlo vypne.

# STAROSTLIVOSŤ A ÚDRŽBA / VÝMENA

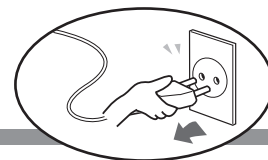

## KONTROLKA ÚDRŽBY FILTRA

Približne po 720 hodinách prevádzky sa rozsvieti kontrolka údržby filtra.



To vám má pripomenúť, že máte vykonať údržbu zadného panela (predfiltra). **RESET**  
Po vykonaní údržby resetujte kontrolku údržby filtra.



viac ako 3 s

## HLAVNÁ JEDNOTKA / ZADNÝ PANEL (prefilter)

Vytrite suchou jemnou handričkou.

Pomocou čistiaceho nástroja, napríklad vysávača, opatrne odstráňte prach.

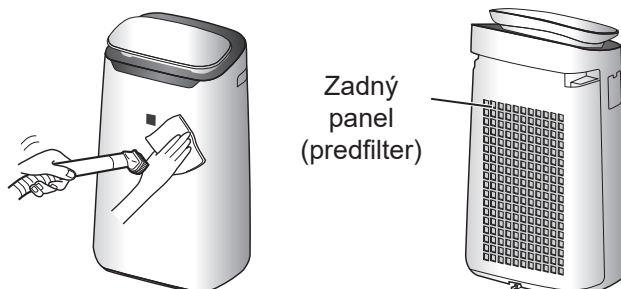

### **POZNÁMKA** Ako sa čistí odolná špina.

#### Zadný panel

1. Pridajte do vody malé množstvo neutrálneho čistiaceho prostriedku a namočte asi na

#### **UPOZORNENIE**

Pri kefovaní zadného panela nepoužívajte nadmerný tlak.

2. Pomocou čistej vody odstráňte neutrálny čistiaci prostriedok.

3. Filter úplne vysušte v dobre vetranom priestore.

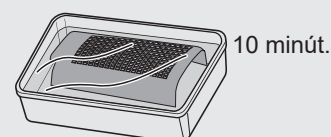

#### Filter senzora

1. Odstráňte zadný panel.

2. Odstráňte filter senzora.

3. Ak je filter senzora príliš špinavý, umyte ho vodou a dôkladne ho vysušte.

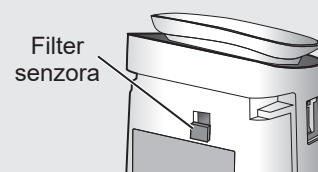

## HEPA FILTER / DEODORIZAČNÝ FILTER

### Odstráňte z filtrov prach.

#### HEPA FILTER

Uško

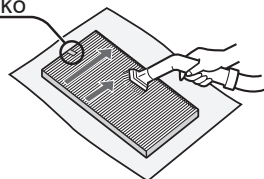

Čistite iba stranu s uškom.  
Nečistite opačnú stranu.  
Filter je krehký, dajte si pozor,  
aby ste nepoužili príliš veľký  
tlak.

#### UPOZORNENIE

Neumývajte filtre. Nevystavujte ich  
slniečnému svetlu. (V opačnom prípade by sa  
mohla znížiť efektívnosť týchto filtrov.)

#### DEODORIZAČNÝ FILTER

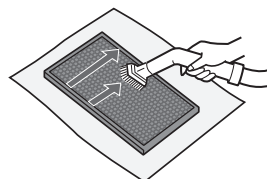

Obe strany sa dajú čistiť.  
Ak na filter budete pôsobiť príliš  
veľkou silou, môže sa poškodiť,  
takže pri manipulácii s ním si  
dávajte pozor.

Niektoré zápachy, ktoré absorbujú filtre, sa časom môžu rozložiť a spôsobiť tak ďalšie zápachy. V závislosti od podmienok používania a najmä ak sa hlavná jednotka používa v podstatne horších prostrediach ako je bežná domácnosť, môžu byť tieto zápachy spozorované skôr ako sa očakáva.

V takých prípadoch a v prípadoch, keď pri údržbe nemôžete odstrániť prach, vymeňte filter.

### ŽIVOTNOSŤ FILTROV

Životnosť filtra sa líši v závislosti od prostredia v miestnosti, podmienok používania a umiestnenia hlavnej jednotky.

Životnosť HEPA filtra a deodorizačného filtra a návrhy na ich výmenu sú založené na čistení miestnosti, v ktorej sa denne vyfajčí 5 cigariet a výkon pri zbere prachu a pri deodorizácii sa znížil na polovičnú úroveň oproti novému filtru. Ak hlavnú jednotku používate v podmienkach podstatne horších ako je bežné používanie v domácnosti (PM2.5 a pod.), odporúčame meniť filter ešte častejšie.

- HEPA filter:  
Asi 10 rokov po otvorení
- Deodorizačný filter:  
Asi 10 rokov po otvorení

### VÝMENA

Nákup náhradného filtra konzultujte so svojim predajcom.

HEPA filter  
(1 jednotka)  
FZ-J80HFX

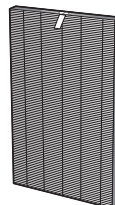

Deodorizačný  
filter  
(1 jednotka)  
FZ-J80DFX



### Likvidácia filtrov

Použitý filter zlikvidujte v súlade s miestnymi zákonmi a nariadeniami.

#### Materiál HEPA filtra:

- Polypropylén
- Polyetylén

#### Materiál deodorizačného filtra:

- Polypropylén
- Polyester
- Aktívne uhlie

## Jednotka generujúca ióny Plasmacluster 1

### 1. Odstráňte kryt jednotky a vytiahnite držiak jednotky.

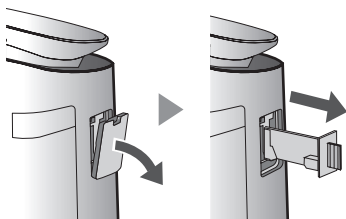

### 2. Odstráňte prach z elektródovej časti.

Keď sa čistí jednotka

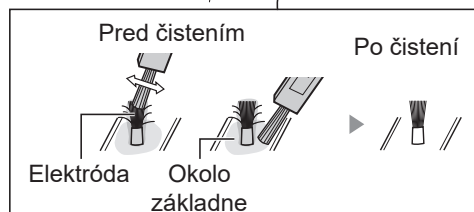
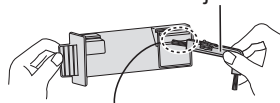

### 3. Vložte držiak jednotky do hlavnej jednotky a nainštalujte kryt jednotky.

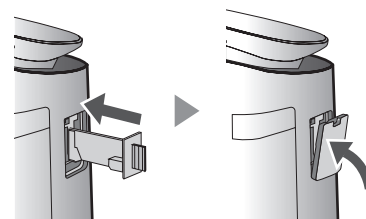



#### UPOZORNENIE

- Nečistite ničím iným ako kefou na čistenie jednotky. V opačnom prípade môže v jednotke dôjsť k poruche.
- Prehnutá elektróda môže počas čistiaceho procesu odpadnúť, ale nezmení to výkon.
- Nedotýkajte sa priamo elektródy. Ak to urobíte, môžete si spôsobiť bolesť/svrbenie.
- Nemeňte elektródovú časť. Ak to urobíte, môžete ju poškodiť.
- Nedotýkajte sa pripájacích konektorov. Ak to urobíte, môžete ich poškodiť.

## Jednotka generujúca ióny Plasmacluster 2

### KONTROLKA VÝMENY JEDNOTKY

Keď celková doba prevádzky presiahne 17 500 hodín, začne blikať kontrolka výmeny jednotky, aby ste vedeli, že jednotku generujúcu ióny Plasmacluster treba vymeniť.

Doba prevádzky	
17 500 hodín  Pomalé blikanie	Vymeňte jednotku generujúcu ióny Plasmacluster
19 000 hodín  Rýchle blikanie	Zastavenie emisií iónov Plasmacluster.

\* Doba výmeny nesúvisí s vybraným režimom prevádzky.

### NÁHRADNÝ

Pri nákupe náhradnej jednotky generujúcej ióny Plasmacluster sa obráťte na svojho predajcu.

**Model: IZ-C90MEU**

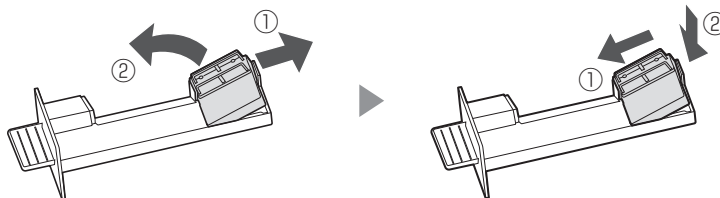

Odstráňte drapák držiaka jednotky (①) a odstráňte jednotku generujúcu ióny Plasmacluster (②).

### Likvidácia jednotky generujúcej ióny Plasmacluster

Použitú jednotku generujúcu ióny Plasmacluster zlikvidujte v súlade s miestnymi zákonmi a nariadeniami.

materiál:

- Polybutylén tereftalát
- elektronické časti

Pred zavolaním kvôli oprave si prosím pozrite nižšie uvedený zoznam, keďže problémom nemusí byť porucha prístroja.

## RIEŠENIE PROBLÉMOV

### Zápach a dym pretrvávajú.

- Skontrolujte filtre. Ak sa vám filtre zdajú byť veľmi špinavé, vyčistite ich alebo ich vymeňte.
- Skontrolujte, či je z filtra odstránené umelohmotné vrečko. (Strana 6)

### Monitor čistoty je modrý, aj keď vzduch nie je čistý.

- Vzduch môže byť špinavý v čase, keď bol prístroj pripojený. Odpojte prístroj, počkajte jednu minútu a potom prístroj opäť zapojte.

### Kontrolka monitora čistoty je červená, aj keď je vzduch čistý.

- Špinavé alebo upchaté otvory prachového (citlivého) senzora majú negatívny vplyv na funkčnosť senzora. Jemne očistite filter senzora alebo zadný panel.

### Hlavná jednotka vydáva zvuk klikania alebo tikania.

- Keď hlavná jednotka generuje ióny, môže vydávať zvuky klikania alebo tikania.

### Vzduch vypúšťaný z hlavnej jednotky zapácha.

- Skontrolujte, či filtre nie sú silne znečistené.
- Vyčistite alebo vymeňte filtre.

### Hlavná jednotka nefunguje, keď je vo vzduchu cigaretový dym.

- Uistite sa, že je prístroj nainštalovaný na mieste, na ktorom senzory môžu rozpoznať cigaretový dym.
- Skontrolujte, či sú otvory prachového (citlivého) senzora zablokované alebo upchaté. Ak sú

zablokované alebo upchaté, vyčistite filter senzora alebo zadný panel.

### Zápach z nového filtra.

- Ihneď po odstránení umelohmotného vrečka môže dochádzať k miernemu zápachu. Tento zápach neovplyvní negatívne výkon filtra ani neublíži človeku.

### Kontrolka údržby FILTRA svieti.

- Po údržbe filtrov pripojte napájací kábel k zásuvke a stlačte tlačidlo resetovania filtra. (strana 10)

### Predný displej je vypnutý.

- Keď je ovládanie kontroliek vypnuté, kontrolka je vždy vypnutá. Ak nechcete, aby bola kontrolka vypnutá, nastavte ovládanie kontroliek na nastavenie „Automaticky“ alebo „Tmavšie“. (strana 9)





### Monitor čistoty často mení farbu.

- Keď prachový (citlivý) senzor a pachový senzor zistia nečistoty, monitor čistoty automaticky zmení farbu. Ak máte pochybnosti o zmene, môžete zmeniť citlivosť senzora. (strana 9)

### Displej hlavnej jednotky sa nezhoduje so správami o počasí alebo iným meračom vlhkosti vzduchu alebo teplomerom v miestnosti.

- Vonkajšok a vnútro, ako aj prostredie v domácnosti (objem blízkej dopravy, počet podlaží v domácnosti a pod.) môžu spôsobiť iné meranie ako sú tie údaje.
- V tej istej miestnosti je rozdiel v úrovni vlhkosti.

## ZOBRAZENIE CHÝB

	<ul style="list-style-type: none"> <li>Koncentrácia iónov Plasmacluster klesá. ⇒ Urobte údržbu jednotky generujúcej ióny Plasmacluster (elektrodovej časti).</li> </ul>	 	<ul style="list-style-type: none"> <li>Odpojte hlavnú jednotku, počkajte jednu minútu, a potom ju opäť zapojte.</li> </ul>
	<ul style="list-style-type: none"> <li>Je jednotka generujúca ióny Plasmacluster vložená správne? ⇒ Vytiahnite jednotku generujúcu ióny Plasmacluster, vložte ju späť, a potom vykonajte operáciu znova.</li> </ul>		

SK

## TECHNICKÉ ÚDAJE

Model	FP-J80EU			FP-J60EU		
Napájanie	220 – 240 V 50 – 60 Hz					
Nastavenie rýchlosti ventilátora	MAX	STRED.	NIŽŠIA	MAX	STRED.	NIŽŠIA
Rýchlosť ventilátora (m <sup>3</sup> /hodinu)	480	288	60	396	222	60
Úroveň hluku (dBA)	47	45	15	43	40	15
Menovitý výkon (W)	48	28	4,0	38	18	3,6
Spotreba energie v pohotovostnom režime (W)	1,3			1,2		
Odporúčaná veľkosť miestnosti (m <sup>2</sup> ) *1	~ 62			~ 48		
Odporúčaná veľkosť miestnosti pre veľmi husté ióny Plasmacluster (m <sup>2</sup> ) *2	~ 35			~ 26		
Dĺžka kábla (m)	2,0					
Rozmery (mm)	416 (Š) × 291 (H) × 728 (V)					
Hmotnosť (kg)	10,6			10,0		

\*1 • Odporúčaná veľkosť miestnosti je vhodná na prevádzku prístroja s maximálnou rýchlosťou ventilátora.

• Odporúčaná veľkosť miestnosti označuje priestor, v ktorom sa môže do 30 minút odstrániť určité množstvo prachových častíc. (JEM1467)

\*2 • Veľkosť miestnosti, v ktorej strede sa dá na kubický centimeter namerať 25000 iónov (vo výške približne 1,2 metra od podlahy), keď je výrobok umiestnený vedľa steny a beží s nastavením režimu STREDNÝ.

### Spotreba energie v pohotovostnom režime

Keď je zástrčka hlavnej jednotky zasunutá do elektrickej zásuvky, spotrebuje energiu v pohotovostnom režime, aby mohli fungovať elektrické obvody. Keď hlavnú jednotku nepoužívate, odpojte pre šetrenie energie napájací kábel.



Upozornenie: Váš produkt je označený týmto symbolom. Znamená, že použité elektrické a elektronické zariadenia sa nemôžu vhadzovať do domového odpadu. Musia sa vrátiť v súlade so systémom oddeleného zberu.

## A. Informácie o likvidácii pre používateľov (súkromné domácnosti)

### 1. V Európskej únii

AK CHCETE ZLIKVIDOVAŤ TOTO ZARIADENIE, NEVYHADZUJTE HO DO KONTAJNERA S BEŽNÝM ODPADOM A NEHÁDŽTE HO DO OHŇA!  
Použité elektrické a elektronické zariadenie sa musí zbierať a spracovať ODDELENE v súlade s miestnym zákonom.

Oddelený zber podporuje spracovanie šetrné k životnému prostrediu, podporí sa recyklácia materiálov a minimalizuje sa koncové množstvo odpadu. NESPRÁVNA LIKVIDÁCIA môže kvôli obsahu určitých látok poškodiť ľudské zdravie a životné prostredie! Odovzdajte POUŽITÉ ZARIADENIE dostupnému miestnemu (obvykle mestskému) zbernému miestu.

V prípade pochybností o likvidácii kontaktujte miestne úrady alebo svojho predajcu a spýtajte sa na správny spôsob likvidácie starého zariadenia.

IBA PRE POUŽÍVATEĽOV V EURÓPSKEJ ÚNII A NIEKTORÝCH INÝCH KRAJINÁCH; NAPRÍKLAD NÓRSKA A ŠVAJČIARSKA: Vašu účasť na separovanom zbere vyžaduje zákon.

Vyššie zobrazený symbol sa objavuje na elektrických a elektronických zariadeniach (alebo na balení), aby to používateľom pripomínal.

Od používateľov zo SÚKROMNÝCH DOMÁCNOSTÍ sa požaduje, aby použili existujúce zariadenia na vrátenie použitého vybavenia. Vrátenie je bezplatné.

Ak vaše zariadenie bolo použité na FIREMNÉ ÚČELY, kontaktujte predajcu spoločnosti SHARP, ktorý vás informuje o vrátení zariadenia. Možno budete musieť niesť náklady za vrátenie. Malé zariadenia (a v malom množstve) môžu byť možno odovzdané vo vašom miestnom zbernom mieste. Pre Španielsko: ohľadom vrátenia vašich použitých výrobkov sa informujte na zavedený systém zberu u svojej obecnej správy.

### 2. V iných krajinách mimo EÚ

Ak chcete tento výrobok zlikvidovať, informujte sa prosím u vašej obecnej správy na správny postup pri likvidácii tohto zariadenia.

Pre Švajčiarsko: použité elektrické a elektronické zariadenia môžete zadarmo vrátiť obchodníkovi, i keď nekupujete nový produkt. Zoznam ďalších zberných miest nájdete na internetových stránkach [www.swico.ch](http://www.swico.ch) alebo [www.sens.ch](http://www.sens.ch).

## B. Informácie o likvidácii pre podnikateľov.

### 1. V Európskej únii

Ak ste tento produkt používali na podnikateľské účely a teraz ho chcete zlikvidovať:

Obráťte sa na svojho predajcu produktov SHARP, ktorý vás informuje o vrátení produktu. Možno budete musieť niesť náklady za vrátenie a recykláciu.

Malé produkty (v malom množstve) môžu byť možno odovzdané vo vašom miestnom zbernom mieste.

Pre Španielsko: ohľadom vrátenia vašich použitých výrobkov sa informujte na zavedený systém zberu u svojej obecnej správy.

### 2. V iných krajinách mimo EÚ

Ak chcete tento výrobok zlikvidovať, informujte sa prosím u vašej obecnej správy na správny postup pri likvidácii tohto zariadenia.



# POZNÁMKY

---

SK

SK-15

## Levegő kezelő technológiák egyedülálló kombinációja Hármas szűrőrendszer + Plasmacluster



**Nagy sűrűségű Plasmacluster 25000**  
Minél nagyobb a PCI sűrűsége, annál hatékonyabb a PCI.

HIGH-DENSITY 25000\*

### Hármas szűrőrendszer

#### KISZŰRI A PORT

Az előszűrő kiszűri a kb. 240 mikronnál nagyobb méretű részecskéket.

#### SZAGTALANÍT

A szagtalanító szűrő magába szívja a legtöbb, háztartásban kialakuló kellemetlen szagot.

#### CSÖKKENTI A KISMÉRETŰ POR, POLLEN ÉS PENÉSZSPÓRÁK SZINTJÉT

A HEPA szűrő az egészen apró, 0,3 mikronnyi részecskék 99,97%-át kiszűri. (JEM1467)

### Egyedülálló légáramoltatás

A hatékony levegő beszívásnak és az egyedülálló légáramoltatásnak köszönhetően gyorsan és hatékonyan gyűjti össze a port és más részecskéket.

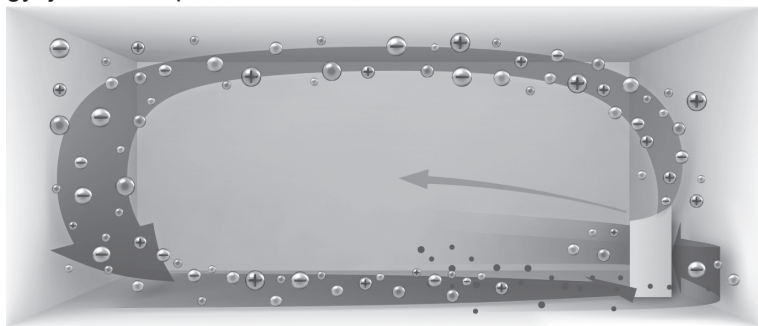

A 20°-os szögben kibocsátott gyorsabb légáram a helyiség alacsonyabb szintjén gyűjti össze a port a hatékonyabb tisztítás érdekében.

A Plasmacluster eltávolíthatja a statikus elektromosságot és ezzel megakadályozza, hogy a por a falakhoz és más felületekhez tapadjon.

### Plasmacluster

Pozitív és negatív ionok kibocsátása révén a Plasmacluster légkezelés természetes folyamat.

### PM2.5 kijelző

- Világítva jelzi a PM2.5 kijelző, ha az érzékeny por érzékelő mikroszkopikus port észlel.
- A PM2.5 értékét 3 számjeggyel jeleníti meg. (A megjelenített értékek hozzávetőlegesek.)

### Koncentrált Plasmacluster Ion mód

- Használata akkor ajánlott, ha a szagok és baktériumok a kanapéba és a függönyökbe ivódhatnak.
- Nagysűrűségű Plasmacluster ionokat bocsát ki csak előre.

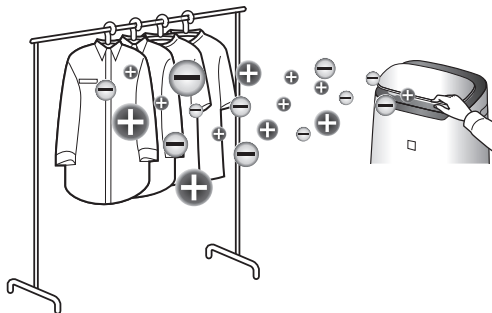

Köszönjük, hogy megvásárolta ezt a SHARP légtisztítót! Kérjük, olvassa el figyelmesen ezt az útmutatót, mielőtt használni kezdené a készüléket.  
Őrizze meg ezt az útmutatót a későbbi tájékozódáshoz.

## TARTALOMJEGYZÉK

FONTOS BIZTONSÁGI ELŐÍRÁSOK.....	2
AZ ALKATRÉSZEK ELNEVEZÉSEI.....	4
ÜZEMBE HELYEZÉS.....	6
A KÉSZÜLÉK HASZNÁLATA.....	7
TISZTÍTÁS ÉS KARBANTARTÁS / CSERE .....	10
HIBAELHÁRÍTÁS .....	12
MŰSZAKI JELLEMZŐK .....	13

HU

### Kérjük, olvassa el ezt az útmutatót, mielőtt használatba venné új légtisztítóját.

A légtisztító a szoba levegőjét szívja be a beömlő nyílásain keresztül, a levegő áthalad a készülékben található előszűrőn, a szagtalanító szűrőn és a HEPA szűrőn, majd távozik a kiömlő nyíláson keresztül. A HEPA szűrő képes a szűrőn áthaladó, 0,3 mikronnyi porrészecskék 99,97%-nak kiszűrésére és a szagok elnyelésében is közreműködik. A szagtalanító szűrő fokozatosan elnyeli a szagokat, ahogy azok áthaladnak a szűrőn.

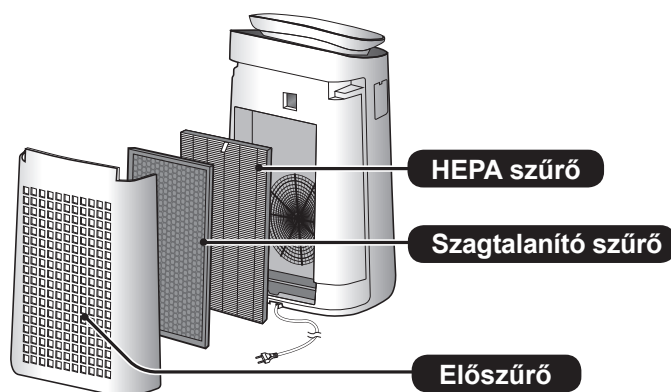

A szűrők által elnyelt szagok egy része idővel lebomlik, kellemetlen illatot eredményezve. Használatától függően, különösen, ha a készüléket a normál háztartási használatnál lényegesen komolyabb igénybevételt jelentő körülmények között használják, ez a szag a vártnál rövidebb idő alatt erőssé válhat. Ha a szag nem múlik el, cserélje ki a szűrőket (11. oldal).

#### MEGJEGYZÉS

- A légtisztítót a levegőben szálló por kiszűrésére és a kellemetlen szagok közömbösítésére tervezték. A légtisztító nem képes az ártalmatlan gázok (pl. a cigaretta füstben lévő szén-monoxid) kiszűrésére. Ha a szag forrása nem szűnik meg, a légtisztító nem képes teljesen megszüntetni a kellemetlen szagot.

HU-1

# FONTOS BIZTONSÁGI ELŐÍRÁSOK

Elektromos készülékek használatakor néhány alapvető biztonsági szabályt mindi tartson be, köztük az alábbiakat:

**FIGYELMEZTETÉS** - Az elektromos áramütés, tűz vagy személyi sérülés elkerülése érdekében mindig ügyeljen rá:

- A készülék használata előtt olvassa el a teljes használati útmutatót.
- Kizárólag 220-240 voltos tápcsatlakozót használjon.
- **A készüléket 8 éves vagy idősebb gyerekek, csökkent szellemi, érzékszervi képességgel, vagy mentális fogyatékkal élő, valamint tapasztalatlan személyek is használhatják felügyelet mellett, vagy ha megtanulták a készülék biztonságos használatát és megértették az abból eredő veszélyeket. Gyermek nem játszhatnak a készülékkel. Gyermek felügyelet nélkül nem tisztíthatják a készüléket.**
- Amennyiben a tápkábel sérült, a kockázatok kiküszöbölése érdekében cseréltesse ki azt a gyártóval, a gyártó szerelőjével, a Sharp hivatalos márkaszervizével, vagy egy megfelelő képesítéssel rendelkező szakemberrel! Bármilyen hiba, beállítási vagy javítási munka ügyében forduljon a legközelebbi márkaszervizhez.
- Ne próbálja meg saját maga megjavítani vagy szétszerelni a készüléket.
- Mindig húzza ki a tápcsatlakozót karbantartás végzése előtt, ha eltávolítja, behelyezi vagy cseréli a szűrőt, vagy ha hosszabb ideig nem használja a készüléket. Ennek elmulasztása rövidzárlatot okozhat, ami áramütést vagy tüzet okozhat.
- Ne használja a készüléket, amennyiben a tápkábel vagy a tápcsatlakozó sérült, illetve amennyiben a tápcsatlakozó lötyög a fali csatlakozóban!
- Rendszeresen távolítsa el a port

a tápcsatlakozóról!

- Ne dugja be az ujját vagy bármiféle más tárgyat a készülék levegő beszívó, illetve levegő kivezető nyílásaiba!
- A tápcsatlakozó kihúzása során mindig a tápcsatlakozót fogja meg! Soha ne próbálja a csatlakozót a kábelnél fogva kihúzni! Ellenkező esetben rövidzárlat keletkezhet, ami áramütést vagy tüzet okozhat.
- Ügyeljen a tápvezeték épségére! A sérült tápvezeték áramütést, túlmelegedést vagy tüzet okozhat.
- Sose húzza ki a tápcsatlakozót nedves kézzel a csatlakozóból!
- Ne helyezze a készüléket forró tárgyak (pl. sütő vagy hőszugárzó) közelébe vagy tetejére! Ne használja továbbá olyan helyen sem, ahol gőz érheti a készüléket!
- Ne használja a készüléket, amikor rovarirtót fúj a levegőbe vagy olyan helységben, ahol olajszármazékok, füstölő vagy cigaretta szikrája, illetve vegyszerek gőze kerül a levegőbe. Ne használja olyan helységben sem, ahol a készüléket nedvesség érheti (pl.: fürdőszobában).
- Legyen körültekintő a készülék tisztítása során. Az erős maró hatású tisztítószerek károsíthatják a készülék külsejét.
- Ne érje víz a készüléket! Ellenkező esetben fennáll a rövidzárlat vagy az áramütés veszélye.

**MEGJEGYZÉS** – Mi a teendő, ha akészülék interferenciát okoz a rádió vagy TV-vételben?

Ha a légtisztító zavarja a rádió- vagy a TV-vételt, próbálja meg az alábbi lehetséges megoldásokat:

- Változtassa meg a vételi antenna helyét vagy pozícióját.
- Növelje meg a légtisztító és a rádió vagy TV közötti távolságot.
- Csatlakoztassa a rádió vagy a TV készüléket a légtisztító berendezésétől eltérő, másik áramkörön lévő tápcsatlakozóhoz.
- Kérjen tanácsot, illetve segítséget

a kereskedőtől vagy egy szakképzett rádió/TV szerelőtől.

## HASZNÁLATRA VONATKOZÓ FIGYELMEZTETÉS

- Ne takarja le a levegő beszívó és kivezető nyílásokat!
- Mindig függőlegesen állítva használja a készüléket!
- Működés közben ne mozgassa a készüléket!
- A készülék mozgatásához használja a két oldalán található fogantyúkat.
- Ha a készülék sérülékeny padlón, egyenetlen felületen vagy vastag szőnyegen található, emelje fel mozgatáskor.
- Ne használja a készüléket a szűrők megfelelő behelyezése nélkül.
- Ne mossa el és használja újra a HEPA szűrőt és a szagtalanító szűrőt. Ez nem javítja a szűrő teljesítményét, továbbá áramütést vagy üzemzavarokat okozhat.
- A készülék külsejét kizárólag puha ruhával tisztítsa. Ne használjon illékony folyadékokat vagy tisztítószereket! A készülék felületét károsíthatja vagy megrepesztheti a benzol, festékhígító vagy súrolópor használata. Az ilyen módon történő tisztítás az érzékelők hibás működését eredményezheti.
- A készüléket ne érje víz!
- Karbantartás során ne dörzsölje erősen a hátsó panelt.

## TELEPÍTÉSI ÚTMUTATÓ

- Kerülje az olyan elhelyezést, ahol az érzékelőket közvetlen légáramlat, huzat éri. Ellenkező esetben a készülék meghibásodhat.
- Kerülje az olyan elhelyezést, ahol bútorok, textíliák vagy más tárgyak érintkezhetnek a készülékkel és gátolhatják a levegő ki és beáramlást.
- Ne használja a készüléket olyan helyen, ahol az páralecsapódásnak vagy drasztikus hőmérséklet ingadozásnak van kitéve! A megfelelő szoba hőmérséklet 0 és 35 °C közötti.
- A készüléket vízszintes és stabil felületen helyezze el, ahol a légkeringés megfelelő. Ha vastag szőnyeggel borított felületen helyezi el a készüléket, az egység kis mértékben vibrálhat.
- Ne használja a készüléket olyan helyen, ahol zsír- vagy olajrészecskék kerülnek a levegőbe. Ellenkező esetben az egység külseje megrepedhet, valamint az érzékelők hibás működését okozhatja.
- A készülék akkor is képes hatékonyan kiszűrni a port, ha az egységet faltól 3 cm-re helyezik el, azonban a környező falak és a padló bepiszkolódhat. A készüléket a faltól távolabb helyezze el. Közvetlenül a levegő kiömlőnyílás mögötti fal idővel beszennyeződhet. Ha az egységet hosszabb ideig ugyanazon a helyen használja, rendszeresen tisztítsa meg a közelében lévő falakat.

HU

## SZÜRŐ KEZELÉSE

- A szűrő helyes kezelése és karbantartása érdekében kövesse az útmutató utasításait. (11 . oldal)

# AZ ALKATRÉSZEK ELNEVEZÉSEI

## ALAPKÉSZÜLÉK

(ELŐLAP)

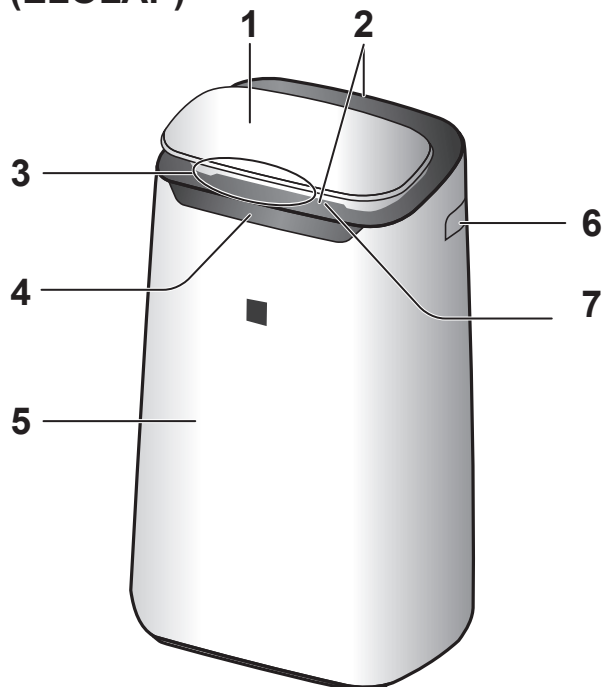

1	Kezelőpanel
2	Levegőkivezető nyílás (elülső / hátsó)
3	Tisztaság kijelző
4	Elülső kijelző
5	Alapkészülék
6	Fogantyú (2 helyen: bal és jobb oldalon)
7	Elülső lamellák
8	Hátsó panel (Előszűrő)
9	Levegő beömlő nyílás
10	Szagtalanító szűrő
11	HEPA szűrő
12	Érzékelő szűrőjeÉrzékelő (Belső) Szag / Por (érzékeny) / Hőmérséklet* / Páratartalom* (* FP-J80EU)
13	Részegység* (Plasmacluster iongenerátor egység)
14	Részegység* tartó
15	Részegység* fedél
16	Részegység* tisztító kefe
17	Tápkábel, tápcsatlakozó

(HÁTLAG)

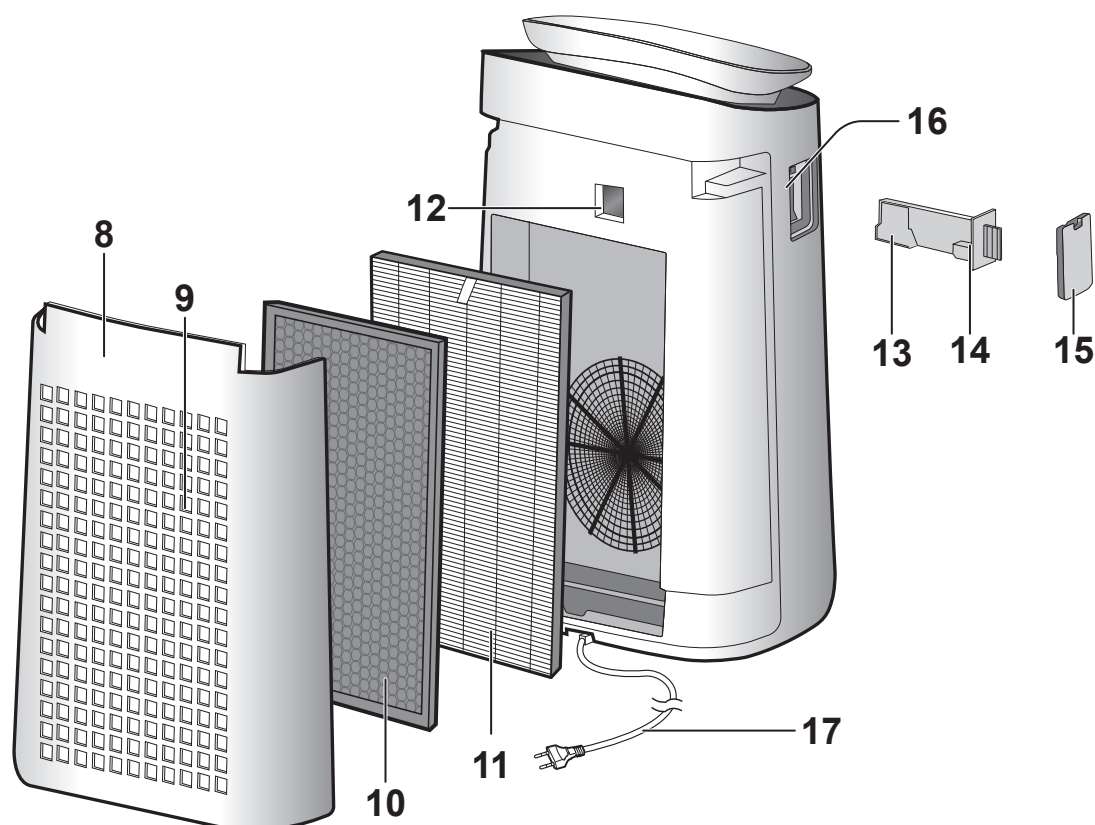

\* A készülék kifejezés a Plasmacluster iongeneráló egységre vonatkozik.

HU-4

## KEZELŐPANEL

Az elindításhoz nyomja meg a "★" jelű gombot.

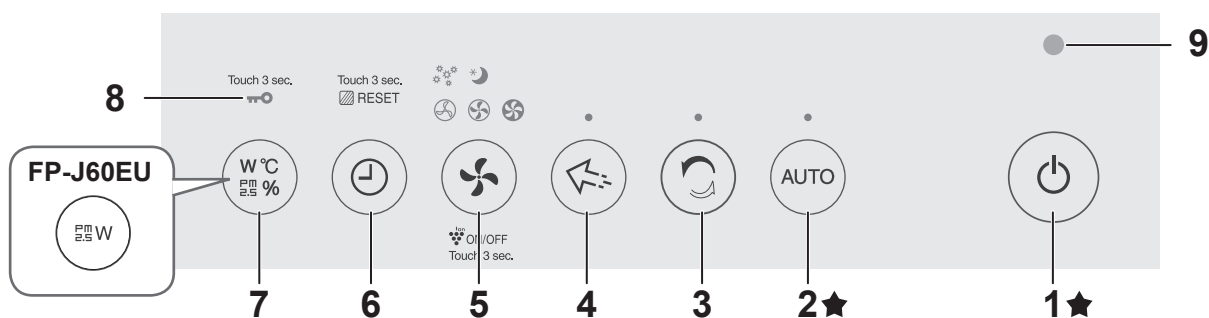

## ELÜLSŐ KIJELZŐ

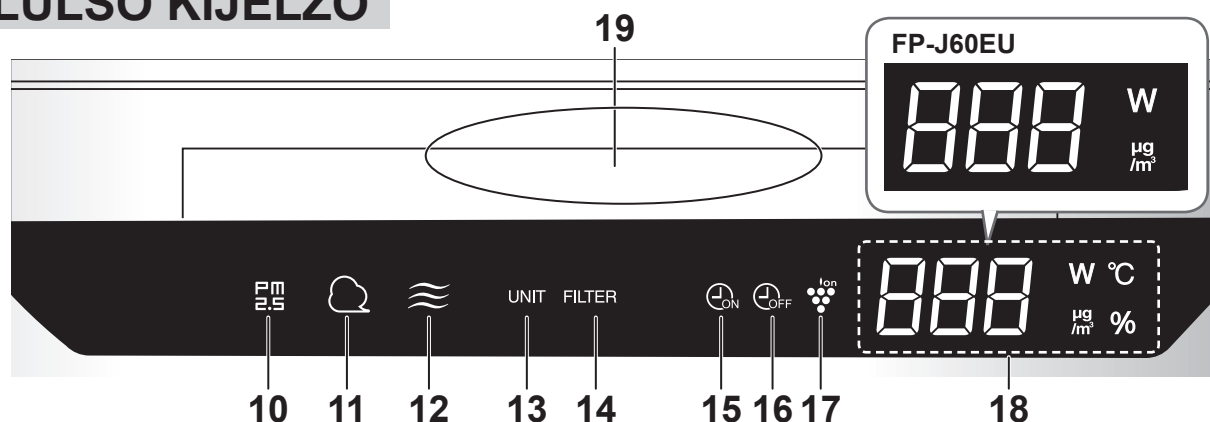

1	KI/BEKAPCSOLÁS gomb	14	Szűrő karbantartás kijelző
2	AUTO gomb, kijelző	15	Időzített bekapcsolás kijelzője
3	TISZTÍTÁS ION ZUHANNYAL gomb, kijelző	16	Időzített kikapcsolás kijelzője
4	Plasmacluster Ion KONCENTRÁLT MÓD gomb, kijelző	17	Plasmacluster ion jelzőfény
5	MODE gomb, kijelző	18	<b>KIJELZŐ</b> <ul style="list-style-type: none"> <li>• <b>PM2.5 kijelző</b> A PM2.5 értéket 10µg/m<sup>3</sup> - 499µg/m<sup>3</sup> között jeleníti meg. 9 µg/m<sup>3</sup> vagy alacsonyabb <b>Lo</b> µg/m<sup>3</sup> ↔ <b>34</b> µg/m<sup>3</sup> ↔ <b>Hi</b> µg/m<sup>3</sup> 500 µg/m<sup>3</sup> vagy magasabb</li> <li>• <b>Teljesítmény kijelző</b> Az aktuális működés teljesítményét jelzi.</li> <li>• <b>Páratartalom kijelző (FP-J80EU)</b> A páratartalmat 20% - 90% között jeleníti meg. 20% vagy alacsonyabb <b>20</b> % ↔ <b>55</b> % ↔ <b>90</b> % 90% vagy magasabb</li> <li>• <b>Hőmérséklet kijelző (FP-J80EU)</b> A hőmérsékletet 0°C - 50°C között jeleníti meg. -1°C vagy alacsonyabb <b>Lo</b> °C ↔ <b>25</b> °C ↔ <b>Hi</b> °C 51°C vagy magasabb</li> <li>• <b>Időzítő kijelző</b> A beállított időt vagy az időzített kikapcsolásig hátralévő időt mutatja. <b>124</b></li> </ul>
6	Időzítő gomb (nyomja le 3 mp-ig) Szűrő visszaállítás gomb		
7	KIJELZŐ gomb (nyomja le 3 mp-ig) GYERMEKZÁR gomb		
8	Gyermekzár kijelző fény		
9	Fényérzékelő		
10	<b>PM2.5 kijelző</b> Jelzi, ha a por (érzékeny) érzékelő mikroszkopikus port észlel.	19	<b>Tisztaság kijelző</b> A szoba levegőjének tisztaságát jelzi 5 fokozatban, eltérő színekkel. Kék ← → Piros Tiszta Szennyezett
11	<b>Por kijelző</b> Jelzi, ha a por (érzékeny) érzékelő hagyományos port észlel.		
12	<b>Szag kijelző</b> Jelzi, ha az érzékelő kellemetlen szagokat észlel. KIKAPCSOLÁS Tisztítás      Narancssárga ↔ Piros Szennyezett		
13	Generátorcsere jelzőfény		

# ÜZEMBE HELYEZÉS

Mindig győződjön meg róla, hogy kihúzta a tápcsatlakozót a fali aljzatból!



## A SZŰRŐK BEHELYEZÉSE

1. Vegye le a hátlapot.

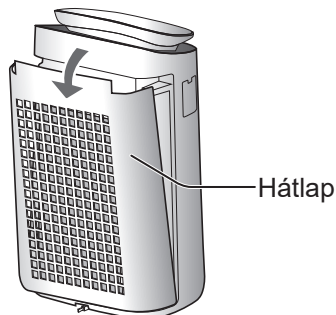

2. Minden szűrőről távolítsa el a műanyag zacskókat.

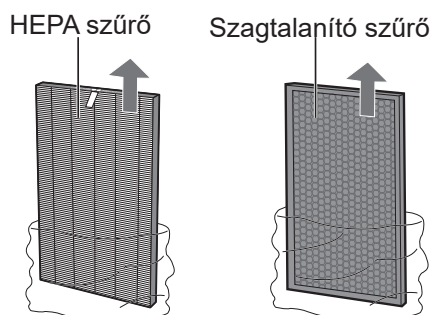

3. Helyezze be a szűrőket az ábrán mutatott helyes sorrendben.

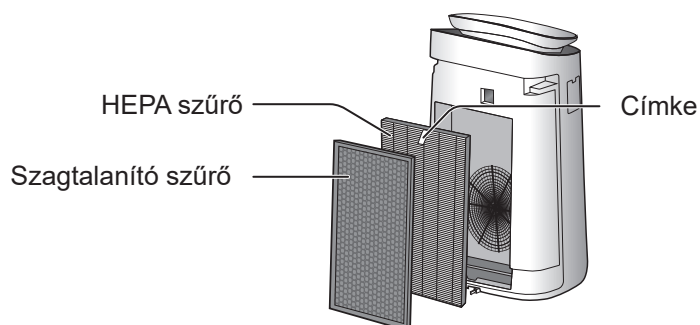

4. Tegye vissza a hátlapot.

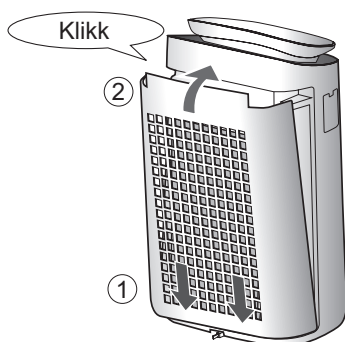

HU-6



# A KÉSZÜLÉK HASZNÁLATA

## START / LEÁLLÍTÁS

START

LEÁLLÍTVA

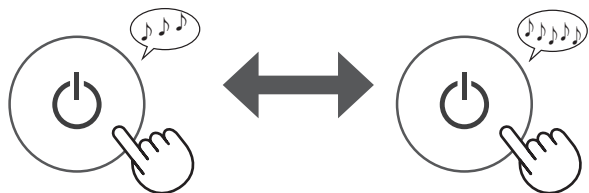

## AUTOMATIKUS ÜZEMMÓD

A ventilátor sebességét automatikusan vezérli a készülék az 3 érzékelt tényezőtől függően. (por (érzékeny) / szag / fény)



### MEGJEGYZÉS

- Az előlapi kijelzőn a tisztaság kijelző automatikusan bekapcsol a szoba megvilágítottságához mérten. (Ha a fényerő szabályozás "Auto"-ra van állítva. (Lásd a 9. oldalt.)

## TISZTÍTÁS ION ZUHANNYAL MÓD

A készülék 10 percig Plasmacluster ionokat bocsát ki erős levegőárammal, és összegyűjti a port, miközben csökkenti a statikus elektromosságot. Ezután a POR érzékelő érzékenysége automatikusan magasabb értékre vált, gyorsan felismeri a szennyeződések és hatékonyan megtisztítja a levegőt a következő 50 percben.



### MEGJEGYZÉS

- Amikor a művelet 60 perc után befejeződik, a készülék visszatér az előző üzemmódba. E módban megváltoztathatja a másik módot.
- A Plasmacluster ion funkció nem kapcsolható "KI".

## KONCENTRÁLT PLASMACLUSTER ION MÓD

Használja ezt az üzemmódot, ha a ruhákba, kanapékba vagy függönyökbe beivódott szagot, baktériumokat vagy más részecskéket szeretné eltávolítani.

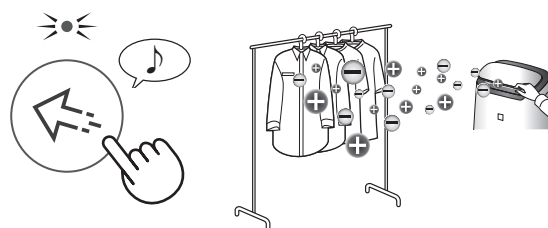

Kézzel állítsa be az előlapi lamellákat.

### MEGJEGYZÉS

- Nagysűrűségű Plasmacluster ionokat csak előrefelé bocsát ki.
- 8 órán át erősebb légáramot bocsát ki. A művelet befejeztével a készülék visszatér a korábbi üzemmódjához.
- A Plasmacluster ion funkció nem kapcsolható "KI".

## ÜZEMMÓD KIVÁLASZTÁSA

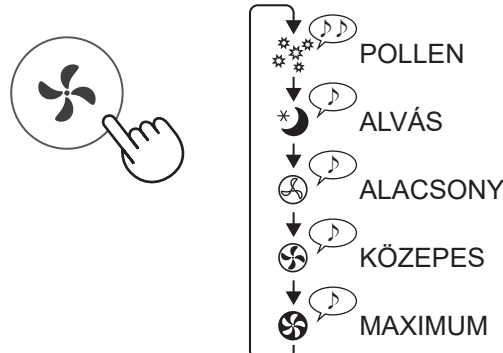

### ALVÁS:

A készülék csendesen működik és a ventilátor sebessége automatikusan váltakozik a levegő tisztaságának és a szoba fényviszonyainak függvényében.

Az előlapi kijelző és a tisztaság kijelző automatikusan sötétebbre vált vagy kikapcsol a szoba megvilágítottságához mérten.

**A szoba világos: a fény sötétebb**  
**A szoba sötét: a fény kikapcsol**

### POLLEN:

A POR ÉRZÉKELŐ érzékenysége automatikusan megnő és gyorsan érzékeli az olyan szennyeződések, mint a por és pollenek, a levegő hatékony megtisztításához.

## BEKAPCSOLÁS IDŐZÍTŐ

Válassza ki a kívánt időtartamot. A készülék automatikusan bekapcsol, ha a kiválasztott időtartam eltelt.

(Kikapcsolt készülékkel)

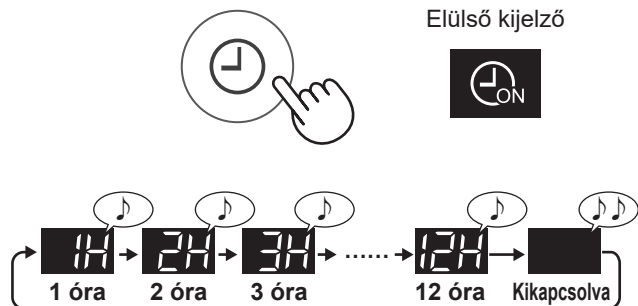

## KIKAPCSOLÁS IDŐZÍTŐ

Válassza ki a kívánt időtartamot. A készülék automatikusan leáll, ha a kiválasztott időtartam elérte.

(Bekapcsolt készülékkel)

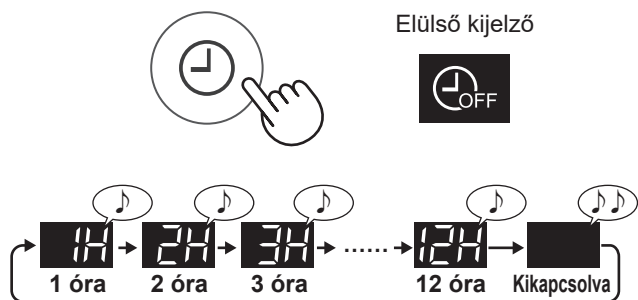

## GYERMEKZÁR

A kezelőpanel zárolva lesz.

### BEKAPCSOLÁS TÖRLÉS

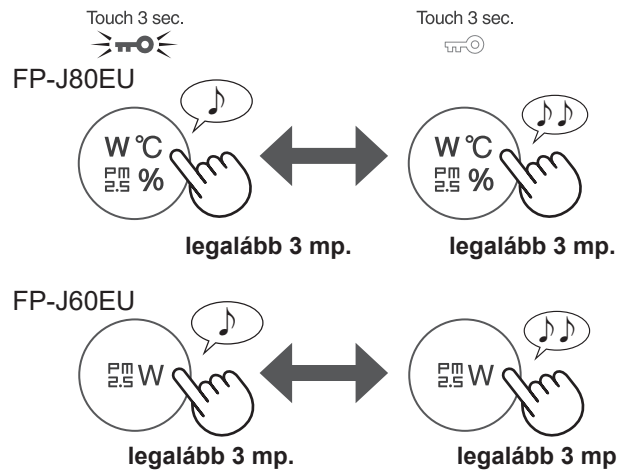

## KIJELZŐ VÁLASZTÁS

(Bekapcsolt készülékkel)

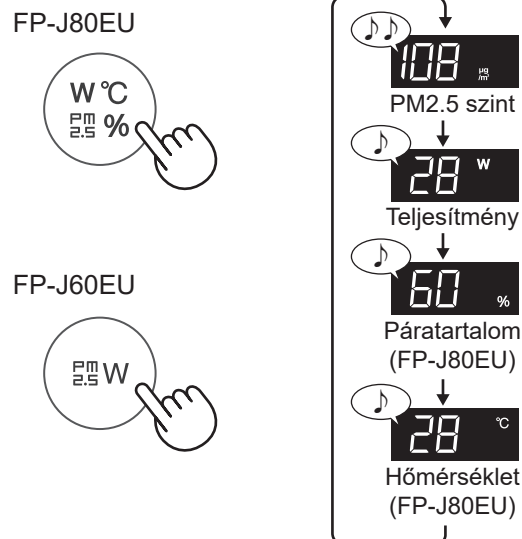

## PLASMACLUSTER ION KI/BEKAPCSOLÁS

Ha a Plasmacluster funkció be van kapcsolva, a Plasmacluster Ion kijelzője világít. (5. oldal)

(Bekapcsolt készülékkel)

### BEKAPCSOLÁS KIKAPCSOLÁS

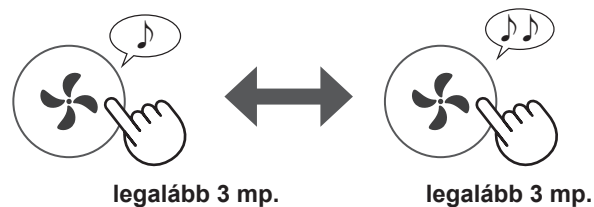

# BEÁLLÍTÁSOK MEGVÁLTOZTATÁSA

Megváltoztathatja az alábbi táblázatban felsorolt funkciókat.

## 1. Kapcsolja ki a készüléket.

2.



## 3. Válassza ki a "Funkció számát".

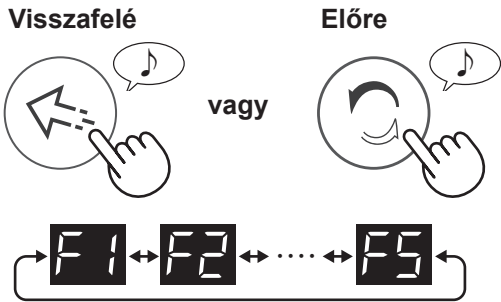

Állítsa be



## 4. Válassza ki a "Beállítás számát".

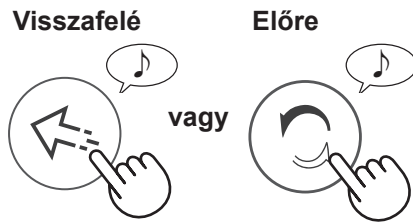

Állítsa be

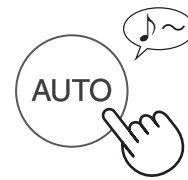

## 5. Nyomja meg a Bekapcsolás gombot a beállítások befejezéséhez.

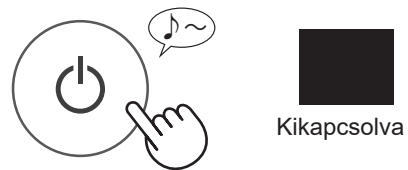

Funkció	Beállítás
<b>Fényerő szabályozás</b> Beállíthatja az előlapi kijelző és a tisztaság kijelző fényerejét.	<b>F1</b> <b>01</b> Kikapcsolva* <b>02</b> Sötétebb <b>03</b> Automatikus (alapértelmezett) A fény automatikus ki- és bekapcsol a szoba megvilágítottságától függően.
<b>Automatikus újraindulás</b> A készülék kihúzása vagy áramszünet után a készülék a korábbi beállításokkal folytatja működését az áramellátás visszaállítása után.	<b>F2</b> <b>01</b> Kikapcsolva <b>02</b> Bekapcsolva (alapértelmezett)
<b>Érzékelő érzékenységeinek beállítása (F3-F5)</b>	
<b>Fényérzékelő</b>	<b>F3</b> <b>01</b> Alacsony
<b>Por (érzékeny) érzékelő</b>	<b>F4</b> <b>02</b> Átlagos (alapértelmezett)
<b>Szagérzékelő</b>	<b>F5</b> <b>03</b> Magas

\* Ha a "Kikapcsolva" beállításra állítja a készüléket, a "Sötétebb" jelzőfény 8 másodpercig világít a működés megkezdése után, majd a jelzőfény kialszik.

# TISZTÍTÁS ÉS KARBANTARTÁS / CSERE

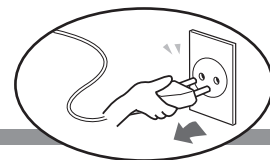

## SZŰRŐ KARBANTARTÁS KIJELZŐ

A szűrő karbantartás jelzőfénye kb. 720 óra használat után kezd világítani.



Ez egy emlékeztető a hátsó panel (előszűrő) karbantartásának elvégzésére. A karbantartás elvégzése után, állítsa vissza a szűrő karbantartás kijelzőt.

VISSZAÁLLÍTÁS



legalább 3 mp.

## Készülék / Hátsó panel (Előszűrő)

Törölje át egy száraz, puha ruhával.

Finoman távolítsa el a port egy takarítóeszközzel, például porszívóval.

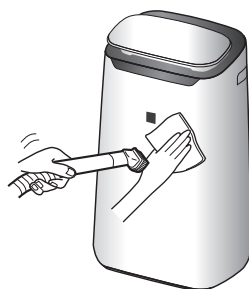

Hátsó panel  
(Előszűrő)

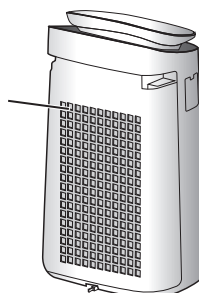

### MEGJEGYZÉS

Nehezen eltávolítható szennyeződések letisztításának módja

#### Hátlap

1. Adjon egy kevés semleges mosogatószeret a vízhez és áztassa be kb. 10 percig.

#### FIGYELMEZTETÉS

Ne fejtessen ki túlzott nyomást a hátlap súrolásakor.

2. Tiszta vízzel öblítse le a semleges mosogatószeret.

3. Teljesen szárítsa meg a szűrőt egy jól szellőző helyen.

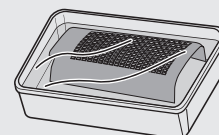

#### Érzékelő szűrője

1. Vegye le a hátlapot.

2. Vegye ki az érzékelő szűrőjét.

3. Ha az érzékelő szűrője erősen szennyezett, mossa le vízzel és alaposan szárítsa meg.

Érzékelő  
szűrője

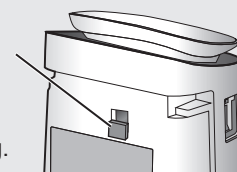

## HEPA SZŰRŐ / SZAGTALANÍTÓ SZŰRŐ

Távolítsa el a port a szűrőkről.

### HEPA SZŰRŐ

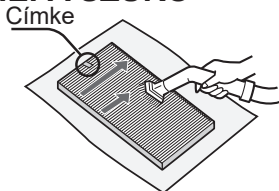

Csak a megjelölt oldalát tisztítsa meg. A másik oldalát ne!  
A szűrő érzékeny, ügyeljen rá, hogy tisztításakor ne gyakoroljon nagy erőt rá.

**FIGYELMEZTETÉS** Ne mossa le a szűrőket! Ne tegye ki őket közvetlen napfénynek. (Ellenkező esetben a szűrők elveszíthetik hatékonyságukat.)

### SZAGTALANÍTÓ SZŰRŐ

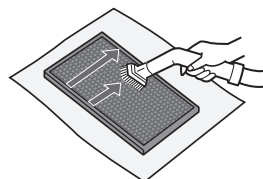

Mindkét oldala megtisztítható. A szűrő eltörhet, ha túl nagy erőhatás éri, ezért tisztításakor óvatosan járjon el.

A szűrők által elnyelt szagok egy része idővel lebomlik, kellemetlen illatot eredményezve. A felhasználási körülményektől függően, különösen ha a készüléket a normál háztartási használatnál lényegesen komolyabb igénybevételt jelentő körülmények között használják, ez a szag a vártnál rövidebb idő alatt erőssé válhat. Ebben az esetben vagy ha a port nem lehet letisztítani, cserélje ki a szűrőt.

### SZŰRŐK ÉLETTARTAMA

A szűrő élettartama függ a szobai környezettől, a használat körülményeitől és a készülék elhelyezésétől.

A HEPA szűrő és a szagtalanító szűrő élettartamának és javasolt csere időpontjuk meghatározásához egy olyan helyiség megtisztítását vették alapul, amelyben napi 5 cigaretta szívódik el, és az egység porgyűjtő és szagtalanító teljesítménye már egy új szűrő szintjének felére csökkent.

Ajánlott a szűrőt gyakrabban cserélni, ha a készülék a normál háztartási használatnál lényegesen komolyabb igénybevételnek (PM2.5 stb.) van kitéve.

- HEPA szűrő:  
Kb. 10 év használat után
- Szagtalanító szűrő:  
Kb. 10 év használat után

### ALKATRÉSZEK CSERÉJE

Kérjük, érdeklődjön kereskedőjénél a csereszűrő beszerzéséről.

**HEPA szűrő**  
(1 darab)  
**FZ-J80HFX**

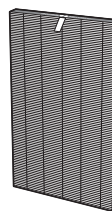

**Szagtalanító szűrő**  
(1 darab)  
**FZ-J80DFX**



### Szűrők ártalmatlanítása

Kérjük, az elhasznált szűrőket a helyi előírásoknak és jogszabályoknak megfelelően helyezze a hulladékba.

#### HEPA szűrő anyaga:

- Polipropilén
- Polietilén

#### Szagtalanító szűrő anyaga:

- Polipropilén
- Poliészter
- Aktív szén

## Plasmacluster longenerátor egység 1

**1. Távolítsa el a részegység fedelét és húzza ki a részegység tartóját.**

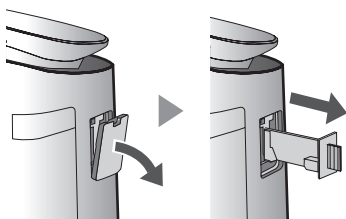

**2. Távolítsa el a port az elektróda részegységből.**

Készülék tisztító kefe

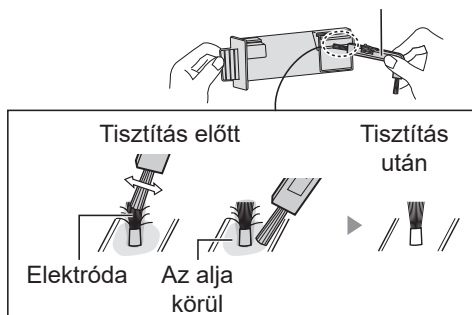

**3. Helyezze a részegység tartót a készülékbe és tegye vissza a fedelet.**

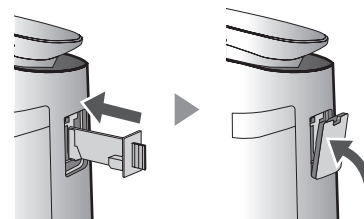

### FIGYELMEZTETÉS



- A tisztításhoz ne használjon mást, csak az egység tisztító keféjét. Ellenkező esetben meghibásodhat a készülék.
- A meghajlott elektróda levágható tisztítás közben, de ez nem változtatja meg a teljesítményt.
- Ne érjen közvetlenül az elektródákhoz, mert fájdalmat/viszketést okozhat.
- Ne alakítsa át az elektróda részegységet, mivel megsérülhet.
- Ne érjen a csatlakozókhoz, mert megsérülhetnek.

HU-11

## Plasmacluster iongenerátor egység 2

### Részegység csere jelzőfény

Ha a teljes üzemidő meghaladja a 17.500 órát, a részegység csere jelzőfény villogni kezd, jelezve, hogy a Plasmacluster iongenerátort ki kell cserélni.

Működési idő	
17500 óra  Lassú villogás	Cserélje ki a Plasmacluster ion generátor részegységet
19 000 óra  Gyors villogás	Leáll a Plasmacluster ionok kibocsátása.

\* A csere időpontja nincs összefüggésben a választott használati móddal.

### ALKATRÉSZEK CSERÉJE

A Plasmacluster iongenerátor cseréjekor kérjen segítséget a forgalmazótól.

Modell: IZ-C90MEU

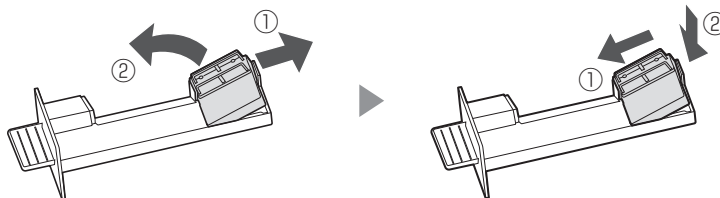

Távolítsa el a részegység tartó karmát (①), majd vegye ki a Plasmacluster iongenerátort (②).

### A Plasmacluster iongenerátor egység ártalmatlanítása

Az elhasznált Plasmacluster iongenerátort a helyi előírásoknak és jogszabályoknak megfelelően helyezze el a hulladékban.

anyaga:

- Polibutilén-tereftalát • elektronikus részegységek

## HIBAEELHÁRÍTÁS

A szerviz hívása előtt kérjük, nézze át az alábbi listát. Elképzelhető, hogy a felmerült hibajelenség nem a termék hibás működéséből ered.

### A szag és füst nem szűnik meg.

- Ellenőrizze a szűrőket. Ha erősen szennyezettnek tűnnek, tisztítsa meg vagy cserélje ki őket.
- Ellenőrizze, hogy a nejlonzacskót eltávolította a szűrőből. (Lásd az 6. oldalt)

### A tisztaság kijelző a levegő szennyezettsége ellenére kéken világít.

- A levegő szennyezett lehetett, amikor a készüléket bedugták. Húzza ki a készüléket, várjon egy percet, majd csatlakoztassa újból a konnektorba a készüléket.

### A tisztaság kijelző pirosan világít, bár a levegő tiszta.

- A piszkos vagy eltömődött (érzékeny) érzékelő nyílásai zavarják az érzékelő működését. Óvatosan tisztítsa meg az érzékelő szűrőt vagy a hátlapot.

### A készülék ketyegő vagy kattogó hangot ad ki.

- A készülék ketyegő vagy kattogó hangot adhat ki ionok generálás közben.

### A készülékből kibocsátott levegő nem szagtalan.

- Ellenőrizze, hogy szűrők nem erősen szennyezettek-e.
- Tisztítsa meg vagy cserélje ki a szűrőket.

### A készülék nem működik, amikor cigaretta füst van a levegőben.

- A készüléket olyan helyre telepítse, ahol az érzékelők érzékelhetik a cigarettafüstöt.
- Ellenőrizze, hogy a por (érzékeny) érzékelő nyílásai elzáródtak vagy eltömődtek-e. Ha elzáródtak vagy eltömődtek, tisztítsa meg az érzékelő szűrőt vagy

a hátlapot.

### Szag érezhető az új szűrőből.

- Közvetlenül a műanyag zacskó eltávolítása után enyhe szagot lehet érezni. Ez a szag nem káros az emberre vagy a szűrő teljesítményére.

### A SZŪRŐ karbantartás jelzőfénye világít.

- A szűrők karbantartás után csatlakoztassa a tápkábelt egy konnektorhoz és nyomja meg a szűrő visszaállítása gombot. (Lásd a 10. oldalt)

### Az előlapi kijelző ki van kapcsolva.

- Ha a fényerő szabályozó "Kikapcsolva" értékre van állítva, a fény mindig ki van kapcsolva. Ha nem szeretné, hogy a fény ki legyen kapcsolva, állítsa a Fényerő szabályozót "Auto" vagy "Sötétebb" beállításra. (Lásd a 9. oldalt)



### A tisztaság kijelző gyakran megváltoztatja a színét.

- A tisztaság kijelző automatikusan megváltoztatja színét, ha a por (érzékeny) érzékelő és a szagérzékelő szennyeződést észlel. Ha zavarja a változás, megváltoztathatja az érzékelő érzékenységet. (Lásd a 9. oldalt)

### A készülék kijelzőjén látható érték nem egyezik az időjárás jelentéssel vagy a szobában lévő másik páratartalom mérővel vagy hőmérővel.

- A kültéri és beltéri, valamint az otthoni környezet (a közeli közlekedés mérete, az emeletek száma stb.) azoktól az adatoktól eltérő értéket eredményezhet.
- Eltérés lehet a szintekben ugyanazon helyiségen belül.

## HIBAÜZENETEK

	<ul style="list-style-type: none"> <li>A Plasmacluster ionok koncentrációja csökken. ⇒ Végezze el a Plasmacluster iongenerátor (elektróda részegység) karbantartását.</li> </ul>		<ul style="list-style-type: none"> <li>Húzza ki a készüléket, várjon egy percet, majd csatlakoztassa újból a konnektorba a készüléket.</li> </ul>
	<ul style="list-style-type: none"> <li>A Plasmacluster iongenerátor megfelelően van behelyezve? ⇒ Húzza ki a Plasmacluster iongenerátort, majd helyezze vissza teljesen és hajtsa végre újból a műveletet.</li> </ul>		

HU

## MŰSZAKI JELLEMZŐK

Modell	FP-J80EU			FP-J60EU		
Tápfeszültség	220 - 240 V 50 - 60 Hz					
Ventilátor sebesség beállítása	MAXIMUM	KÖZEPES	ALACSONY	MAXIMUM	KÖZEPES	ALACSONY
Ventilátor sebesség (m <sup>3</sup> /óra)	480	288	60	396	222	60
Zajszint (dBA)	47	45	15	43	40	15
Névleges teljesítmény (W)	48	28	4,0	38	18	3,6
Teljesítmény felvétel készenléti módban (W)	1,3			1,2		
Ajánlott szobaméret (m <sup>2</sup> ) *1	~ 62			~ 48		
Nagy sűrűségű Plasmacluster ionokhoz ajánlott szobaméret (m <sup>2</sup> ) *2	~ 35			~ 26		
Kábelhossz (m)	2,0					
Méreték (mm)	416 (Ho) × 291 (Mé) × 728 (Ma)					
Tömeg (kg)	10,6			10,0		

\*1 • Az ajánlott szobaméret a készülék maximális ventilátor sebességgel való működésével lett kalkulálva.

• Az ajánlott szobaméret területe akkora helyiséget jelöl, aminek levegőjét a készülék képes megtisztítani 30 percen belül meghatározott számú porrészecskétől. (JEM1467)

\*2 • Helyiség méret, amelyben körülbelül 25000 ion/cm<sup>3</sup> mérhető a helyiség közepén, a készülék egy fal mellett van elhelyezve, közepes teljesítmény mellett üzemel, és körülbelül 1,2 méter magasságban van a padlótól.

### Teljesítmény felvétel készenléti módban

Ha a készülék hálózati csatlakozóját egy fali aljzatba dugja, készenléti energiát fogyaszt az elektromos áramkörök működtetése érdekében. Az energiatakarékosság érdekében húzza ki a tápkábelt, ha a készülék nincs használatban.

HU-13



Figyelem: A terméket ezzel a jelöléssel látták el. Ez azt jelenti, hogy a használt elektromos és elektronikus termékeket nem szabad az általános háztartási hulladékkal keverni. Ezekhez a termékekhez külön hulladékgyűjtő rendszer üzemel.

## A. Hulladék-elhelyezési tájékoztató lakossági felhasználók részére (magán háztartások)

### 1. Az Európai Unióban

HAA KÉSZÜLÉKET KI AKARJA SELEJTEZNI, NE A KÖZÖNSÉGES SZEMETESKUKÁT HASZNÁLJA ÉS NE DOBJA TŰZBE!

A használt elektromos és elektronikus berendezéseket KÜLÖN kell összegyűjteni és kezelni, a helyi jogszabályoknak megfelelően.

A szelektív gyűjtés elősegíti a környezetbarát kezelést, az anyagok újrahasznosítását, és minimalizálja a véglegesen elhelyezett szemét mennyiségét. A NEM MEGFELELŐ ELHELYEZÉS káros lehet az emberi egészségre és a környezetre egyes összetevő anyagok miatt! Szállítsa a HASZNÁLT KÉSZÜLÉKET a helyi, általában önkormányzati gyűjtőhelyre (ahol ez lehetséges).

Az elhelyezéssel kapcsolatos kérdéseivel forduljon a helyi önkormányzathoz vagy kereskedőhöz, és érdeklődjön a helyes hulladék-elhelyezési módszerről.

CSAK AZ EURÓPAI UNIÓBAN ÉS BIZONYOS TOVÁBBI ORSZÁGOKBAN (PÉLDÁUL NORVÉGIA ÉS SVÁJC) ÉLŐ FELHASZNÁLÓK FIGYELMÉBE: Törvény írja elő a szelektív gyűjtésben való részvételét.

A fenti, elektronikus és elektromos eszközökön (vagy a csomagoláson) megjelenő jelölés erre emlékezteti a felhasználókat.

A HÁZTARTÁSI felhasználóknak kötelezően a meglévő, használt készülékeket begyűjtő helyeket kell használniuk. A leadás ingyenes.

Ha a berendezést ÜZLETI CÉLRA használták, forduljon a SHARP kereskedéshez, ahol tájékoztatják Önt a termék visszavételéről. Lehetséges, hogy a visszavételből és az újrahasznosításból eredő költségeket felszámítják. Előfordulhat, hogy a helyi hulladékbegyűjtő létesítmény átveszi a kisebb termékeket (és kis mennyiségeket).

Spanyolországban: Kérjük, használt készülékének visszaszolgáltatásával kapcsolatban vegye fel a kapcsolatot a kiépített begyűjtési hálózattal vagy helyi önkormányzatával.

### 2. Az EU-n kívüli egyéb országokban

Ha a terméket ki szeretné selejtezni, kérjük, forduljon a helyi önkormányzathoz, és érdeklődjön a helyes hulladék-elhelyezési módszerről.

Swájcban: A használt elektromos vagy elektronikus készülékeket térítés nélkül visszaveszik a kereskedők, akkor is ha nem vásárol új terméket. További begyűjtő helyeket a következő honlapokon talál: [www.swico.ch](http://www.swico.ch) vagy [www.sens.ch](http://www.sens.ch).

## B. Hulladék-elhelyezési tájékoztató vállalati felhasználók részére

### 1. Az Európai Unióban

Ha a terméket üzleti célokra használta, és ki kívánja selejtezni:

Kérjük, forduljon a SHARP kereskedéshez, ahol tájékoztatják Önt a termék visszavételéről. Lehetséges, hogy a visszavételből és az újrahasznosításból eredő költségeket felszámítják. Előfordulhat, hogy a helyi hulladékbegyűjtő létesítmény átveszi a kisebb termékeket (és kis mennyiségeket).

Spanyolországban: Kérjük, használt készülékének visszaszolgáltatásával kapcsolatban vegye fel a kapcsolatot a kiépített begyűjtési hálózattal vagy helyi önkormányzatával.

### 2. Az EU-n kívüli egyéb országokban

Ha a terméket ki szeretné selejtezni, kérjük, forduljon a helyi önkormányzathoz, és érdeklődjön a helyes hulladék-elhelyezési módszerről.



# JEGYZET

---



HU-15

# LATVISKI

Gaisa apstrādes tehnoloģiju unikāla kombinācija  
Trīskāršas filtrēšanas sistēma + Plasmacluster



**Augsta blīvuma Plasmacluster 25000**  
Jo augstāks PCI blīvums, jo efektīvāks ir PCI.

HIGH-DENSITY 25000\*

## Trīskārša filtrēšanas sistēma

### SATVER PUTEKĻUS

Priekšfiltrs satver putekļus, kas lielāki par aptuveni 240 mikronu daļiņām.

### SAMAZINA SMAKAS

Dezodorējošais filtrs absorbē daudzas izplatītas mājsaimniecības smakas.

### SAMAZINA NELIELUS PUTEKĻUS, PUTEKŠŅUS UN PELĒJUMU

HEPA filtrs uztver 99,97% daļiņu, kuru mazākais izmērs ir 0,3 mikroni. (JEM1467)

## Unikāla gaisa plūsma

Jaudīga gaisa iesūkšana un unikāla gaisa plūsma ātri un efektīvi savāc putekļus un citas daļiņas.

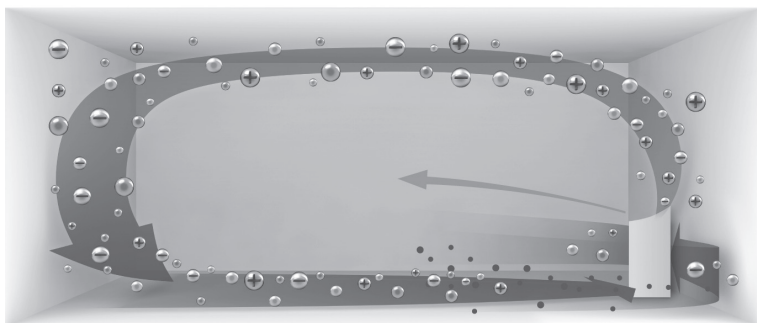

Ātrāka gaisa plūsma 20° leņķī efektīvākai tīrīšanai savāc putekļus zemākos līmeņos telpā.

Plasmacluster var likvidēt statisko elektrību un var novērst putekļu uzkrāšanos uz sienām un citām virsmām.

## Plasmacluster

Izdalot pozitīvos un negatīvos jonus, Plasmacluster gaisa apstrāde ir dabīgs process.

## PM2.5 monitors

- Informē ar PM2.5 monitora apgaismojumu, kad jutīgais putekļu sensors nosaka mikroskopiskas putekļu daļas.
- Ar 3 cipariem parāda PM2.5 vērtību. (Parādītās vērtības ir aptuvenas.)

## Plasmacluster jonu mērķa režīms

- Ieteicams, kad smakas un mikrobi ir piesūkušies dīvāniem un aizkariem.
- Izstaro augsta blīvuma Plasmacluster jonus tikai virzienā uz priekšu.

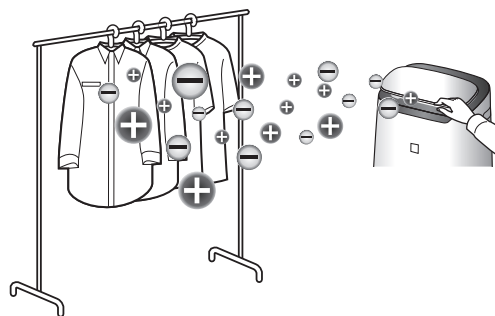

Pateicamies par SHARP gaisa attīrītāja iegādi. Pirms izstrādājuma lietošanas rūpīgi izlasiet šo instrukciju.

Šī instrukcija jāglabā drošā vietā ērtai izmantošanai.

## SATURA RĀDĪTĀJS

SVARĪGI DROŠĪBAS NORĀDĪJUMI .....	2
DETAĻU NOSAUKUMI .....	4
SAGATAVOŠANA.....	6
DARBĪBA .....	7
KOPŠANA UN APKOPE/NOMAIŅA .....	10
PROBLĒMU NOVĒRŠANA .....	12
SPECIFIKĀCIJAS.....	13

LV

### Lūdzu, izlasiet pirms gaisa attīrītāja lietošanas

Gaisa attīrītājs iesūc gaisa ieplūdes atverē telpas gaisu, cirkulē to caur priekšfiltru, dezodorējošo filtru un HEPA filtru ierīces iekšpusē, un tad izvada gaisu caur gaisa izplūdes atveri. HEPA filtrs var noņemt 99,97% caur filtru ejošo putekļu daļiņu, kuru mazākais izmērs ir 0,3 mikroni, un arī palīdz absorbēt smakas. Dezodorējošais filtrs pakāpeniski absorbē smakas, kad tās iet caur filtru.

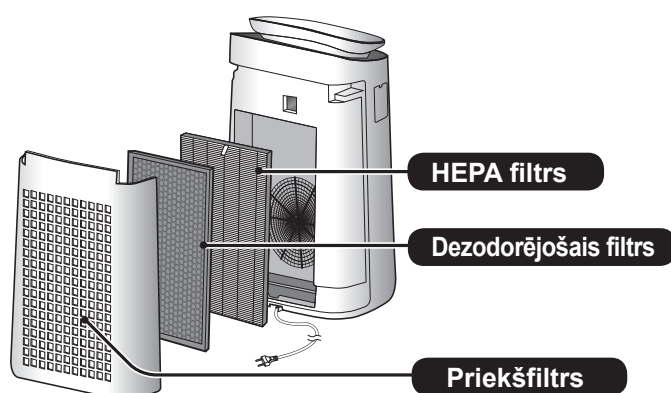

Dažas filtru absorbētās smakas laika gaitā sadalīsies, radot papildu smaku. Atkarībā no lietošanas vides, it īpaši, ja galvenā ierīce tiek izmantota ievērojami smagākos apstākļos nekā mājāsaimniecības vajadzībām, šis aromāts var kļūt spēcīgs īsākā laika periodā, nekā paredzēts. Ja smakas saglabājas, filtrus vajadzētu nomainīt (11. lpp.).

#### PIEZĪME

- Gaisa attīrītājs ir paredzēts, lai likvidētu gaisā uzkrātos putekļus un smaku. Gaisa attīrītājs nav paredzēts bīstamu gāzu likvidēšanai, piemēram, oglekļa monoksīdu, ko satur cigarešu dūmi. Ja smakas avots joprojām pastāv, gaisa attīrītājs var nenovērst smaku pilnībā.

LV-1

# SVARĪGI DROŠĪBAS NORĀDĪJUMI

Lietojot elektriskās ierīces, vienmēr ievērojiet drošības pamatnoteikumus, ietverot tālāk norādīto.

**BRĪDINĀJUMS!** Vienmēr ievērojiet tālāk norādīto, lai samazinātu elektrošoka, aizdegšanās un traumu risku.

- Pirms galvenās ierīces lietošanas izlasiet visus norādījumus.
- Lietojiet tikai 220-240 voltu kontaktligzdu.
- **Šī ierīce nav paredzēta lietošanai cilvēkiem (tai skaitā bērniem no 8 gadiem) ar samazinātām fiziskajām, jutīguma vai garīgajām spējām vai ar pieredzes un zināšanu trūkumu, ja vien viņiem nav nodrošināta personas, kura atbild par viņu drošību, uzraudzība vai norādījumi par to, kā izmantot iekārtu. Bērni nedrīkst spēlēt ar šo ierīci. Ierīces tīrīšanu un apkopi nedrīkst veikt bērni bez uzraudzības.**
- **Ja strāvas vads ir bojāts, tas jānomaina ražotājam, tā apkopes pārstāvim, Sharp pilnvarotajam apkopes centra pārstāvim vai līdzīgi kvalificētai personai, lai novērstu bīstamību. Sazinieties ar tuvāko apkopes centru, ja ir jebkādas problēmas, nepieciešama regulēšana vai remontdarbi.**
- **Pašu spēkiem neremontējiet un neizjauciet galveno ierīci.**
- **Veicot tehnisko apkopi, noņemot, uzstādot vai nomainot filtru un novietojot ierīci ilgstošai uzglabāšanai, noteikti atvienojiet kontaktdakšu. Ja tā netiek darīts, var rasties īssavienojums, kas izraisa elektrošoku vai aizdegšanos.**
- Nelietojiet galveno ierīci, ja strāvas vads vai kontaktdakša ir bojāti vai savienojums ar sienas kontaktligzdu ir vaļīgs.
- Regulāri notīriet putekļus no spraudņa.
- Neievietojiet pirkstus vai priekšmetus gaisa ieplūdes vai izplūdes atverēs.
- Izņemot kontaktdakšu, vienmēr turiet kontaktdakšu un nekad nevelciet aiz vada.

Pretējā gadījumā var rasties īssavienojums, kas var radīt elektrošoku vai aizdegšanos.

- Esiet uzmanīgs, lai nesabojātu strāvas vadu; tas var radīt elektriskās strāvas triecienu, pārmērīgu karstumu vai ugunsgrēku.
- Neizņemiet spraudni, kad jūsu rokas ir mitras.
- Nelietojiet galveno ierīci karstu objektu tuvumā vai uz tiem, piemēram, pie krāsnīm vai sildītājiem, vai vietā, kur tā var nonākt saskarē ar tvaiku.
- Nelietojiet galveno ierīci telpās, kur tiek lietoti aerosola insekticīdi. Nelietojiet telpās, kur ir eļļas nogulsnes, vīraks, dzirksteles no degošām cigaretēm vai ķīmiskie izgarojumi gaisā. Nelietojiet galveno ierīci vietās, kur ir mitrs, piemēram, vannasistabā.
- Ievērojiet piesardzību, kad tīrāt galveno ierīci. Stipri kodīgi tīrīšanas līdzekļi var sabojāt ārējo virsmu.
- Nepakļaujiet galveno ierīci ūdens iedarbībai. Tā rīkojoties, var radīt īssavienojumu vai elektrošoku.

**PIEZĪME.** Rīcība, ja galvenā ierīce ietekmē radio vai TV uztveršanu.

Ja gaisa attīrītājs ietekmē radio vai televīzijas uztveršanu, izmēģiniet vienu vai vairākas tālāk norādītās darbības.

- Pagrieziet vai pārvietojiet uztvērēja antenu.
- Palieliniet attālumu starp galveno ierīci un radio vai TV uztvērēju.
- Pievienojiet aprīkojumu kontaktligzdai, kurai nav pieslēgts radio vai TV uztvērējs.
- Konsultējieties ar izplatītāju vai kvalificētu radio vai TV tehnisko speciālistu.

## PIESARDZĪBAS PASĀKUMI SAISTĪBĀ AR LIETOŠANU

- Neaizsprostojiet gaisa ieplūdes un/vai izplūdes atveres.
- Vienmēr darbiniet galveno bloku stateniskā stāvoklī.
- Nepārvietojiet galveno ierīci, kad tā darbojas.
- Kad pārvietojat galveno ierīci, lietojiet rokturus abās pusēs.
- Ja galvenā ierīce atrodas uz nedaudz ieplaisājušas grīdas, nelīdzenas virsmas vai paklāja ar bieziem sariem, pirms tās pārvietošanas paceliet to.
- Nedarbiniet galveno ierīci bez visiem pareizi uzstādītiem filtriem.
- Nemazgājiet un nelietojiet atkārtoti HEPA filtru un dezodorējošo filtru.  
Tas ne tikai neuzlabos filtra veiktspēju, bet arī var izraisīt elektrošoku vai nepareizu darbību.
- Tīriet ārpusi tikai ar mīkstu drāniņu.  
Nelietojiet gaistošus šķīdumus vai mazgāšanas līdzekļus.  
Galvenās ierīces virsmu var sabojāt vai pārplēst ar benzola krāsas atšķaidītājiem vai pulēšanas pulveriem. Turklāt rezultātā var nedarboties sensori.

- Sargājiet galveno bloku no ūdens.
- Apkopes laikā neskrāpējiet aizmugurējo paneli.

## NORĀDĪJUMI PAR UZSTĀDĪŠANU

- Izvairieties no vietām, kur sensori ir pakļauti tiešai vēja iedarbībai.  
Pretējā gadījumā var rasties galvenās ierīces kļūmes.
- Izvairieties galveno ierīci lietot vietās, kur mēbeles, audumi vai citi priekšmeti var nonākt saskarē ar gaisa ieplūdes un/vai izplūdes atverēm un ierobežot gaisa plūsmu.
- Izvairieties lietot vietās, kur galvenā ierīce ir pakļauta kondensācijai vai krasām temperatūras izmaiņām.  
Piemērota telpas temperatūra ir 0–35 °C robežās.
- Novietojiet galveno ierīci uz līdzenas un stabilas virsmas ar pietiekamu gaisa cirkulāciju.  
Kad novietota uz bieza paklāja, galvenā ierīce var nedaudz vibrēt.
- Izvairieties no vietām, kur tiek izdalīti tauki vai eļļaini dūmi.  
Pretējā gadījumā var rasties galvenās ierīces korpusa plaisas un sensora kļūmes.
- Ierīces putekļu savākšanas spēja ir efektīva pat tad, kad galvenā ierīce ir novietota 3 cm tuvumā pie sienas, bet apkārtējās sienas un grīda var kļūt netīra. Novietojiet galveno ierīci tālāk no sienas.  
Siena aiz gaisa izplūdes atveres laika gaitā var kļūt netīra. Lietojot galveno ierīci ilgāku laiku vienā un tajā pašā vietā, regulāri tīriet ierīcei līdzās esošās sienas.

## NORĀDĪJUMI PAR FILTRIEM

- Ievērojiet rokasgrāmatā sniegtos norādījumus par pareizu filtra aprūpi un apkopi  
(11. lpp.)

LV

# DETAĻU NOSAUKUMI

## GALVENAIS BLOKS

(PRIEKŠPUSE)

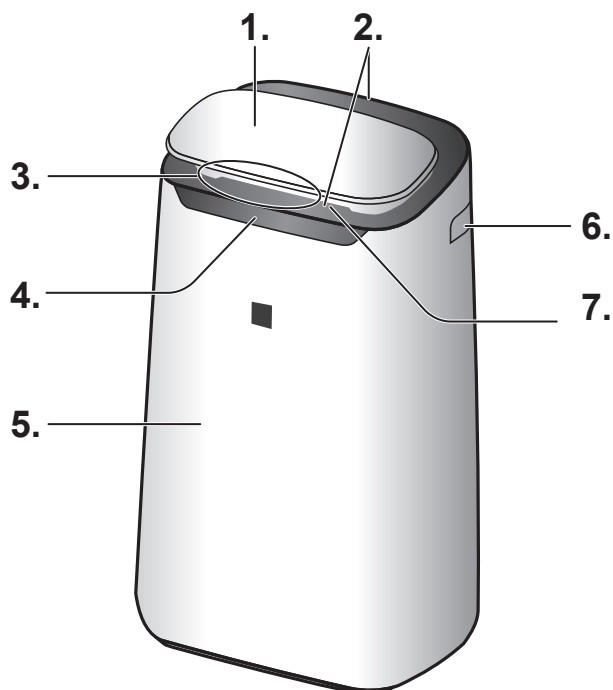

1.	Vadības panelis
2.	Gaisa izplūdes atvere (priekšpuse/aizmugure)
3.	Tīrības monitors
4.	Priekšējais displejs
5.	Galvenais bloks
6.	Rokturis (2 vietas — kreisais un labais)
7.	Priekšējā žalūzija
8.	Aizmugures panelis (priekšfiltrs)
9.	Gaisa ieplūdes atvere
10.	Dezodorējošais filtrs
11.	HEPA filtrs
	<b>Sensora filtrs</b>
12.	Sensors (iekšējais) Smakas/putekļi (jutīgs)/temperatūra*/ mitrums* (* FP-J80EU)
13.	Ierīce* (Plasmacluster jonu ģenerēšanas elements)
14.	Ierīces* turētājs
15.	Ierīces* pārsegs
16.	Ierīces* tīrīšanas ota
17.	Strāvas vads, kontaktdakša

(AIZMUGURE)

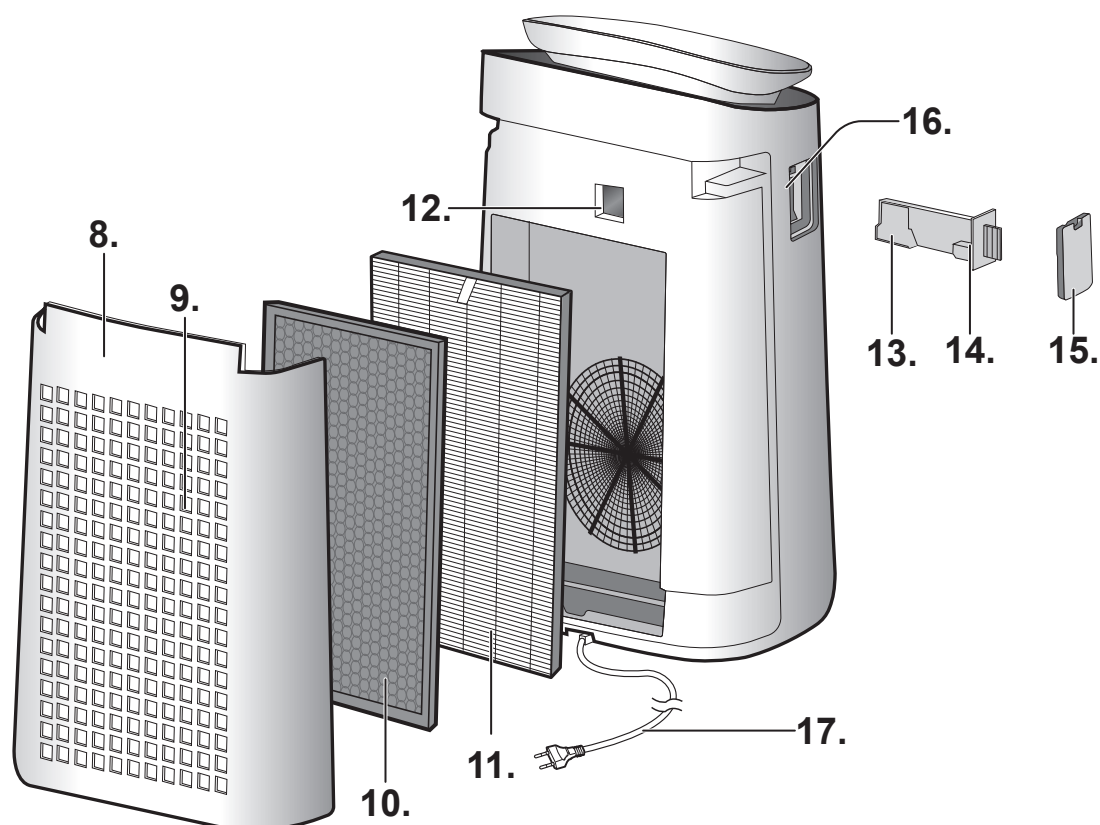

\* Ierīce atbilst Plasmacluster jonu ģenerēšanas ierīcei.

LV-4

# VADĪBAS PANELIS

Lai palaistu, nospiediet pogu ar "★".

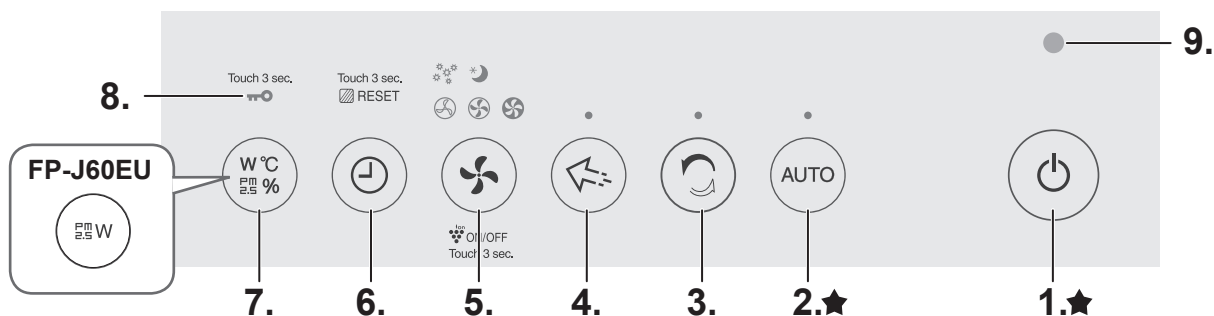

# PRIEKŠĒJAIS DISPLEJS

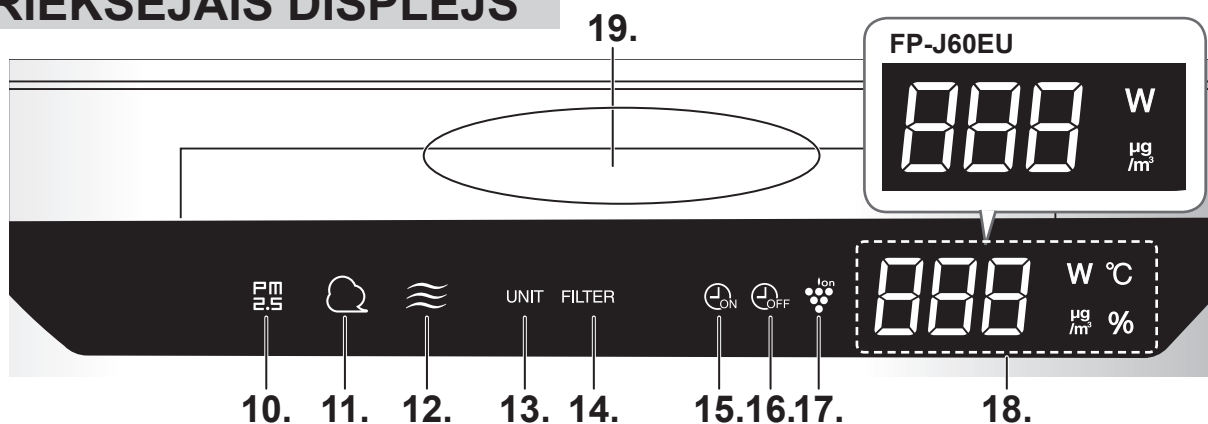

1.	IESLĒGŠANAS/IZSLĒGŠANAS poga	14.	Filtra apkopes indikatorlampiņa		
2.	Režīma AUTO poga, indikatorlampiņa	15.	Taimera IESLĒGŠANAS indikatorlampiņa		
3.	ATTĪRĪŠANAS AR JONU PLŪSMU poga, indikatorlampiņa	16.	Taimera IZSLĒGŠANAS indikatorlampiņa		
4.	Plasmacluster jonu PLŪSMAS poga, indikatorlampiņa	17.	Plasmacluster jonu indikators		
5.	REŽĪMA poga, indikatorlampiņa	18.	<b>DISPLEJS</b> <ul style="list-style-type: none"> <li><b>PM2.5 monitors</b> Tiek rādīts no PM2.5 10µg/m<sup>3</sup> līdz 499µg/m<sup>3</sup>. 9 µg/m<sup>3</sup> vai mazāk <b>Lo</b> ↔ <b>34</b> ↔ <b>Hi</b> 500 µg/m<sup>3</sup> vai vairāk</li> <li><b>Jaudas vatos monitors</b> Norāda pašreizējās darbības jaudu vatos.</li> <li><b>Mitruma uzraudzība (FP-J80EU)</b> Ir redzams mitrums no 20% līdz 90%. 20% vai mazāk <b>20</b> % ↔ <b>55</b> % ↔ <b>90</b> % 90% vai vairāk</li> <li><b>Temperatūras uzraudzība (FP-J80EU)</b> Tiek rādīta temperatūra no 0 °C līdz 50 °C. -1 °C vai zaudējums <b>Lo</b> °C ↔ <b>25</b> °C ↔ <b>Hi</b> °C 51 °C vai vairāk</li> <li><b>Taimera monitors</b> Norāda IESLĒGŠANAS/IZSLĒGŠANAS taimera iestatīto laiku vai atlikušo laiku. <b>124</b></li> </ul>		
6.	Taimera poga (Turiet nospiestu 3 sekundes) FILTRA ATIESTATĪŠANAS poga				
7.	Poga DISPLAY (Turiet nospiestu 3 sekundes) BĒRNU SLĒDZENES poga				
8.	Bērnu slēdzenes indikatorlampiņa				
9.	Gaismas sensors				
10.	<b>PM2.5 monitors</b> Norāda putekļus (jutīgums). Sensors nosaka mikroskopiskus putekļus.				
11.	<b>Putekļu monitors</b> Norāda putekļus (jutīgums). Sensors nosaka ierastus putekļus.				
12.	<b>Smakas monitors</b> Norāda, ka smakas sensors nosaka smaku.  IZSLĒGŠANA      Oranža      Sarkans tīrs      ←      →      Netīrs				
13.	Elementa nomaiņas indikatorlampiņa			19.	<b>Tīrības monitors</b> Norāda uz telpas gaisa tīrību 5 līmeņos ar krāsu izmaiņām.  Zils      ←      →      Sarkans Tīrs                     Netīrs

# SAGATAVOŠANA

Vienmēr izņemiet strāvas vada kontaktdakšu no sienas kontaktligzdas.



## FILTRA UZSTĀDĪŠANA

1. Noņemiet aizmugures paneli.

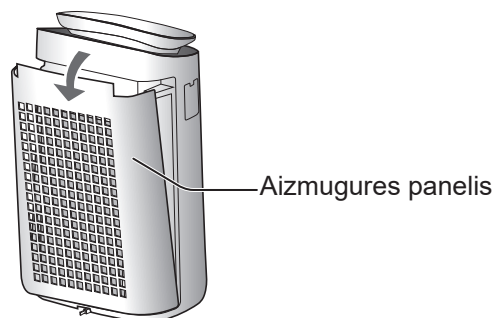

2. Noņemiet plastmasas maisiņu no katra filtra.

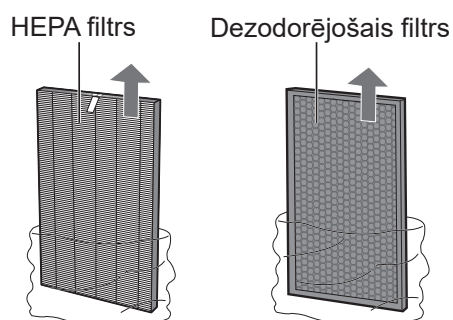

3. Uzstādiet filtrus pareizajā secībā, kā norādīts.

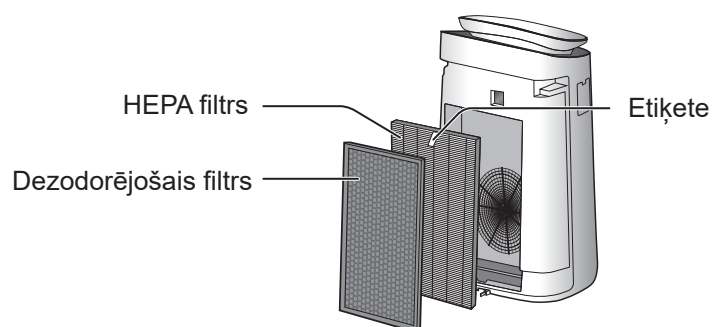

4. Uzlieciet aizmugures paneli.

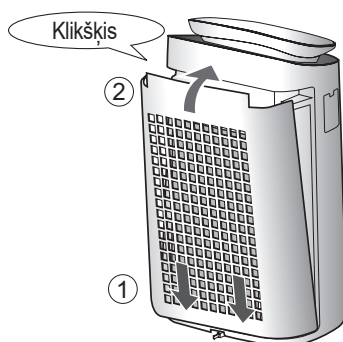

LV-6



# DARBĪBA

## Sākšana/apturēšana

### SĀKŠANA

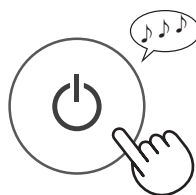

### APTURĒT

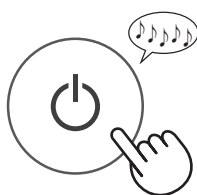

## AUTOMĀTISKAIS REŽĪMS

Ventilatora ātrums tiek kontrolēts automātiski atkarībā no 3 noteikšanas līmeņiem. (Putekļi (jutīgs)/smaka/lampiņa)



### PIEZĪME

- Priekšējais displejs, tīrības monitors un gaisa izplūdes slēdzis automātiski IESLĒDZAS un izslēdzas atbilstīgi telpas spilgtumam.  
(Ja gaisma vadības ierīce ir iestatīta uz "Auto" (9. lpp.))

## ATTĪRĪŠANAS UN JONU PLŪSMAS REŽĪMS

Galvenā ierīce izlaiž Plasmacluster jonus ar spēcīgu gaisa plūsmu un savāc putekļus, vienlaikus samazinot statisko elektrību uz 10 minūtēm. Pēc tam PUTEKĻU sensora jutīgums tiek automātiski palielināts un ātri nosaka piesārņojumu, kā arī jaudīgi tīra gaisu 50 minūtes.



### PIEZĪME

- Kad darbība beidzas pēc 60 minūtēm, galvenā ierīce atgriežas pie iepriekšējās darbības. Šajā režīma laikā ir iespējams mainīt citu režīmu.
- Plasmacluster jonus nevar "IZSLĒGT".

## PLASMACLUSTER JONU MĒRĶA REŽĪMS

Izmantojiet šo režīmu, ja vēlaties likvidēt piesūkušos smaku, mikrobus un citas vielas no drēbēm, dīvāniem un aizkariem.

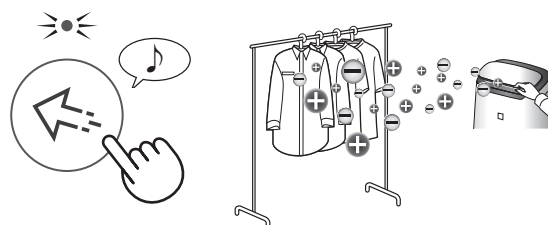

Manuāli pielāgojiet priekšējās žalūzijas.

### PIEZĪME

- Izstaro augsta blīvuma Plasmacluster jonus tikai virzienā uz priekšu.
- Pūš spēcīgāku gaisa plūsmu 8 stundas. Kad darbība beidzas, galvenā ierīce atgriežas pie iepriekšējās darbības.
- Plasmacluster jonus nevar "IZSLĒGT".

## REŽĪMA ATLASE

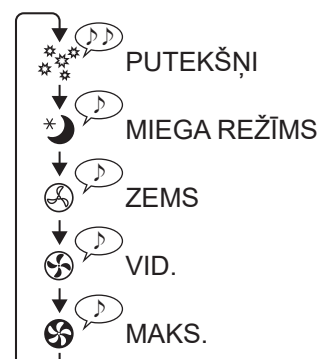

### MIEGA REŽĪMS:

Galvenā ierīce darbosies ļoti klusām, un ventilatora ātrums automātiski pārslēgsies atkarībā no gaisa netīrības.

Atkarībā no telpas spilgtuma, priekšējais displejs uz tīrības uzraudzība automātiski tiek pārslēgta tumšākā režīmā vai tiek IZSLĒGTA.

**Telpa ir gaiša: lampiņa ir tumšāka**

**Telpa ir tumša: lampiņa ir izslēgta**

### PUTEKŠŅI:

PUTEKĻU SENSORA jutība automātiski tiek iestatīta uz AUGSTĀKU un ātri nosaka piesārņojumu ar putekļiem un putekšņiem, lai jaudīgi attīrītu gaisu.

LV

## IESLĒGŠANAS TAIMERIS

Atlasiet vēlamo laiku. Galvenā ierīce automātiski uzsāk darbību, tiklīdz tiek sasniegts iestatītais laiks.

(ar IZSLĒGTU galveno ierīci)

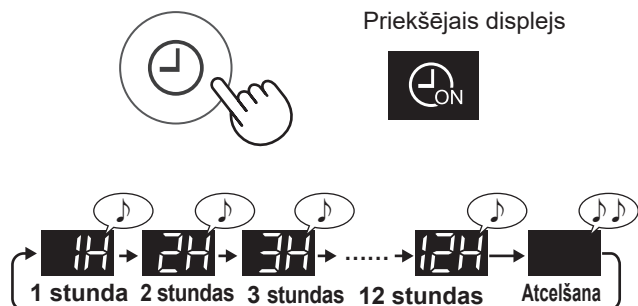

## IZSLĒGŠANAS TAIMERIS

Atlasiet vēlamo laiku. Galvenā ierīce automātiski pārtrauc darbību, tiklīdz tiek sasniegts iestatītais laiks.

(ar IESLĒGTU galveno ierīci)

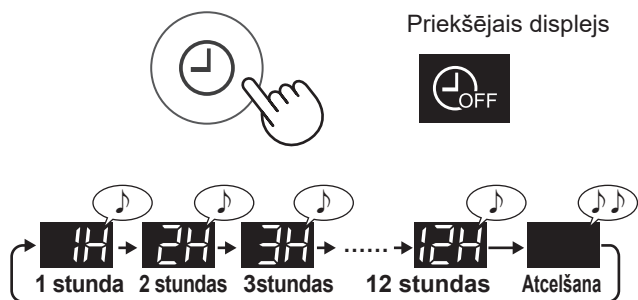

## BĒRNA SLĒDZENE

Vadības paneļa darbība tiek bloķēta.

### IESLĒGŠANA ATCEĻŠANA

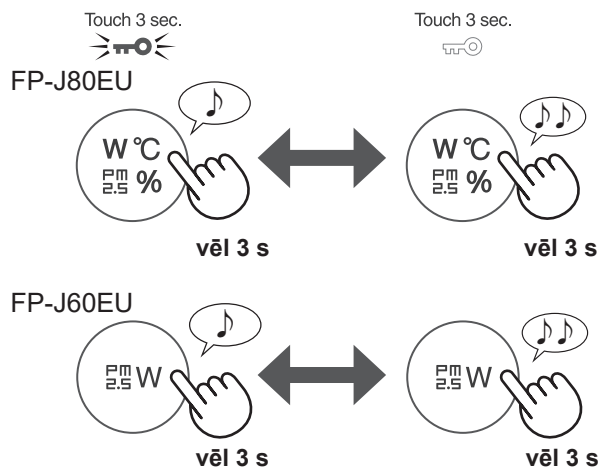

## DISPLEJA ATĻASE

(ar IESLĒGTU galveno ierīci)

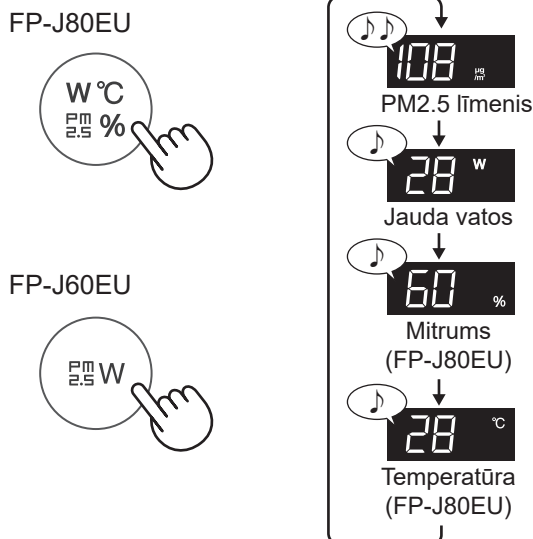

## PLASMACLUSTER JONU IESLĒGŠANA/IZSLĒGŠANA

Kad Plasmacluster funkcija ir IESLĒGTA, iedegas Plasmacluster jonu indikatorlampiņa. (5. lpp.)

(ar IESLĒGTU galveno ierīci)

### IESLĒGŠANA IZSLĒGŠANA

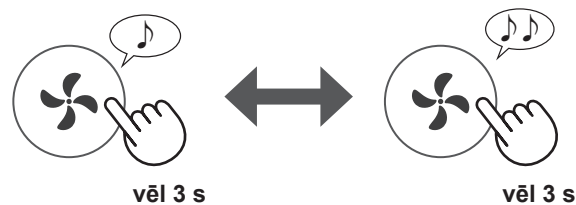

# PADOMI PAR DAŽĀDU IESTATĪJUMU MAINĪU

Varat mainīt tabulā tālāk norādītās funkcijas.

## 1. IZSLĒDZIET galvenās ierīces barošanu.

2.



## 3. Atlasiet "Function number" (Funkcijas numurs).

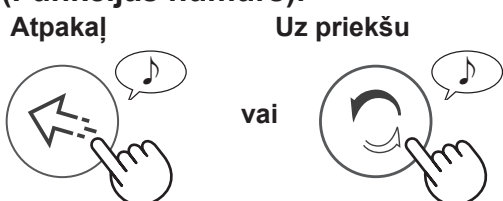

Iestatīt



## 4. Atlasiet "iestatījuma numuru".

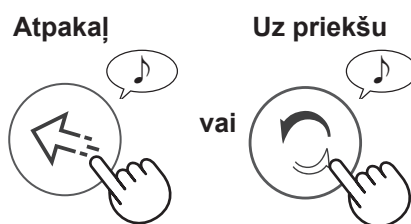

Iestatīt

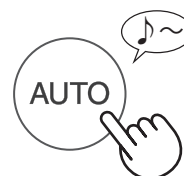

## 5. Lai pabeigtu iestatījumu, nospiediet IESLĒGŠANAS/IZSLĒGŠANAS pogu.



Funkcija	Iestatījums											
<b>Apgaismojuma vadība</b> Varat atlasīt priekšējā displeja un tīrības monitora spilgtumu. <b>F1</b>	<b>01</b> Izslēgt* <b>02</b> Tumšāks <b>03</b> Auto (noklusējums) Lampa automātiski ieslēdzas vai izslēdzas, ņemot vērā telpas spilgtumu. <table border="1"> <thead> <tr> <th rowspan="2">Telpas spilgtums</th> <th colspan="2">Priekšējais displejs un tīrības monitors</th> </tr> <tr> <th>VISI REŽĪMI (izņemot MIEGA REŽĪMU)</th> <th>MIEGA REŽĪMS</th> </tr> </thead> <tbody> <tr> <td>Spilgts</td> <td>IESLĒGŠANA</td> <td>Tumšāks</td> </tr> <tr> <td>Tumšs</td> <td>Tumšāks</td> <td>Izslēgt</td> </tr> </tbody> </table>	Telpas spilgtums	Priekšējais displejs un tīrības monitors		VISI REŽĪMI (izņemot MIEGA REŽĪMU)	MIEGA REŽĪMS	Spilgts	IESLĒGŠANA	Tumšāks	Tumšs	Tumšāks	Izslēgt
Telpas spilgtums	Priekšējais displejs un tīrības monitors											
	VISI REŽĪMI (izņemot MIEGA REŽĪMU)	MIEGA REŽĪMS										
Spilgts	IESLĒGŠANA	Tumšāks										
Tumšs	Tumšāks	Izslēgt										
<b>Automātiska restartēšana</b> Ja galvenā ierīce ir atvienota no strāvas padeves vai radies strāvas padeves bojājums, pēc strāvas padeves atjaunošanas galvenā ierīce atsāk darbību ar iepriekšējiem iestatījumiem. <b>F2</b>	<b>01</b> Atceļšana <b>02</b> IESLĒGTS (noklusējums)											
<b>Sensora jutīguma regulēšana (F3-F5)</b>												
<b>Gaismas sensors</b> <b>F3</b>	<b>01</b> Zems											
<b>Putekļu (noteikšanas) sensors</b> <b>F4</b>	<b>02</b> Standarts (noklusējums)											
<b>Smakas sensors</b> <b>F5</b>	<b>03</b> Augsts											

\* Ja iestata uz izslēgtu stāvokli, tumšāka apgaismojuma lampa deg 8 sekundes pēc darbības sākuma, un pēc tam lampa nodziest.

# KOPŠANA UN APKOPE/NOMAIŅA

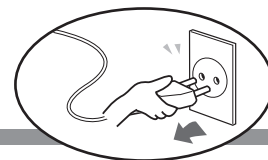

## FILTRA APKOPES INDIKATORLAMPIŅA

Filtra apkopes indikatorlampiņa nodziest aptuveni pēc 720 darba stundām.



Tas ir atgādinājums veikt aizmugurējā paneļa apkopi (priekšfiltrs).  
Pēc apkopes atiestatiet filtra apkopes indikatorlampiņu.

ATIESTATE



vēl 3 s

## IERĪCE/AIZMUGURES PANELIS (priekšfiltrs)

Noslaukiet ar sausu, mīkstu drāniņu.

Uzmanīgi iztīriet putekļus ar tīrīšanas rīku, piemēram, putekļsūcēju.

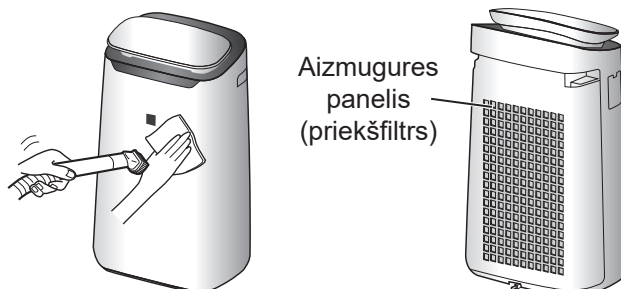

**PIEZĪME** Padomi par grūti notīrāmu netīrumu noņemšanu.

### Aizmugures panelis

1. Ūdenim pievienojiet mazu daudzumu trauku mazgājamā līdzekļa un mērcējiet aptuveni 10 minūtes.

#### **UZMANĪBU!**

Nelietojiet pārlietu lielu spēku, kad beržat aizmugures paneli.

2. Noskalojiet neitrālo mazgājamo līdzekli ar tīru ūdeni.

3. Pilnībā nožāvējiet filtru labi ventilētā telpā.

### Sensora filtrs

1. Noņemiet aizmugures paneli.

2. Noņemiet sensora filtru.

3. Ja sensora filtrs ir pārāk netīrs, nomazgājiet to ar ūdeni un pilnībā izžāvējiet to.

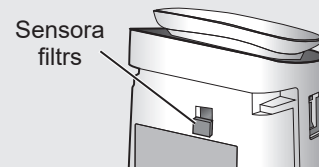
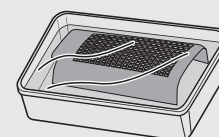

## HEPA FILTRS/DEZODORĒJOŠAIS FILTRS

Notīriet putekļus no filtriem.

### HEPA FILTRS

Etiketē

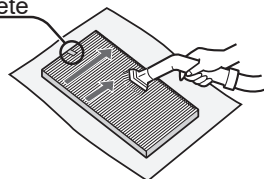

Uzturiet tikai ar birku virspusē.  
Neīrīet pretējo virsmu.  
Filtrs ir trausls, tādēļ rīkojieties uzmanīgi un nepiemērojiet pārāk lielu spēku.

**UZMANĪBU!** Nemazgājiet filtrus. Nepakļaujiet tos saules staru iedarbībai. (Pretējā gadījumā šie filtri var zaudēt efektivitāti.)

### DEZODORĒJOŠAIS FILTRS

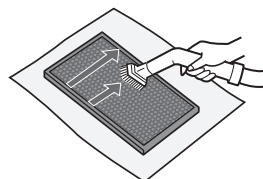

Uzturēt var abas virsmas.  
Filtru var sabojāt, ja tiek lietots pārlietu liels spēks, tādēļ rīkojieties uzmanīgi.

Dažas filtru absorbētās smakas var sadalīties laika gaitā, radot papildu smaku. Atkarībā no lietošanas vides, it īpaši, ja galvenā ierīce tiek izmantota ievērojami smagākos apstākļos nekā mājāsaimniecības vajadzībām, šis aromāts var kļūt spēcīgs īsā laika periodu, nekā paredzēts.

Nomainiet filtru šajos gadījumos vai tad, ja pēc apkopes nav iespējams likvidēt putekļus.

### FILTRU KALPOŠANAS LAIKS

Filtra kalpošanas laiks mainās atkarībā no telpas vides, lietojuma un ierīces atrašanās vietas. HEPA filtra un dezodorējošā filtra kalpošanas laiks un nomaiņas ieteikumi ir balstīti uz telpu, kurā dienā tiek izsmēķētas 5 cigaretes un galvenās ierīces putekļu savākšanas un dezodorēšanas veikspēja ir samazinājusies līdz pusei no jauna filtra līmenim. Mēs iesakām nomainīt filtru biežāk, ja galvenā ierīce tiek izmantota ievērojami smagākos apstākļos (PM2.5 utt.) nekā parastām mājāsaimniecības vajadzībām.

- HEPA filtrs:  
Apmēram 10 gadus pēc atvēršanas
- Dezodorējošais filtrs:  
Apmēram 10 gadus pēc atvēršanas

### NOMAĪNA

Iegādājoties maiņas filtru, konsultējaties ar savu izplatītāju.

HEPA filtrs  
(1 vienība)  
FZ-J80HFX

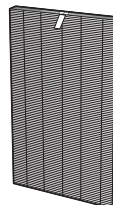

Dezodorējošais filtrs (1 vienība)  
FZ-J80DFX



### Atbrīvošanās no filtriem

Atbrīvojieties no izmantotajiem filtriem saskaņā ar vietējiem likumiem un noteikumiem.

#### HEPA filtra materiāls

- Polipropilēns
- Polietilēns

#### Dezodorējošā filtra materiāls

- Poliuretāns
- Poliesters
- Aktivizētais ogleklis

## Plasmacluster jonu ģenerēšanas elements 1

**1.** Noņemiet ierīces pārsegu un izvelciet uz āru ierīces turētāju.

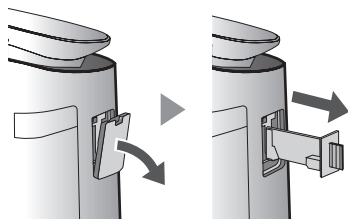

**2.** Notīriet putekļus no elektroda daļas.

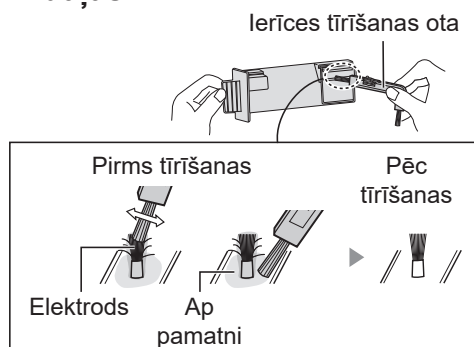

**3.** Ievietojiet ierīces turētāju galvenajā ierīcē un uzstādiet ierīces pārsegu.

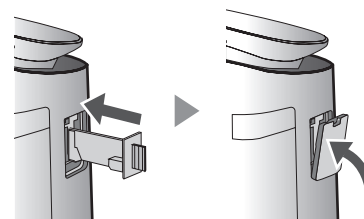



### UZMANĪBU!

- Neīrīet ar neko citu kā tikai ierīces tīrīšanas otu. Pretējā gadījumā var sabojāt ierīci.
- Saliekts elektrods tīrīšanas procesa laikā var nolūst un nokrist, bet tas nemaina veikspēju.
- Nepieskarieties tieši elektrodam. Pretējā gadījumā var iegūt sāpes/niezi.
- Nepārveidojiet elektrodu daļu. Pretējā gadījumā iespējams tos sabojāt.
- Nepieskarieties savienojuma spailēm. Pretējā gadījumā tās var sabojāt.

## Plasmacluster jonu ģenerēšanas elements 2

### ELEMENTA NOMAINĀS INDIKATORLAMPĪŅĀ

Kad kopējais darba laiks pārsniedz 17 500 stundas, elementa nomaiņas indikatorlampiņa mirgo, norādot, ka ir jānomaina Plasmacluster jonu ģenerēšanas elements.

Darbības laiks	
17 500 stundas  Lēni mirgo	Nomainiet Plasmacluster jonu ģenerēšanas elementu
19 000 stundas  Ātri mirgo	Aptur Plasmacluster jonu izdalīšanu.

\* Nomaiņas laiks nav saistīts ar izvēlēto darbības režīmu.

### PRIEKŠFILTRA

legādājoties nomaiņas Plasmacluster jonu ģenerēšanas elementu, sazinieties ar izplatītāju.

Modelis: IZ-C90MEU

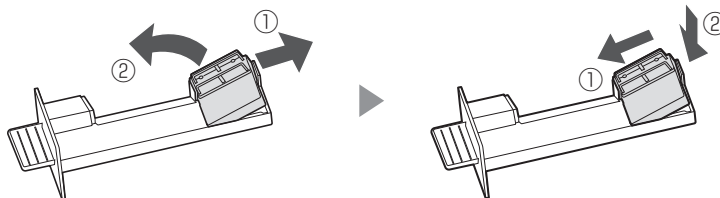

Izņemiet elementa turētāja skavu (①) un izņemiet Plasmacluster jonu ģenerēšanas elementu (②).

### Plasmacluster jonu ģenerēšanas elementa izmešana

Atbrīvojieties no izmantotā Plasmacluster jonu ģenerēšanas elementa saskaņā ar vietējiem likumiem un noteikumiem.

Materiāls:

- polietilēna tereftalāts
- elektroniskās daļas

Pirms izsaukuma remonta veikšanai, lūdzu, pārskatiet tālāk iekļauto sarakstu, jo problēma var nebūt ierīces nepareiza darbība.

## PROBLĒMU NOVĒRŠANA

### Jūtama smaka un dūmi.

- Pārbaudiet filtrus. Ja tie ir ļoti netīri, iztīriet vai nomainiet tos.
- Pārbaudiet, vai plastmasas maisiņš ir noņemts no filtra. (6. lpp.)

### Tīrības monitors deg zilā krāsā tad, kad gaiss nav tīrs.

- Gaiss varētu būt piesārņots brīdī, kad galvenā ierīce tika pieslēgta strāvas padeves avotam. Atvienojiet galveno ierīci no strāvas padeves, uzgaidiet vienu minūti un pievienojiet no jauna.

### Tīrības monitors deg oranžā vai sarkanā krāsā, kad gaiss ir tīrs.

- Netīra vai aizsērējusi putekļu (noteikšanas) sensora atvere ietekmē sensora darbību. Uzmanīgi notīriet sensora filtru vai aizmugures paneli.

### Galvenā ierīce rada klikšķošu vai tarkšķošu skaņu.

- Galvenā ierīce var radīt klikšķošu vai tarkšķošu skaņu, kad tā izdala jonus.

### No galvenās ierīces izdalītajam gaisam ir smaka.

- Pārbaudiet, vai filtrs nav ļoti netīrs.
- Iztīriet vai nomainiet filtrus.

### Galvenā ierīce nedarbojas, kad gaisā ir cigarešu dūmi.

- Nodrošiniet, ka galvenā ierīce ir uzstādīta vietā, kur sensori var noteikt cigarešu dūmus.
- Pārbaudiet, vai putekļu (noteikšanas) sensora atveres nav aizsprostotas vai aizsērējušas. Ja tās

ir aizsprostotas vai aizsērējušas, notīriet sensora filtru vai aizmugures paneli.

### Smaka no jaunā filtra.

- Uzreiz pēc plastmasas maisiņa noņemšanas nedaudz var būt jūtama smaka. Šī smaka nav bīstama filtra veikspējai un cilvēkiem.

### Deg FILTRA apkopes indikatorlampiņa.

- Vienmēr pēc mitrināšanas filtru apkopes vai nomaiņas pievienojiet strāvas vadu kontaktligzdai un nospiediet filtra atiestatīšanas pogu. (10. lpp)

### Priekšējais displejs ir izslēgts.

- Kad gaismas vadība ir izslēgta, gaisma vienmēr ir izslēgta. Ja nevēlaties, lai gaisma būtu izslēgta, iestatiet gaismas vadības ierīci uz iestatījumu "Auto" vai "Darker" (Tumšāks). (9. lpp.)



### Tīrības monitors bieži maina krāsu.

- Tīrības monitors automātiski maina krāsu, ja putekļu (noteikšanas) sensors un smakas sensors\* nosaka netīrību. Ja esat nobažījies par izmaiņām, varat mainīt sensora jutīgumu. (9. lpp.)

### Galvenās ierīces displeja rādījums neatbilst laika prognozēm vai citiem barometriem un termometriem telpā.

- Āra un iekštelpu, kā arī mājas vide (satiksmes troksnis tuvumā, mājas stāvu skaits utt.) var radīt rādījuma atšķirību no vietējiem šiem datiem.
- Vienā un tai pašā telpā pastāv līmeņa atšķirība.

## KĻŪDAS ATTĒLOJUMS

	<ul style="list-style-type: none"> <li>Plasmacluster jonu savienojums dilstošā secībā. ⇒ Uzturiet Plasmacluster jonu ģenerētāja elementu (elektroda daļa).</li> </ul>		<ul style="list-style-type: none"> <li>Atvienojiet galveno ierīci no strāvas padeves avota, uzgaidiet vienu minūti un pievienojiet no jauna.</li> </ul>
	<ul style="list-style-type: none"> <li>Vai Plasmacluster jonu ģenerētāja elements ir uzstādīts pareizi? ⇒ Izvelciet Plasmacluster jonu ģenerētāja elementu un vēlreiz ievietojiet to līdz galam. Pēc tam vēlreiz uzsāciet darbību.</li> </ul>		

## SPECIFIKĀCIJAS

LV

Modelis	FP-J80EU			FP-J60EU		
Strāvas padeve	220–240 V 50–60 Hz					
Ventilatora ātruma regulēšana	MAKS.	VID.	ZEMS	MAKS.	VID.	ZEMS
Ventilatora ātrums (m <sup>3</sup> /h)	480	288	60	396	222	60
Trokšņa līmenis (dBA)	47	45	15	43	40	15
Nominālā jauda (W)	48	28	4,0	38	18	3,6
Gaidstāves jauda (W)	1,3			1,2		
Ieteicamais telpas izmērs (m <sup>2</sup> ) *1	~62			~48		
Augsta blīvuma Plasmacluster jonu ieteicamie telpas izmēri (m <sup>2</sup> ) *2	~35			~26		
Vada garums (m)	2,0					
Izmēri (mm)	416 (platums) × 291 (dziļums) × 728 (augstums)					
Svars (kg)	10,6			10,0		

\*1 • Ieteicamie telpas izmēri ir piemēroti galvenās ierīces darbībai ar maksimālo ventilatora ātrumu.

Ieteicamais telpas izmērs norāda platību, kur noteikts daudzums putekļu daļiņu var tikt likvidēts 30 minūtēs. (JEM1467).

\*2 • Telpas izmēri, kuros var konstatēt aptuveni 25000 jonu uz vienu kubikcentimetru telpas centrā aptuveni 1,2 metru augstumā no grīdas, kad ierīce ir novietota pie sienas un darbojas ar VID. režīma iestatījumu.

### Gaidstāves jauda

Lai darbotos elektriskās ķēdes, kamēr strāvas kontaktdakša ir ievietota sienas kontaktligzdā, šī ierīce patērē gaidstāves režīma jaudu. Enerģijas taupīšanai atvienojiet strāvas vadu, kad galvenā ierīce netiek lietota.



Uzmanību: jūsu izstrādājums ir apzīmēts ar šo simbolu. Tas nozīmē, ka izmantotos elektriskos un elektroniskos izstrādājumus nedrīkst sajaukt ar vispārējiem sadzīves atkritumiem. Šiem izstrādājumiem ir atsevišķa savākšanas sistēma.

## A. Informācija lietotājiem par izstrādājumu likvidēšanu (privātās mājāsaimniecības)

### 1. Eiropas Savienībā

JA VĒLATIES ATBRĪVOTIES NO ŠĪ APRĪKOJUMA, NEIZMETIET TO PARASTĀ ATKRITUMU TVERTNĒ UN NEMETIET TO UGUNĪ!

Nolietots elektriskais un elektroniskais aprīkojums vienmēr ir jāsavāc ATSEVIŠĶI atbilstoši spēkā esošajiem vietējiem tiesību aktiem.

Atsevišķa savākšana veicina videi draudzīgu apstrādi, materiālu pārstrādi un gala atkritumu samazināšanu. NEPARIEZA ATBRĪVOŠANĀS var radīt kaitējumu cilvēku veselībai un apkārtējai videi konkrētu vielu dēļ! NOLIETOTO APRĪKJUMU nogādājiet vietējā, parasti pašvaldības savākšanas vietā, kur tas ir iespējams.

Ja neesat pārliecināts par atbrīvošanas no izstrādājumiem, sazinieties ar vietējām varas iestādēm vai izplatītāju, lai uzzinātu par pareizu atbrīvošanu.

TIKAI EIROPAS SAVIENĪBAS UN DAŽU CITU VALSTU, PIEMĒRAM, NORVĒGIJAS UN ŠVEICES, LIETOTĀJIEM. Piedalīšanos atsevišķā savākšanā nosaka likums.

Augšpusē redzamais simbols ir redzams uz elektriskā un elektroniskā aprīkojuma (vai iepakojuma), lai atgādinātu lietotājiem par to.

MĀJSAIMNIECĪBAS lietotāji tiek aicināti lietot esošas nolietotā aprīkojuma pieņemšanas vietas. Atgriešana ir bezmaksas.

Ja šis aprīkojums tiek lietots KOMERCIĀLI, sazinieties ar SHARP izplatītāju, kurš informēs par preces pieņemšanu atpakaļ. Pieņemot preci atpakaļ, var tikt piemērota maksa. Mazu aprīkojumu (un mazu daudzumu) var nodot vietējā savākšanas vietā.

Spānija: sazinieties ar izveidoto savākšanas sistēmu vai vietējām varas iestādēm, lai nodotu nolietotos izstrādājumus.

### 2. Valstīs ārpus ES

Ja vēlaties atbrīvoties no šī izstrādājuma, lūdzu, sazinieties ar savām vietējām varas iestādēm un uzziniet par pareizo atbrīvošanas metodi.

Šveicei: lietotas elektriskās vai elektroniskās iekārtas var atdot atpakaļ bez maksas tirgotājam pat tad, ja netiek iegādāts jauns izstrādājums. Papildu savākšanas vietas ir norādītas mājas lapā [www.swico.ch](http://www.swico.ch) vai [www.sens.ch](http://www.sens.ch).

## B. Informācija komerciāliem lietotājiem par atbrīvošanu no ierīces

### 1. Eiropas Savienībā

Ja izstrādājums tiek izmantots komerciālām vajadzībām un vēlaties no tā atbrīvoties, rīkojieties, kā aprakstīts tālāk.

Lūdzu, sazinieties ar SHARP izplatītāju, kas informēs jūs par preces atpakaļpieņemšanas iespēju. Iespējams, par preces atpakaļpieņemšanas un pārstrādes procesu tiks piemērota maksa. Iespējams, vietējie savākšanas punkti pieņems nelielas preces (un nelielus daudzums).

Spānijai: lūdzu, sazinieties ar izveidoto savākšanas sistēmas punktu vai vietējo varas iestādi par lietoto izstrādājumu atpakaļpieņemšanu.

### 2. Valstīs ārpus ES

Ja vēlaties atbrīvoties no šī izstrādājuma, lūdzu, sazinieties ar savām vietējām varas iestādēm un uzziniet par pareizo atbrīvošanas metodi.



# MEMO

---

LV

LV-15

# LIETUVIŠKAI

Unikalus oro kokybės gerinimo technologijų derinys  
Trigubo filtravimo sistema + „Plasmacluster“



Didelio tankio „Plasmacluster 25000“  
Kuo didesnis PCI tankis, tuo efektyvesnis PCI.

HIGH-DENSITY 25000\*

## Trigubo filtravimo sistema

### SURENKA DULKES

Pirminis filtras sulaiko didesnes nei 240 mikronų daleles.

### SUMAŽINA KVAPUS

Dezodoruojantis filtras sugeria daugelį įprastų namuose tyrančių kvapų.

### MAŽINA SMULKIŲ DULKIŲ, ŽIEDADULKIŲ IR PELĖSIO KIEKĮ

HEPA filtras surenka 99,97 % per filtrą praeinančių 0,3 mikrono dydžio dalelių. (JEM1467)

## Unikalus oro srautas

Galingas oro siurbimas ir unikalus oro srautas greitai ir efektyviai surenka dulkes bei kitas daleles.

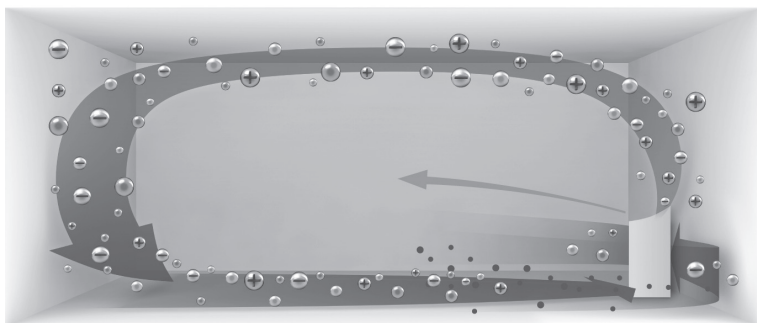

Greitesnis oro srautas 20° kampu surenka dulkes žemesniame kambario lygyje, kad būtų užtikrintas efektyvesnis valymas.

„Plasmacluster“ gali pašalinti statinę elektros energiją ir taip padėti išvengti dulkių ant sienų ir kitų paviršių.

## „Plasmacluster“

„Plasmacluster“ apdoroja orą taip, kaip gamta, skleisdama subalansuotą teigiamų ir neigiamų jonų kiekį.

## PM2.5 monitorius

- Informuokite apšvietę PM2.5 monitorių, kai jautrus dulkių jutiklis aptinka mikroskopinių dulkių.
- Parodykite PM2.5 vertę 3 skaitmenimis. (Rodomos vertės yra apytikslės.)

## „Plasmacluster“ jonų nukreipimo režimas

- Rekomenduojama, kai reikia nustatyti kvapus ir prie sofos ar užuolaidų prisitvirtinusių mikrobus.
- Didelio tankio „Plasmacluster“ jonų srautas pučiamas tik į priekį.

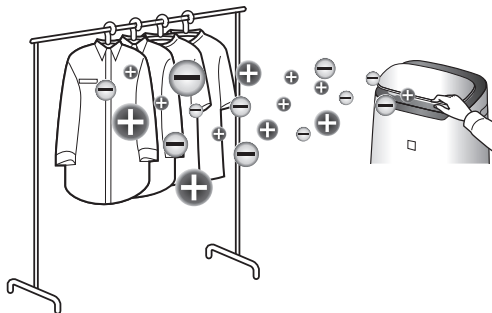

Dėkojame, kad įsigijote šį SHARP oro valytuvą. Prieš naudodami gaminį atidžiai perskaitykite šį vadovą.

Laikykite šį vadovą saugioje ir visada pasiekiamoje vietoje.

## TURINYS

SVARBŪS SAUGOS NURODYMAI .....	2
DALIŲ PAVADINIMAI.....	4
PARUOŠIMAS .....	6
NAUDOJIMAS .....	7
PRIEŽIŪRA IR REMONTAS / PAKEITIMAS .....	10
GEDIMŲ NUSTATYMAS IR ŠALINIMAS .....	12
SPECIFIKACIJOS.....	13

LT

### Perskaitykite prieš naudodami savo oro valytuvą

Oro valytuvus traukia kambario orą per oro įsiurbimo angą, tada jis pereina pirminį filtrą, dezodoruojantį filtrą ir HEPA filtrą pagrindinio įrenginio viduje ir yra išleidžiamas per oro išleidimo angą. HEPA filtras gali pašalinti 99,97 % per filtrą pereinančių 0,3 mikrono dydžio dulkių dalelių bei padeda sugerti kvapus. Dezodoruojantis filtras palaipsniui sugeria kvapus jiems einant per filtrą.

Laikui bėgant, kai kurie filtrų sugerti kvapai gali išsiveržti ir taip sukelti papildomą kvapą. Atsižvelgiant į naudojimo aplinką, ypač kai pagrindinis įrenginys naudojamas neįprastomis sąlygomis kvapas gali sustiprėti gerokai greičiau nei tikimasi. Jei kvapai lieka, pakeiskite filtrus (11 psl.).

#### PASTABA

- Oro valytuvus yra skirtas pašalinti ore sklindančias dulkes ir kvapus.
- Oro drėkintuvus nėra skirtas šalinti kenksmingas dujas, tokias kaip cigarečių dūmuose esantis anglies monoksidas.
- Oro valytuvus negali visiškai pašalinti kvapo, jei nėra pašalinamas kvapo šaltinis.

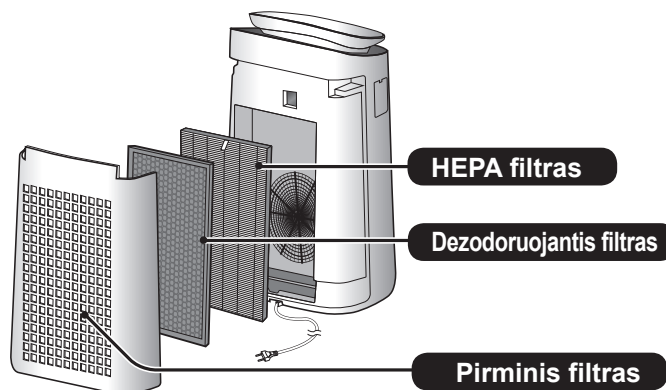

LT-1

# SVARBŪS SAUGOS NURODYMAI

**Naudodami elektrinius prietaisus, būtinai laikykitės pagrindinių atsargumo priemonių, įskaitant šias:**

**ĮSPĖJIMAS** – Norėdami sumažinti elektros šoko, gaisro ar asmens sužalojimo pavojus, būtinai vadovaukitės šiais nurodymais:

- Prieš naudodami pagrindinį įrenginį, perskaitykite visas instrukcijas.
- Naudokite tik 220–240 voltų maitinimo lizdą.
- **Šio prietaiso negali naudoti vaikai nuo 8 metų ir sumažėjusių fizinių, sensorinių ar protinių gebėjimų arba mažai patirties ir žinių turintys asmenys, nebent juos prižiūri arba instrukuoja už jų saugumą atsakingas asmuo. Vaikai negali žaisti su šiuo prietaisu. Valymo ir priežiūros darbų negali atlikti neprižiūrimi vaikai.**
- **Jei maitinimo laidas yra pažeistas, jį turi pakeisti gamintojas, jo techninio aptarnavimo atstovas, įgaliotasis „Sharp“ aptarnavimo centras ar panašią kvalifikaciją turintis asmuo, kad būtų išvengta pavojaus. Iškilus problemoms, prireikus sureguliuoti ar remontuoti, susisieki su artimiausiu aptarnavimo centru.**
- **Neremontuokite ir neardykite pagrindinio įrenginio patys.**
- **Prieš atlikdami priežiūros darbus, išimdami, įdėdami ir keisdami filtrą ir ilgai nenaudodami prietaiso, būtinai išjunkite jį iš maitinimo tinklo. Nesilaikant šio nurodymo, galima sukelti trumpąjį jungimą, dėl kurio gali kilti elektros šokas arba gaisras.**
- Nenaudokite pagrindinio įrenginio, jei pažeistas maitinimo laidas ar kištukas arba jei sieninis maitinimo lizdas netvirtai laikosi.
- Reguliariai nuo kištuko valykite dulkes.
- Į oro įsiurbimo ar išleidimo angą nekiškite pirštų ar kitų daiktų.
- Traukdami maitinimo kištuką iš lizdo, visada laikykite už kištuko ir niekada netraukite už laido.

Nesilaikant šio nurodymo, galima sukelti trumpąjį jungimą, dėl kurio gali kilti elektros šokas arba gaisras.

- Būkite atsargūs, kad nepažeistumėte maitinimo laido, tai gali sukelti elektros šoką, perteklinę šilumą ar gaisrą.
- Netraukite kištuko iš lizdo šlapiomis rankomis.
- Nenaudokite pagrindinio įrenginio netoli arba ant karštų daiktų, pavyzdžiui, viryklių ar šildytuvų, arba vietose, kur jis gali būti veikiamas garų.
- Nejunkite pagrindinio įrenginio patalpoje, jei naudojate aerosolines priemones vabzdžiams naikinti, patalpose, kur yra riebalinių nuosėdų, smilkalų dūmų, degančių cigarečių žiežirbų ar ore tvyrančių cheminių dūmų. Nenaudokite vietose, kur įrenginys gali sušlapti, pavyzdžiui, vonioje.
- Būkite atsargūs valydami įrenginį. Stiprūs koroziniai valikliai gali pažeisti išorę.
- Saugokite pagrindinį įrenginį nuo vandens. Tai gali sukelti trumpąjį jungimą ar elektros šoką.

**PASTABA** – Ką daryti, jei pagrindinis įrenginys trukdo radijo ar TV signalui

Jei oro valytuvai trukdo radijo ar TV signalo priėmimui, išbandykite kurią vieną ar kelias iš šių priemonių:

- Pakeiskite antenos kryptį arba vietą.
- Padidinkite atstumą tarp pagrindinio įrenginio ir radijo imtuvo ar televizoriaus.
- Įrenginį į kitą maitinimo srovės lizdą nei tas, į kurį yra įjungtas radijo ar TV imtuvas.
- Pasitarkite su pardavėju arba kvalifikuotu radijo technikos ar televizorių specialistu.

## PERSPĖJIMAI, SUSIJĘ SU NAUDOJIMU

- Neužblokuokite oro įsiurbimo ar išleidimo angų.
- Pagrindinį įrenginį visada naudokite stačioje padėtyje.
- Nejudinkite pagrindinio įrenginio, kai jis veikia.
- Norėdami perkelti pagrindinį įrenginį, imkite už rankenų iš abiejų pusių.
- Jei pagrindinis įrenginys laikomas ant lengvai apgadinamos grindų dangos, nelygaus paviršiaus ar storo kilimo, norėdami jį pastumti kitur, prikelkite.
- Nenaudokite pagrindinio įrenginio, kol visi filtrai nebus tinkamai įdėti.
- Neplaukite ir pakartotinai nenaudokite HEPA ir dezodoruojančio filtrų. Tai ne tik nepagerina filtro veikimo, bet taip pat gali sukelti elektros šoką arba gedimą.
- Išorę valykite tik švelnia šluoste. Nenaudokite lakių skysčių ar valiklių. Nuo benzeninio dažų skiediklio ar šveitimo miltelių gali būti pažeistas arba įskilti pagrindinio įrenginio paviršius. Be to, gali sugesti ir jutikliai.
- Saugokite pagrindinį įrenginį nuo vandens.
- Valydami galinę sienelę, nešveiskite jos per stipriai.

## MONTAVIMO NURODYMAI

- Venkite vietų, kur jutikliai būtų tiesiogiai veikiami vėjo. Nesilaikant šio nurodymo, pagrindinis įrenginys gali netinkamai veikti.
- Venkite naudoti vietose, kur baldai, audiniai ar kiti daiktai gali liestis su pagrindiniu įrenginiu ir riboti oro įsiurbimą ir išėjimą.
- Venkite naudoti vietose, kur pagrindinis įrenginys yra veikiamas kondensacijos arba stiprių temperatūros pokyčių. Tinkamos sąlygos yra, kai kambario temperatūra siekia 0–35 °C.
- Pastatykite ant stabilaus paviršiaus, kur yra pakankama oro cirkuliacija. Pastačius pagrindinį įrenginį ant storo kilimo, jis gali šiek tiek vibruoti.
- Venkite vietų, kur kaupiasi riebalai ar riebalų dūmai. Nesilaikant šio nurodymo, gali suskeldėti pagrindinis įrenginys išorinis korpusas ir sugesti jutikliai.
- Pagrindinis įrenginys linkęs kaupti dulkes, net kai yra pastatytas apie 3 cm atstumu nuo sienos, todėl gretimos sienos ir grindys gali išsipurvinti. Pastatykite pagrindinį įrenginį toliau nuo sienos. Laikui bėgant, prieš oro išleidimo angą esanti siena gali tapti purvina. Ilgą laiką naudodami pagrindinį įrenginį toje pačioje vietoje, reguliariai valykite sienas šalia jo.

LT

## FILTRŲ NAUDOJIMO NURODYMAI

- Norėdami tinkamai prižiūrėti ir rūpintis filtrais, vadovaukitės šiame vadove pateikiamais nurodymais. (11 psl.)

# DALIŲ PAVADINIMAI

## PAGRINDINIS ĮRENGINYS

(PRIEKINĖ DALIS)

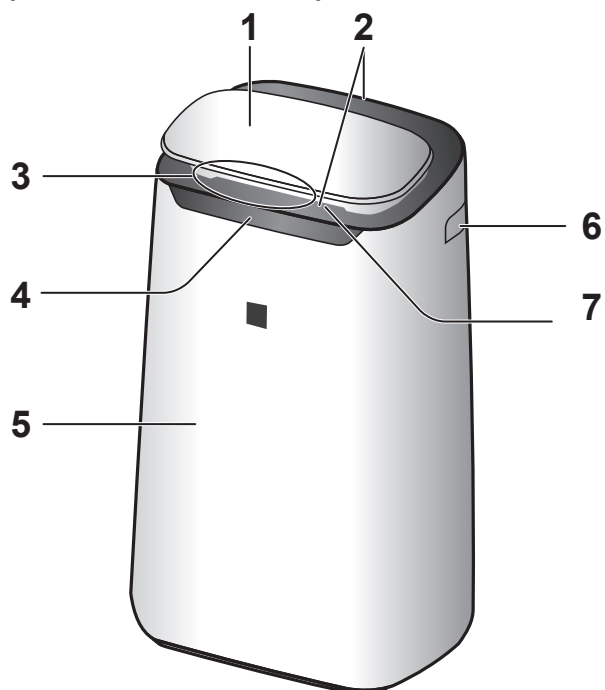

1	Valdymo skydelis
2	Oro išleidimo anga (priekyje / gale)
3	Švarumo indikatorius
4	Priekinis ekranas
5	Pagrindinis įrenginys
6	Rankena (2 vietose – kairėje ir dešinėje)
7	Priekinės žaliuzės
8	Galinis skydelis (pirminis filtras)
9	Oro įėjimo anga
10	Dezodoruojantis filtras
11	HEPA filtras
	<b>Jutiklio filtras</b>
12	Jutiklis (vidinis) Kvapais / dulkėmis (jautrus) / temperatūra* / drėgmė* (*FP-J80EU)
13	Įrenginys* („Plasmacluster“ jonų generatoriaus)
14	Įrenginio* laikiklis
15	Įrenginio* gaubtas
16	Įrenginio* valymo šepetėlis
17	Maitinimo laidas, kištukas

(GALINĖ DALIS)

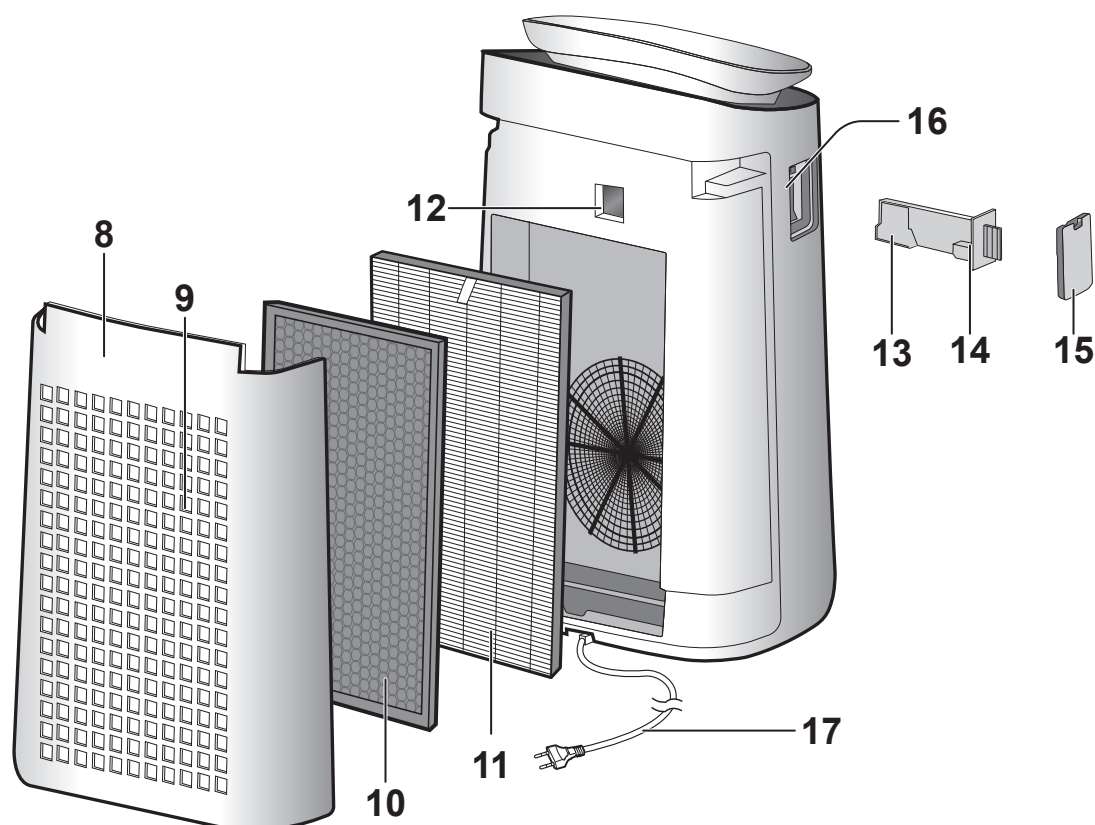

\* Įrenginys reiškia „Plasmacluster“ jonų generatorių.

LT-4

## VALDYMO SKYDELIS

Norėdami įjungti, spauskite mygtuką su „★“.

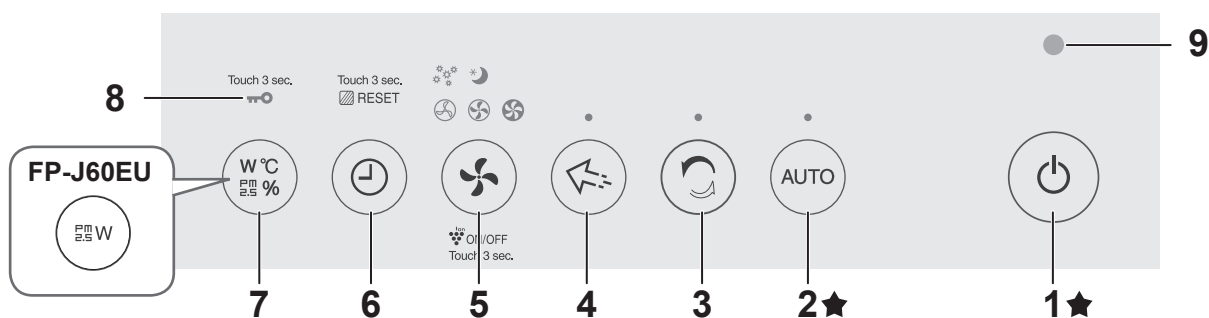

## PRIEKINIS EKRANAS

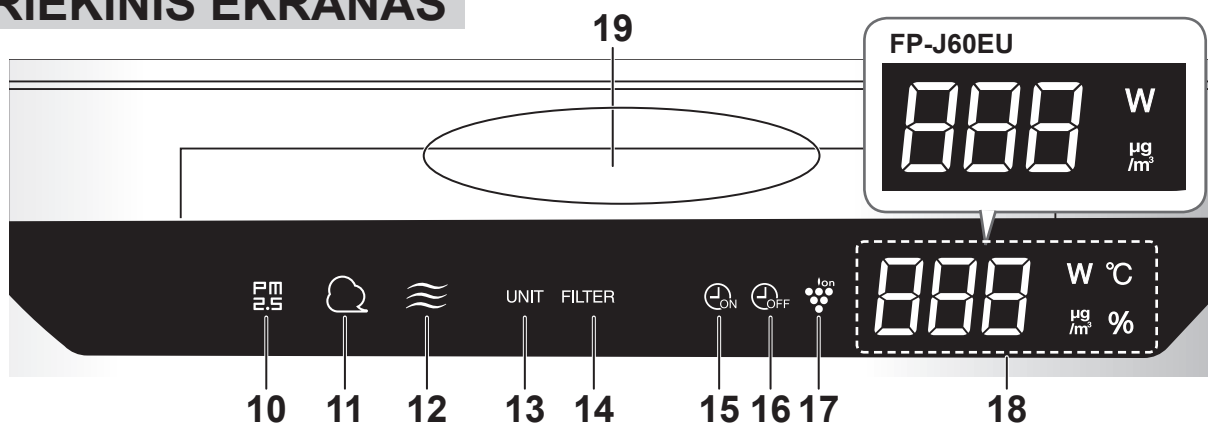

1	Maitinimo ĮJUNGIMO / IŠJUNGIMO mygtukas	14	Filtro priežiūros indikatoriaus lemputė
2	AUTOMATINIO REŽIMO mygtukas, indikatoriaus lemputė	15	ĮJUNGIMO laikmačio indikatoriaus lemputė
3	JONŲ PASKLEIDIMO mygtukas, indikatoriaus lemputė	16	IŠJUNGIMO laikmačio indikatoriaus lemputė
4	„Plasmacluster“ jonų nukreipimo mygtukas, indikatoriaus lemputė	17	„Plasmacluster“ jonų indikatorius
5	REŽIMO pasirinkimo mygtukas, indikatoriaus lemputė	18	<b>EKRANAS</b> <ul style="list-style-type: none"> <li>• <b>PM2.5 monitorius</b> PM2.5 rodoma nuo 10 µg/m<sup>3</sup> iki 499 µg/m<sup>3</sup>. 9 µg/m<sup>3</sup> arba mažiau <b>Lo</b> µg/m<sup>3</sup> ↔ <b>34</b> µg/m<sup>3</sup> ↔ <b>H</b> µg/m<sup>3</sup> 500 µg/m<sup>3</sup> arba daugiau</li> <li>• <b>Energijos sąnaudų kontrolės prietaisai</b> Rodo, kiek vartojama energijos esamais nustatymais.</li> <li>• <b>Drėgmės monitorius (FP-J80EU)</b> Rodoma nuo 20 % iki 90 % drėgmės reikšmė. 20 % arba mažiau <b>20</b> % ↔ <b>55</b> % ↔ <b>90</b> % 90 % arba daugiau</li> <li>• <b>Temperatūros monitorius (FP-J80EU)</b> Rodoma temperatūra nuo 0 °C iki 50 °C. -1 °C arba žemesnė <b>Lo</b> °C ↔ <b>25</b> °C ↔ <b>H</b> °C 51 °C arba aukštesnė</li> <li>• <b>Laikmatis</b> Rodo nustatymo laiką arba likusį ĮJUNGIMO / IŠJUNGIMO laiką. <b>124</b></li> </ul>
6	Laikmačio mygtukas (Nuspauskite 3 sek.) <b>FILTRŲ NUSTATYMO IŠ NAUJO</b> mygtukas		
7	Ekrano mygtukas (Nuspauskite 3 sek.) <b>UŽRAKTO NUO VAIKŲ</b> mygtukas		
8	Užrakto nuo vaikų indikatoriaus lemputė		
9	Šviesos jutiklis		
10	<b>PM2.5 monitorius</b> Parodo, kai dulkių jutiklis (jautrus) aptinka mikroskopinių dulkių.	19	<b>Švarumo indikatorius</b> Rodo kambario oro švarumą 5 lygiais, keičiant spalvas. Mėlyna Švaru ← → Raudona Nešvaru
11	<b>DULKIŲ MONITORIUS</b> Parodo, kai dulkių jutiklis (jautrus) aptinka įprastų dulkių.		
12	<b>Kvapų indikatorius</b> Parodo, kai kvapų jutiklis aptinka kvapų. IŠJUNGTI Švaru ↔ Oranžinė ↔ Raudona Nešvaru		
13	Įrenginio pakeitimo indikatoriaus lemputė		

# PARUOŠIMAS

Būtinai ištraukite maitinimo laido kištuką iš maitinimo lizdo.



## FILTRŲ ĮDĖJIMAS

1. Nuimkite galinį skydelį.

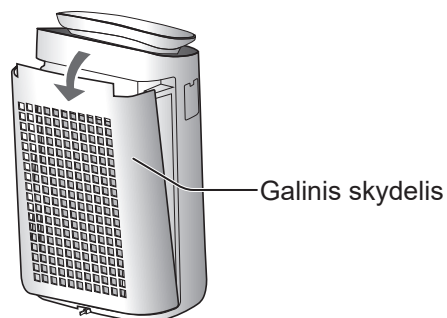

2. Visus filtrus išimkite iš plastikinio maišelio.

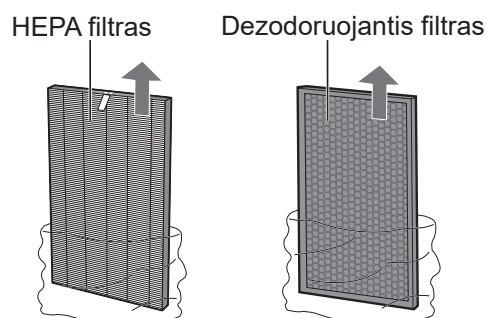

3. Įmontuokite filtrus teisinga tvarka kaip parodyta.

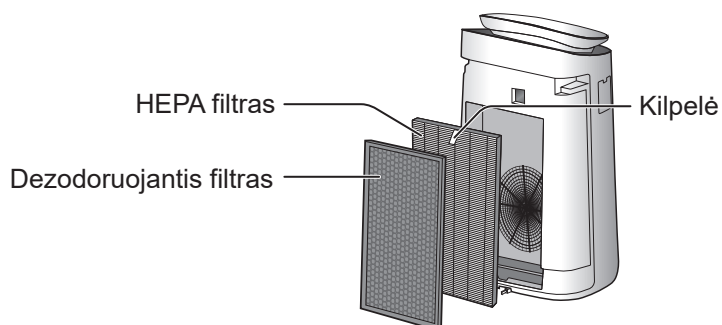

4. Nuimkite galinį skydelį.

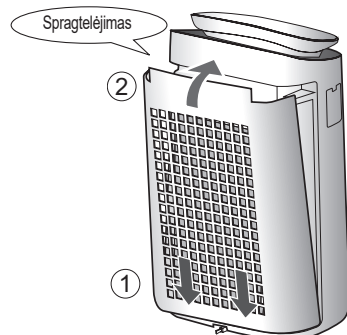

LT-6



# NAUDOJIMAS

## Įrenginio ĮJUNGIMAS / IŠJUNGIMAS

### PALEIDIMAS SUSTABDYMAS

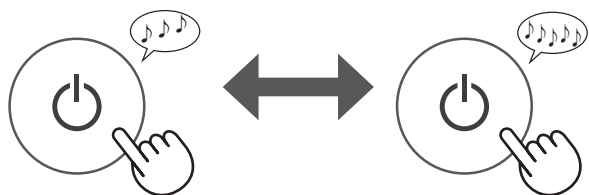

## AUTOMATINIS REŽIMAS

Ventiliatoriaus greitis nustatomas automatiškai, atsižvelgiant į 3 jutiklių rodmenis.  
(Dulkės (jautrus) / kvapas / šviesa)



### PASTABA

- Priekinis ekranas, švarumo indikatorius automatiškai ĮSIJUNGIA ir PATAMSĖJA priklausomai nuo kambario apšvietumo. (Kai šviesos kontrolė nustatyta automatinio režimu. (9 psl.))

## JONŲ PASKLEIDIMO REŽIMAS

Įrenginys 10 minučių skleidžia „Plasmacluster“ jonus su didžiausiu oro srautu ir surenka dulkes, mažindamas statinį elektros krūvį. Po to DULKIŲ jutiklio jautrumas automatiškai nustatomas į „DIDELIS“, greitai aptinka nešvarumus ir 50 minučių galingai valo orą.



### PASTABA

- Pasibaigus operacijai po 60 min., pagrindinis įrenginys grįš į ankstesnį veikimo režimą. Jis gali pakeisti kitą režimą, veikdamas šiuo režimu.
- „Plasmacluster“ jonų srauto negalima išjungti.

## „PLASMACLUSTER“ JONŲ NUKREIPIMO REŽIMAS

Šį režimą naudokite, kai norite pašalinti įsisenėjusius kvapus, mikrobus ir kitas medžiagas iš drabužių, sofos ir užuolaidų.

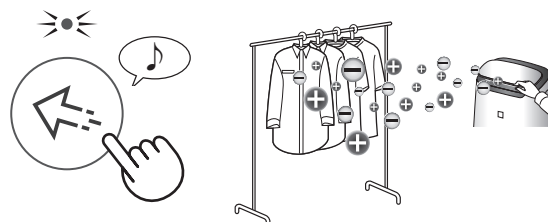

Rankiniu būdu pareguliuokite priekines žaliuzes.

### PASTABA

- Didelio tankio „Plasmacluster“ jonų srautas pučiamas tik į priekį.
- 8 valandas pučiamas stipresnis oro srautas. Pasibaigus operacijai, pagrindinis įrenginys toliau veiks ankstesniu režimu.
- „Plasmacluster“ jonų srauto negalima išjungti.

## REŽIMO PARINKIMAS

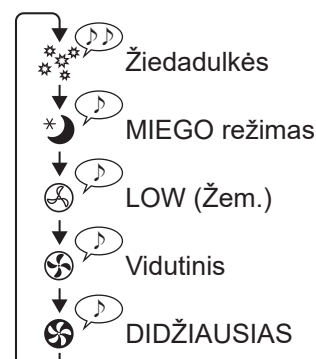

### MIEGO režimas:

Pagrindinis įrenginys veiks tyliai, o ventiliatoriaus greitis reguliuojamas automatiškai, priklausomai nuo oro ir patalpos šviesumo.

Priekinis ekranas ir švarumo indikatorius automatiškai patamsėja arba ĮSIJUNGIA, atsižvelgiant į kambario apšvietumą.

**Patalpa apšviesta: apšvietimas tamsesnis**  
**Patalpoje tamsu: apšvietimas išjungtas**

### ŽIEDADULKĖS:

Automatiškai nustatomas didelis DULKIŲ JUTIKLIO jautrumas, todėl įrenginys greitai aptinka nešvarumus, tokius kaip dulkės ar žiedadulkės, kad efektyviai valytų orą.

## ĮJUNGIMO LAIKMATIS

Pasirinkite norimą laiką.  
Pagrindinis įrenginys įsijungia automatiškai, praėjus pasirinktam laikui.

(esant išjungtam pagrindiniam įrenginiui)

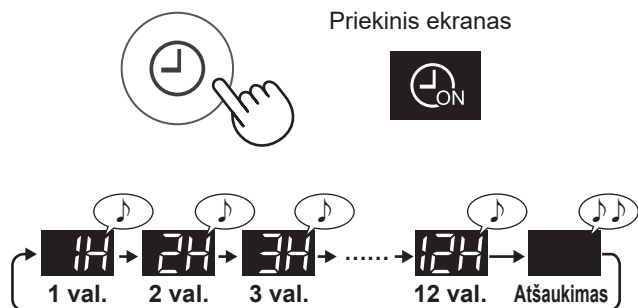

## IŠJUNGIMO LAIKMATIS

Pasirinkite norimą laiką.  
Pagrindinis įrenginys išsijungia automatiškai, praėjus pasirinktam laikui.

(esant įjungtam pagrindiniam įrenginiui)

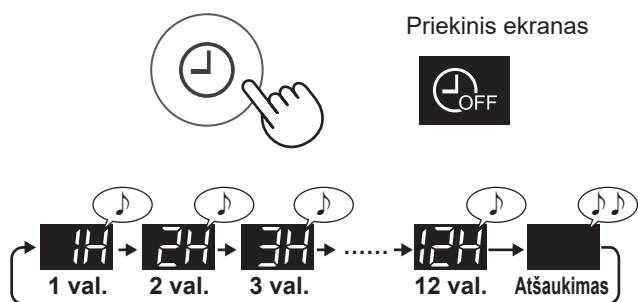

## APSAUGA NUO VAIKŲ

Valdymo skydelis bus užrakintas.

### ĮJUNGIMAS ATŠAUKIMAS

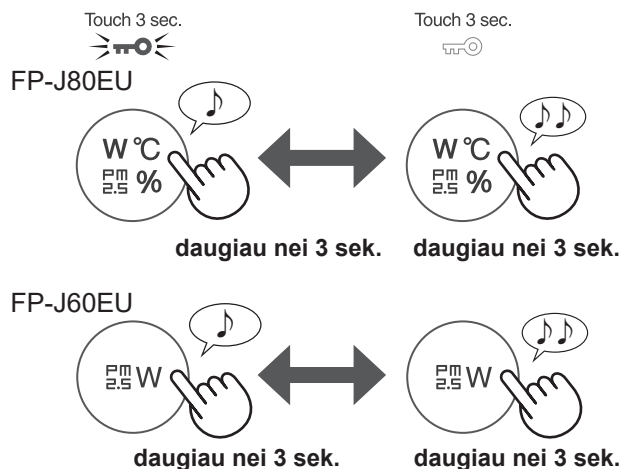

## EKRANO PASIRINKIMAS

(esant įjungtam pagrindiniam įrenginiui)

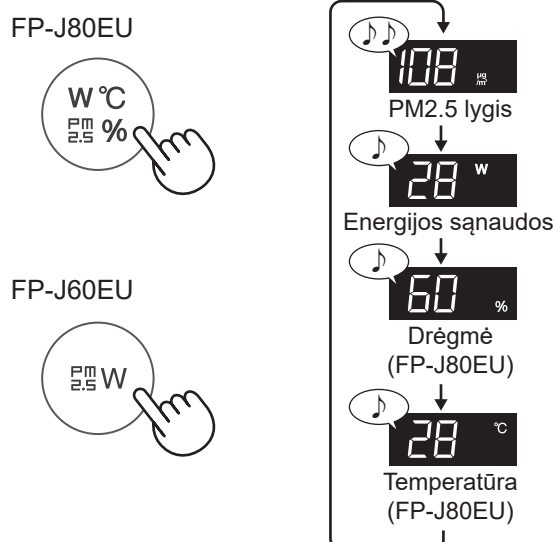

## „PLASMACLUSTER“ JONŲ ĮJUNGIMAS / IŠJUNGIMAS

Esant įjungtai „Plasmacluster“ jonų funkcijai, šviečia „Plasmacluster“ jonų indikatoriaus lemputė (5 psl.).

(esant įjungtam pagrindiniam įrenginiui)

### ĮJUNGIMAS IŠJUNGIMAS

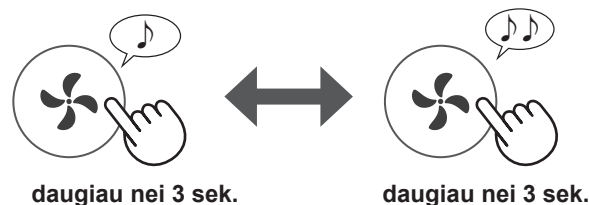

# NUSTATYMŲ KEITIMO INSTRUKCIJA

Galite pakeisti toliau pateiktoje lentelėje išvardytas funkcijas.

## 1. IŠJUNKITE pagrindinį įrenginį.

2.



## 3. Pasirinkite „Function number“ (Funkcijos numeris).

Atgal

Į priekį

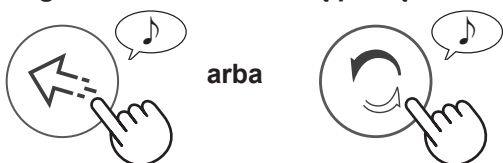

Nustatyti



## 4. Pasirinkite „Setting number“ (Funkcijos numeris).

Atgal

Į priekį

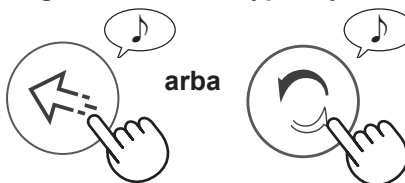

Nustatyti

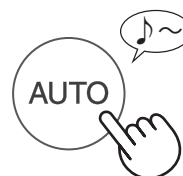

## 5. Paspauskite ĮJUNGIMO / IŠJUNGIMO mygtuką, kad užbaigtumėte nustatymą.

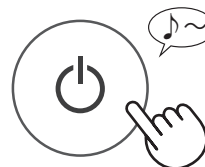

Funkcija	Nustatymas
<b>Apšvietimo nustatymas</b> Galite pasirinkti priekinio ekrano ir švarumo indikatorius ryškumą.	<b>F1</b> <b>01</b> Išjungti* <b>02</b> Tamsiau <b>03</b> Automatinis (pagal gamyklos nustatymus) Apšvietimas automatiškai persijungia, priklausomai nuo patalpos apšvietumo.
<b>Automatinis paleidimas iš naujo</b> Jei pagrindinis įrenginys išjungiamas iš maitinimo lizdo, arba jei nutrūksta elektros tiekimas, pagrindinis įrenginys toliau veiks pagal paskutinius nustatymus, kai maitinimas atsinaujins.	<b>F2</b> <b>01</b> Atšaukimas <b>02</b> ĮJUNGTA (pagal gamyklinius nustatymus)
<b>Jutiklio jautrumo reguliavimas (F3-F5)</b>	
Šviesos jutiklis	<b>F3</b> <b>01</b> Mažas
Dulkių (jautrus) jutiklis	<b>F4</b> <b>02</b> Standartinis (pagal gamyklinius nustatymus)
Kvapų jutiklis	<b>F5</b> <b>03</b> Didelis

\*Nustačius „Išjungta“, įjungus kokią nors operaciją, 8 sekundes apšviečiama „Tamsiau“ režimu, o tada apšvietimas išjungiamas.

# PRIEŽIŪRA IR REMONTAS / PAKEITIMAS

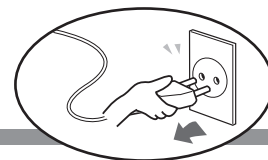

## FILTRO PRIEŽIŪROS INDIKATORIUS

Filtro priežiūros indikatorius lemputė įsijungs maždaug po 720 valandų naudojimo.



Tai yra priminimas atlikti galinio skydelio (pirminio filtro) techninę priežiūrą. Atlikę techninę priežiūrą, iš naujo nustatykite filtro priežiūros indikatorius lemputę.

ATSTATYTI



daugiau nei 3 sek.

## PAGRINDINIS ĮRENGINYS / GALINIS SKYDELIS (pirminis filtras)

Valykite sausu minkštu skudurėliu.

Atsargiai nuvalykite dulkes, pavyzdžiui, dulkių siurbliu.



Galinis skydelis (pirminis filtras)

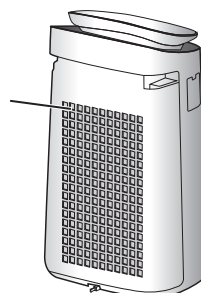

**PASTABA** Kaip nuvalyti sunkiai pašalinamus nešvarumus.

### Galinis skydelis

1. Į vandenį įpilkite mažą kiekį neutralaus ploviklio ir pamirkykite apie 10 minučių.

#### **ĮSPĖJIMAS**

Šveisdami galinį skydelį, nespauskite per stipriai.

2. Neutralų ploviklį nuskalaukite švariu vandeniu.

3. Visiškai išdžiovinkite filtrą gerai vėdinamoje erdvėje.

### Jutiklio filtras

1. Nuimkite galinį skydelį.

2. Išimkite jutiklio filtrą.

3. Jei jutiklio filtras pernelyg nešvarus, išplaukite vandeniu ir kruopščiai išdžiovinkite.

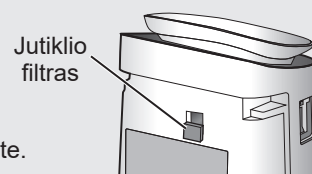
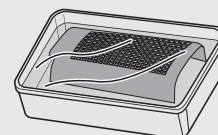

## HEPA FILTRAS / DEZODORUOJANTIS FILTRAS

Nuvalykite dulkes nuo filtrų.

**ISPĖJIMAS** Neplaukite filtrų. Saugokite nuo saulės spindulių (kitai šie filtras gali prarasti savo efektyvumą.)

### HEPA FILTRAS

Kilpelė

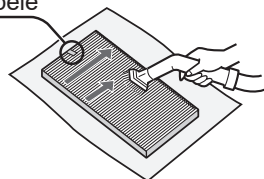

Valykite tik tą pusę su ausele. Nevalykite priešingos pusės. Filtras nėra stiprus, todėl stenkitės per smarkiai nespauti.

### DEZODORUOJANTIS FILTRAS

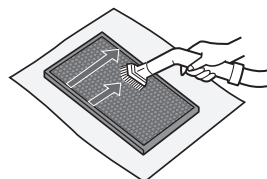

Galima valyti abi puses. Filtras gali sulūžti, jei spausite per stipriai, todėl elkitės atsargiai.

Laikui bėgant, kai kurie filtrų sugerti kvapai gali išsiveržti ir taip sukelti papildomą kvapą. Atsižvelgiant į naudojimo aplinką, ypač kai pagrindinis įrenginys naudojamas neįprastomis sąlygomis, kvapas gali sustiprėti gerokai greičiau nei tikimasi. Jei dulkių neišeina išvalyti, pakeiskite filtrą.

### FILTRŲ TARNAVIMO LAIKAS

Filtro naudojimo laikas skiriasi atsižvelgiant į patalpos aplinką, naudojimo sąlygas ir pagrindinio įrenginio vietą.

Siūlomas HEPA ir dezodoruojančio filtro keitimo laikas apskaičiuotas, valant orą patalpoje, kurioje surūkomas 5 cigaretės per dieną, o pagrindinio įrenginio dulkių surinkimo ir kvapų šalinimo efektyvumas sumažėjęs per pusę, palyginus su nauju filtru.

Rekomenduojame dažniau keisti filtras, jei pagrindinis įrenginys naudojamas sudėtingesnėmis sąlygomis (pvz., PM2.5), negu įprastoje buityje.

- HEPA filtras:  
Praėjus apytiksliai 10 metams po atidarymo
- Dezodoruojantis filtras:  
Praėjus apytiksliai 10 metams po atidarymo

### KEITIMAS

Norėdami įsigyti kitą filtrą, pasitarkite su pardavėju.

HEPA filtras  
(1 vnt.)  
FZ-J80HFX

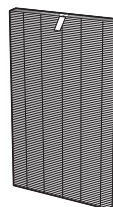

Dezodoruojantis filtras  
(1 vnt.)  
FZ-J80DFX

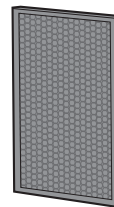

LT

### Filtrų išmetimas

Panaudotus filtras išmeskite pagal vietinius įstatymus ir reglamentus.

#### HEPA filtrų medžiagos:

- Polipropilenas
- Polietilenas

#### Dezodoruojančio filtro medžiagos:

- Polipropilenas
- Poliesteris
- Aktyvinta anglis

## „Plasmacluster“ jonų generatorius 1 vnt.

1. Atidarykite šios dalies dangtelį ir ištraukite laikiklį.

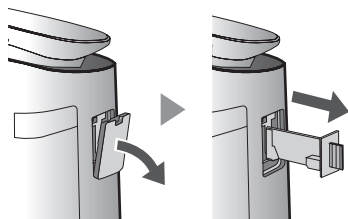

2. Išvalykite dulkes iš elektrodų skyrelio.

Įrenginio valymo šepetėlis

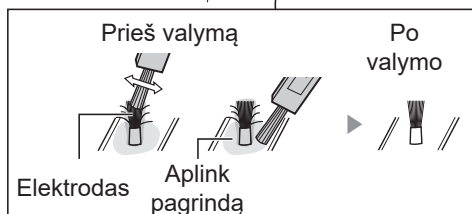
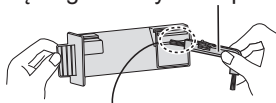

3. Įstatykite laikiklį į pagrindinį įrenginį ir uždarykite dangtelį.

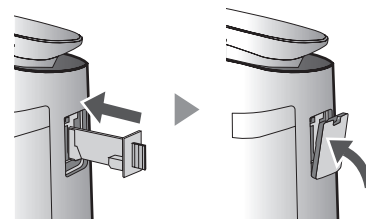



### ISPĖJIMAS

- Valymui naudokite tik šiai daliai valyti skirtą šepetėlį. Naudojant bet ką kitą, galima sugadinti dalį.
- Valymo metu sulenktas elektrodas gali būti nupjautas ir nukristi, tačiau tai neturės įtakos veikimui.
- Nelieskite elektrodo tiesiogiai. Taip galite susižeisti.
- Nedarykite jokių pakeitimų elektrodų skyrelyje. Taip galite jį pažeisti.
- Nelieskite jungimo kontaktų. Taip galite juos pažeisti.

## „Plasmacluster“ jonų generatorius 2 vnt.

### DALIES PAKEITIMO INDIKATORIUS

Bendram naudojimui laikui viršijus 17500 valandų, pradės mirkčioti dalies pakeitimo indikatorius, rodantis, kad reikia keisti „Plasmacluster“ jonų generatorių.

Operacijos trukmė	
17500 valandų  Lėtai mirkčioja	Pakeiskite „Plasmacluster“ jonų generatorių
19 000 valandų  Greitai mirkčioja	„Plasmacluster“ jonų emisijos sustabdymas.

\* Dalies keitimo laikas nepriklauso nuo naudojamo režimo.

### KEITIMAS

Pasitarkite su pardavėju dėl „Plasmacluster“ jonų generatoriaus pirkimo.

**Modelis: IZ-C90MEU**

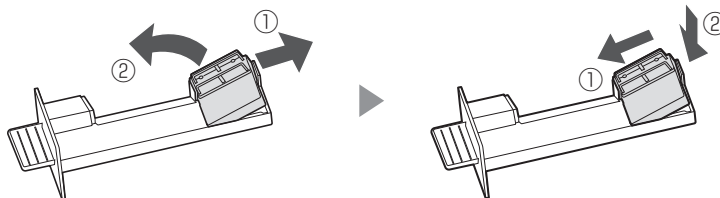

Patraukite įrenginio laikiklio apkaustą (①) ir ištraukite „Plasmacluster“ generatorių (②).

### „Plasmacluster“ jonų generatoriaus šalinimas

Panaudotą „Plasmacluster“ jonų generatorių išmeskite pagal vietinius įstatymus ir reglamentus.

Medžiaga:

- Pobutileno tereftalatas
- elektroninės dalys

## GEDIMŲ NUSTATYMAS IR ŠALINIMAS

Prieš kreipdamiesi dėl remonto peržiūrėkite toliau esantį sąrašą, nes problema gali būti ne įrenginio gedimas.

### Neišnyksta kvapai ir dūmai.

- Patikrinkite filtrus. Jei filtrai yra labai nešvarūs, išvalykite arba pakeiskite juos.
- Patikrinkite, ar plastikinis maišelis yra pašalintas iš filtro (6 psl.).

### Švarumo indikatorius šviečia mėlynai, net jei oras nešvarus.

- Oras galėjo būti nešvarus tuo metu, kai pagrindinis įrenginys buvo įjungtas į maitinimo lizdą. Išjunkite pagrindinį įrenginį iš maitinimo lizdo, palaukite vieną minutę ir vėl įkiškite kištuką į maitinimo lizdą.

### Švarumo indikatorius šviečia raudonai, net jei oras yra švarus.

- Nešvarios ar užsikimšusios dulkių jutiklio angos trukdo sklandžiam jutiklio veikimui. Atsargiai nuvalykite jutiklio filtrą arba galinę sienelę.

### Iš pagrindinio įrenginio girdisi tikslėjimas ar traškėjimas.

- Pagrindinis įrenginys gali tikseti ar traškėti, kai gamina jonus.

### Iš pagrindinio įrenginio sklaidžiamas oras turi kvapą.

- Patikrinkite, ar filtrai nėra labai nešvarūs.
- Išvalykite arba pakeiskite filtrus.

### Kai ore yra cigarečių dūmų, pagrindinis įrenginys neveikia.

- Pasirūpinkite, kad pagrindinis įrenginys būtų pastatytas tokioje vietoje, kur jutikliai galėtų aptikti cigarečių dūmus.
- Patikrinkite, ar dulkių jutiklio angos nėra

užstatytos ar užsikimšusios. Jei jos užstatytos ar užsikimšusios, nuvalykite jutiklio filtrą arba galinį skydelį.

### Kvapą iš naujo filtro.

- Iš karto išėmus plastikinį maišelį, gali atsirasti silpnas kvapas. Šis kvapas nėra kenksmingas filtrų veikimui ar neturi poveikio žmonėms.

### Dega FILTRO priežiūros indikatorius lemputė.

- Atlikę filtrų priežiūros darbus, įjunkite maitinimo laidą į maitinimo lizdą ir nuspauskite filtro nustatymo iš naujo mygtuką (10 psl.).

### Priekinis ekranas yra išjungtas.

- Kai apšvietimo kontrolė nustatyta „Išjungta“, apšvietimas visada būna išjungtas. Jei nenorite, kad jis būtų išjungtas, apšvietimo kontrolę nustatykite „Automatinis“ arba „Tamsėnis“ (9 psl.).



### Švarumo indikatorius lemputės dažnai keičia spalvą.

- Švarumo indikatorius automatiškai keičia spalvas, kai dulkių (jautrus) jutiklis ir kvapų jutiklis\* aptinka nešvarumų ore. Jei neramu dėl spalvų keitimosi, galite pakeisti jutiklio jautrumą. (9 psl.)

### Pagrindinio įrenginio ekrano rodmenys nesutampa su orų prognoze arba kitomis drėgmės ir temperatūros matavimo priemonėmis patalpoje.

- Lauko, vidaus, taip pat ir namų aplinka (eismo sąlygos netoliese, namo aukštų skaičius ir t. t.) gali įtakoti, kad rodmenys skirsis nuo tų duomenų.
- Skiriasi drėgnumo lygis toje pačioje patalpoje.

## KLAIDOS EKRANAS

	<ul style="list-style-type: none"> <li>„Plasmacluster“ jonų koncentracija mažėja. ⇒ Atlikite „Plasmacluster“ jonų generatoriaus (elektrodų skyrelio) priežiūros darbus.</li> </ul>		<ul style="list-style-type: none"> <li>Išjunkite pagrindinį įrenginį išmaitinimo lizdo, palaukite vieną minutę ir vėl įkiškite kištuką į maitinimo lizdą.</li> </ul>
	<ul style="list-style-type: none"> <li>Ar tinkamai įstatytas „Plasmacluster“ jonų generatorius? ⇒ Ištraukite „Plasmacluster“ jonų generatorių ir vėl įstatykite, ir toliau naudokite.</li> </ul>		

## SPECIFIKACIJOS

Modelis	FP-J80EU			FP-J60EU		
Maitinimas	220–240 V 50–60 Hz					
Ventiliatoriaus greičio nustatymas	DIDŽIAUSIAS	Vidutinis	LOW (Žem.)	DIDŽIAUSIAS	Vidutinis	LOW (Žem.)
Ventiliatoriaus greitis (m <sup>3</sup> /h)	480	288	60	396	222	60
Triukšmo lygis (dBA)	47	45	15	43	40	15
Nominali galia (W)	48	28	4,0	38	18	3,6
Budėjimo režimo energija (W)	1,3			1,2		
Rekomenduojamas patalpos dydis (m <sup>2</sup> ) *1	~ 62			~ 48		
Rekomenduojamas patalpos dydis esant dideliam „Plasmacluster“ jonų tankiui (m <sup>2</sup> ) *2	~ 35			~ 26		
Laido ilgis (m)	2,0					
Matmenys (mm)	416 (plotis) × 291 (gylis) × 728 (aukštis)					
Svoris (Kg)	10,6			10,0		

\*1 • Rekomenduojamas kambario dydis yra tinkamas naudoti pagrindinį įrenginį didžiausiu ventiliatoriaus greičiu.

• Rekomenduojamas kambario plotas nurodo erdvę, iš kurios tam tikrą dulkių dalelių kiekį galima pašalinti per 30 minučių (JEM1467).

\*2 • Kambario tūris, kurio kubiniame centimetre kambario viduryje galima išmatuoti apytiksliai 25000 jonų (apytiksliai 1,2 m aukštyje nuo grindų), kai pagrindinis įrenginys yra padėtas prie sienos ir nustatytas vidutinis stiprumas.

### Budėjimo režimo energija

Kai pagrindinio įrenginio maitinimo kištukas yra įstatytas į sieninį lizdą, jis sunaudoja budėjimo režimo energiją elektros grandinėms valdyti. Norėdami taupyti energiją, atjunkite maitinimo laidą, kai pagrindinis įrenginys nenaudojamas.



Dėmesio: Jūsų produktas yra pažymėtas šiuo ženklu. Tai reiškia, kad panaudoti elektros ir elektronikos gaminiai neturėtų būti maišomi su įprastomis buities atliekomis. Tokiems gaminiams yra nustatytos atskiros surinkimo sistemos.

## A. Informacija apie įrangos šalinimą (vartotojams)

### 1. Europos Sąjungoje

NORĖDAMI IŠMESTI ŠIĄ ĮRANGĄ, NEIŠMESKITE SU BUITINĖMIS ŠIUKŠLĖMIS IR NEDĖKITE Į ŽIDINĮ!

Naudota elektros ir elektronikos įranga turi būti būtinai surenkama ir utilizuojama ATSKIRAI pagal vietos įstatymus.

Atskiras surinkimas skatina aplinką tausojantį utilizavimą, medžiagų perdirbimą ir mažina utilizuojamų atliekų kiekį. NETINKAMAS UTILIZAVIMAS gali būti žalingas žmonių sveikatai ir aplinkai dėl tam tikrų medžiagų! Nugabenkite NAUDOTĄ ĮRANGĄ į artimiausią, paprastai savivaldybės nurodomą, surinkimo vietą.

Jei kyla neaiškumų dėl utilizavimo, susisiekite su vietos valdžios atstovais arba pardavėjais ir pasiteiraukite, kaip tinkamai utilizuoti.

TAIKOMA TIK EUROPOS SĄJUNGOJE IR KAI KURIOSE KITOSE VALSTYBĖSE, PAVYZDŽIUI, NORVEGIJOJE IR ŠVEICARIJOJE: jūs privalote rūšiuoti tokias atliekas pagal įstatymą.

Šiuo simboliu žymima elektrinė ir elektroninė įranga (arba pakuotės), primenant apie tai naudotojui.

Naudotojai iš PRIVAČIŲ NAMŲ ŪKIŲ turi naudoti esamas naudotos įrangos surinkimo vietas. Nugabenimas yra nemokamas.

Jei įranga naudojama VERSLO TIKSLAIS, prašome susisiekti su „SHARP“ prekybos agentu, kuris suteiks informaciją apie įrangos atsiėmimą. Jums gali tekti sumokėti už įrangos paėmimą. Mažus įrenginius (ir nedideliais kiekiais) galima nugabenti į artimiausią surinkimo punktą. Ispanijoje: susisiekite su nustatytos surinkimo sistemos atstovais arba vietos valdžios atstovais dėl produktų surinkimo.

### 2. Kitose šalyse už ES ribų

Jei Jūs norite išmesti šį produktą, prašome susisiekti su vietos valdžia ir paprašyti informacijos apie taisyklingus atliekų šalinimo būdus.

Šveicarijai: Panaudota elektros ir elektronikos įranga gali būti grąžinama nemokamai prekybos agentui, net jeigu Jūs neketinate įsigyti naujo gaminio. Papildomi surinkimo punktai yra išvardinti interneto svetainėje [www.swico.ch](http://www.swico.ch) arba [www.sens.ch](http://www.sens.ch).

## B. Informacija apie įrangos šalinimą (verslo klientams)

### 1. Europos Sąjungoje

Jei gaminys yra naudojamas verslo reikmėms ir Jūs norite jį išmesti:

Prašome susisiekti su SHARP prekybos agentu, kuris informuos Jus apie gaminio priėmimą. Jums gali tekti sumokėti gaminio priėmimo ir perdirbimo išlaidas.

Smulkūs gaminiai (nedideliais kiekiais) gali būti priimami vietiniuose surinkimo punktuose.

Ispanijai: Dėl Jūsų panaudotos įrangos priėmimo prašome susipažinti su nustatyta surinkimo sistema ar susisiekti su vietos valdžia.

### 2. Kitose šalyse už ES ribų

Jei Jūs norite išmesti šį produktą, prašome susisiekti su vietos valdžia ir paprašyti informacijos apie taisyklingus šalinimo būdus.



# UŽRAŠAMS

---

LT

LT-15

Ainulaadne õhutööstehnoloogiate kombinatsioon  
Kolmekordne filtreerimissüsteem + Plasmacluster



**High Density Plasmacluster 25000**  
Mida kõrgem on PCI tihedus, seda efektiivsem PCI on.

HIGH-DENSITY 25000\*

## Kolmekordne filtreerimissüsteem

### KOGUB TOLMU

Eelfilter püüab tolmu, mille osakesed on suuremad kui 240 mikronit.

### VÄHENDAB LÕHNU

Lõhnaemaldusfilter absorbeerib paljud kodumajapidamises tavapärased lõhnad.

### VÄHENDAB PEENTOLMU, ÕIETOLMU JA HALLITUST

HEPA-filter peatab kuni 99,97% osakekestest, mis võivad olla nii väikesed kui 0,3 mikronit. (JEM1467)

## Ainulaadne õhuvool

Jõuline õhu imemine ja ainulaadne õhuvool koguvad tolmu ja teised osakesed tõhusalt kokku.

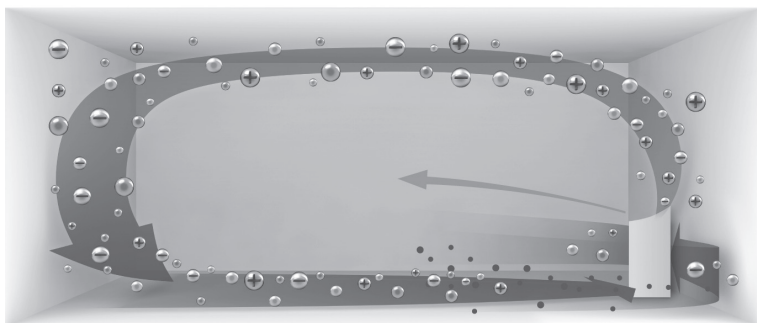

Kiirem õhuvool 20° kraadi juures kogub tolmu ruumi madalamatelt tasemetelt ja tagab seeläbi efektiivsema puhastamise.

Plasmacluster suudab eemaldada staatilise elektri ja hoida seeläbi ära tolmu kinnitumise seintele ja teistele pindadele.

## Plasmacluster

Positiivseid ja negatiivseid ioone eraldava Plasmaclusteri õhutöötlemine on loomulik protsess.

## PM2.5 Monitor

- PM2.5 monitor süttib, kui tundlik tolmuandur on tuvastanud mikroskoopilise tolmu olemasolu.
- PM2.5 tähistab väärtusi kolmekohaliste numbritega. (Näidatud andmed on ligikaudsed.)

## Plasmacluster Ioni kohtrežiim

- Soovitatav juhul, kui probleemiks on diivanile ja kardinale kinnitunud lõhna- ja mustuseosakesed.
- Eraldab kõrge tihedusega Plasmaclusteri ioone ainult ettepoole.

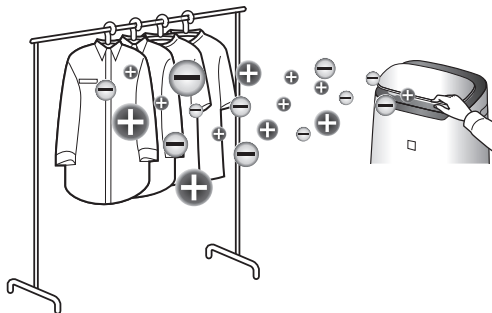

Täname teid käesoleva SHARP õhupuhastaja ostmise eest. Palun lugege antud juhend enne toote kasutamist tähelepanelikult läbi.

Käesolev juhend tuleb hoida kindlas kohas tulevaseks uuesti läbivaatamiseks alles.

## SISUKORD

OLULISED OHUTUSJUHISED.....	2
OSADE NIMED .....	4
ETTEVALMISTAMINE .....	6
KASUTAMINE.....	7
PUHASTAMINE JA HOOLDAMINE .....	10
TÕRGETE LAHENDAMINE.....	12
TEHNILISED ANDMED .....	13

ET

### Palun lugege läbi enne uue õhupuhasti kasutusse võtmist

Õhupuhastaja tõmbab õhuhaarde kaudu sisse toa õhku, tsirkuleerib õhu läbi seadmes asuva eelfiltri, lõhnaeemaldusfiltri ja põhiseadme sees asuva HEPA-filtri ning väljutab seejärel õhu läbi väljalaskeava. HEPA-filter suudab filtrit läbivast õhust eemaldada 99,97% kuni 0,3 mikroni suuruseid tolmuosakesi ja aitab samuti õhust lõhnu eemaldada. Lõhnaeemaldusfilter neelab filtrit läbivast õhust järkjärgult lõhnu.

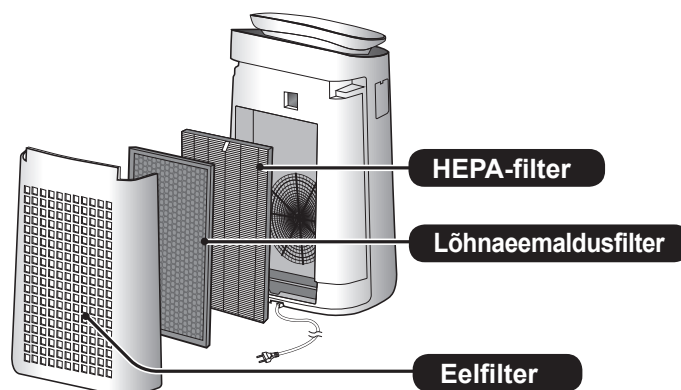

Osad filtrite poolt absorbeeritud lõhnad võivad aja jooksul laguneda ja põhjustada sellega täiendavaid lõhnu. Tingimustest sõltuvalt, ja eriti kui põhiseadet kasutatakse keskkondades, mis on tavapärase kodumajapidamisega võrreldes oluliselt raskemad, võivad sellised lõhnad muutuda tugevaks oodatust märksa lühema perioodi jooksul. Selliste lõhnade püsimisel tuleb filtrid välja vahetada. (lk 11)

#### MÄRKUS

- Õhupuhastaja ülesandeks on eemaldada õhus leidub tolm ja lõhnad. Õhupuhastaja ei ole ettenähtud kahjulike gaaside, näiteks sigaretsuitsus leiduva süsinikmonooksiidi eemaldamiseks. Õhupuhastaja ei pruugi suuta lõhna täielikult eemaldada, kui lõhnatekitaja on jätkuvalt alles.

ET-1

# OLULISED OHUTUSJUHISED

Elektriseadmete kasutamisel järgige alati põhilisi ohutusreegleid sh järgnevaid:

**HOIATUS!** Elektrilöögi, süttimise või kehavigastuste vältimiseks pidage alati kinni järgnevast.

- Lugege kõik juhised enne põhiseadme kasutamist läbi.
- Kasutage ainult 220-240 V pistikupesaga.
- **Antud seadet võivad kasutada 8 aastased ja vanemad lapsed ja pärsitud füüsiliste, sensorsete või vaimsete võimetega, või kogemuste või teadmisteta isikud, kui nende tegevust jälgitakse või seadme ohutu kasutamise osas antakse juhiseid ja nad mõistavad kaasas käivaid ohtusid. Lastel pole lubatud seadmega mängida. Puhastamist ja kasutajapoolset hooldust ei ole lubatud teostada lastel kui nende tegevust ei jälgita.**
- **Kui toitejuhe on kahjustatud, peab selle võimalike ohtude vältimiseks vahetama välja tootja, tootja hooldusesindaja, Sharpi volitatud teeninduskeskus või teised sama kvalifikatsiooniga isikud. Probleemide tekkimisel, reguleerimiseks või remontimiseks pöörduge lähima teeninduskeskuse poole.**
- **Ärge remontige ega demonteerige põhiseadet iseseisvalt.**
- **Enne hooldamist, filtri eemaldamist ja paigaldamist või vahetamist ning kui seadet ei kavatsete pikemat aega kasutada, eemaldage toitepistik pistikupesast. Vastasel juhul võib tekkida lühis, mis võib põhjustada elektrilöögi või süttimise.**
- Ärge kasutage põhiseadet, kui toitejuhe või -pistik on kahjustatud või ühendus vooluvõrgu pistikupesaga on nõrk.
- Puhastage pistikut regulaarselt tolmust.
- Ärge sisestage sõrmi ega vööobjekte õhu sissevõtu- või väljalaskeavasse.
- Toitepistikut eemaldamisel hoidke alati pistikust ning ärge tõmmake juhtmest.

Vastasel juhul võib leida aset lühis, mis võib põhjustada elektrilöögi või süttimise.

- Ärge kahjustage toitejuhet; kahjustatud toitejuhe võib põhjustada elektrilööki, liigset kuumust või süttimist.
- Ärge eemaldage pistikut märgade kätega.
- Ärge asetage põhiseadet kuumade objektide, näiteks ahjude või kütteseadete lähedal või peal, või kohtades, kus seade või puutuda kokku auruga.
- Ärge kasutage põhiseadet ruumis, milles leidub aerosoolseid putukatõrjevahendeid. Ärge kasutage seadet ruumis, kus õhus on õliääke, viirukit, põlevatest sigarettidest tekkinud sädemeid või kemikaalide auru. Ärge kasutage põhiseadet pesuruumides või mujal, kus seade võib saada märjaks.
- Olge põhiseadme puhastamisel ettevaatlikud. Tugevatoimelised korrodeerivad puhastusvahendid võivad välispinda kahjustada.
- Ärge pange põhiseadet vette. See võib tuua kaasa lühise või elektrilöögi.

**MÄRKUS** – Mida teha, kui seade segab raadio- või teleasaadete vastuvõttu

Kui õhupuhastaja sega raadio- või teleasaadete vastuvõttu, proovige ühte või mitut järgnevat meetet.

- Suunake või asetage vastuvõtuantenn mujale.
- Suurendage vahemaad põhiseadme ja raadio või teleri vahel.
- Ühendage seade telerist või raadiost erinevasse vooluahelasse.
- Pidage nõu edasimüüja või kvalifitseeritud raadio- või teletehnikuga.

## KASUTAMIST PUUDUTAVAD ETTEVAATUSABINÕUD

- Ärge katke kinni õhu sisse- või väljalaskeavasid.
- Kasutage põhiseadet alati püstises asendis.
- Ärge liigutage töötavat põhiseadet.
- Põhiseadme liigutamisel kasutage mõlemal küljel asuvaid käepidemeid.
- Kui põhiseade asub kergesti kahjustataval pörandapinnal, ebatasasel pinnal või paksul vaibal, tõstke põhiseade liigutamise ajaks maast lahti.
- Ärge kasutage põhiseadet, kui filtrid pole korralikult tagasi pandud.
- Ärge peske ega taaskasutage HEPA-filtrit ja lõhnaeemaldusfiltrit. See võib halvendada filtrite jõudlust ja põhjustada elektrilööki või häireid seadme töös.
- Puhastage põhiseadme välispinda ainult pehme lapiga. Ärge kasutage volatiilseid vedelikke või puhastusvahendeid. Benseen, lahusti või poleerimispulber võivad põhiseadme välispinda mõrandada või kahjustada. Lisaks võivad andurid töökorrast minna.
- Hoidke põhiseade veest eemal.

- Tagapaneeli hoolduse teostamisel ärge hõõruge seda tugevalt.

## PAIGALDUSJUHISED

- Vältige asukohti, kus sensorid võivad vahetult tuulega kokku puutuda. Vastasel juhul võib seade töökorrast minna.
- Vältige asukohti, kus mööbel, kangad või teised objektid võivad vahetult vastu põhiseadet puutuda ja takistada õhu sissevõtu-/väljalaskeavasid.
- Vältige kohti, kus põhiseade võib puutuda kokku kondenseerumise või suurte temperatuurimuutustega. Kasutamiseks sobiv toatemperatuur on vahemikus 0–35 °C.
- Asetage põhiseade tasasele ja kindlale pinnale, kus on tagatud piisav õhuringlus. Raskele vaibale asetatuna võib põhiseade kergelt värisema hakata.
- Vältige asukohti, kus võib tekkida rasva- või õlisuitsu. Vastasel juhul võib põhiseadme välispind mõrandada ja andurid võivad töökorrast minna.
- Põhiseadme tolmu kogumisvõime on parim, kui seade ei asetse seinale lähemal kui 3 cm. Ümbritsevad seinad ja pörand võivad määrdua. Asetage põhiseade seinast eemale. Vahetult õhu väljalaske taga asuv sein võib aja jooksul määrdua. Põhiseadet pikema aja jooksul ühes asukohas kasutades puhastage regulaarselt põhiseadme lähedal asuvaid seinu.

ET

## FILTRI JUHISED

- Filtri korralikuks hooldamiseks järgige juhendis toodud juhiseid. (lk 11)

# OSADE NIMED

## PÕHISEADE

(ESIKÜLG)

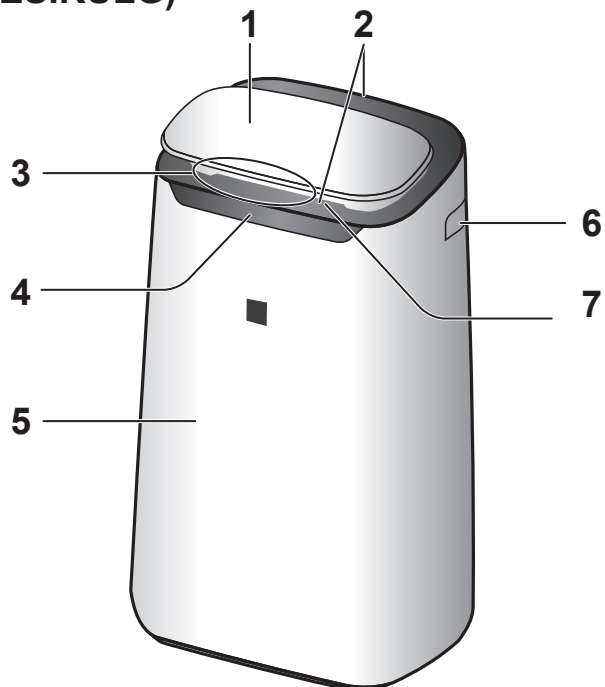

1	Juhtpaneel
2	Õhu väljalase (ees/taga)
3	Puhtusemonitor
4	Esidisplei
5	Põhiseade
6	Käepide (2 kohas: vasakul ja paremal)
7	Eesmine õhuribi
8	Tagapaneel (eelfilter)
9	Õhu sisselase
10	Lõhnaemaldusfilter
11	HEPA-filter
12	Andur Filter Andur (sisemine) Lõhn / Tolm (tundlik) / Temperatuur* / Õhuniiskus* (* FP-J80EU)
13	Seade* (Plasmaclusteri ionigeneraator)
14	Seadme* hoidik
15	Seadme* kate
16	Seadme* puhastamishari
17	Toitejuhe, -pistik

(TAGAKÜLG)

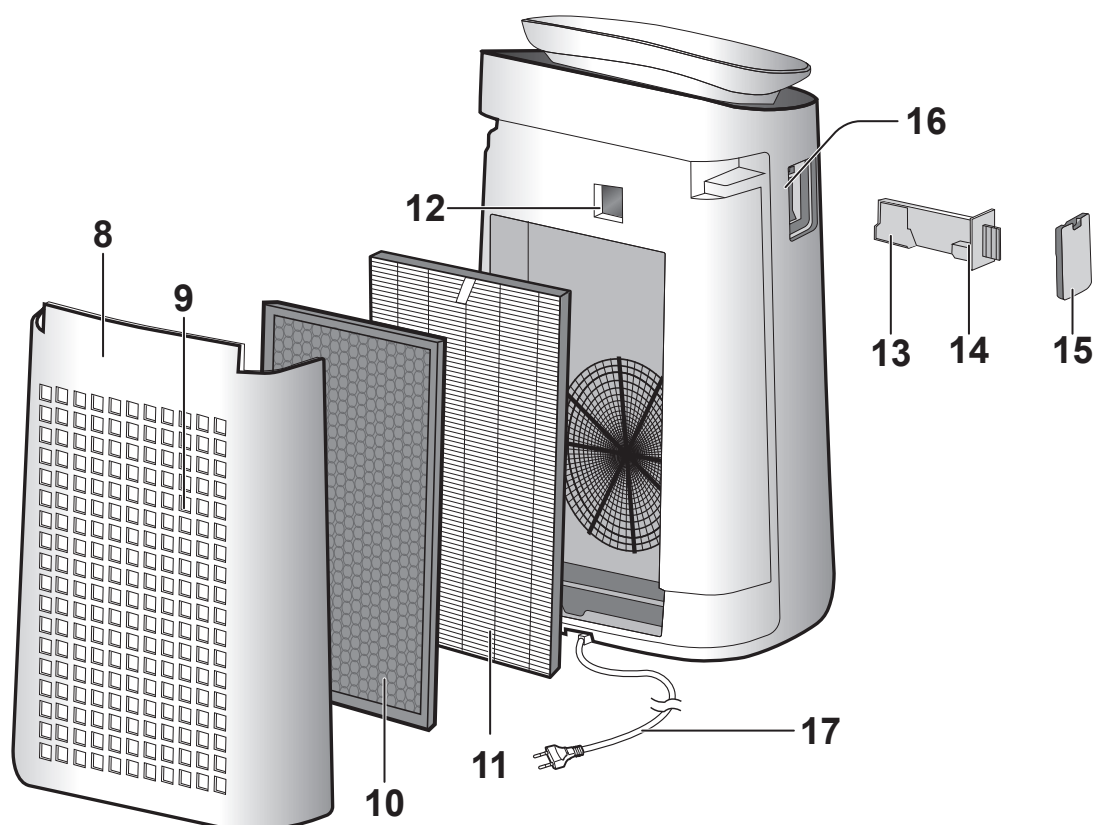

\* Seade tähistab Plasmaclusteri ionigeneraator.

ET-4

## JUHTPANEEL

Alustamiseks vajutage „★” sümboliga nuppu.

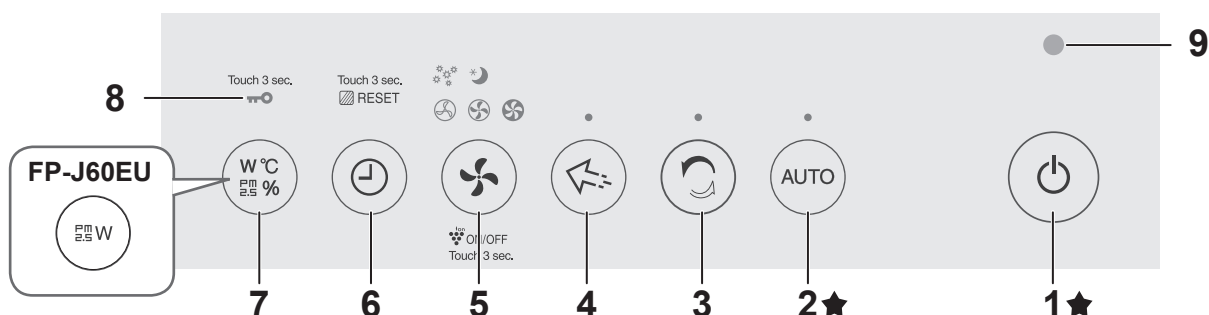

## ESIDISPLEI

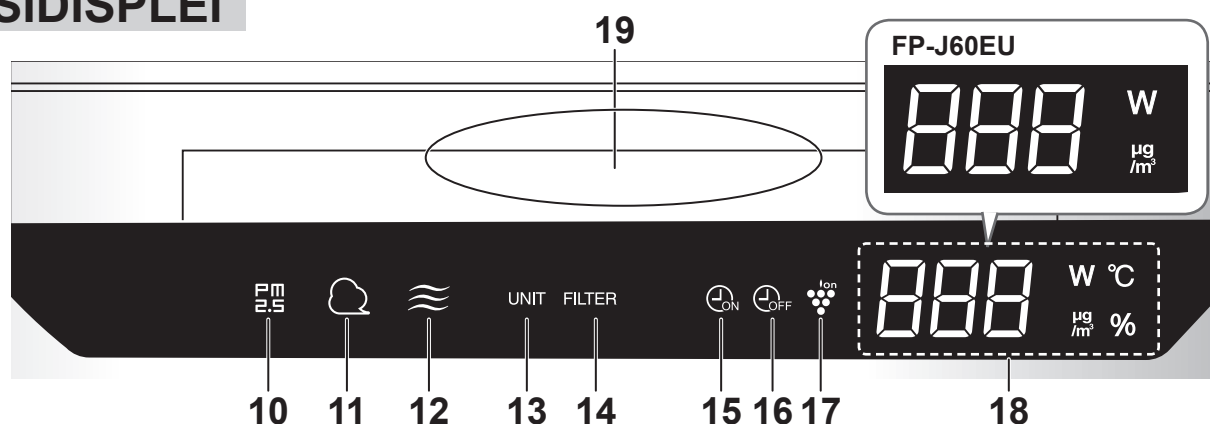

1	Toide sees/väljas nupp	14	Filtri hooldamise näidiklamp
2	Nupp AUTO (Automaatne), näidiklamp	15	Sisselülitamistaimer näidiklamp
3	Nupp CLEAN ION SHOWER (Puhas ioonivihm), näidiklamp	16	Väljalülitamistaimer näidiklamp
4	Nupp Plasmacluster Ion SPOT (Koht), näidiklamp	17	Plasmacluster Ioni lamp
5	Nupp MODE (Režiim), näidiklamp	18	<b>DISPLEI</b> <ul style="list-style-type: none"> <li>• <b>PM2.5 Monitor</b> Näidatakse PM2.5 10 µg/m<sup>3</sup> kuni 499µg/m<sup>3</sup>. 9 µg/m<sup>3</sup> või vähem <b>Lo</b> µg/m<sup>3</sup> ↔ <b>34</b> µg/m<sup>3</sup> ↔ <b>H1</b> µg/m<sup>3</sup> või rohkem</li> <li>• <b>Võimsusmonitor</b> Näitab hetke töötamise võimsustarvet.</li> <li>• <b>Õhuniiskusmonitor (FP-J80EU)</b> Näidatakse õhuniiskust 20% kuni 90%. 20% või vähem <b>20</b> % ↔ <b>55</b> % ↔ <b>90</b> % 90% või rohkem</li> <li>• <b>Temperatuurimonitor (FP-J80EU)</b> Näidatakse temperatuuri 0 °C kuni 50 °C. -1 °C või vähem <b>Lo</b> °C ↔ <b>25</b> °C ↔ <b>H1</b> °C 51 °C või rohkem</li> <li>• <b>Taimerimonitor</b> Näitab SISSE/VÄLJA taimer seadistusega või järelejäänud aega. <b>124</b></li> </ul>
6	Taimerinupp (Vajutage 3 s) Nupp FILTER RESET (Filtri lähtestamine)		
7	Nupp DISPLAY (Displei) (Vajutage 3 s) Nupp LAPSELUKK		
8	LAPSELUKU näidiklamp		
9	Valgusandur		
10	<b>PM2.5 Monitor</b> Näitab, et tolmu(tundlik) andur on tuvastanud mikroskoopilist tolmu.	19	<b>Puhtusemonitor</b> Näitab õhu puhtust ruumis 5 tasemel muutuvate värvidega. Sinine ← → Punane Puhas ← → Ebapuhas
11	<b>Tolmumonitor</b> Näitab, et tolmu(tundlik) andur on tuvastanud tavalist tolmu.		
12	<b>Lõhnmonitor</b> Näitab, et lõhnaandur on tuvastanud lõhnu.  LÜLITA VÄLJA      Oranž      Punane Puhas      ←      →      Ebapuhas		
13	<b>Seadme vahetamise näidiklamp</b>		

# ETTEVALMISTAMINE

Eemaldage pistik alati pistikupesast.



## FILTRI PAIGALDAMINE

1. Eemaldage tagapaneel.

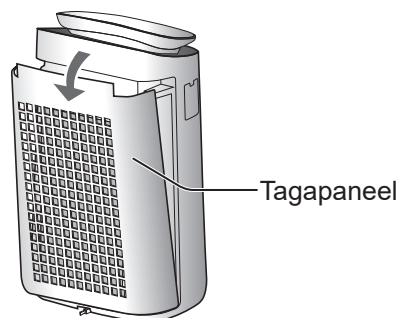

2. Eemaldage igalt filtrilt plastkott.

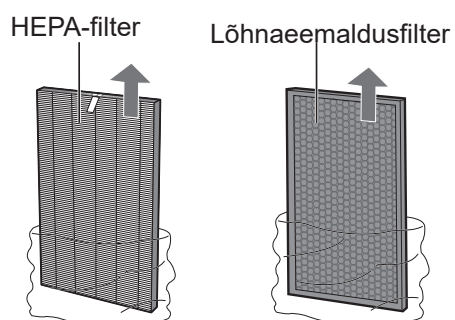

3. Paigaldage filtrid õiges järjekorras näidatud viisil.

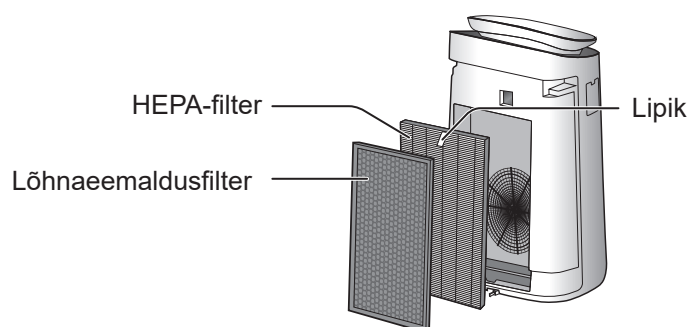

4. Paigaldage tagapaneel.

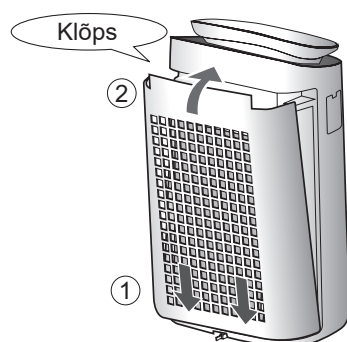

ET-6



# KASUTAMINE

## START/STOPP

KÄIVITAMINE

SEISKAMINE

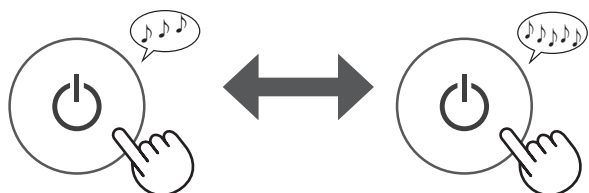

## AUTOMAATREŽIIM

Ventilaatori kiirust juhitakse automaatselt olenevalt 3 tuvastustulemusest.  
(Tolm (tundlik) / lõhn / valgus)



### MÄRKUS

- Esidisplei ja puhtusemonitor lülituvad automaatselt SISSE ja tumedamaks vastavalt ruumi eredusele.  
(Kui valgustusjuhtimine on seatud valikule „Auto“.  
(lk 9))

## PUHTA IOONIVIHMA REŽIIM

Põhiseade vabastab 10 minuti vältel koos tugeva õhuvooluga Plasmaclusteri ioone ja kogub tolmu, vähendades samas staatilist elektrit. Seejärel suurendatakse automaatselt tolmuanduri tundlikkust; tolmuosakesed tuvastatakse kiirelt ja 50 minuti vältel toimub jõuline õhu puhastamine.



### MÄRKUS

- 60 minuti möödumisel töötamise lõppedes naaseb põhiseade tagasi eelmisse töörežiimi. Selle režiimi ajal on võimalik lülitada ka teistesse režiimidesse.
- Plasmacluster Ionit ei ole võimalik „VÄLJA“ lülitada.

## PLASMACLUSTERI IOONIDE KOHTREŽIIM

Kasutage seda režiimi, kui soovite riietelt, pehmetl mööblilt ja kardinatelt külge jäänud lõhna ja mustust eemaldada.



Eesmist õhuribi tuleb reguleerida käsitsi.

### MÄRKUS

- Eraldab kõrge tihedusega Plasmaclusteri ioone ainult ettepoole.
- Väljutab 8 tunni vältel tugevamat õhku. Töötamise lõppedes naaseb põhiseade oma eelnevasse töörežiimi.
- Plasmacluster Ionit ei ole võimalik „VÄLJA“ lülitada.

## REŽIIMI VALIMINE

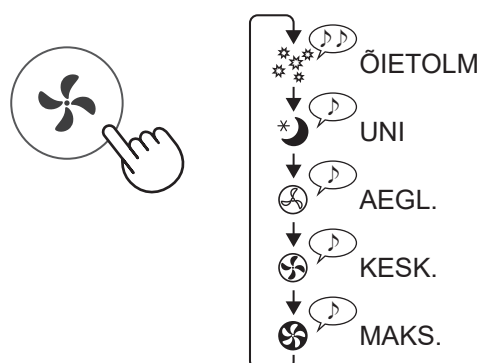

### UNI:

Põhiseade töötab vaikselt ning ventilaatori kiirust reguleeritakse automaatselt vastavalt õhus leiduvale mustusele.

Esidisplei ja puhtusemonitor lülituvad ruumi valgustatusest olenevalt automaatselt kas VÄLJA või hämarduvad.

**Ruum on heledalt valgustatud: valgus on hämaram**

**Ruum on hämar: valgustus on VÄLJAS**

### ÖIETOLM:

TOLMUANDURI tundlikkust suurendatakse automaatselt. Õhus leiduv tolmu, õietolmu jms tuvastatakse kiirelt ja õhk puhastatakse jõuliselt.

ET

## SISSELÜLITUSTAIMER

Valige soovitud aja pikkus.

Põhiseade alustab automaatselt tööd pärast valitud aja möödumist.

(Kui põhiseade on VÄLJA lülitatud)

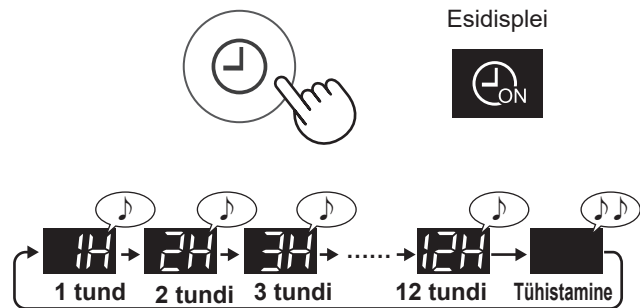

## VÄLJALÜLITUSTAIMER

Valige soovitud ajavahemik. Põhiseade lõpetab määratud aja möödumisel automaatselt töötamise.

(Kui põhiseade on SISSE lülitatud)

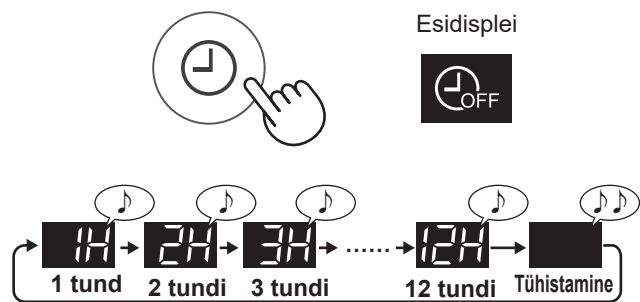

## LAPSELUKK

Juhtpaneel lukustatakse.

### SEES

### TÜHISTAMINE

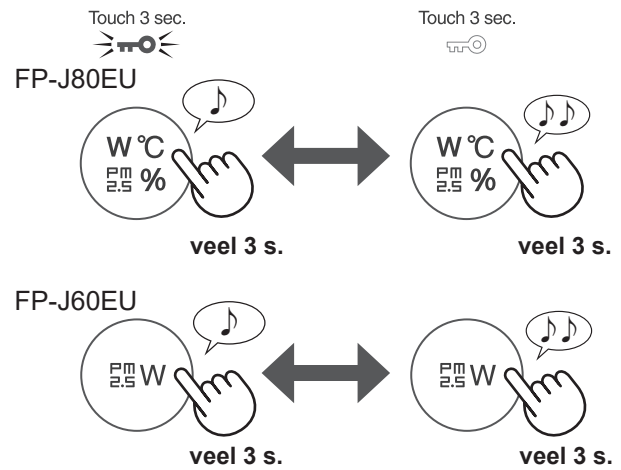

## DISPLEI VALIMINE

(Kui põhiseade on SISSE lülitatud)

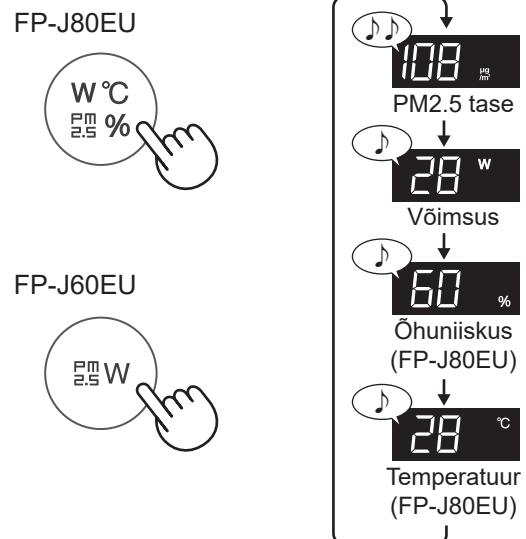

## PLASMACLUSTER ION SEES/VÄLJAS

Kui Plasmaclusteri funktsioon on SISSE lülitatud, süttib Plasmacluster Ioni lamp. (lk 5)

(Kui põhiseade on SISSE lülitatud)

### SEES

### VÄLJAS

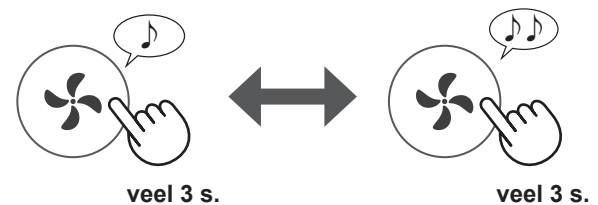

# ERINEVATE SEADISTUSTE MUUTMINE

Teil on võimalik muuta järgnevas tabelis loetletud funktsioone.

## 1. Lülitage põhiseadme toide VÄLJA.

2.



## 3. Valige „Funktsiooni number“.

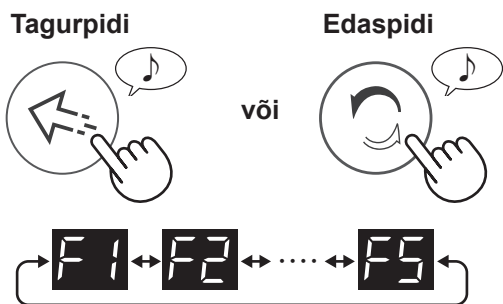

Tehke valik



## 4. Valige „Seadistusnumber“.

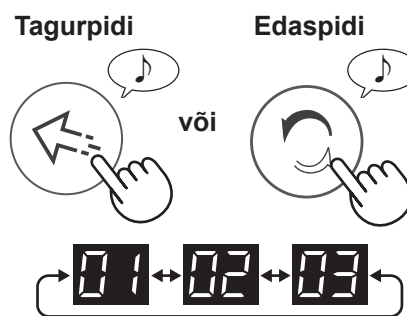

Tehke valik

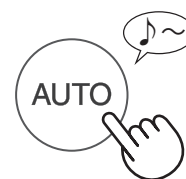

## 5. Seadistusrežiimi lõpetamiseks vajutage Toide sees/väljas-nuppu.



Funktsioon	Seadistus
<b>Valgustuse juhtimine</b> Teil on võimalik seadistada esidisplayi ja puhtusemonitori eredust.	<b>F1</b> <b>01</b> Lülitage välja* <b>02</b> Hämaram <b>03</b> Automaatne (vaikimisi) Valgustus lülitub automaatselt vastavalt ruumi valgustustasemele.
<b>Automaatne taaskäivitus</b> Kui põhiseadme toitejuhe on vooluvõrgust välja tõmmatud või voolukatkestuse puhul, hakkab vooluvarustuse taastumise järel põhiseade töötama viimati kasutatud režiimis.	<b>F2</b> <b>01</b> Tühistamine <b>02</b> SEES (vaikimisi)
<b>Anduri tundlikkuse reguleerimine (F3-F5)</b>	
Valgusandur	<b>F3</b> <b>01</b> Aeglane
Tolmu (tundlik) andur	<b>F4</b> <b>02</b> Standard (vaikimisi)
Lõhnaandur	<b>F5</b> <b>03</b> Kõrge

\* Kui valitakse „Lülita välja“, põleb „Hämaram“ valgustus 8 sekundit pärast töötamise algust ja siis lülitub lamp välja.

# PUHASTAMINE JA HOOLDAMINE

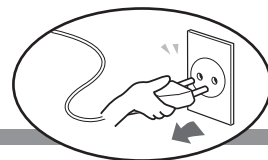

## FILTRI HOOLDAMISE NÄIDIKLAMP

Filtri hooldamise näidiklamp süttib umbes 720 töötunni möödumisel.

Tagapaneeli (eelfiltri) hooldamise kohta antakse hoiatus.  
Pärast hooldamist tuleb filtri hooldamise näidiklamp lähtestada.



### LÄHTESTAMINE



veel 3 s.

## PÕHISEADE / TAGAPANEEL (eelfilter)

Pühkige pehme kuiva lapiga.

Eemaldage puhastustööriista, näiteks tolmuimejaga, õrnalt tolm.



Tagapaneel  
(eelfilter)

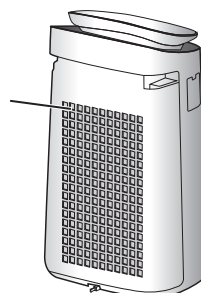

**MÄRKUS** Kuidas puhastada raskesti eemaldatavat mustust.

### Tagapaneel

1. Lisage väike kogus neutraalset pesuvahendit ja leotage umbes 10 minutit.

### **ETTEVAATUST!**

Ärge hõõruge tugevasti tagapaneeli.

2. Loputage neutraalne pesuvahend puhta veega ära.

3. Kuivatage filter hästi õhutatud kohas täielikult ära.

### Anduri filter

1. Eemaldage tagapaneel.

2. Eemaldage anduri filter.

3. Kui anduri filter on tugevalt määrduanud, peske seda veega ja kuivatage põhjalikult.

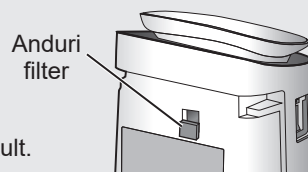
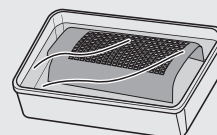

## HEPA-FILTER / LÕHNAEEMALDUSFILTER

### Eemaldage filtritelt tolm.

#### HEPA-FILTER

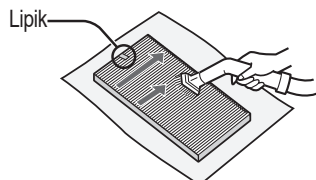

Hooldage ainult lipikuga poolt. Vastaspoolt ärge hooldage. Filter on õrn, seega hoiduge liiga suurt jõudu rakendamast.

**ETTEVAATUST!** Ärge filtreid peske. Ärge jätke neid päikesevalguse kätte. (Vastasel juhul võib filtrite tõhusus halveneda.)

#### LÕHNAEEMALDUSFILTER

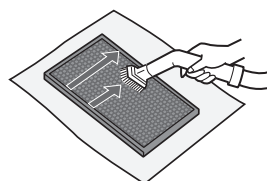

Hooldada saab mõlemat poolt. Filter võib liiga suurt jõudu kasutades katki minna, seega käsitsege seda ettevaatlikult.

Osad filtrite poolt absorbeeritud lõhnad võivad aja jooksul laguneda ja põhjustada sellega täiendavaid lõhnu. Tingimustest sõltuvalt, ja eriti kui põhiseadet kasutatakse keskkonnades, mis on tavapärase kodumajapidamisega võrreldes oluliselt raskemad, võivad sellised lõhnad muutuda tugevaks oodatust märksa lühema perioodi jooksul. Selliste lõhnade püsimisel või kui hoolduse käigus ei ole võimalik tolmu eemaldada tuleb filtrid välja vahetada.

### FILTRITE KASUTUSIGA

Filtri kasutusiga sõltub ruumi keskkonnast, kasutustingimustest ja põhiseadme asukohast. HEPA-filtri ja lõhnaeemaldusfiltri kasutusiga ja vahetussoovitused põhinevad ruumi puhastamisel, kus suitsetatakse päevas viis sigaretti, ning põhiseadme tolmukogumis- ja lõhnaeemaldusvõimekuse langemisel poolele tasemele uue filtri võimekusest. Soovitame filtrit sagedamini vahetada, kui põhiseadet kasutatakse tavapärasest kodumajapidamisest oluliselt raskemates (PM2.5 jne) tingimustes.

- HEPA-filtri: Umbes 10 aasta pärast avamist
- Lõhnaeemaldusfilter: Umbes 10 aasta pärast avamist

### VAHETAMINE

Asendusfiltri ostmisel pidage nõu edasimüüjaga.

**HEPA-filtri**  
(1 tk)  
**FZ-J80HFX**

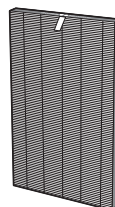

**Lõhnaeemaldusfilter** (1 tk)  
**FZ-J80DFX**

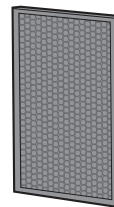

### Filtrite utiliseerimine

Utiliseerige kasutatud filtrid vastavalt kehtivatele kohalikele eeskirjadele ja õigusaktidele.

#### HEPA-filtri materjal:

- Polüpropüleen
- Polüetüleen

#### Lõhnafiltri materjal:

- Polüpropüleen
- Polüester
- Aktiivsüsi

## Plasmaclusteri ionigeneraator 1

### 1. Eemaldage üksuse kate ja tõmmake üksuse hoidik välja.

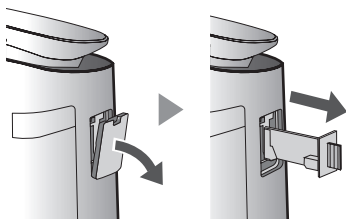

### 2. Eemaldage elektroodisektsioonist tolm.

Seadme puhastamise hari

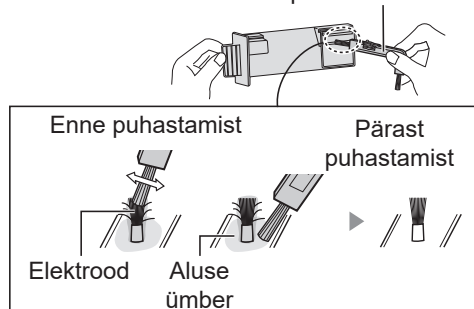

### 3. Sisestage üksusehoidja põhiseadmesse ja paigaldage üksuse kate.

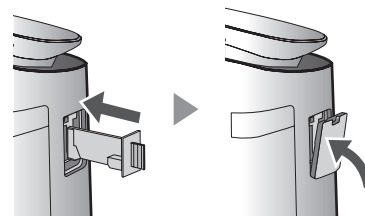



#### ETTEVAATUST!

- Kasutage puhastamiseks ainult seadme puhastamise harja. Vastasel juhul võib tulemuseks olla seadme rike.
- Paindunud elektroodi võib puhastamise käigus ära lõigata, kuna see jõudlust ei mõjuta.
- Ärge puudutage vahetult elektroodi. See võib tuua kaasa valu/sügeluse.
- Ärge muutke elektroodisektsiooni. Selline tegevus võib neid kahjustada.
- Ärge puudutage ühendusterminale. Selline tegevus võib neid kahjustada.

## Plasmaclusteriioonigeneraator 2

### ÜKSUSE VAHETAMISE NÄIDIK

Kui töötamise aeg kokku ületab 17 500 tundi, hakkab üksuse vahetamise näidik vilkuma, andes sellega märku, et Plasmaclusteri ioongeneraator vajab väljavahetamist.

Töötamisaeg	
17 500 tundi	Vahetage Plasmaclusteri ioongeneraator
 Vilgub aeglaselt	
19 000 tundi	Plasmaclusteri ioonide väljutamise lõpp
 Vilgub kiirelt	

\* Vahetusaeg ei ole seotud valitud töörežiimiga.

### VAHETAMINE

Pidage Plasmaclusteri ioongeneraatori asenduse ostmisel nõu oma edasimüüjaga.

**Mudel: IZ-C90MEU**

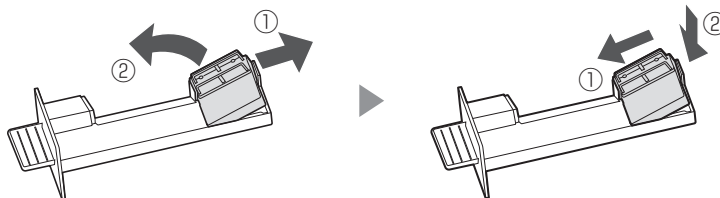

Eemaldage generaatori kinnitussakk (①) ja eemaldage Plasmaclusteri ioongeneraator (②).

### Plasmaclusteriioonigeneraatori utiliseerimine

Utiliseerige Plasmaclusteri ioongeneraator vastavalt kehtivatele seadustele ja õigusaktidele.

materjal:

- Polübutüleen tereftalaat
- elektroonikaosad

Enne hoolduskeskusesse helistamist heitke pilt allolevale loetelule, kuna probleemi näol ei pruugi olla tegemist toote rikkega.

## TÕRGETE LAHENDAMINE

### Lõhn ja suits püsivad edasi.

- Kontrollige filtreid. Kui need paistavad olevat väga määrdunud, puhastage või asendage need.
- Veenduge, et plastkott on filtrilt eemaldatud. (lk 6)

### Puhtusemonitor on sinine isegi siis, kui õhk ei ole puhas.

- Õhk võis olla saastunud põhiseadme sisselülitumisel. Eraldage põhiseade vooluvõrgust, oodake üks minut ning ühendage seejärel vooluvõrku tagasi.

### Puhtusemonitor põleb punaselt isegi siis, kui õhk on puhas.

- Määrdunud või ummistunud tolmu(tundliku) anduri avad takistavad anduri tööd. Puhastage ettevaatlikult anduri filter või tagapaneel.

### Põhiseadmest kostub plöksuvat või tiksuvat heli.

- Plöksuvaid või tiksuvaid helisi võib kostuda põhiseadmest ioonide tekitamise ajal.

### Põhiseadmest väljuval õhul on lõhn.

- Kontrollige, kas filtrid on äärmiselt tugevalt määrdunud.
- Puhastage või vahetage filter.

### Põhiseade ei tööta, kui õhus on sigaretsuitsu.

- Veenduge, et põhiseade on paigaldatud kohta, kus andurid saavad sigaretsuitsu tuvastada.
- Kontrollige, kas tolmu(tundliku) anduri avad on ummistunud või kaetud. Kui need on ummistunud või kaetud, puhastage anduri filter või tagapaneel.

### Uuest filtrist tuleb lõhna.

- Kohe pärast plastkoti eemaldamist võib kerkida vähest lõhna. See lõhn ei kahjusta filtri toimimist ega ole inimesele ohtlik.

### FILTRI hooldamise näidiklamp põleb.

- Alati pärast filtrite hooldamist ühendage toitejuhe pistikupesasse ja vajutage filtri lähtestamise nuppu. (lk 10)

### Esidisplei on välja lülitatud.

- Kui valgustuse juhtimise seadeks on valitud „Lülita välja”, on lamp alati välja lülitatud. Kui te ei soovi, et lamp oleks välja lülitatud, valige valgustuse juhtimise seadeks kas „Automaatne” või „Hämaram”. (lk 9)

### Puhtusemonitor muudab sageli värvi.

- Puhtusemonitor muudab automaatselt värvi, kui tolmu(tundlik) andur ja lõhnaandur tuvastavad ebapuhtust. Kui tunnete värvivahetuse pärast muret, saate muuta anduri tundlikkust. (lk 9)

### Põhiseadme näit ei lange kokku ilmaprognoosi või mõne teise samas ruumis asuva hügromeetri või termomeetriga.

- Välis-, sise- ja ka kodukeskkond (lähedal asuv liiklus, hoone korruste arv jms) võivad põhjustada neist andmetest erineva lugemi.
- Sama ruumi piires on tasemed erinevad.

## TÕRKEKUVA

<b>U3</b>	<ul style="list-style-type: none"> <li>Plasmaclusteri ionide kontsentratsioon on langev. ⇒ Hooldage Plasmaclusteri ionigeneraatorit (elektroodisektsiooni).</li> </ul>		<ul style="list-style-type: none"> <li>Eraldage põhiseade vooluvõrgust, oodake üks minut ja ühendage põhiseade seejärel uuesti vooluvõrku.</li> </ul>
<b>E9</b>	<ul style="list-style-type: none"> <li>Kas Plasmaclusteri ionigeneraator on korralikult sisestatud? ⇒ Tõmmake Plasmaclusteri ionigeneraator välja ja sisestage uuesti lõpuni. Seejärel teostage toiming uuesti.</li> </ul>		

## TEHNILISED ANDMED

Mudel	FP-J80EU			FP-J60EU		
Vooluvarustus	220 - 240 V 50 - 60 Hz					
Ventilaatori kiiruse reguleerimine	MAKS.	KESK.	AEGL.	MAKS.	KESK.	AEGL.
Ventilaatori kiirus (m <sup>3</sup> /tund)	480	288	60	396	222	60
Müratase (dBA)	47	45	15	43	40	15
Nimivõimsus (W)	48	28	4,0	38	18	3,6
Voolutarve ooteseisundis (W)	1,3			1,2		
Soovituslik ruumi suurus (m <sup>2</sup> ) *1	~ 62			~ 48		
Suure tihedusega Plasmacluster ionide jaoks soovitatav ruumi suurus (m <sup>2</sup> ) *2	~ 35			~ 26		
Toitejuhtme pikkus (m)	2,0					
Mõõtmed (mm)	416 (L) × 291 (S) × 728 (K)					
Kaal (kg)	10,6			10,0		

\*1 • Soovitatav ruumi suurus on seadme ventilaatori maksimaalse kiiruse juures töötamiseks sobiv.

• Soovitatav ruumi suurus tähistab ruumi, kust 30 minuti jooksul on võimalik eemaldada kindel kogus tolmuosakesi. (JEM1467)

\*2 • Ruumi suurus, mille puhul mõõdetakse ruumi keskosas ligikaudu 25000 iooni kuupmeetri kohta, kui seade on paigutatud seinale, seade töötab täisvõimsusel ja asub põrandast ligikaudu 1,2 m kõrgusel.

### Voolutarve ooteseisundis

Kui põhiseadme toitepistik on vooluvõrgu pistikupesasse ühendatud, kulutab ta vooluringide käigushoidmiseks vähesel määral voolu. Energia kokkuhoidmiseks tõmmake pistik pistikupesast, kui te seadet ei kasuta.



Tähelepanu: teie toode on tähistatud selle sümboliga. See tähendab, et kasutatud elektri- ja elektronseadmeid ei tohiks ära visata koos tavaliste olmejäätmetega. Nende toodete jaoks on eraldi kogumissüsteem.

## A. Kasutajainfo seadmete äraviskamise kohta (eramajapidamistele)

### 1. Euroopa Liidus

KUI SOOVITE SEADMEST VABANEDA, ÄRGE VISAKE SEDA TAVALISSE PRÜGIKASTI, EGA ÄRGE PANGE SEDA LÖKKESSE!

Kasutatud elektri- ja elektronseadmeid tuleb käidelda eraldi ja vastavalt kohalikele õigusaktidele.

Eraldi käitlemine toetab keskkonnasõbralikku töötlemist, materjalide korduvkasutust ja vähendab lõppjäätmete ladustamist. Ebakorrektne kõrvaldamisviis võib tänu teatud sisalduvatele ainetele olla inimeste tervisele ja keskkonnale ohtlik! Viige kasutatud seade kohalikku, tavaliselt omavalitsuse poolt korraldatud kogumispunkti.

Kahtluste korral võtke palun ühendust kohalike asutustega või edasimüüjaga ja selgitage välja õige kõrvaldamisviis.

Ainult Euroopa Liidu ja mõne teise riigi (nt Norra ja Šveitsi) kasutajatele: teie osalus eraldi käitlemiseks on seaduse poolt määratud.

Selle meeldetuletamiseks kasutajatele on elektriliste ja elektrooniliste seadmete pakenditele märgitud allpool näidatud sümbol.

Kasutajad eramajapidamistest saavad tagastada oma kasutatud seadmed tasuta olemasolevatesse kogumispunktidesse.

Kui seadmeid on kasutatud ärilistel eesmärkidel, palun kontakteeruge oma SHARP edasimüüjaga, kes annab teile informatsiooni tagasivõtmise kohta. Teilt võidakse küsida tagasivõtmisega seonduvate kulude tasumist. Väikseid seadmeid (ja väikseid koguseid) võib vastu võtta ka kohalik kogumispunkt. Hispaania puhul: võtke palun oma kasutatud toodete tagasi võtmiseks ühendust oma olemasoleva kogumissüsteemi või kohaliku omavalitsusega.

### 2. Riigid väljaspool ELi

Kui soovite tootest vabaneda, võtke palun ühendust kohalike asutustega ja selgitage välja õige kõrvaldamisviis.

Šveitsis: kasutatud elektrilised ja elektroonilised seadmed saab tasuta edasimüüjale tagastada, seda isegi juhul, kui te uut toodet ei osta. Täiendavad kogumispunktid on toodud ära veebilehtedel [www.swico.ch](http://www.swico.ch) või [www.sens.ch](http://www.sens.ch).

## B. Info seadmete äraviskamise kohta äriklientidele

### 1. Euroopa Liidus

Kui toodet kasutatakse ärilistel eesmärkidel ja te soovite sellest vabaneda:

Palun võtke ühendust SHARPi toodete vahendajaga, kes teavitab teid toote tagastamisvõimalustest. Võimalik, et teil tuleb tasuda toote tagastamise ja ringlussevõetuga kaasnevad kulud.

Väikesemõõdulisi tooteid (ja väikeses koguses) võidakse vastu võtta ka teie kohalikus kogumispunktis.

Hispaania puhul: võtke palun oma kasutatud toodete tagasi võtmiseks ühendust oma olemasoleva kogumissüsteemi või kohaliku omavalitsusega.

### 2. Riigid väljaspool ELi

Kui soovite tootest vabaneda, võtke palun ühendust kohalike asutustega ja selgitage välja õige kõrvaldamisviis.



# MÄRKUSED

---

ET

ET-15

# ROMÂNĂ

O combinație unică de tehnologii de tratare a aerului  
Sistem triplu de filtrare + Plasmacluster



HIGH-DENSITY 25000\*

Tehnologie cu ioni Plasmacluster, de înaltă densitate 25000  
Cu cât este mai mare densitatea PCI, cu atât este mai mare  
eficiența PCI.

## Sistem triplu de filtrare

### ABSOARBE PRAFUL

Prefiltrul absoarbe particulele de praf mai mari de aprox. 240 micrometri.

### REDUCE MIROSUL

Filtrul dezodorizant absoarbe multe din mirosurile obișnuite din casă.

### REDUCE CANTITATEA DE PARTICULE MINUSCULE DE PRAF, POLEN ȘI MUCEGAI

Filtrul HEPA absoarbe 99,97% din particule cu dimensiuni de până la 0,3 micrometri. (JEM1467)

## Flux de aer unic

Aspirația puternică a aerului și fluxul de aer unic colectează rapid și eficient praful și alte particule.

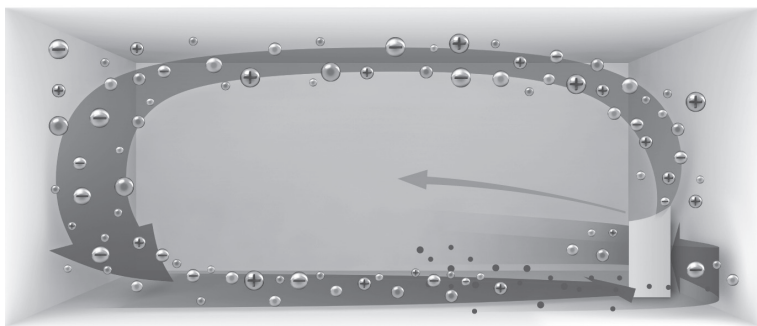

Fluxul de aer mai rapid la un unghi de 20°  
colectează praful la niveluri mai scăzute în  
încăpere, pentru o curățare mai eficientă.

Plasmacluster poate elimina electricitatea  
statică și poate preveni, astfel, fixarea  
prafului pe pereți și alte suprafețe.

## Plasmacluster

Emitând un nivel echilibrat de ioni pozitivi și negativi, tratarea aerului cu Plasmacluster este un proces natural.

## Monitor PM2.5

- Monitorul cu iluminare PM2.5 informează când senzorul sensibil de praf detectează praf microscopic.
- Afișează valoarea PM2.5 cu 3 cifre. (Valorile afișate sunt aproximative.)

## Modul instantaneu cu ioni Plasmacluster

- Recomandat când există mirosuri și germeni pe canapea și perdele.
- Emite ioni Plasmacluster de mare densitate doar în direcția înainte.

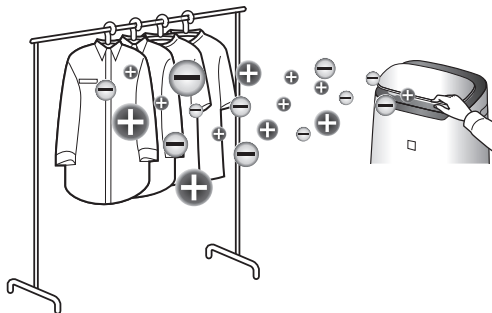

Vă mulțumim că ați cumpărat purificatorul de aer SHARP. Vă rugăm să citiți cu atenție acest manual înainte de a utiliza produsul.  
Acest manual trebuie păstrat într-un loc sigur pentru consultări ulterioare.

## CUPRINS

INSTRUCȚIUNI IMPORTANTE DE SIGURANȚĂ .....	2
DENUMIRILE COMPONENTELOR.....	4
PREGĂTIRE.....	6
UTILIZARE.....	7
ÎNGRIJIRE ȘI ÎNTREȚINERE / ÎNLOCUIRE .....	10
DEPANARE.....	12
SPECIFICAȚII .....	13

RO

### Înainte de utilizarea noului dvs. purificator de aer, citiți acest manual

Purificatorul de aer aspiră aerul prin gura de admisie a aerului, îl trece prin prefiltru, printr-un filtru dezodorizant și prin filtrul HEPA din interiorul unității principale, iar apoi îl elimină prin gura de evacuare a aerului. Filtrul HEPA poate elimina 99,97% din particulele de praf de numai 0,3 micrometri care trec prin filtru și ajută, de asemenea, la absorbirea mirosurilor. Filtrul dezodorizant absoarbe treptat mirosurile, pe măsură ce acestea trec prin filtru.

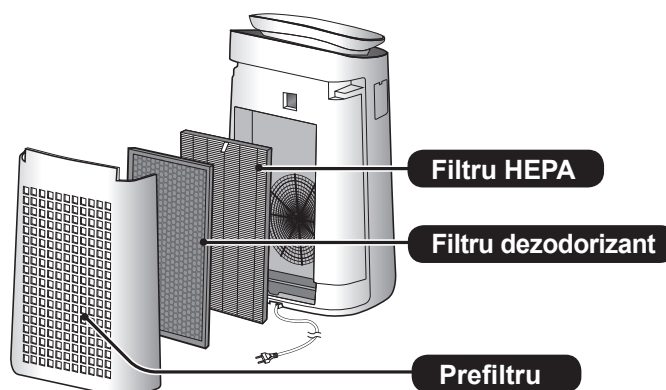

Anumite mirosuri absorbite de filtre se descompun în timp, rezultând un miros suplimentar. În funcție de condițiile de utilizare, în special când unitatea principală este utilizată în medii semnificativ mai poluate decât spațiile domestice, aceste mirosuri pot deveni mai puternice într-un timp mai scurt decât de obicei. Dacă mirosurile persistă, filtrele trebuie înlocuite. (pagina 11)

#### NOTĂ

- Purificatorul de aer este creat pentru a elimina praful și mirosurile din aer. Purificatorul de aer nu este proiectat să elimine gazele nocive, cum ar fi monoxidul de carbon din fumul de țigară. Este posibil ca purificatorul de aer să nu elimine complet mirosul, dacă sursa de miros încă există.

RO-1

# INSTRUCȚIUNI IMPORTANTE DE SIGURANȚĂ

Când utilizați aparate electrocasnice, respectați întotdeauna măsurile de siguranță de bază, inclusiv:

**AVERTISMENT** – Respectați întotdeauna următoarele instrucțiuni pentru a reduce riscul de electrocutare, incendiu sau vătămare corporală:

- Înainte de a utiliza unitatea principală, citiți toate instrucțiunile.
- Utilizați numai o priză electrică de 220 - 240 volți.
- **Acest aparat poate fi utilizat de copii cu vârsta de cel puțin 8 ani și de persoane cu capacități fizice, senzoriale sau mentale reduse, sau fără experiență și cunoștințe, decât dacă acestea sunt supravegheate sau instruite cu privire la utilizarea în siguranță a unității și dacă înțeleg riscurile aferente. Copiii nu trebuie să se joace cu aparatul. Curățarea și întreținerea nu trebuie să fie efectuate de către copii în lipsa supravegherii.**
- **În cazul în care cablul de alimentare este deteriorat, pentru a evita pericolele, acesta trebuie înlocuit de producător, de agentul de service, la un centru de service autorizat Sharp sau de persoane calificate. Pentru probleme, reglaje sau reparații, contactați cel mai apropiat Centru de service.**
- **Nu reparați și nu dezasamblați singuri unitatea principală.**
- **Asigurați-vă că scoateți fișa electrică din priză înainte de a efectua operațiile de întreținere, când scoateți, instalați și înlocuiți filtrul și atunci când urmează să nu folosiți unitatea o perioadă îndelungată de timp. Nerespectarea acestei instrucțiuni poate cauza un scurtcircuit care conduce la electrocutare sau incendiu.**
- Nu utilizați unitatea principală în cazul în care cablul sau fișa de alimentare sunt deteriorate sau când conectorul prizei electrice este slăbit.
- Ștergeți periodic praful de pe fișa

electrică.

- Nu introduceți degetele sau obiecte străine în gurile de admisie și de evacuare a aerului.
- Când scoateți fișa electrică din priză, țineți întotdeauna de aceasta și nu trageți niciodată de cablu. Nerespectarea acestei instrucțiuni poate cauza un scurtcircuit care conduce la electrocutare sau incendiu.
- Fiți atenți să nu deteriorați cablul de alimentare; acest lucru poate genera electrocutări, căldură excesivă sau incendii.
- Nu scoateți fișa electrică din priză dacă aveți mâinile ude.
- Nu amplasați unitatea principală lângă sau pe obiecte fierbinți, cum ar fi aragazurile sau încălzitoarele, sau acolo unde acesta poate intra în contact cu aburii.
- Nu utilizați unitatea principală în încăperi în care există insecticide pe bază de aerosoli. Nu utilizați unitatea principală în încăperi în care există resturi uleioase, parfumuri, scânteii generate de țigări aprinse sau emanații chimice în aer. Nu utilizați unitatea în locații în care se poate uda, cum ar fi în baie.
- Curățați cu atenție unitatea principală. Soluțiile de curățare puternic corozive pot deteriora exteriorul acesteia.
- Nu expuneți unitatea principală la apă. Se pot produce scurtcircuite sau electrocutări.

**NOTĂ** – Cum trebuie procedat în cazul în care unitatea principală cauzează interferențe cu recepția radio sau TV

Dacă purificatorul de aer cauzează interferențe cu recepția radio sau TV, încercați una sau mai multe din acțiunile următoare:

- Reglați sau re poziționați antena de recepție.
- Măriți distanța dintre unitatea principală și receptorul radio/TV.
- Conectați echipamentul la o priză cu circuit diferit față de cea la care este

conectat receptorul radio/TV.

- Consultați dealerul sau un tehnician radio/TV calificat.

## MĂSURI DE SIGURANȚĂ PRIVIND UTILIZAREA

- Nu blocați gurile de admisie sau de evacuare a aerului.
- Folosiți unitatea principală întotdeauna în poziție verticală.
- Nu mutați unitatea principală în timp ce aceasta funcționează.
- Când mutați unitatea, utilizați mânerul de pe ambele părți.
- Dacă unitatea principală este amplasată pe o podea ușor deteriorată, pe o suprafață denivelată sau pe un covor gros, ridicați-o când o mutați.
- Nu utilizați unitatea principală fără filtre instalate corespunzător.
- Nu spălați și nu reutilizați filtrul HEPA și filtrul dezodorizant.  
Acest lucru nu va îmbunătăți performanțele filtrului, existând, de asemenea, și riscul de electrocutare sau funcționare defectuoasă.
- Curățați partea exterioară a unității numai cu o lavetă moale.  
Nu utilizați lichide volatile sau detergenți.  
Suprafața unității principale se poate deteriora sau fisura din cauza diluantului de vopsea pe bază de benzină sau a prafului de lustruit. Mai mult, senzorii pot ajunge să funcționeze defectuos.
- Feriți unitatea principală de apă.
- Nu frecați panoul posterior cu forță în timpul acestei operații de întreținere.

## INSTRUCȚIUNI DE INSTALARE

- Evitați locațiile în care senzorii sunt expuși la vânturi directe.  
Acest lucru poate cauza defectarea unității principale.
- Evitați locațiile în care mobila, materialele sau alte obiecte pot intra în contact cu unitatea principală și pot interfera cu admisia și evacuarea aerului.
- Evitați locațiile în care unitatea principală este expusă condensului sau

schimbărilor drastice de temperatură. Intervalul adecvat de temperatură ambiantă este de 0 – 35 °C.

- Așezați unitatea principală pe o suprafață orizontală și stabilă, cu o circulare suficientă a aerului.  
Când este poziționată pe un covor gros, unitatea principală poate vibra ușor.
- Evitați locațiile care generează grăsimi sau fum uleios.  
Acest lucru poate duce la fisurarea părții exterioare a unității principale și la deteriorarea senzorilor.
- Capacitatea unității principale de a colecta praful este eficientă chiar și atunci când unitatea principală se află la numai 3 cm de perete; pereții înconjurători și podeaua se pot murdări.  
Amplasați unitatea principală la distanță de perete.  
Peretele care se află direct în spatele gurii de evacuare a aerului se poate murdări în timp. Când utilizați unitatea principală pe o perioadă mai lungă de timp în aceeași locație, curățați periodic pereții adiacenți acestuia.

## INSTRUCȚIUNI PRIVIND FILTRELE

- Pentru îngrijirea și întreținerea adecvată a filtrelor, urmați instrucțiunile din acest manual.  
(pagina 11)

# DENUMIRILE COMPONENTELOR

## UNITATEA PRINCIPALĂ

(FAȚĂ)

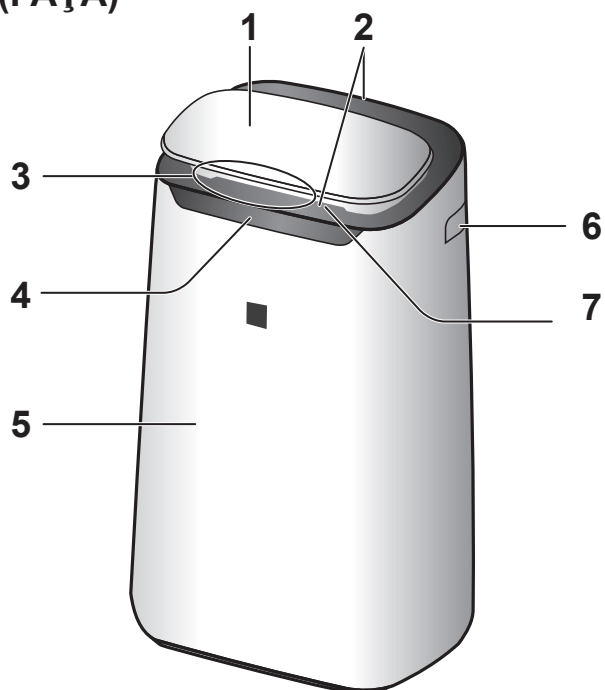

1	Panou de operare
2	Gură de evacuare a aerului (față/spate)
3	Monitor de curățenie
4	Afișaj frontal
5	Unitatea principală
6	Mâner (2 locații: stânga și dreapta)
7	Fantă față
8	Panou posterior (prefiltru)
9	Gura de admisie a aerului
10	Filtru dezodorizant
11	Filtru HEPA
12	Filtru senzor Senzor (intern) Mirosuri / praf (sensibil) / Temperatură* / Umiditate* (* FP-J80EU)
13	Unitate* (Unitatea de generare a ionilor Plasmacluster)
14	Suport unitate*
15	Capacul unității*
16	Perie pentru curățarea unității*
17	Cablu / fișă de alimentare

(SPATE)

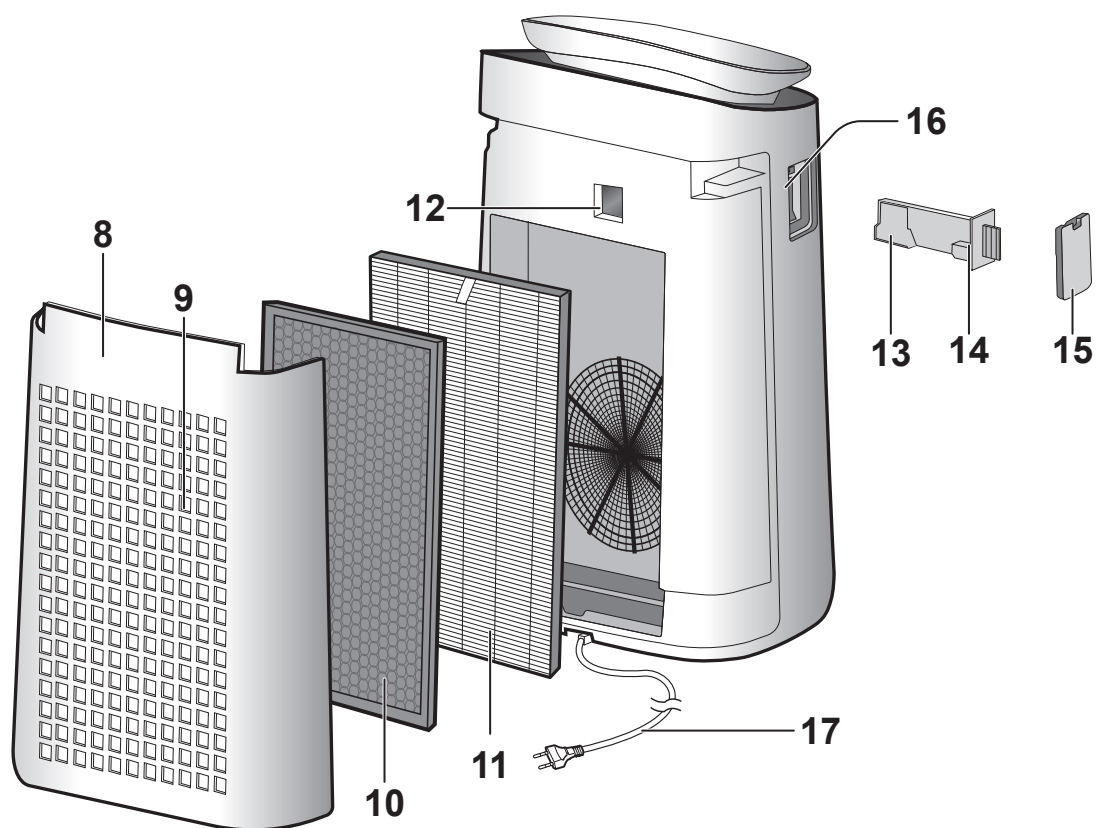

\* Unitatea se referă la unitatea de generare a ionilor Plasmacluster.

RO-4

## PANOU DE OPERARE

Apăsați butonul cu „★” pentru pornire.

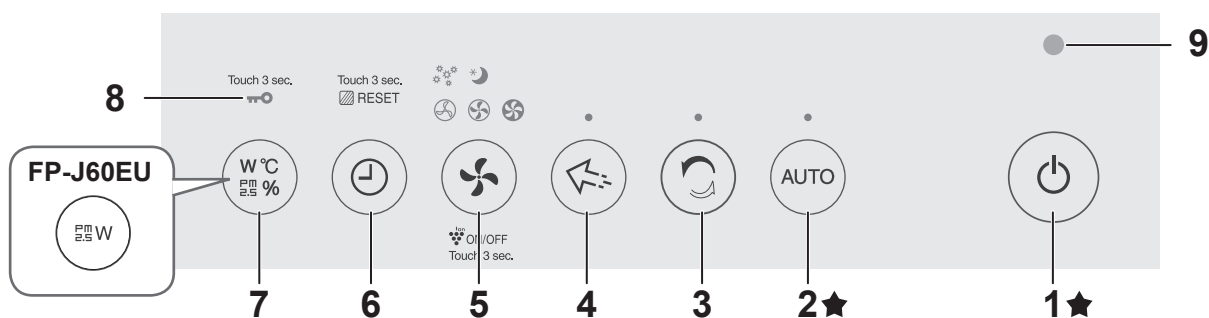

## AFIȘAJ FRONTAL

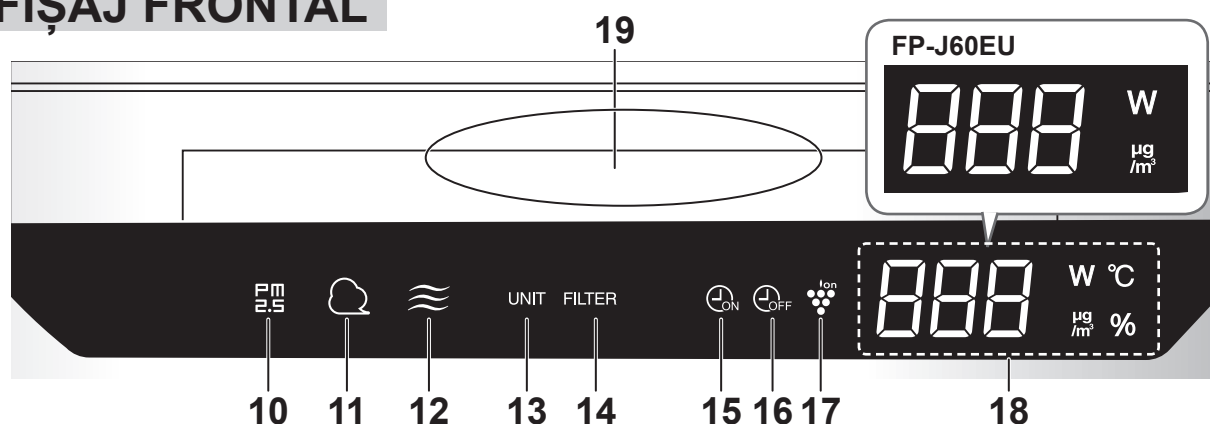

1	Buton de PORNIRE/OPRIRE alimentare	14	Indicator luminos întreținere filtru
2	Buton AUTOMAT, indicator luminos	15	Indicator luminos Temporizator PORNIRE
3	Buton PULVERIZARE CU IONI CURAȚI, indicator luminos	16	Indicator luminos Temporizator OPRIRE
4	Buton MOD INSTANTANEU cu ioni Plasmacluster, indicator luminos	17	Indicator luminos ioni Plasmacluster
5	Buton MOD, indicator luminos	18	<b>AFIȘAJ</b> <ul style="list-style-type: none"> <li>• <b>Monitor PM2.5</b> Se afișează PM2.5 10µg/m<sup>3</sup> la 499µg/m<sup>3</sup>. 9 µg/m<sup>3</sup> sau mai puțin <b>Lo</b> µg/m<sup>3</sup> ↔ <b>34</b> µg/m<sup>3</sup> ↔ <b>H1</b> µg/m<sup>3</sup> sau mai mult 500 µg/m<sup>3</sup></li> <li>• <b>Monitor de putere în wați</b> Indică puterea în wați în timpul funcționării curente.</li> <li>• <b>Monitor de umiditate (FP-J80EU)</b> Se afișează umiditatea între 20% și 90%. 20% sau mai puțin <b>20</b> % ↔ <b>55</b> % ↔ <b>90</b> % sau mai mult 90%</li> <li>• <b>Monitor de temperatură (FP-J80EU)</b> Se afișează temperatura de la 0 °C la 50 °C. -1°C sau mai puțin <b>Lo</b> °C ↔ <b>25</b> °C ↔ <b>H1</b> °C sau mai mult 51°C</li> <li>• <b>Monitor temporizator</b> Indică timpul setat sau timpul rămas al temporizatorului de PORNIRE/OPRIRE. <b>124</b></li> </ul>
6	Buton Temporizator (Apăsați 3 sec.) Buton RESETARE FILTRU		
7	Buton AFIȘARE (Apăsați 3 sec.) Buton BLOCARE DE SIGURANȚĂ		
8	Indicator luminos Blocare de siguranță		
9	Senzor de lumină		
10	<b>Monitor PM2.5</b> Indică faptul că senzorul de praf (de precizie) detectează praf microscopic.	19	<b>Monitor de curățenie</b> Indică puritatea aerului din încăpere, în 5 niveluri cu schimbări de culoare. Albastru Curățare ← → Roșu Impur
11	<b>Monitorizare praf</b> Indică faptul că senzorul de praf (de precizie) detectează praf obișnuit.		
12	<b>Monitorizare mirosuri</b> Indică faptul că senzorul de mirosuri detectează mirosuri.  OPRIRE Curățare ← Portocaliu → Roșu Impur		
13	Indicator luminos Înlocuire unitate		

RO-5

# PREGĂTIRE

Scoateți întotdeauna fișa de alimentare din priza electrică.



## INSTALAREA FILTRELOR

1. Scoateți panoul posterior.

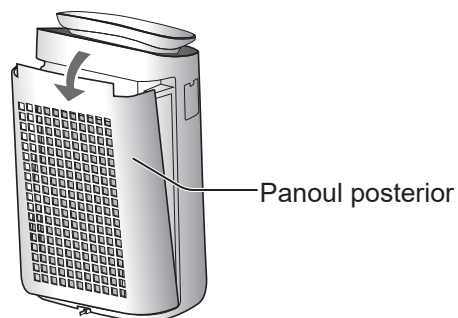

2. Îndepărtați pungă din plastic de pe fiecare filtru.

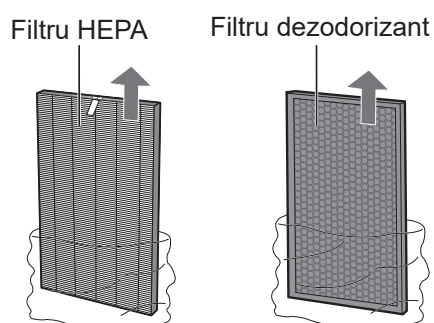

3. Montați filtrele în ordinea corectă, conform ilustrației.

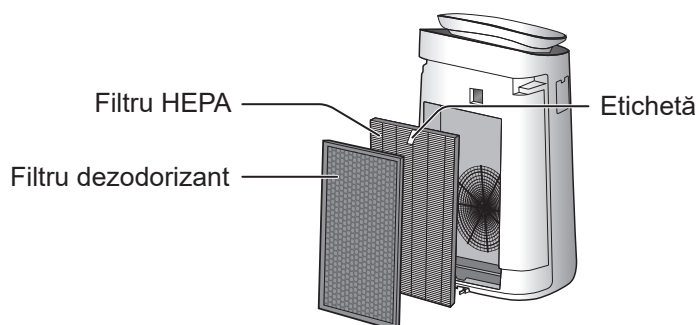

4. Instalați panoul posterior.

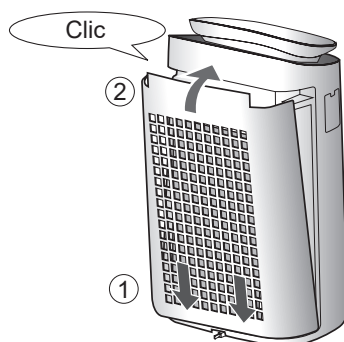

RO-6



# UTILIZARE

## PORNIRE/OPRIRE

PORNIREA

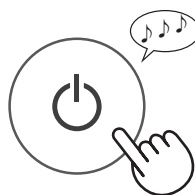

STOP

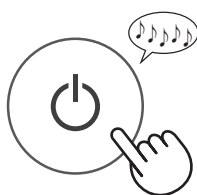

## MODUL AUTO

Viteza ventilatorului este controlată în mod automat în funcție de detectarea celor 3 factori.  
(Praf (sensibil) / Mirosoși / Lumină)



### NOTĂ

- Afișajul frontal, monitorul de curățenie comută automat în poziția PORNIT și la setarea Mai întunecat, în funcție de luminozitatea încăperii. (Când comanda indicatorului luminos este setată setat la „Automat” (pagina 9))

## MODUL DE PULVERIZARE CU IONI CURAȚI

Unitatea principală eliberează ioni Plasmacluster cu un flux de aer puternic și colectează praful, reducând electricitatea statică timp de 10 minute. După aceea, sensibilitatea senzorului de PRAF este mărită automat și detectează rapid impuritățile și curăță aerul puternic timp de 50 de minute.



### NOTĂ

- Când operațiunea se încheie, unitatea principală va reveni la modul de funcționare anterior. Aceasta poate comuta la modul anterior pe durata acestui mod.
- Modul cu ioni Plasmacluster nu poate fi comutat în poziția „OPRIT”.

## MODUL INSTANTANEU CU IONI PLASMACLUSTER

Utilizați acest mod când doriți să eliminați mirosuri persistente, microbi și alte substanțe de pe îmbrăcăminte, canapele și perdele.

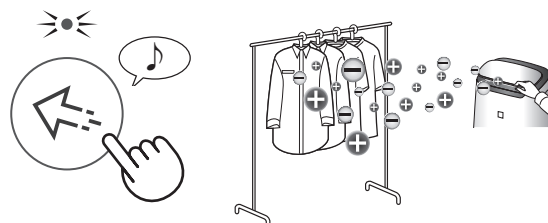

Reglați manual fanta din față.

### NOTĂ

- Emite ioni Plasmacluster de mare densitate doar în direcția înainte.
- Descarcă un flux de aer puternic timp de 8 ore. Când operațiunea se încheie, unitatea va reveni la modul de funcționare anterior.
- Modul cu ioni Plasmacluster nu poate fi comutat în poziția „OPRIT”.

## SELECTAREA MODULUI

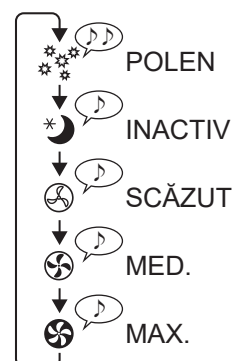

### INACTIV:

Unitatea principală va funcționa în mod silențios, iar viteza ventilatorului este comutată automat, în funcție de cantitatea de impurități din aer. Afișajul frontal și monitorul de curățenie comută automat la mai întunecat sau OPRIT în funcție de luminozitatea încăperii.

**Încăperea este luminoasă: indicatorul luminos este mai întunecat**

**Încăperea este întunecată: indicatorul luminos este stins**

### POLEN:

Sensibilitatea SENZORULUI DE PRAF este mărită automat și detectează rapid impuritățile, cum ar fi praful și polenul, pentru a curăța eficient aerul.

RO

## TEMPORIZATOR DE PORNIRE

Selectați durata dorită. Unitatea principală pornește în mod automat după trecerea timpului selectat.

(cu unitatea principală OPRITĂ)

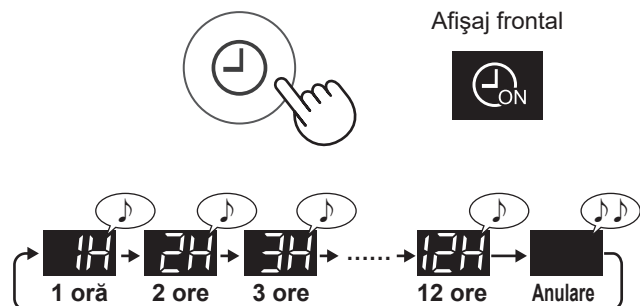

## TEMPORIZATOR DE OPRIRE

Selectați durata dorită. Unitatea principală se oprește automat după atingerea timpului selectat.

(cu unitatea principală PORNITĂ)

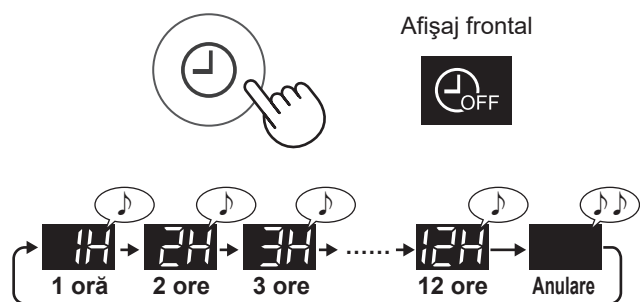

## BLOCARE DE SIGURANȚĂ

Panoul de operare va fi blocat.

### PORNIT

### ANULARE

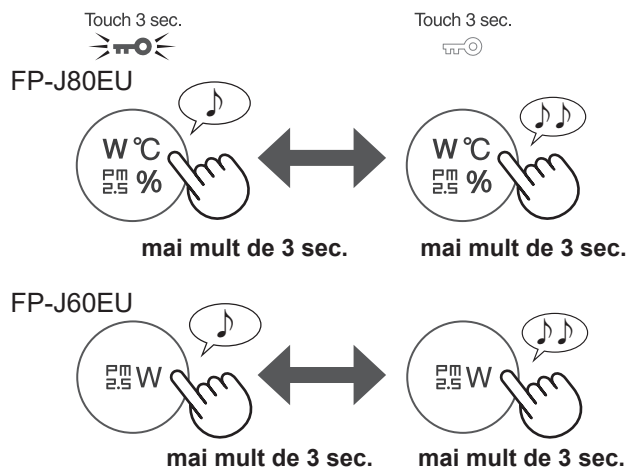

## SELECTAREA AFIȘAJULUI

(cu unitatea principală PORNITĂ)

FP-J80EU

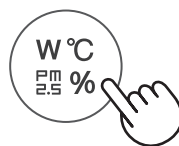

FP-J60EU

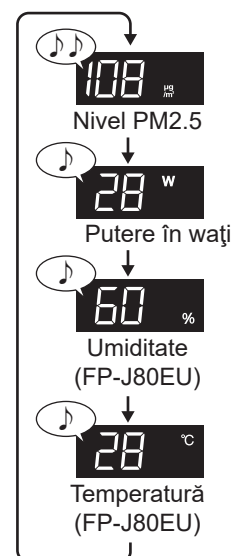

## PORNIREA / OPRIREA FUNCȚIEI CU IONI PLASMACLUSTER

Când funcția Plasmacluster este PORNITĂ, indicatorul luminos pentru ionii Plasmacluster este aprins. (pagina 5)

(cu unitatea principală PORNITĂ)

### PORNIT

### OPRIT

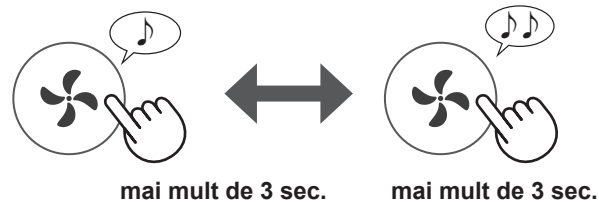

# MODUL DE SCHIMBARE A DIFERITELOR SETĂRI

Puteți schimba funcțiile listate în tabelul de mai jos.

## 1. Comutați unitatea principală în poziția OPRIT.

2.



## 3. Selectați „Număr funcție”.

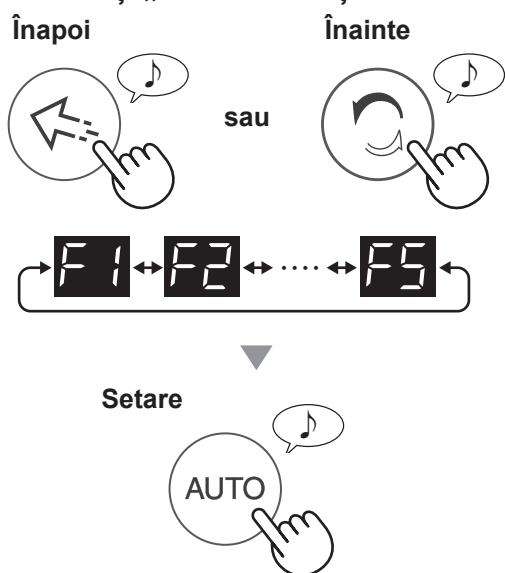

## 4. Selectați “Număr setare”.

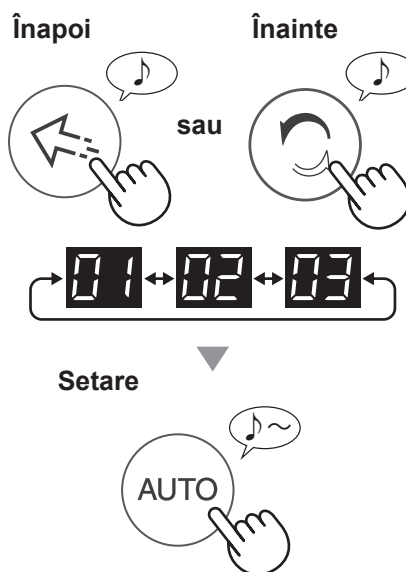

## 5. Apăsați butonul PORNIT/OPRIT pentru a finaliza setarea.



Funcție	Setare											
<p><b>Comanda indicatorului luminos</b> Puteți selecta luminozitatea afișajului frontal și monitorul de curățenie.</p> <p style="text-align: right;"><b>F1</b></p>	<p><b>01</b> Oprire *</p> <p><b>02</b> Mai întunecat</p> <p><b>03</b> Automat (implicit) Indicatorul luminos se aprinde sau se stinge în mod automat în funcție de luminozitatea încăperii.</p> <table border="1"> <thead> <tr> <th rowspan="2">Lumi- nozitate încăpere</th> <th colspan="2">Afișaj frontal și monitor de curățenie</th> </tr> <tr> <td>TOATE MODURILE (Cu excepția modu- lui INACTIV)</td> <td>MODUL INACTIV</td> </tr> </thead> <tbody> <tr> <td>Luminos</td> <td>PORNIT</td> <td>Mai întunecat</td> </tr> <tr> <td>Întunecat</td> <td>Mai întunecat</td> <td>Oprire</td> </tr> </tbody> </table>	Lumi- nozitate încăpere	Afișaj frontal și monitor de curățenie		TOATE MODURILE (Cu excepția modu- lui INACTIV)	MODUL INACTIV	Luminos	PORNIT	Mai întunecat	Întunecat	Mai întunecat	Oprire
Lumi- nozitate încăpere	Afișaj frontal și monitor de curățenie											
	TOATE MODURILE (Cu excepția modu- lui INACTIV)	MODUL INACTIV										
Luminos	PORNIT	Mai întunecat										
Întunecat	Mai întunecat	Oprire										
<p><b>Repornire automată</b> Dacă unitatea principală este deconectată sau dacă există o pană de curent, aceasta își va relua funcționarea cu setarea anterioară după restabilirea alimentării electrice.</p> <p style="text-align: right;"><b>F2</b></p>	<p><b>01</b> Anulare</p> <p><b>02</b> PORNIT (implicit)</p>											
<p><b>Reglarea sensibilității senzorului (F3-F5)</b></p> <p><b>Senzor de lumină</b>      <b>F3</b></p> <p>-----</p> <p><b>Senzor de praf (de precizie)</b>      <b>F4</b></p> <p>-----</p> <p><b>Senzor de mirosuri</b>      <b>F5</b></p>	<p><b>01</b> Scăzut</p> <p><b>02</b> Standard (implicit)</p> <p><b>03</b> Ridicat</p>											

\* Când este setat la „Oprire”, indicatorul luminos „Mai întunecat” se aprinde timp de 8 secunde după începerea funcționării și apoi se stinge.

# ÎNGRIJIRE ȘI ÎNTREȚINERE / ÎNLOCUIRE



## INDICATOR ÎNTREȚINERE FILTRE

Indicatorul luminos de întreținere a filtrelor se aprinde după aproximativ 720 de ore de funcționare.



Acesta este un memento pentru a efectua întreținerea panoului posterior (prefiltru).

După întreținere, resetați indicatorul luminos de întreținere a filtrelor.

### RESETARE



mai mult de 3 sec.

## UNITATE / PANOU POSTERIOR (prefiltru)

Ștergeți cu o lavetă moale și uscată.

Îndepărtați ușor praful cu un aparat de curățat, cum ar fi un aspirator.

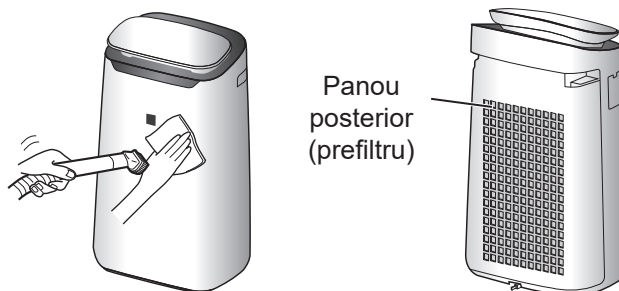

**NOTĂ** Modul de curățare amănunțită pentru îndepărtarea murdăriei.

### Panoul posterior

1. Adăugați o cantitate mică de detergent neutru în apă și lăsați la înmuiat circa 10 minute.

#### **ATENȚIE**

Nu aplicați o presiune excesivă atunci când frecați panoul posterior.

2. Clătiți detergentul neutru cu apă curată.

3. Uscați complet filtrul într-o zonă bine ventilată.

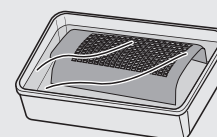

### Filtru senzor

1. Scoateți panoul posterior.

2. Scoateți filtrul senzorului.

3. Dacă filtrul senzorului este foarte murdar, spălați-l cu apă și uscați-l bine.

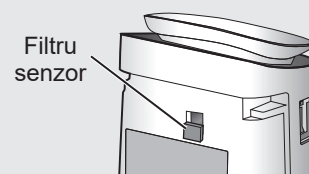

## FILTRUL HEPA / FILTRUL DEZODORIZANT

**Îndepărtați praful de pe filtre.**

### FILTRU HEPA

Etichetă

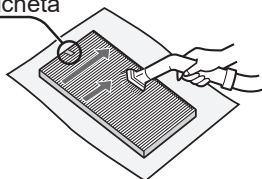

Întrețineți numai suprafața etichetată. Nu curățați suprafața opusă. Filtrul este fragil, prin urmare, fiți atenți să nu aplicați o presiune excesivă.

**ATENȚIE** Nu spălați filtrele. Nu expuneți la lumină. (În caz contrar, eficacitatea filtrelor poate scădea.)

### FILTRU DEZODORIZANT

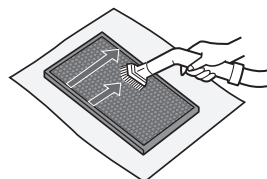

Ambele suprafețe pot fi întreținute. Filtrul se poate deteriora dacă se aplică o putere prea mare asupra acestuia, așa că manevrați-l cu grijă.

Unele mirosuri absorbite de filtru se vor descompune în timp, determinând alte mirosuri. În funcție de condițiile de utilizare și mai ales dacă unitatea principală este utilizată în medii semnificativ mai dificile decât într-o gospodărie normală, aceste mirosuri pot deveni detectabile mai repede decât era de așteptat. Înlocuiți filtrul în aceste cazuri sau dacă praful nu poate fi eliminat după întreținere.

## DURATA DE UTILIZARE A FILTRELOR

Durata de viață a filtrelor variază în funcție de mediul ambiant, de condițiile de utilizare și de amplasarea unității principale. Durata de viață a filtrului HEPA și a filtrului de dezodorizare, precum și sugestiile de înlocuire, se bazează pe purificarea unei camere în care se fumează 5 țigări pe zi, iar performanțele unității principale de colectare și dezodorizare a prafului au scăzut la jumătate din valorile unui filtru nou. Recomandăm înlocuirea mai frecventă a filtrului dacă această unitate principală este utilizată în condiții semnificativ mai dificile (PM2.5 etc.) decât într-o gospodărie normală.

- Filtru HEPA:  
Aproape 10 ani de la deschidere
- Filtru dezodorizant:  
Aproape 10 ani de la deschidere

## ÎNLOCUIRE

La achiziția unui filtru de schimb, contactați dealerul.

**Filtru HEPA**  
(1 unitate)  
**FZ-J80HFX**

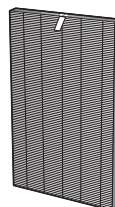

**Filtru dezodorizant**  
(1 unitate)  
**FZ-J80DFX**



## Eliminarea filtrelor

Eliminați filtrele uzate conform legilor și regulamentelor locale.

### Material filtru HEPA:

- Polipropilenă
- Polietilenă

### Material filtru dezodorizant:

- Polipropilenă
- Poliester
- Carbon activ

## Unitate de generare a ionilor Plasmacluster 1

**1. Îndepărtați capacul unității și scoateți suportul unității.**

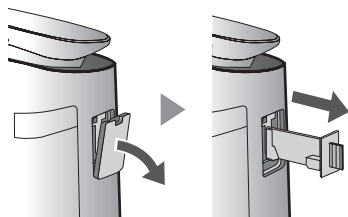

**2. Îndepărtați praful de pe secțiunea electrozilor.**

Perie pentru curățarea unității

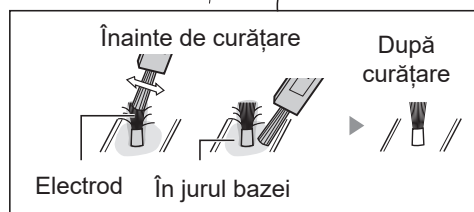
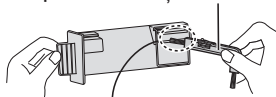

**3. Introduceți suportul unității în unitatea principală și montați capacul unității.**

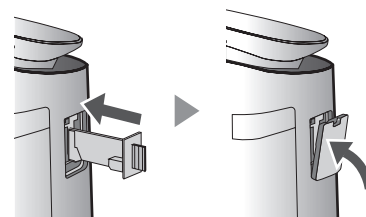

### ATENȚIE



- Pentru curățare, folosiți numai peria pentru curățarea unității. Nerespectarea acestei instrucțiuni poate conduce la defecțiuni ale unității.
- Un electrod îndoit ar putea fi rupt și scăpat în timpul procesului de curățare, însă nu va afecta performanțele.
- Nu atingeți direct electrodul. Acest lucru ar putea cauza dureri/prurit.
- Nu transformați secțiunea electrozilor. Acest lucru poate cauza defectarea acestuia.
- Nu atingeți terminalele de conexiune. Acest lucru le-ar putea deteriora.

RO-11

## Unitate de generare a ionilor Plasmacluster 2

### INDICATOR LUMINOS DE ÎNLOCUIRE A UNITĂȚII

Când timpul total de funcționare depășește 17.500 de ore, indicatorul luminos de înlocuire a unității va clipi pentru a indica faptul că unitatea de generare a ionilor Plasmacluster trebuie înlocuită.

Timp de funcționare	
17.500 ore  Clipește lent	Înlocuiți unitatea de generare a ionilor Plasmacluster
19.000 ore  Clipește rapid	Opriti emisia de ioni Plasmacluster.

\* Momentul înlocuirii nu depinde de modul de funcționare selectat.

## DEPANARE

### Miros și fum persistente

- Verificați filtrele. Dacă sunt extrem de murdare, curățați-le sau înlocuiți-le.
- Verificați dacă ați îndepărtat pungă de plastic de pe filtru. (Pagina 6)

### Monitorul de curățenie este albastru chiar și atunci când aerul nu este curat.

- Este posibil ca aerul să fi fost murdar la cuplarea unității principale la priză. Scoateți unitatea principală din priză, așteptați un minut și reconectați unitatea principală.

### Indicatorul monitorului de curățenie este roșu chiar și când aerul este curat.

- Fantele murdare sau înfundate ale senzorului de praf (de precizie) afectează funcționarea senzorului. Curățați cu grijă filtrul senzorului sau panoul posterior.

### Unitatea principală emite sunete gen declic sau ticăit.

- Unitatea principală poate emite sunete de gen declic sau ticăit atunci când generează ioni.

### Aerul evacuat din unitatea principală are miros.

- Verificați dacă filtrele sunt foarte murdare.
- Curățați sau înlocuiți filtrele.

### Unitatea principală nu funcționează când există fum de țigară în aer.

- Asigurați-vă că unitatea principală este instalată într-o locație în care senzorii pot detecta fumul de țigară.
- Verificați dacă fantele senzorului de praf (de precizie) sunt blocate sau înfundate. Dacă sunt blocate sau

### ÎNLOCUIREA

Consultați dealerul când achiziționați o unitate de generare a ionilor Plasmacluster de schimb.

**Model: IZ-C90MEU**

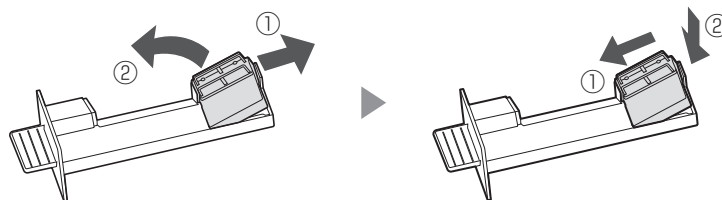

Îndepărtați clema suportului unității (①) și scoateți unitatea de generare a ionilor Plasmacluster (②).

### Eliminarea unității de generare a ionilor Plasmacluster

Eliminați unitatea de generare a ionilor Plasmacluster uzată conform legilor și regulamentelor locale.

material:

- Polibutilen tereftalat
- componente electronice

Având în vedere că problema survenită poate să nu fie una de funcționare defectuoasă a produsului, înainte de a suna pentru a solicita o reparație, consultați lista de mai jos.

Înfundate, curățați filtrul senzorului sau panoul posterior.

### Miros de la un filtru nou.

- Imediat după îndepărtarea pungii din plastic, se poate simți un miros ușor. Acest miros nu afectează performanțele filtrului sau expunerea persoanelor.

### Indicatorul luminos de întreținere FILTRE este aprins.

- De fiecare dată după efectuarea unei operații de întreținere la filtre, conectați cablul de alimentare la o priză și apoi apăsați butonul Resetare filtru. (pagina 10)

### Afișajul frontal este oprit.

- Atunci când comanda pentru lumină este setată la „Opre”, lumina este întotdeauna stinsă. Dacă nu doriți să fie stinsă, setați comanda pentru lumină la setarea „Automat” sau „Mai întunecat”. (pagina 9)





### Monitorul de curățenie își schimbă frecvent culoarea.

- Monitorul de curățenie își schimbă automat culoarea atunci când senzorul de praf (de precizie) și senzorul de mirosuri\* detectează impurități. Dacă vă îngrijorează schimbarea culorii, puteți modifica sensibilitatea senzorului. (pagina 9)

### Afișajul unității principale nu corespunde cu raportul de climă sau cu un alt higrometru sau termometru din încăpere.

- Mediul exterior și interior, precum și mediul ambiant (volumul traficului din apropiere, numărul de etaje al casei etc.) pot determina o valoare diferită de datele respective.
- Există diferențe de nivel în aceeași cameră.

## AFIŞAJ DE EROARE

	<ul style="list-style-type: none"> <li>Concentrația de ioni Plasmacluster scade. ⇒ Efectuați întreținerea unității de generare a ionilor Plasmacluster (secțiunea electrozi).</li> </ul>	 	<ul style="list-style-type: none"> <li>Decuplați unitatea principală, așteptați un minut, apoi reconectați-o.</li> </ul>
	<ul style="list-style-type: none"> <li>Unitatea de generare a ionilor Plasmacluster este introdusă corect? ⇒ Scoateți unitatea de generare a ionilor Plasmacluster și introduceți-o la capăt din nou, apoi efectuați din nou operația.</li> </ul>		

## SPECIFICAȚII

Model	FP-J80EU			FP-J60EU		
Curent electric	220 - 240 V 50 - 60 Hz					
Reglaj viteză de ventilare	MAX.	MED.	SCĂZUT	MAX.	MED.	SCĂZUT
Turație ventilator (m <sup>3</sup> /oră)	480	288	60	396	222	60
Nivel de zgomot (dBA)	47	45	15	43	40	15
Putere nominală (W)	48	28	4,0	38	18	3,6
Alimentare în standby (W)	1,3			1,2		
Dimensiune recomandată încăpere (m <sup>2</sup> ) *1	~ 62			~ 48		
Dimensiune recomandată încăpere pentru ioni Plasmacluster de înaltă densitate (m <sup>2</sup> ) *2	~ 35			~ 26		
Lungime cablu (m)	2,0					
Dimensiuni (mm)	416 (l) × 291 (a) × 728 (î)					
Greutate (kg)	10,6			10,0		

\*1 • Dimensiunea recomandată a încăperii este adecvată pentru utilizarea unității la o turație maximă a ventilatorului.

• Dimensiunea recomandată a încăperii indică o suprafață din care se poate îndepărta o anumită cantitate de particule de praf în 30 de minute.

\*2 • Dimensiunea camerei în care se pot măsura aproximativ 25000 de ioni pe centimetru cub poate fi măsurată în centrul camerei în care unitatea este amplasată lângă perete, funcționează la setările modului MED. și se află la o înălțime de aproximativ 1,2 metri de podea.

### Alimentare în standby

Când ștecărul de alimentare al unității principale este conectat la o priză de perete, consumă energie în standby pentru funcționarea circuitelor electrice. Pentru a conserva energia, decuplați cablul de alimentare când unitatea principală nu este utilizată.



Atenție: Produsul dumneavoastră este marcat cu acest simbol. Simbolul indică faptul că produsele electrice și electronice uzate nu trebuie amestecate cu deșeurile menajere. Pentru aceste produse există un sistem de colectare separat.

## A. Informații privind casarea pentru utilizatori (gospodării private)

### 1. În Uniunea Europeană

DACĂ DORIȚI SĂ ELIMINAȚI ACEST ECHIPAMENT, NU UTILIZAȚI COȘUL DE GUNOI MENAJER ȘI NU ARUNCAȚI ECHIPAMENTUL ÎN FOC!

Echipamentele electrice și electronice uzate trebuie să fie întotdeauna colectate și tratate SELECTIV, în conformitate cu legislația locală.

Colectarea selectivă facilitează o tratare ecologică, reciclarea materialelor și minimizarea eliminării finale a deșeurilor. ELIMINAREA INCORECTĂ poate fi dăunătoare pentru sănătatea umană și mediul înconjurător din cauza anumitor substanțe! Duceți ECHIPAMENTUL UZAT la o unitate de colectare locală, de obicei municipală, dacă există. În cazul în care aveți dubii privind eliminarea, contactați autoritățile locale sau dealerul și întrebați care este metoda corectă de eliminare.

DOAR PENTRU UTILIZATORII DIN UNIUNEA EUROPEANĂ ȘI ALTE CÂTEVA ȚĂRI; DE EXEMPLU, NORVEGIA ȘI ELVEȚIA: participarea dvs. la colectarea selectivă este impusă prin lege.

Simbolul afișat mai sus apare pe echipamentele electrice și electronice (sau pe ambalaj) pentru a le reaminti utilizatorilor de acest lucru.

Utilizatorii din GOSPODĂRII trebuie să utilizeze unitățile de returnare existente pentru echipamentul uzat. Returnarea este gratuită.

Dacă echipamentul a fost utilizat ÎN SCOP COMERCIAL, contactați dealerul SHARP, care vă va oferi informații cu privire la preluare. Este posibil să fiți taxați pentru costurile ce decurg din preluare. Echipamentele mici (și cantitățile mici) pot fi preluate de unitatea de colectare locală. Pentru Spania: contactați sistemul de colectare stabilit sau autoritățile locale pentru preluarea produselor uzate.

### 2. În alte țări din afara UE

Dacă doriți să eliminați acest produs, vă rugăm să contactați autoritățile locale și să întrebați care este modul corect de tratare.

Pentru Elveția: echipamentele electrice sau electronice uzate pot fi returnate gratuit furnizorului, chiar dacă nu cumpărați un produs nou. Lista punctelor de colectare poate fi găsită la adresa [www.swico.ch](http://www.swico.ch) sau [www.sens.ch](http://www.sens.ch).

## B. Informații privind eliminarea pentru utilizatorii persoane juridice.

### 1. În Uniunea Europeană

Dacă acest produs este utilizat în scopuri de afaceri și doriți să-l eliminați:

Contactați dealerul SHARP, care vă va oferi informații cu privire la preluarea produsului. Este posibil să fiți taxați pentru costurile ce decurg din preluare și reciclare. Produsele mici (și cantitățile mici) pot fi duse la unitățile de colectare locale.

Pentru Spania: Vă rugăm să contactați sistemul de colectare stabilit sau autoritățile locale pentru preluarea produselor uzate.

### 2. În alte țări din afara UE

Dacă doriți să eliminați acest produs, vă rugăm să contactați autoritățile locale și să întrebați care este modul corect de tratare.



# MEMO

---

RO

RO-15

# HRVATSKI

Jedinstvena kombinacija tehnologija za obradu zraka  
Trostruki sustav filtriranja + Plasmacluster



**High Density Plasmacluster 25000**  
Što je gustoća Plasmacluster iona veća, to su oni učinkovitiji.

HIGH-DENSITY 25000\*

## Trostruki sustav filtriranja

### ZADRŽAVA PRAŠINU

Pred-filtar zadržava čestice prašine veće od približno 240 mikrona.

### SMANJUJE MIRISE

Dezodorirajući filtar apsorbira mnoge uobičajene mirise u kućanstvu.

### SMANJUJE KOLIČINU PRAŠINE, PELUDA I PLIJESNI

HEPA filtar uklanja 99,97% čestica prašine veličine 0,3 mikrona. (JEM1467)

## Jedinstveni protok zraka

Snažan usis i jedinstveni protok zraka brzo i učinkovito prikupljaju prašinu i druge čestice.

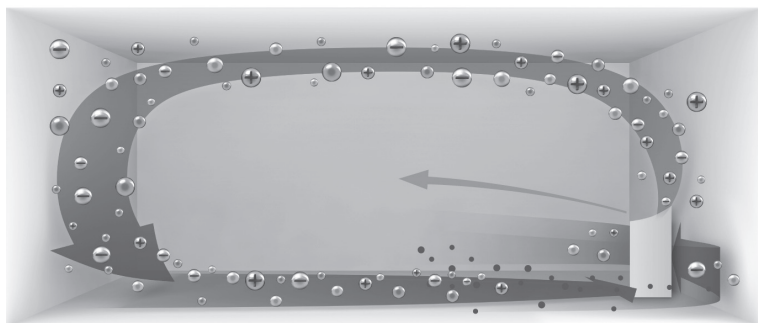

Brži protok zraka put kutem od 20° prikuplja prašinu pri nižim razinama u prostoriji za učinkovitije čišćenje.

Plasmacluster može ukloniti statički elektricitet te spriječiti hvatanje prašine za zidove i druge površine.

## Plasmacluster

Plasmacluster pročišćuje zrak na isti način na koji priroda čisti okoliš, emitiranjem uravnotežene količine pozitivnih i negativnih iona.

## PM2.5 Monitor

- PM2.5 obavještava svjetlosnim signalima kada senzor detektira mikroskopsku prašinu.
- PM2.5 prikazuje vrijednosti u 3 znamenke. (Prikazane vrijednosti su približne.)

## Plasmacluster ioni u jednoj točki

- Preporučeno za uklanjanje mirisa i mikroorganizama iz sjedeće garniture i zavjesa.
- Ispušta Plasmacluster ione velike gustoće, ali samo prema naprijed.

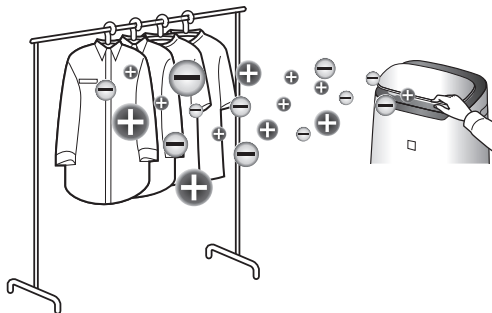

Zahvaljujemo na kupnji pročistača zraka tvrtke SHARP.  
Prije upotrebe proizvoda pažljivo pročitajte ovaj priručnik.  
Ovaj priručnik treba držati na sigurnom mjestu za slučaj potrebe.

## SADRŽAJ

VAŽNE SIGURNOSNE UPUTE .....	2
NAZIVI DIJELOVA .....	4
PRIPREMA.....	6
UPOTREBA .....	7
ČUVANJE I ODRŽAVANJE / ZAMJENA.....	10
OTKLANJANJE POTEŠKOĆA .....	12
SPECIFIKACIJE .....	13

### Pročitajte prije upotrebe svog novog pročistača zraka

Pročistač zraka uvlači zrak kroz usis, prosljeđuje ga kroz pred-filtar, dezodorirajući filter i HEPA filter u uređaju, a zatim ga oslobađa kroz ispuh. HEPA filter može ukloniti 99,97% čestica prašine veličine 0,3 mikrona koje prođu kroz filter, a pomaže i u otklanjanju mirisa. Dezodorirajući filter postupno upija mirise tijekom prolaska zraka kroz filter.

Neki mirisi i čestice koje filteri upiju mogu se s vremenom razgraditi i rezultirati dodatnim mirisima. Ovisno o okruženju upotrebe, osobito ako se glavna jedinica koristi u ekstremnim okruženjima (značajno zahtjevnijima od uvjeta uobičajene kućne upotrebe), taj miris može postati intenzivan brže nego što očekujete. Ako su mirisi i dalje prisutni, zamijenite filtere. (stranica 11)

#### NAPOMENA

- Pročistač zraka predviđen je za uklanjanje prašine i mirisa iz zraka. Pročistač zraka nije predviđen za uklanjanje štetnih plinova (npr. ugljičnog monoksida iz dima cigareta). Ako je izvor mirisa i dalje prisutan, pročistač zraka možda neće potpuno ukloniti miris.

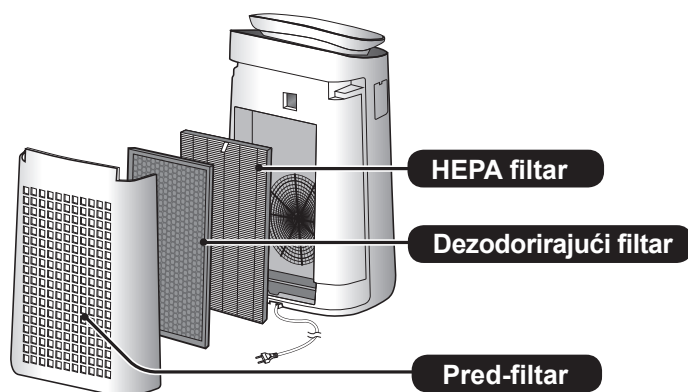

# VAŽNE SIGURNOSNE UPUTE

Prilikom upotrebe električnih uređaja uvijek poštujujte osnovne mjere sigurnosti, uključujući sljedeće:

**UPOZORENJE** – Da biste smanjili rizik od strujnog udara, požara ili ozljeda:

- Prije upotrebe uređaja pročitajte sve upute.
- Koristite samo utičnice od 220 - 240 volti.
- **Ovaj uređaj mogu koristiti djeca stara najmanje 8 godina i osobe smanjenih fizičkih, osjetilnih ili mentalnih sposobnosti te osobe s nedostatnim iskustvom i znanjem, ako su pod nadzorom ili su primile upute za sigurnu upotrebu uređaja i svjesne su potencijalnih opasnosti. Djeca se ne smiju igrati uređajem. Čišćenje i održavanje ne smiju obavljati djeca bez nadzora.**
- **Ako se kabel napajanja ošteti, treba ga zamijeniti proizvođač, ovlašteni servis za Sharp ili stručna osoba kako bi se izbjegle opasnosti. U slučaju bilo kakvih poteškoća, potreba za podešavanjem ili popravcima obratite se servisu.**
- **Glavnu jedinicu nemojte popravljati ni rastavljati sami.**
- **Svakako iskopčajte utikač iz utičnice prije radova na održavanju, prilikom uklanjanja, pričvršćivanja i zamjene filtra i ako uređaj ne namjeravate koristiti dulje vrijeme. U suprotnom može doći do kratkog spoja te strujnog udara ili požara.**
- Ne koristite glavnu jedinicu ako je kabel napajanja ili utikač oštećen ili ako se utikač ne može čvrsto priključiti u utičnicu.
- Povremeno obrišite prašinu s utikača.
- Nemojte stavljati prste ni predmete u usis ili ispuh zraka.
- Prilikom iskapčanja iz utičnice uvijek povlačite za utikač, a ne za kabel. U suprotnom može doći do kratkog spoja te strujnog udara ili požara.
- Pazite da se kabel napajanja ne ošteti kako ne bi došlo do strujnog udara,

pregrijavanja ili požara.

- Ne iskapčajte utikač dok su vam ruke mokre.
- Glavnu jedinicu ne postavljajte blizu izvora topline kao što su štednjaci i grijalice. Također pazite da ne dođe u kontakt s parom.
- Ne koristite glavnu jedinicu u prostorijama u kojima su prisutni insekticidi u zraku. Ne koristite glavnu jedinicu u prostorijama u kojima postoje masne naslage, u kojima gori tamjan, prisutne su iskre upaljenih cigareta ili kemijske pare u zraku. Ne koristite glavnu jedinicu na mjestima na kojima se može smočiti, kao što su kupaonice.
- Budite oprezni prilikom čišćenja glavne jedinice. Jaka, korozivna sredstva za čišćenje mogu oštetiti površinu uređaja.
- Glavnu jedinicu ne izlažite vodi. U suprotnom može doći do kratkog spoja te strujnog udara.

**NAPOMENA** – Što učiniti ako glavna jedinica ometa prijem radijskih ili TV signala

Ako pročistač zraka uzrokuje smetnje radijskog ili televizijskog prijema, pokušajte ih otkloniti na neki od sljedećih načina:

- Podesite ili pomaknite antenu.
- Povećajte razmak između glavne jedinice i radijskog/TV prijemnika.
- Priključite uređaj u drugi strujni krug od onoga u kojem se nalazi prijemnik.
- Obratite se dobavljaču ili stručnjaku za radio i TV.

## NAPOMENE O UPOTREBI

- Nemojte blokirati usis ili ispuh zraka.
- Glavnu jedinicu uvijek koristite u okomitom položaju.
- Glavnu jedinicu ne pomičite dok je u upotrebi.
- Glavnu jedinicu prenosite držeći je za ručke s objiju strana.
- Ako se glavna jedinica nalazi na osjetljivom podu, neravnoj površini ili debelom tepihu, podignite ga prilikom pomicanja.
- Ne koristite uređaj ako filtri nisu pravilno postavljeni.
- Nemojte prati ni višekratno koristiti HEPA filter i dezodorirajući filter. Time ne biste poboljšali učinkovitost filtra, a također može doći do strujnog udara ili kvara uređaja.
- Vanjski dio uređaja čistite samo mekom krpom. Nemojte koristiti agresivna sredstva ili deterdžente. Površina glavne jedinice može se oštetiti ili napuknuti ako koristite benzin, razrjeđivače za boju ili prah za poliranje. Također može doći do kvara senzora.
- Uređaj držite podalje od vode.
- Prilikom čišćenja nemojte snažno trljati stražnju ploču.

## SMJERNICE ZA POSTAVLJANE

- Izbjegavajte lokacije na kojima bi senzor bio izravno izložen vjetru. U suprotnom može doći do kvara uređaja.
- Izbjegavajte mjesta na kojima namještaj, tkanine i drugi predmeti mogu doći u kontakt s glavnom jedinicom te ometati usis ili ispuh zraka.
- Izbjegavajte upotrebu na mjestima na kojima bi glavna jedinica mogla biti izložena kondenzaciji ili drastičnim promjenama temperature. Odgovarajući uvjeti su kada je temperatura prostorije 0 – 35°C.
- Glavnu jedinicu postavite na ravnu i stabilnu površinu s odgovarajućim protokom zraka. Kada je postavljena na debelom tepihu, glavna jedinica može lagano vibrirati.
- Izbjegavajte mjesta na kojima sagorijeva ili isparava masnoća. U suprotnom može doći do napuknuća vanjskog dijela glavne jedinice i kvara senzora.
- Iako glavna jedinica učinkovito prikuplja prašinu čak i kad je 3 cm od zida, okolni zid i pod mogu se zaprljati. Odmaknite glavnu jedinicu od zida. Zid neposredno iza ispuha zraka može s vremenom postati prljav. Ako glavnu jedinicu koristite dulje vrijeme na istome mjestu, povremeno očistite zidove u njegovoj blizini.

## SMJERNICE ZA FILTER

- Informacije o pravilnom održavanju filtera pronaći ćete u ovom priručniku. (stranica 11)

# NAZIVI DIJELOVA

## GLAVNA JEDINICA

(SPRIJEDA)

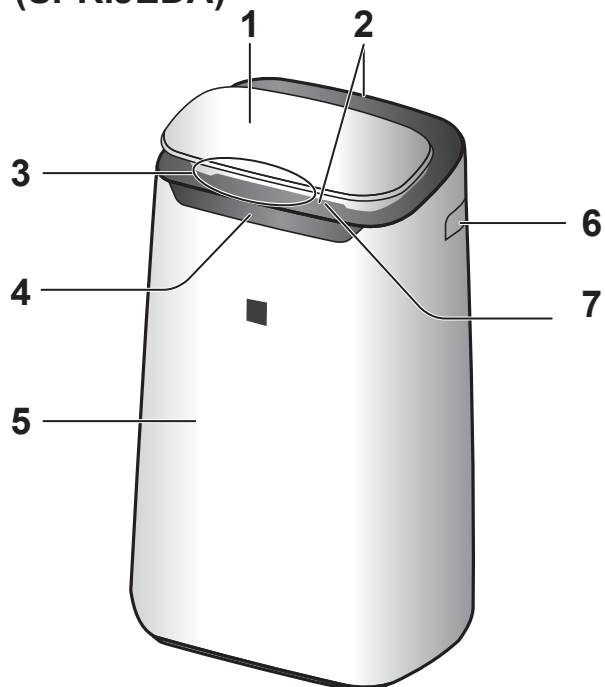

1	Upravljačka ploča
2	Ispuh zraka (sprijeda / straga)
3	Monitor čistoće
4	Prednji zaslon
5	Glavna jedinica
6	Ručka (2 položaja: lijevo i desno)
7	Prednja žaluzina
8	Stražnja ploča (pred-filtar)
9	Usis zraka
10	Dezodorirajući filtar
11	HEPA filtar
	<b>Filtar senzora</b>
12	Senzor (unutarnji) miris / prašina / temperatura* / vlažnost* (* FP-J80EU)
13	Jedinica* (jedinica za stvaranje Plasmacluster iona)
14	Držak jedinice*
15	Poklopac jedinice*
16	Četka za čišćenje jedinice*
17	Kabel/utikač napajanja

(STRAGA)

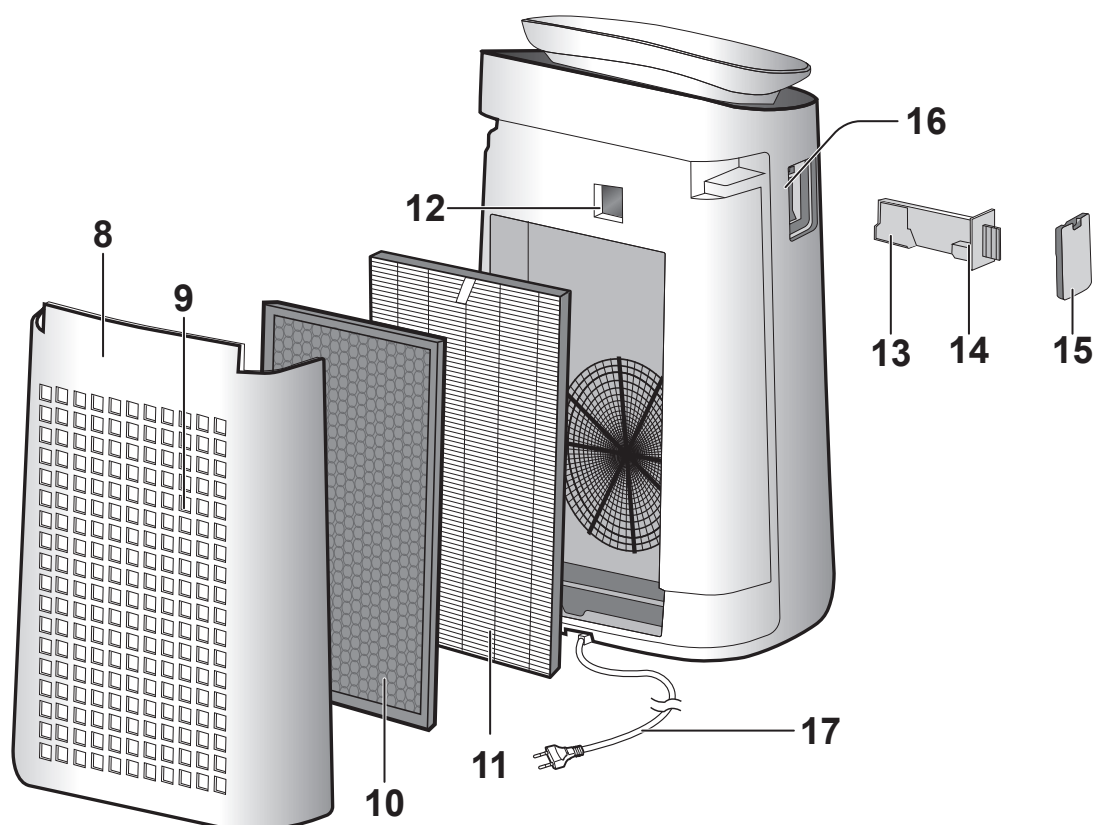

\* „Jedinica“ se odnosi na uređaj za stvaranje Plasmacluster iona.

HR-4

## UPRAVLJAČKA PLOČA

Pritisnite tipku "★" za pokretanje.

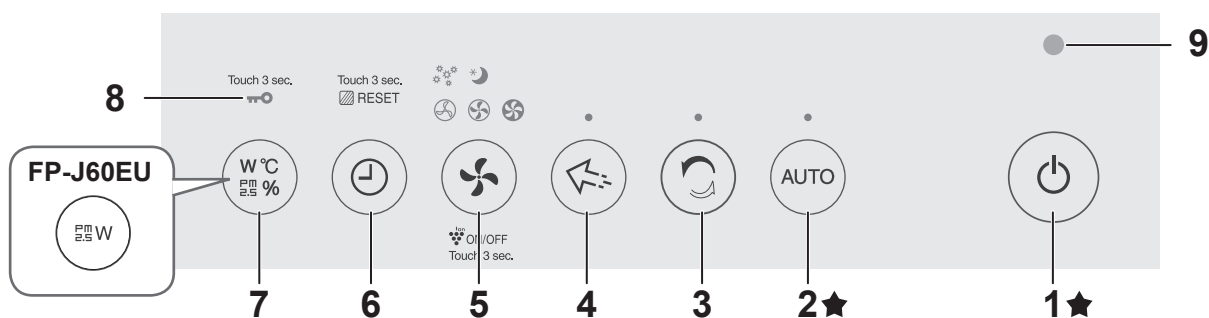

## PREDNJI ZASLON

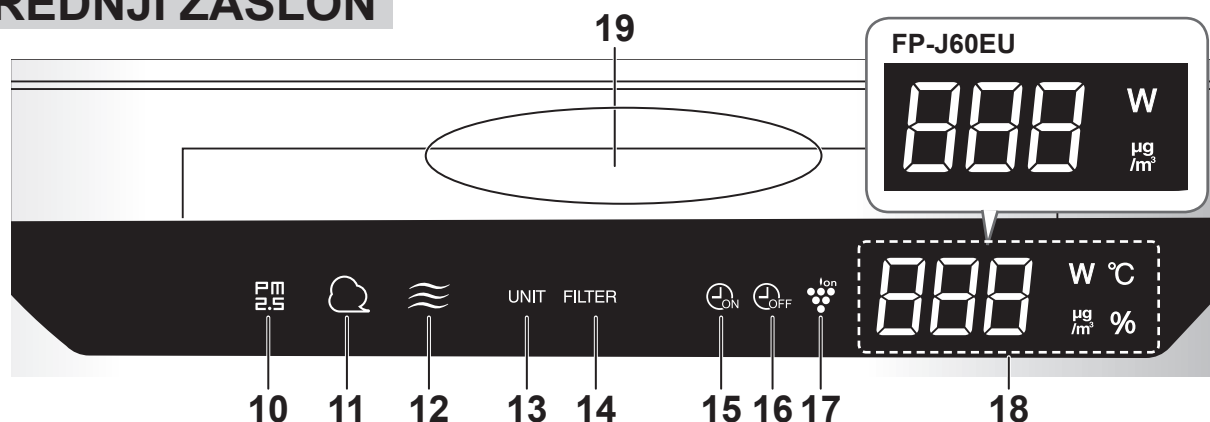

1	Tipka za UKLJUČIVANJE/ISKLJUČIVANJE	14	Indikacijska lampica za održavanje filtra
2	Tipka za automatski način rada, indikacijska lampica	15	Indikacijska lampica mjeraca vremena za uključivanje
3	Tipka za ispuštanje iona, indikacijska lampica	16	Indikacijska lampica mjeraca vremena za isključivanje
4	Tipka za Plasmacluster ione u jednoj točki, indikacijska lampica	17	Lampica Plasmacluster iona
5	Tipka za NAČIN RADA, indikacijska lampica	18	<b>ZASLON</b> <ul style="list-style-type: none"> <li>• <b>PM2.5 Monitor</b> Prikazuje se PM2.5 10 <math>\mu\text{g}/\text{m}^3</math> do 499 <math>\mu\text{g}/\text{m}^3</math>. 9 <math>\mu\text{g}/\text{m}^3</math> ili manje <b>Lo</b> <math>\mu\text{g}/\text{m}^3</math> ↔ <b>34</b> <math>\mu\text{g}/\text{m}^3</math> ↔ <b>Hi</b> <math>\mu\text{g}/\text{m}^3</math> 500 <math>\mu\text{g}/\text{m}^3</math> ili više</li> <li>• <b>Monitor snage (W)</b> Prikazuje trenutnu potrošnju električne energije.</li> <li>• <b>Monitor vlažnosti (FP-J80EU)</b> Prikazuje se vlažnost u rasponu od 20 do 90%. 20% ili manje <b>20</b> % ↔ <b>55</b> % ↔ <b>90</b> % 90% ili više</li> <li>• <b>Monitor temperature (FP-J80EU)</b> Prikazuje se temperatura od 0°C do 50°C. -1°C ili manje <b>Lo</b> °C ↔ <b>25</b> °C ↔ <b>Hi</b> °C 51°C ili više</li> <li>• <b>Monitor štoperice</b> Prikazuje postavku vremena ili preostalo vrijeme štoperice za uključivanje/isključivanje. <b>124</b></li> </ul>
6	Tipka mjeraca vremena (Pritisnite na 3 sek.) tipku za RESETIRANJE FILTRA		
7	Tipka za ZASLON (Pritisnite na 3 sek.) tipku DJEČJE BLOKADE		
8	Indikacijska lampica dječje blokade		
9	Senzor svjetala		
10	<b>PM2.5 Monitor</b> Indikacija da senzor detektira mikroskopsku prašinu.	19	<b>Monitor čistoće</b> Detektira prašinu u prostoriji i naznačuje intenzitet u 5 razina uz promjenu boja. Plavo Čisto ← → Crveno Nečisto
11	<b>Monitor prašine</b> Indikacija da senzor detektira uobičajenu prašinu.		
12	<b>Monitor mirisa</b> Indikacija da senzor detektira mirise.  ISKLJUČENO Narančasto Crveno Čisto ← → Nečisto		
13	Indikacijska lampica za zamjenu jedinice		

HR

# PRIPREMA

Ne zaboravite iskopčati utikač iz utičnice.



## POSTAVLJANJE FILTRA

1. Uklonite stražnju ploču.

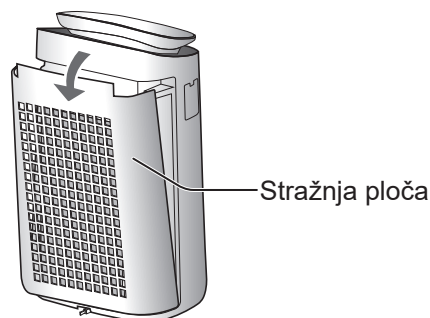

2. Izvadite filtre iz plastičnih vrećica.

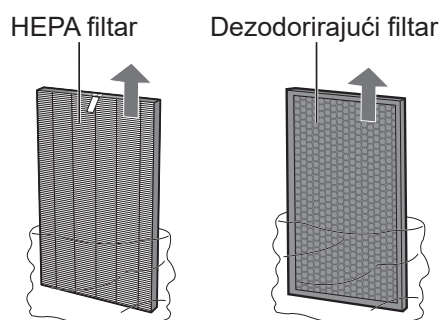

3. Postavite filtre pravilnim redoslijedom, kao što je prikazano.

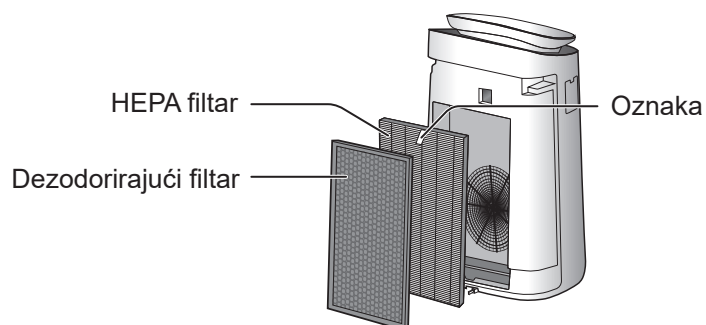

4. Postavite stražnju ploču.

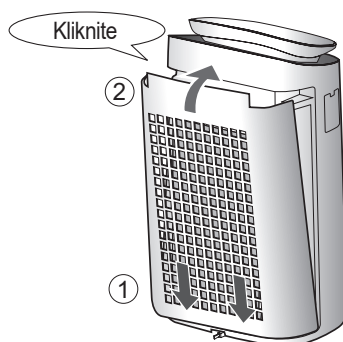

HR-6



# UPOTREBA

## POKRETANJE / ZAUSTAVLJANJE

### POKRETANJE ZAUSTAVLJANJE

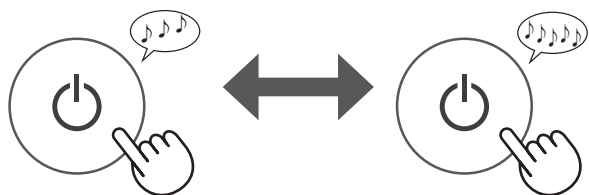

## AUTOMATSKI NAČIN

Brzina ventilatora automatski se mijenja na temelju 3 razina detekcije.  
(Prašina (osjetljivo) / Mirisi / Svjetlo)



### NAPOMENA

- Prednji zaslon i monitor čistoće automatski se uključuju i isključuju ovisno o svjetlini prostorije. (Kada je kontrola svjetla postavljena na „Automatski“. (stranica 9))

## ISPUŠTANJE IONA

Glavna jedinica ispušta Plasmacluster ione snažnom strujom zraka i prikuplja prašinu, istovremeno smanjujući statički elektricitet tijekom 10 minuta. Nakon toga, osjetljivost senzora prašine automatski se podešava na „VISOKO“ za brzu detekciju nečistoća i snažno pročišćavanje zraka tijekom 50 minuta.



### NAPOMENA

- Kada se postupak završi nakon 60 minuta, glavna jedinica nastavlja raditi u prethodnom načinu rada. Tijekom upotrebe ovog načina moguće je prebaciti u drugi način rada.
- Plasmacluster ioni ne mogu se isključiti.

## PLASMACLUSTER IONI U JEDNOJ TOČKI

Upotrijebite ovaj način rada kad želite otkloniti mirise, mikroorganizme i druge tvari s tkanina, sjedećih garnitura i zavjesa.

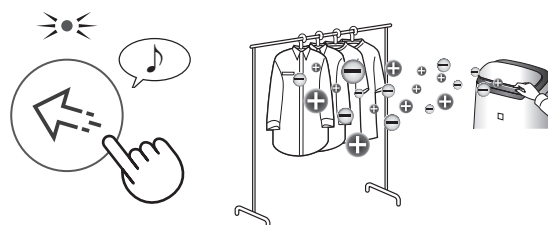

Ručno podesite prednju žaluzinu.

### NAPOMENA

- Ispušta Plasmacluster ione velike gustoće, ali samo prema naprijed.
- Ispušta snažniju struju zraka tijekom 8 sati. Kada se postupak završi, glavna jedinica nastavlja raditi u prethodnom načinu rada.
- Plasmacluster ioni ne mogu se isključiti.

## ODABIR NAČINA RADA

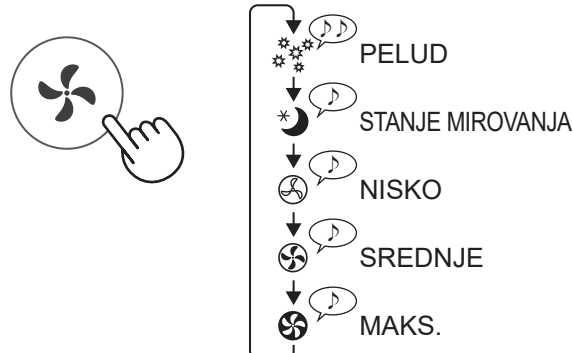

HR

### STANJE MIROVANJA:

Uređaj će raditi tiho i brzina ventilatora automatski se mijenja ovisno o zagađenosti zraka.

Prednji zaslon i monitor čistoće automatski se zatamnjuju ili isključuju ovisno o svjetlini prostorije.

**Svijetla prostorija: svjetlo je tamnije**  
**Tamna prostorija: svjetlo je isključeno**

### PELUD:

Osjetljivost SENZORA PRAŠINE automatski se povećava za brzu detekciju nečistoća kao što su prašina i pelud te učinkovito pročišćavanje zraka.

## ŠTOPERICA ZA UKLJUČIVANJE

Glavna jedinica automatski se isključuje po isteku odabranog vremena.

(kada je glavna jedinica isključena)

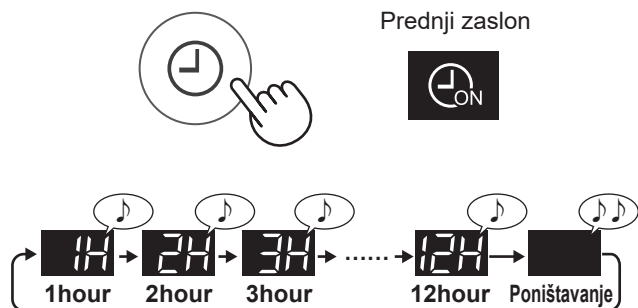

## ŠTOPERICA ZA ISKLJUČIVANJE

Glavna jedinica automatski se isključuje po isteku odabranog vremena.

(kada je glavna jedinica uključena)

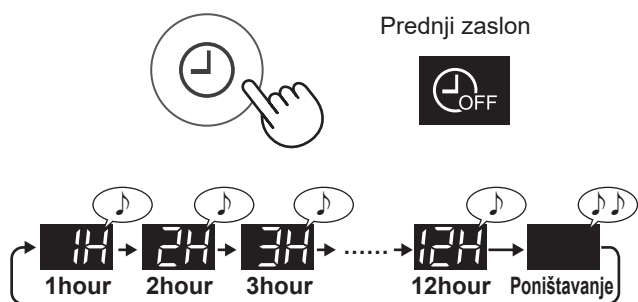

## DJEČJA BLOKADA

Radna ploča bit će zaključana.

UKLJUČENO

PONIŠTAVANJE

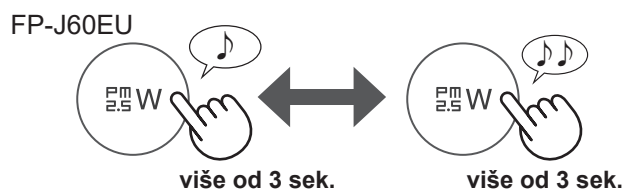
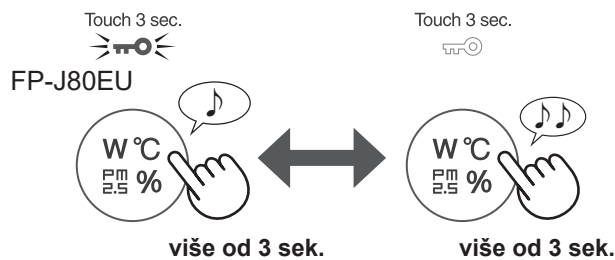

## ODABIR PRIKAZA

(kada je glavna jedinica uključena)

FP-J80EU



FP-J60EU

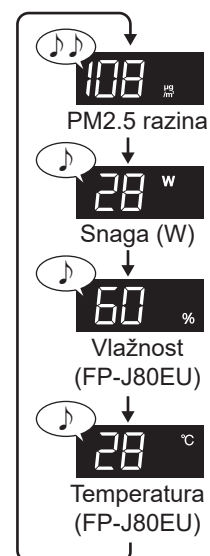

## PLASMACLUSTER IONI UKLJUČENI/ISKLJUČENI

Kada su Plasmacluster ioni uključeni, svijetli lampica Plasmacluster iona. (stranica 5)

(kada je glavna jedinica uključena)

UKLJUČENO

ISKLJUČENO

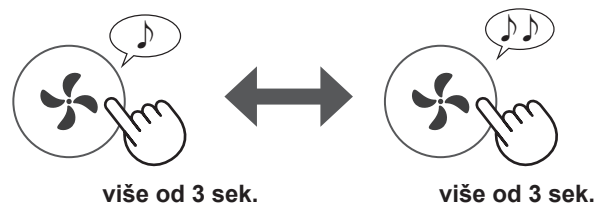

# PODEŠAVANJE POSTAVKI

Možete promijeniti funkcije navedene u tablici u nastavku.

## 1. Isključite napajanje glavne jedinice.

2.



## 3. Odaberite „Broj funkcije“.

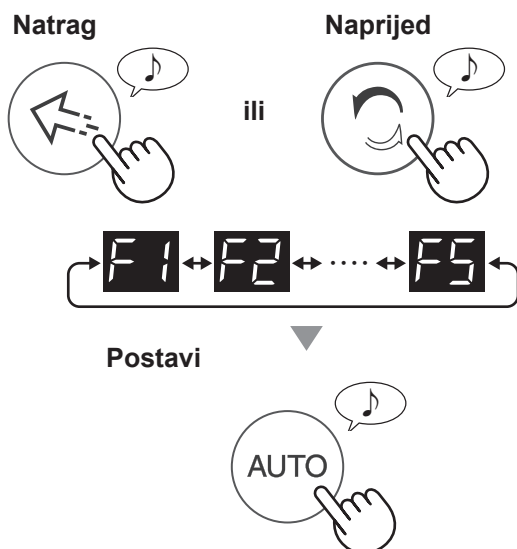

## 4. Odaberite „Broj postavke“.

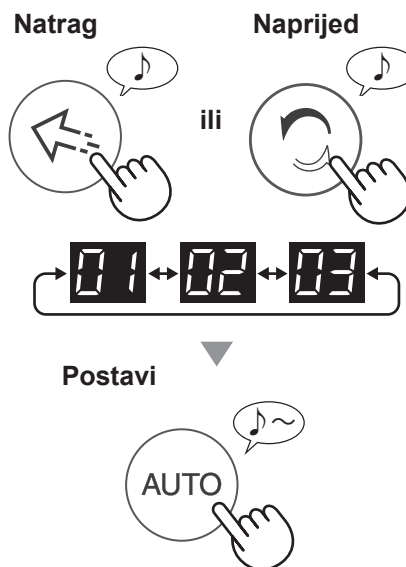

## 5. Pritisnite tipku za uključivanje/isključivanje kako biste dovršili podešavanje.



Funkcija	Postavka											
<b>Kontrola svjetala</b> Možete podesiti svjetlinu prednjeg zaslona i monitora čistoće.	<b>F1</b> <ul style="list-style-type: none"> <li><b>01</b> Isključeno *</li> <li><b>02</b> Tamnije</li> <li><b>03</b> Automatski (zadano) Svjetlo se automatski uključuje i isključuje ovisno o svjetlini prostorije.</li> </ul> <table border="1"> <thead> <tr> <th rowspan="2">Svjetlina prostorije</th> <th colspan="2">Prednji zaslon i monitor čistoće</th> </tr> <tr> <th>SVI NAČINI (osim stanja mirovanja)</th> <th>STANJE MIROVANJA</th> </tr> </thead> <tbody> <tr> <td>Svijetlo</td> <td>UKLJUČENO</td> <td>Tamnije</td> </tr> <tr> <td>Tamno</td> <td>Tamnije</td> <td>Isključivanje</td> </tr> </tbody> </table>	Svjetlina prostorije	Prednji zaslon i monitor čistoće		SVI NAČINI (osim stanja mirovanja)	STANJE MIROVANJA	Svijetlo	UKLJUČENO	Tamnije	Tamno	Tamnije	Isključivanje
Svjetlina prostorije	Prednji zaslon i monitor čistoće											
	SVI NAČINI (osim stanja mirovanja)	STANJE MIROVANJA										
Svijetlo	UKLJUČENO	Tamnije										
Tamno	Tamnije	Isključivanje										
<b>Automatsko ponovno pokretanje</b> Ako se glavna jedinica iskopča iz napajanja ili ako dođe do nestanka električne struje, glavna jedinica će nakon ponovne uspostave napajanja nastaviti s radom uz prethodne postavke.	<b>F2</b> <ul style="list-style-type: none"> <li><b>01</b> Poništavanje</li> <li><b>02</b> Uključeno (zadano)</li> </ul>											
<b>Podešavanje osjetljivosti senzora (F3-F5)</b>												
<b>Senzor svjetala</b>	<b>F3</b> <ul style="list-style-type: none"> <li><b>01</b> Nisko</li> </ul>											
<b>Senzor prašine</b>	<b>F4</b> <ul style="list-style-type: none"> <li><b>02</b> Standardno (zadano)</li> </ul>											
<b>Senzor mirisa</b>	<b>F5</b> <ul style="list-style-type: none"> <li><b>03</b> Visoko</li> </ul>											

\* Kada je postavljeno na „Turn off“ (Isključivanje), indikator „Darker“ (Tamnije) uključuje se na 8 sekundi nakon početka rada, a zatim se isključuje.

# ČUVANJE I ODRŽAVANJE / ZAMJENA



## INDIKATOR ODRŽAVANJA FILTRA

Indikatorska lampica održavanja filtra uključit će se nakon približno 720 sati rada.



Ovo je podsjetnik na izvođenje održavanja na stražnjoj ploči (pred-filtar). Nakon održavanja resetirajte indikacijsku lampicu za održavanje filtra.

**RESETIRAJTE**



više od 3 sek.

## GLAVNA JEDINICA / STRAŽNJA PLOČA (pred-filtar)

Obrišite suhom, mekom krpom.

Pažljivo uklonite prašinu odgovarajućim alatom za čišćenje, kao što je usisavač.



**NAPOMENA** Čišćenje tvrdokorne nečistoće.

### Stražnja ploča

1. Dodajte malo neutralnog deterdženta u vodu i namačite oko 10 minuta.

#### **OPREZ**

Prilikom brisanja stražnje ploče nemojte prejako pritiskati.

2. Isperite neutralni deterdžent čistom vodom.

3. Potpuno osušite filtar na dobro prozračenom mjestu.

### Senzorski filtar

1. Uklonite stražnju ploču.

2. Uklonite senzorski filtar.

3. Ako je senzorski filtar previše prljav, operite ga vodom i dobro osušite.

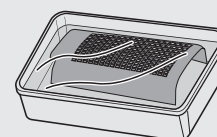

## HEPA FILTAR / DEZODORIRAJUĆI FILTAR

### Uklonite prašinu s filtara.

#### HEPA FILTAR

Oznaka

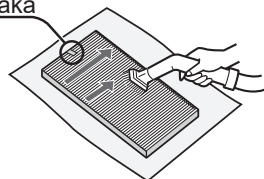

Održavajte samo površinu na kojoj se nalazi oznaka. Nemojte čistiti suprotnu stranu. Filtar je osjetljiv, stoga budite pažljivi i nemojte ga snažno pritiskati.

#### OPREZ

Nemojte prati filtre. Nemojte ih izlagati sunčevom svjetlu jer filtri tako mogu izgubiti učinkovitost.

#### DEZODORIRAJUĆI FILTAR

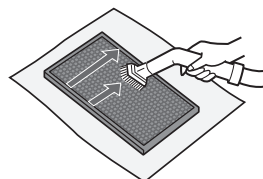

Obje površine mogu se održavati. Filtar se može oštetiti ako se presnažno pritisne, stoga budite pažljivi.

Neki mirisi i čestice koje filtri upiju mogu se s vremenom razgraditi i rezultirati dodatnim mirisima. Ovisno o okruženju upotrebe, osobito ako se proizvod koristi u ekstremnim okruženjima (značajno zahtjevnijima od uvjeta uobičajene kućne upotrebe), taj miris može postati intenzivan brže nego što očekujete.

U tim slučajevima, ili ako uređaj ne uklanja prašinu ni nakon održavanja, zamijenite filter.

### VIJEK TRAJANJA FILTARA

Vijek trajanja filtra ovisi o uvjetima u prostoriji, načinu upotrebe i položaju glavne jedinice. Vijek trajanja HEPA filtra i dezodorirajućeg filtra te preporuke o zamjeni temelje se na pročišćavanju prostorije u kojoj se puši 5 cigareta dnevno, pri čemu se učinkovitost prikupljanja prašine i otklanjanja mirisa upola smanji u odnosu na novi filter.

Preporučujemo češću zamjenu filtra ako se glavna jedinica koristi u značajno zahtjevnijim uvjetima (PM2.5 itd.) od onih u uobičajenom kućanstvu.

- HEPA filter:  
Oko 10 godina nakon otvaranja
- Dezodorirajući filter:  
Oko 10 godina nakon otvaranja

### ZAMJENA

Za kupnju zamjenskog filtra obratite se dobavljaču.

HEPA filter  
(1 jedinica)  
FZ-J80HFX

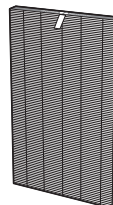

Dezodorirajući filter (1 jedinica)  
FZ-J80DFX



### Odlaganje filtara

Iskorištene filtre odložite sukladno lokalnim zakonima i propisima.

#### Materijal HEPA filtra:

- polipropilen
- polietilen

#### Materijal dezodorirajućeg filtra:

- Polipropilen
- Poliester
- Aktivni ugljen

HR

## Jedinica za proizvodnju plasmacluster iona 1

### 1. Uklonite poklopac uređaja i izvucite držač.

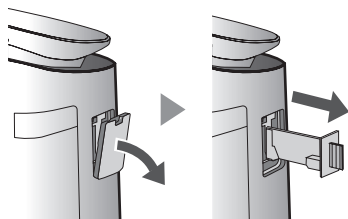

### 2. Uklonite prašinu iz odjeljka elektroda.

Četka za čišćenje jedinice

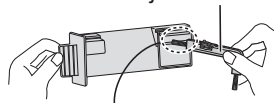

### 3. Umetnite držač u glavnu jedinicu i postavite poklopac.

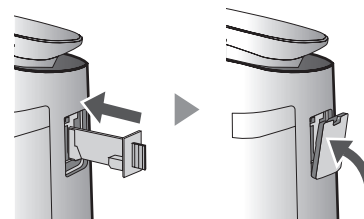

#### OPREZ



- Čistite samo četkom za čišćenje uređaja. U suprotnom možete oštetiti uređaj.
- Savijena elektroda može puknuti i otpasti tijekom čišćenja, ali to neće utjecati na performanse.
- Nemojte izravno dodirivati elektrode. Dodirivanjem elektroda možete se ozlijediti.
- Nemojte modificirati odjeljak elektroda. Time biste ih mogli oštetiti.
- Nemojte dodirivati kontakte. Time biste ih mogli oštetiti.

HR-11

## Jedinica za proizvodnju plasmacluster iona 2

### INDIKATOR ZAMJENE JEDINICE

Kada ukupno vrijeme rada prijeđe 17.500 sati, treperi indikator zamjene jedinice, što znači da jedinicu za stvaranje Plasmacluster iona treba zamijeniti.

Vrijeme rada	
17.500 sati  Polako treperi	Zamijenite jedinicu za stvaranje Plasmacluster iona
19.000 sati  Brzo treperi	Isključite ispuštanje Plasmacluster iona.

\* Vrijeme zamjene nije povezano s odabranim načinom rada.

### ZAMJENA

Za kupnju zamjenske jedinice za stvaranje Plasmacluster iona obratite se dobavljaču.

**Model: IZ-C90MEU**

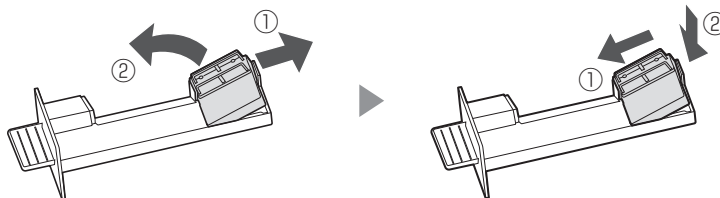

Uklonite čeljust držača jedinice (①) i uklonite jedinicu za stvaranje Plasmacluster iona (②).

### Odlaganje jedinice za stvaranje Plasmacluster iona

Rabljenu jedinicu za stvaranje Plasmacluster iona odložite sukladno lokalnim zakonima i propisima.

Materijal:

- polibutilen tereftalat
- elektronički dijelovi

## OTKLANJANJE POTEŠKOĆA

Prije nego što se obratite servisu, pregledajte popis u nastavku jer uređaj možda nije neispravan.

### Mirisi i dim ostaju prisutni.

- Provjerite filtre. Očistite ili zamijenite filtre ako se čine prljavi.
- Provjerite je li filter izvađen iz plastične vrećice. (Stranica 6)

### Monitor čistoće svijetli plavo iako zrak nije čist.

- Zrak je možda bio zagađen kada ste uključili glavnu jedinicu u utičnicu. Iskopčajte glavnu jedinicu iz napajanja, pričekajte minutu i ponovo je priključite u utičnicu.

### Indikacijska lampica monitora čistoće svijetli narančasto ili crveno iako je zrak čist.

- Na rad senzora utječe ako su otvori senzora prljavi ili začepljeni. Lagano očistite senzorski filter ili stražnju ploču.

### Iz glavne jedinice čuju se klikovi ili kuckanje.

- Klikovi ili kuckanje mogu se čuti kad glavna jedinica stvara ione.

### Zrak koji glavna jedinica ispušta ima miris.

- Provjerite jesu li filteri prljavi.
- Očistite ili zamijenite filtre.

### Glavna jedinica ne radi dok je u zraku prisutan dim cigareta.

- Provjerite nije li glavna jedinica postavljena na mjestu na kojem senzor teško može detektirati dim cigarete.

- Provjerite jesu li otvori senzora prašine blokirani ili začepljeni. Ako jesu, lagano očistite stražnju ploču.

### Miris iz novog filtra.

- Neposredno nakon uklanjanja plastične vrećice možda ćete osjetiti blag miris. Ovaj miris ne utječe na učinkovitost filtra ni ljudsko zdravlje.

### Uključuje se indikacijska lampica za održavanje FILTRA.

- Nakon radova na održavanju filtera priključite kabel napajanja u utičnicu i pritisnite tipku za resetiranje filtra. (stranica 10)

### Prednji zaslon je isključen.

- Kada je kontrola svjetala postavljena na „Turn off“, svjetlo je uvijek isključeno. Ako ne želite da se svjetlo isključuje, postavite kontrolu svjetala na postavku „Auto“ (Automatski) ili „Darker“ (Tamnije). (stranica 9)



### Monitor čistoće često mijenja boju.

- Monitor čistoće automatski mijenja boju kada senzor prašine detektira nečistoće, a senzor mirisa zagađenje zraka. Ako želite, možete promijeniti osjetljivost senzora. (stranica 9)

### Zaslon glavne jedinice ne podudara se s vremenskom prognozom ili drugim higrometrom ili termometrom u prostoriji.

- Vanjski i zatvoreni prostori te kućno okruženje (intenzitet prometa u okolini, različiti broj katova itd.) mogu uzrokovati očitavanja koja se razlikuju od tih podataka.
- Dijelovi iste prostorije različite su vlažnosti.

## POJEDINOSTI O POGREŠCI

	<ul style="list-style-type: none"> <li>Smanjuje se koncentracija Plasmacluster iona. ⇒ Obavite održavanje jedinice za stvaranje Plasmacluster iona (odjeljak elektroda).</li> </ul>		<ul style="list-style-type: none"> <li>Iskopčajte glavnu jedinicu iz napajanja, pričekajte minutu i ponovo je priključite u utičnicu.</li> </ul>
	<ul style="list-style-type: none"> <li>Je li jedinica za stvaranje Plasmacluster iona pravilno umetnuta? ⇒ Izvucite jedinicu za stvaranje Plasmacluster iona i ponovo je umetnite, a zatim ponovo izvedite postupak.</li> </ul>		

## SPECIFIKACIJE

Model	FP-J80EU			FP-J60EU		
Napajanje	220 - 240 V 50 - 60 Hz					
Podešavanje brzine ventilatora	MAKS.	SREDNJE	NISKO	MAKS.	SREDNJE	NISKO
Brzina ventilatora (m <sup>3</sup> /sat)	480	288	60	396	222	60
Razina buke (dBA)	47	45	15	43	40	15
Nazivna snaga (W)	48	28	4,0	38	18	3,6
Napajanje u stanju pripravnosti (W)	1,3			1,2		
Preporučena veličina prostorije (m <sup>2</sup> ) *1	~ 62			~ 48		
Preporučena veličina prostorije za upotrebu Plasmacluster iona velike gustoće (m <sup>2</sup> ) *2	~ 35			~ 26		
Duljina kabela (m)	2,0					
Dimenzije (mm)	416 (Š) × 291 (D) × 728 (V)					
Masa (kg)	10,6			10,0		

\*1 • Preporučena veličina prostorije prikladna je za upotrebu uređaja uz maksimalnu brzinu ventilatora.

• Preporučena veličina prostorije je prostor u kojem se određena količina čestica prašine može ukloniti za 30 minuta. (JEM1467)

\*2 • Veličina prostorije u kojoj se može izmjeriti približno 25.000 iona po kubnom centimetru u središtu prostorije (na visinu od približno 1,2 metra od poda) kada je proizvod postavljen pokraj zida i radi na srednjim postavkama.

### Napajanje u stanju pripravnosti

Za održavanje strujnih krugova dok je utikač priključen u zidnu utičnicu, glavna jedinica troši jednaku količinu električne struje kao i u stanju pripravnosti. Radi uštede energije iskopčajte kabel napajanja dok glavna jedinica nije u upotrebi.



Pažnja: Proizvod je označen ovim simbolom. To znači da se rabljeni električni i elektronički proizvodi ne smiju miješati s komunalnim otpadom. Za ove je proizvode predviđen sustav zasebnog prikupljanja.

## A. Informacije o odlaganju za korisnike (privatna kućanstva)

### 1. U Europskoj uniji

OVAJ UREĐAJ NEMOJTE ODLAGATI U KOŠ ZA SMEĆE ILI S KOMUNALNIM OTPADOM I NEMOJTE GA SPALJIVATI!

Rabljenu električnu i elektroničku opremu potrebno je odlagati i reciklirati ODVOJENO, sukladno lokalnim zakonima.

Zasebno prikupljanje omogućuje ekološko zbrinjavanje, recikliranje materijala i smanjivanje ukupne količine otpada. NEPRAVILNO ODLAGANJE može biti štetno po ljudsko zdravlje i okoliš zbog određenih tvari! RABLJENU OPREMU predajte na lokalnom sabirnom mjestu ili u reciklažnom dvorištu.

Ako imate nedoumica u vezi odlaganja, za informacije o pravilnom odlaganju obratite se lokalnim nadležnim tijelima ili dobavljaču.

**SAMO ZA KORISNIKE U EUROPSKOJ UNIJI I NEKIM DRUGIM DRŽAVAMA, NPR. NORVEŠKOJ I ŠVICARSKOJ.** Zakonski ste obvezni sudjelovati u zasebnom prikupljanju i recikliranju.

Prethodno prikazan simbol pojavljuje se na električnoj i elektroničkoj opremi (ili ambalaži) kako bi korisnike podsjetio na ovu obvezu.

Korisnici iz PRIVATNIH KUĆANSTAVA obvezni su koristiti postojeća odlagališta rabljene opreme. Odlaganje na takvim mjestima je besplatno.

Ako se oprema koristila u POSLOVNE SVRHE, obratite se svom SHARP dobavljaču koji će vam pružiti informacije o preuzimanju rabljene opreme. Takvo preuzimanje može se dodatno naplaćivati. Maleni uređaji (i male količine) mogu se odlagati na lokalnim odlagalištima. Za Španjolsku: Obratite se nadležnim tijelima ili odlagalištima za preuzimanje vaših rabljenih proizvoda.

### 2. U drugim državama izvan EU

Ako želite odbaciti ovaj proizvod, za informacije o pravilnom odlaganju obratite se lokalnim nadležnim tijelima.

Za Švicarsku: Rabljenu električnu ili elektroničku opremu možete besplatno vratiti dobavljaču, čak i ako ne kupujete novi proizvod. Ostala odlagališta navedena su na stranicama [www.swico.ch](http://www.swico.ch) ili [www.sens.ch](http://www.sens.ch).

## B. Informacije o odlaganju za poslovne korisnike.

### 1. U Europskoj uniji

Ako se proizvod koristi u poslovne svrhe ili ako ga želite odbaciti:

Obratite se svom SHARP dobavljaču koji će vam pružiti informacije o preuzimanju proizvoda. Takvo preuzimanje i recikliranje može se dodatno naplaćivati. Maleni proizvodi (i male količine) mogu se odlagati na lokalnim odlagalištima.

Za Španjolsku: Obratite se nadležnim tijelima ili odlagalištima za preuzimanje vaših rabljenih proizvoda.

### 2. U drugim državama izvan EU

Ako želite odbaciti ovaj proizvod, za informacije o pravilnom odlaganju obratite se lokalnim nadležnim tijelima.



# MEMO

---

HR

HR-15

# БЪЛГАРСКИ

Уникално съчетание на технологии за обработка на въздуха  
Система за тройно филтриране + Plasmacluster



HIGH-DENSITY 25000\*

**Plasmacluster 25000 за генериране на йони с висока плътност**  
Колкото по-висока е плътността на генерираните  
Plasmacluster йони, толкова по-голяма е тяхната ефективност.

## Система за тройно филтриране

### УЛАВЯ ПРАХА

Предфилтърът улавя прахови частици с големина над припл. 240 микрона.

### НАМАЛЯВА МИРИЗМИТЕ

Обезмирисяващият филтър поглъща много от често срещаните в домакинството миризми.

### РЕДУЦИРА ФИНИТЕ ПРАХОВИ ЧАСТИЦИ, ПОЛЕНИ И ПЛЕСЕНИ

HEPA филтърът улавя 99,97% от частиците с големина над 0,3 микрона. (JEM1467)

## Въздушен поток с уникално действие

Мощното засмукване и въздушно разпръскване с уникално действие бързо и ефективно събират прах и други фини частици.

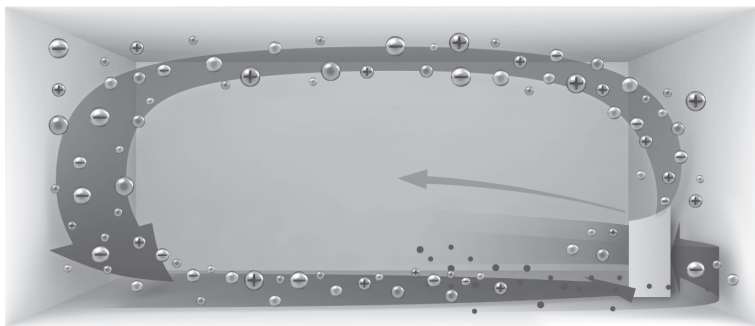

По-мощният въздушен поток, насочен с ъгъл 20°, спомага за събирането на прах в по-ниските зони на помещението, благодарение на което почистването става по-ефективно.

Технологията Plasmacluster способства премахването на статичното електричество, като по този начин предотвратява полепването на прах по стените и повърхностите в помещението.

## Plasmacluster

Излъчвайки балансирано количество положителни и отрицателни йони, Plasmacluster представлява натурален процес за обработка на въздуха.

## Монитор PM2.5

- При светване на монитор PM2.5 можете да разберете кога сензорът за прах е отчетел наличие на микроскопични прахови частици.
- Стойността на PM2.5 се показва в 3 цифри. (Показаните стойности са приблизителни.)

## Режим Зона на Plasmacluster йони

- Препоръчва се при просмукани в мебелите и завесите миризми и полепнали микроби.
- Plasmacluster йони с висока плътност се излъчват само в посока напред.

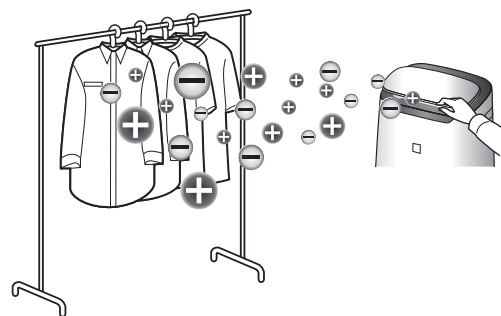

Благодарим Ви, че закупихте този въздухопречиствател SHARP. Прочетете внимателно настоящата инструкция преди да започнете да използвате продукта. Съхранявайте го на сигурно място за бъдещи справки.

## СЪДЪРЖАНИЕ

ВАЖНИ ИНСТРУКЦИИ ЗА БЕЗОПАСНОСТ .....	2
НАИМЕНОВАНИЯ НА ЧАСТИТЕ .....	4
ПОДГОТОВКА.....	6
РАБОТА С УРЕДА.....	7
ПРОФИЛАКТИКА И ПОДДРЪЖКА / ЗАМЯНА.....	10
ОТСТРАНЯВАНЕ НА НЕИЗПРАВНОСТИ .....	12
СПЕЦИФИКАЦИИ .....	13

### Моля, прочетете преди да използвате Вашия нов въздухопречиствател.

Въздухопречиствателят засмуква въздух от помещението през входния отвор. Въздухът преминава през предфилтър за предварително пречистване, обезмирисяващ филтър и HEPA филтър в основния модул, след което се освобождава през въздушното отворстие. HEPA филтърът може да премахне 99,97% от праховите частици с големина над 0,3 микрона, които преминават през филтъра, като освен това помага за абсорбирането на миризми. Обезмирисяващият филтър постепенно поглъща миризмите, които преминават през него.

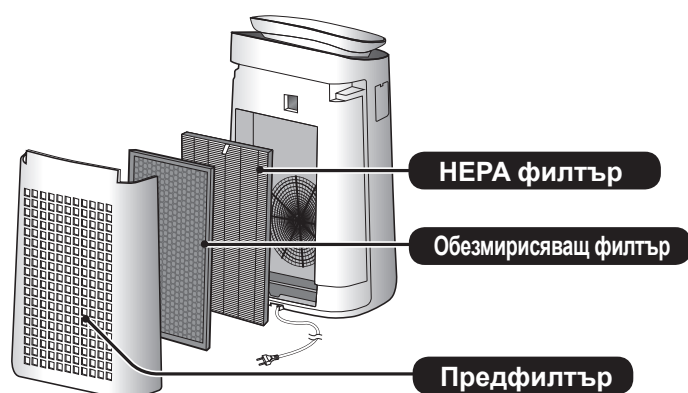

Някои миризми, поглъщани от филтрите могат да се разградят с течение на времето, причинявайки допълнителна миризма. В зависимост от средата, особено когато уредът е използван при екстремни условия, тази миризма може да стане по-силна за по-кратко от очакваното време. В случай че миризмите се задържат, филтрите трябва да бъдат подменени. (стр. 11)

#### ЗАБЕЛЕЖКА

- Въздухопречиствателят е предназначен за премахване на прах и миризми от въздуха. Той не може да бъде използван за елиминиране на вредни газове, като въглеродния окис, съдържащ се в цигарения дим. В случай че източникът на миризмата все още съществува, е възможно въздухопречиствателят да не я премахне напълно.

BG-1

# ВАЖНИ ИНСТРУКЦИИ ЗА БЕЗОПАСНОСТ

При използване на електрически уреди трябва винаги да бъдат спазвани основни правила за безопасност, включително:

**ПРЕДУПРЕЖДЕНИЕ** – Винаги спазвайте посочените по-долу правила, за да избегнете риск от токов удар, пожар или нараняване:

- Преди да започнете работа с уреда прочетете всички инструкции.
- Използвайте уреда единствено при захранване 220 - 240 волта.
- **Този уред може да бъде използван от деца над 8 годишна възраст, както и от лица с намалени физически, сетивни или умствени възможности, както и от такива с липса на опит и познание, единствено когато са наблюдавани и инструктирани как да използват устройството по безопасен начин и разбират опасностите, които е възможно да възникнат. Децата не трябва да си играят с уреда. Почистването и профилактиката не бива да се осъществяват от деца без родителски надзор.**
- **В случай че захранващият кабел бъде повреден, е необходимо същият да бъде заменен от производителя, негов сервизен представител, сервизен център, одобрен от Sharp, или от лице с подобна квалификация, с цел предотвратяване на евентуална опасност. Свържете се с най-близкия сервизен център за всякакъв вид проблеми, настройки или ремонтни дейности.**
- **Не правете опити да поправяте или разглобявате уреда без чужда помощ.**
- **При изпълняване на действия по профилактика, сваляне, поставяне или замяна на филтрите, както и в случаите, когато уредът не се използва за продължителен период се уверете, че сте го изключили от**

електрическата мрежа. В противен случай може да се стигне до късо съединение, което да причини токов удар или пожар.

- Не използвайте уреда в случай че захранващият кабел или щепселът са повредени, както и ако стенният контакт е разхлабен.
- Периодично почиствайте прахта от щепсела.
- Не вкарвайте пръстите си или външни тела във входния отвор или въздушното отворение.
- При изключване от електрическата мрежа винаги хващайте щепсела, без да дърпате кабела.  
В противен случай може да бъде предизвикано късо съединение, което да доведе до токов удар или пожар.
- Пазете захранващия кабел от увреждане. Това може да причини токов удар, прегряване или пожар.
- Не изваждайте щепсела с мокри ръце.
- Не поставяйте основния модул в близост до или върху горещи предмети (напр. печки или отоплителни уреди), или на място, където може да бъде изложен на пара.
- Не включвайте уреда в помещения, където са използвани аерозолни инсектициди, както и при наличие на масловидни вещества, тамян, пепел от цигари или химични изпарения. Не го поставяйте в помещения с висока влажност, напр. в банята.
- Бъдете внимателни, докато почиствате основния модул. Разяждащите почистващи препарати могат да повредят покритието му.
- Пазете уреда от съприкосновение с вода. Това би причинило късо съединение или токов удар.

**ЗАБЕЛЕЖКА** – Необходими действия в случай на смущения на радио или телевизионен сигнал, причинени от уреда

Ако въздухопречиствателят предизвиква смущения в приемането на радио или телевизионния сигнал, опитайте

следните решения:

- Променете посоката или преместете приемащата антена.
- Преместете уреда по-далеч от радиото/телевизионния приемник.
- Включете уреда в контакт от електрическа верига, различна от тази, в която е включен приемникът.
- Потърсете съвет от местния търговски представител или квалифициран радио/телевизионен техник.

## ПРЕДУПРЕЖДЕНИЯ ОТНОСНО ЕКСПЛОАТАЦИЯТА

- Не запушвайте входния отвор за въздух или въздушното отворствие.
- Винаги използвайте основния модул в изправено положение.
- Не премествайте уреда, докато работи.
- При преместване на основния модул използвайте страничните дръжки.
- Ако уредът е разположен върху подова повърхност, която може да бъде наранена лесно, неравна повърхност или дебел килим, е необходимо при преместване да бъде повдигнат.
- Не включвайте уреда без надлежно поставени филтри.
- НЕРА филтърът и обезмирисващият филтър не подлежат на измиване и повторна употреба.  
Това не само няма да подобри ефективността им, но може да причини токов удар или повреда.
- При почистване на външната част на уреда използвайте единствено мека кърпа.  
Не използвайте летливи течности или препарати.  
Възможно е употребата на разреждител за боя или прах за полиране да доведе до увреждане или напукване на покритието. Освен това, сензорите могат да бъдат повредени.
- Пазете уреда далеч от вода.
- При почистване не стържете задния панел силно.

## ИНСТРУКЦИИ ЗА МОНТАЖ

- Избягвайте разположение, при което датчикът е изложен директно на вятър. Възможно е това да причини повреда.
- Избягвайте употреба на места, където мебели, тъкани или други предмети могат да влязат в контакт с уреда и да окажат въздействие върху входящия и/или изходящия въздушен поток.
- Избягвайте употребата на уреда на места, където би бил изложен на кондензация или големи температурни промени. Подходящите условия за работа са при температура на помещението между 0 – 35 °C.
- Поставете върху стабилна повърхност с достатъчна въздушна циркулация. Ако бъде поставен върху килим, уредът може леко да вибрира.
- Избягвайте разположение, в близост до което се генерира дим от мазнина или масло.  
Възможно е това да причини напукване на външното покритие или неизправност на сензорите.
- Уредът улавя прах ефективно, дори и когато е на 3 см от стената. В този случай е възможно близката стена и подът да бъдат замърсени. Отдалечете основния модул от стената.  
Стената непосредствено зад уреда може да се замърси с течение на времето. При използване на въздухопречиствателя за продължителни периоди от време на едно и също място периодично почиствайте стените в близост до него.

## ИНСТРУКЦИИ ОТНОСНО ФИЛТРИТЕ

- Следвайте описаните в този наръчник указания за правилно ползване и профилактика на филтрите.  
(стр. 11)

# НАИМЕНОВАНИЯ НА ЧАСТИТЕ

## ОСНОВЕН МОДУЛ

(ИЗГЛЕД ОТПРЕД)

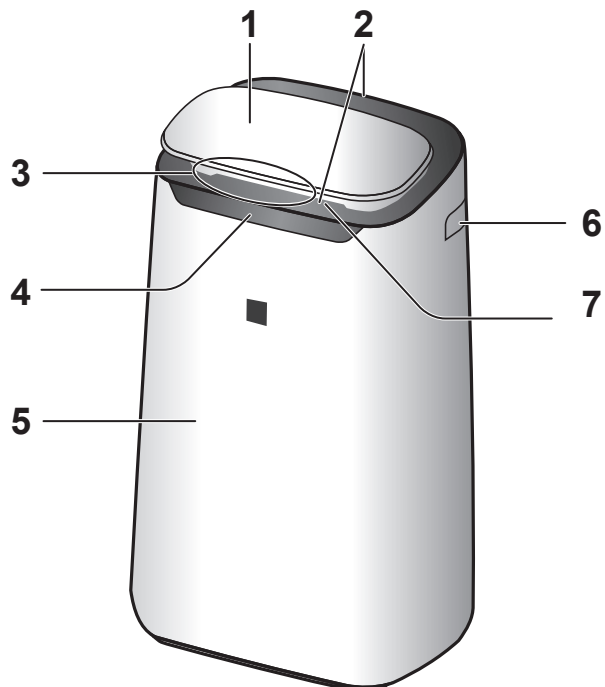

1	Панел за управление
2	Въздушно отверстие (отпред / отзад)
3	Монитор за чистота
4	Преден дисплей
5	Основен модул
6	Дръжка (на 2 места: лява и дясна)
7	Предно въздухоразпределително крило
8	Заден панел (предфилтър)
9	Въздушен смукател
10	Обезмиряващ филтър
11	HEPA филтър
12	Сензорен филтър Сензор (вътрешен) за миризма / прах (с висока чувствителност) / температура* / влажност* (*FP-J80EU)
13	Модул* (за генериране на Plasmacluster йони)
14	Дръжка на модула*
15	Капак на модула*
16	Четка за почистване на модула*
17	Захранващ кабел, щепсел

(ИЗГЛЕД ОТЗАД)

\* Терминът "модул" се отнася за модул за генериране на Plasmacluster йони.

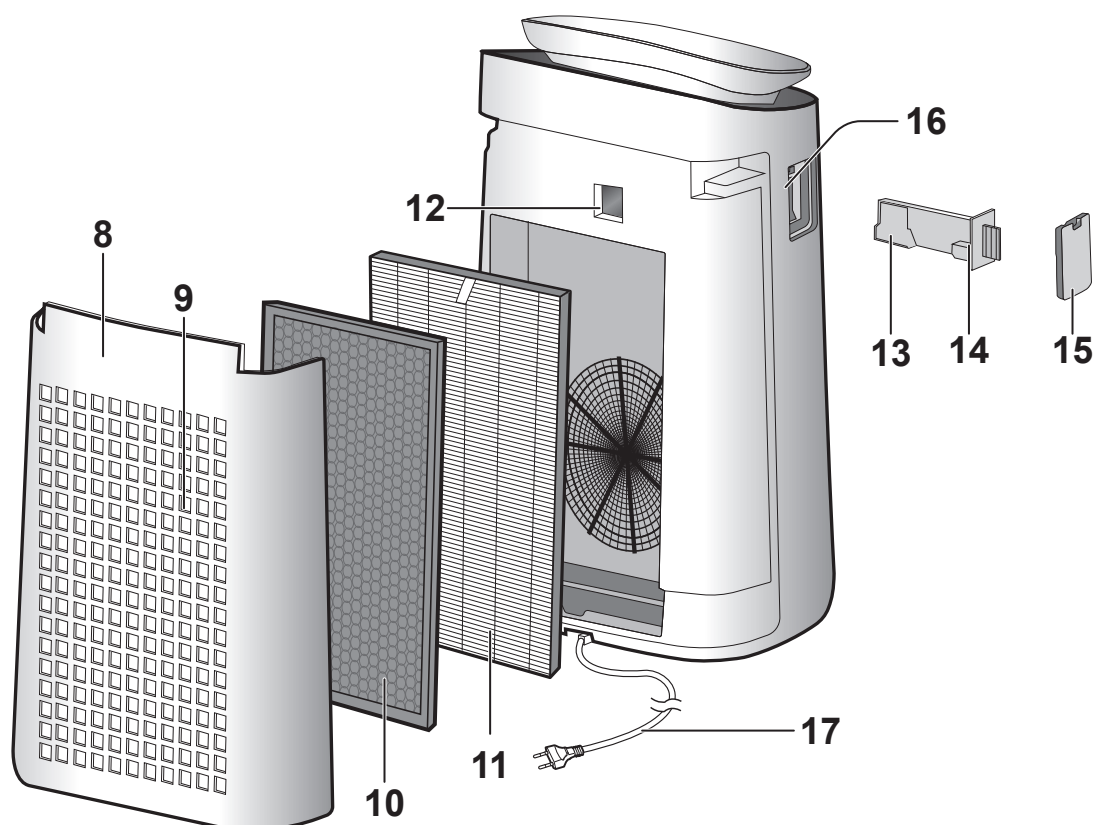

BG-4

## ПАНЕЛ ЗА УПРАВЛЕНИЕ

Натиснете бутон "★" за стартиране.

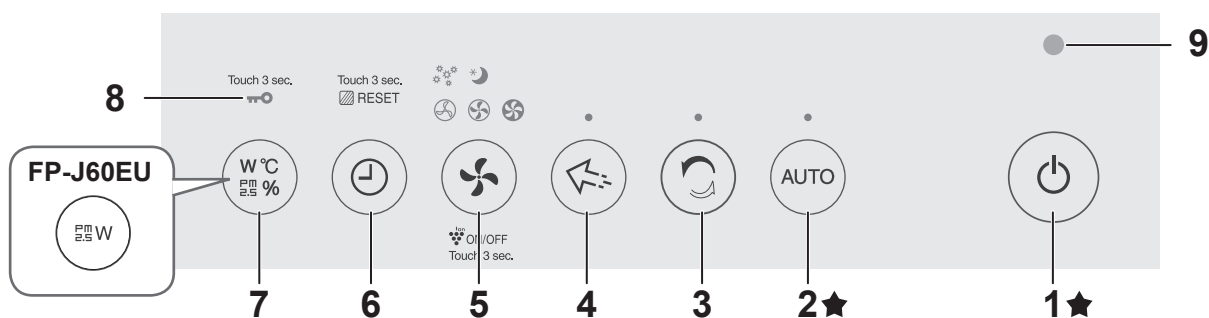

## ПРЕДЕН ДИСПЛЕЙ

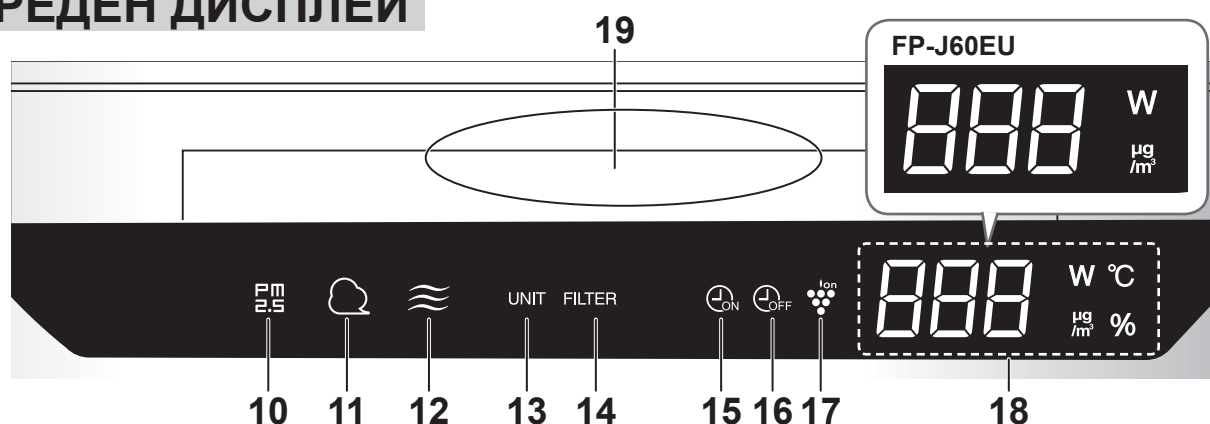

1	Бутон ВКЛ./ИЗКЛ.	14	Светлинен индикатор за профилактика на филтрите
2	Бутон AUTO (Автоматичен режим), светлинен индикатор	15	Светлинен индикатор на таймера за включване
3	Бутон ПРЕЧИСТВАЩ ЙОНЕН ДУШ, светлинен индикатор	16	Светлинен индикатор на таймера за изключване
4	Бутон ЗОНА на Plasmacluster йони, светлинен индикатор	17	Светлинен индикатор за Plasmacluster йони
5	Бутон РЕЖИМ, светлинен индикатор	18	<b>ДИСПЛЕЙ</b> • <b>Монитор PM2.5</b> PM2.5 показва стойности от 10µg/m <sup>3</sup> до 499µg/m <sup>3</sup> . 9µg/m <sup>3</sup> или по-малко <b>Lo</b> ↔ <b>34</b> ↔ <b>Hi</b> 500µg/m <sup>3</sup> или повече • <b>Монитор за мощност</b> Показва използваната мощност за текущата операция. • <b>Монитор за влажност (FP-J80EU)</b> Показваната влажност е в диапазон от 20% до 90%. 20% или по-малко <b>20</b> % ↔ <b>55</b> % ↔ <b>90</b> % 90% или повече • <b>Монитор за температура (FP-J80EU)</b> Показваната температура е в диапазон от 0°C до 50°C. -1°C или по-ниска <b>Lo</b> °C ↔ <b>25</b> °C ↔ <b>Hi</b> °C 51°C или по-висока • <b>Монитор на таймера</b> Показва зададения час или оставащото време за ВКЛ./ИЗКЛ. на таймера. <b>12:4</b>
6	Бутон Таймер (задръжте 3 сек.) Бутон НУЛИРАНЕ НА ФИЛТРИТЕ		
7	Бутон ДИСПЛЕЙ (задръжте 3 сек.) Бутон ЗАКЛЮЧВАНЕ ПРОТИВ ДЕЦА		
8	Светлинен индикатор Заключване против деца		
9	Светлинен сензор		
10	<b>Монитор PM2.5</b> Активира се при отчитане на микроскопични прахови частици от съответния сензор.	19	<b>Монитор за чистота</b> Показва чистотата на въздуха в помещението в 5 степени с променящи се цветове. Синьо ← Чисто → Червено Чисто ← → Замърсено
11	<b>Монитор за прах</b> Активира се при отчитане на прах от съответния сензор.		
12	<b>Монитор за миризма</b> Активира се при отчитане на миризма от съответния сензор.  ИЗКЛ. Оранжево Червено Чисто ← → Замърсено		
13	Светлинен индикатор за подмяна на модул		

BG-5

# ПОДГОТОВКА

Винаги изключвайте уреда от електрическата мрежа.



## МОНТИРАНЕ НА ФИЛТРИТЕ

1. Свалете задния панел.

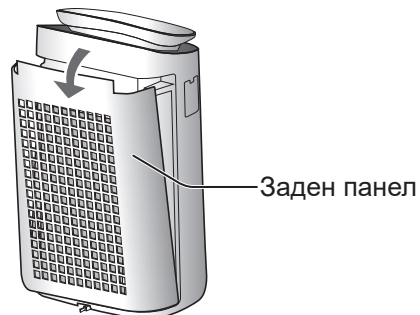

2. Свалете полиетиленовите торбички от всеки филтър.

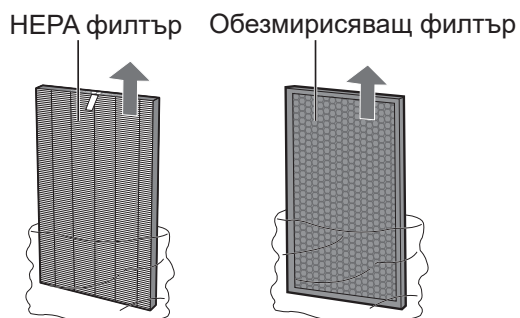

3. Монтирайте филтрите в указания ред.

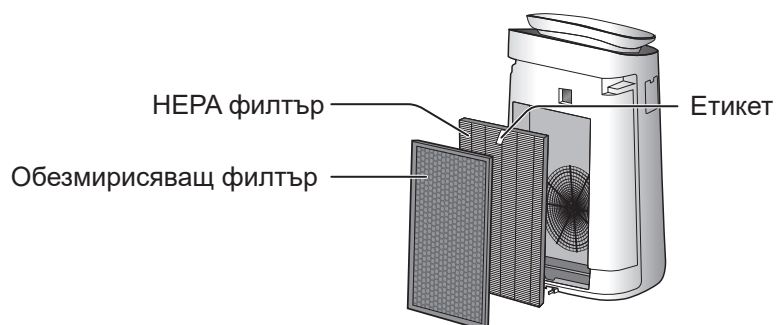

4. Поставете задния панел обратно на мястото му.

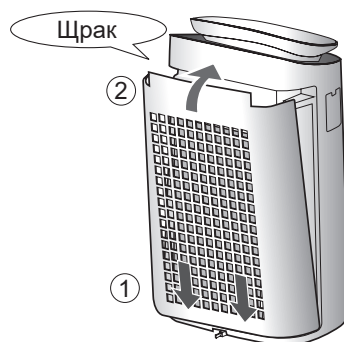

BG-6



# РАБОТА С УРЕДА

## СТАРТ / СТОП

СТАРТ

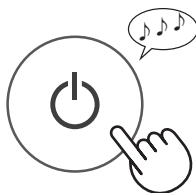

СТОП

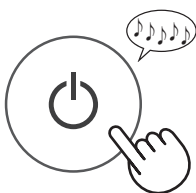

## АВТОМАТИЧЕН РЕЖИМ

Скоростта на вентилатора се управлява автоматично съобразно трите фактора на отчитане.  
(Прах (с висока чувствителност) / миризма / осветеност)

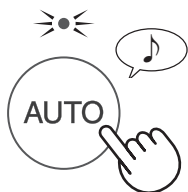

### ЗАБЕЛЕЖКА

- Предният дисплей и мониторът за чистота автоматично се включват и затъмняват в зависимост от осветеността на помещението (при активиран автоматичен режим на работа на функцията за управление на светлините (стр. 9)).

## РЕЖИМ ПРЕЧИСТ- ВАЩ ЙОНЕН ДУШ

В продължение на 10 минути уредът освобождава Plasmacluster йони със силен въздушен поток, като същевременно събира прах и намалява статичното електричество. След това чувствителността на сензора за ПРАХ автоматично се увеличава за бързо откриване на замърсяване и интензивно пречистване на въздуха за 50 минути.



### ЗАБЕЛЕЖКА

- Когато след изминаване на 60 минути операцията приключи, уредът ще се върне към предишния режим на работа. По време на работа в този режим, могат да бъдат избирани и други режими.
- Йоните Plasmacluster не могат да бъдат изключени.

## РЕЖИМ ЗОНА НА PLASMACLUSTER ЙОНИ

Този режим служи за премахване на упорити миризми, микроби и други субстанции от дрехи, мебели или завеси.

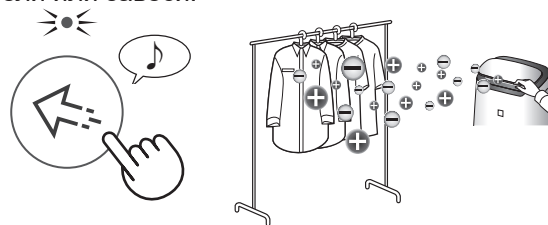

Регулирайте предното въздухоразпределително крило ръчно.

### ЗАБЕЛЕЖКА

- Излъчва Plasmacluster йони с висока плътност само в посока напред.
- Генерира по-силен въздушен поток в рамките на 8 часа. Когато операцията приключи, уредът се връща към предишния режим на работа.
- Йоните Plasmacluster не могат да бъдат

## ИЗБОР НА РЕЖИМ



### СЪН:

Уредът работи в тих режим, а скоростта на вентилатора се превключва автоматично в зависимост от количеството замърсяване във въздуха и осветеността на помещението. Предният дисплей и мониторът за чистота автоматично се затъмняват и изключват в зависимост от осветеността на помещението.

**Помещението е осветено: светлините се затъмняват**

**Помещението е затъмнено: светлините се изключват**

### ПОЛЕНИ:

Чувствителността на СЕНЗОРА ЗА ПРАХ автоматично се увеличава. В този режим уредът бързо открива замърсяване (като прах и полени) и изпълнява пречистване на въздуха с висока мощност.

## ТАЙМЕР ЗА ВКЛЮЧВАНЕ

Изберете желаната продължителност от време. След нейното изтичане, уредът стартира автоматично.

(при ИЗКЛЮЧЕН уред)

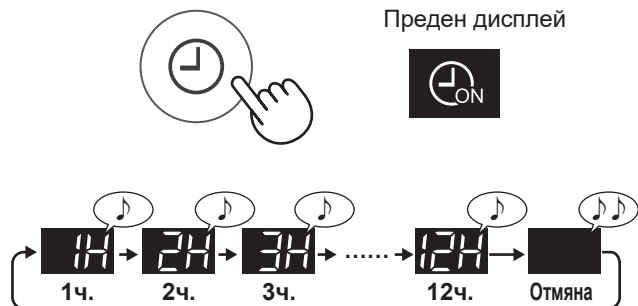

## ТАЙМЕР ЗА ИЗКЛЮЧВАНЕ

Изберете желаната продължителност от време. След нейното достигане, уредът се изключва автоматично.

(при ВКЛЮЧЕН уред)

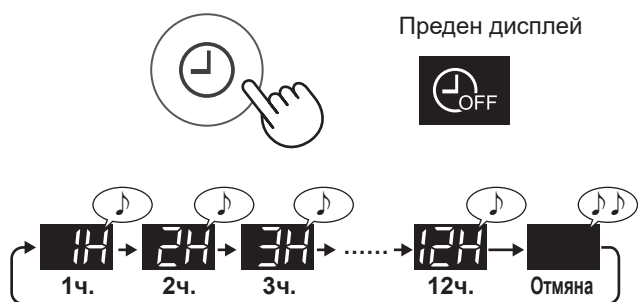

## ЗАКЛЮЧВАНЕ ПРОТИВ ДЕЦА

Панелът за управление се заключва.

### ВКЛЮЧВАНЕ      ОТМЯНА

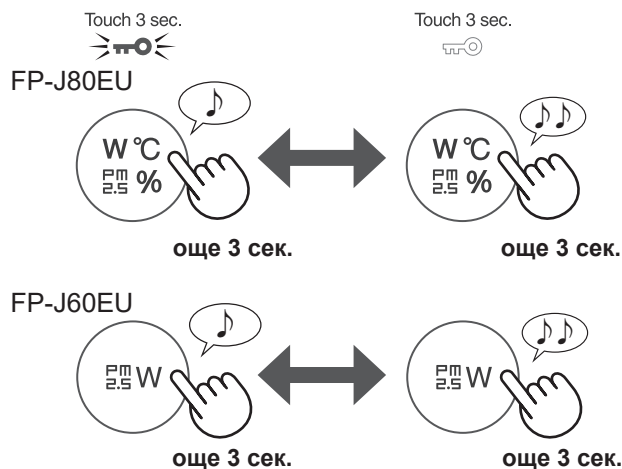

## ИЗБОР НА ЕКРАН

(при ВКЛЮЧЕН уред)

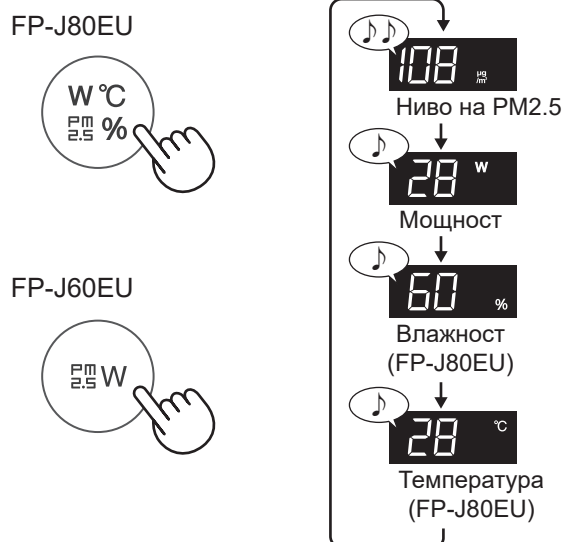

## ВКЛ/ИЗКЛ НА PLASMACLUSTER ЙОНИ

При включване на функция Plasmacluster, съответният светлинен индикатор се активира. (стр. 5)

(при ВКЛЮЧЕН уред)

### ВКЛЮЧВАНЕ      ИЗКЛЮЧВАНЕ

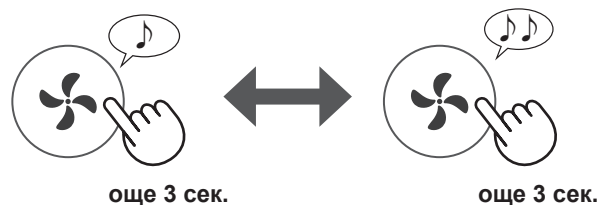

# ПРОМЯНА НА РАЗЛИЧНИ НАСТРОЙКИ

Можете да промените функциите, описани в таблицата по-долу.

## 1. Изключете захранването на уреда.

2.



## 3. Изберете номер на функция.

Редуване в обратна последователност

Редуване в правилна последователност

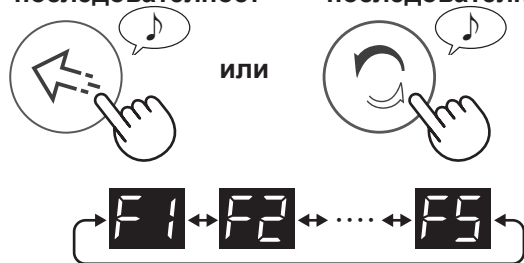

Задайте



## 4. Изберете номер на настройка.

Редуване в обратна последователност

Редуване в правилна последователност

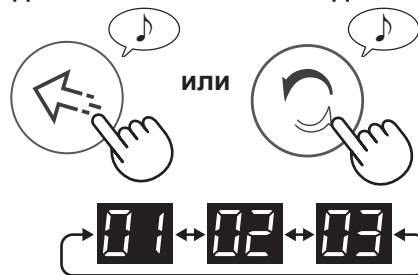

Задайте

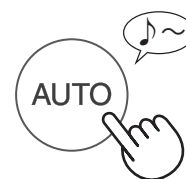

## 5. Натиснете бутона за включване/ изключване на захранването, за да завършите настройката.

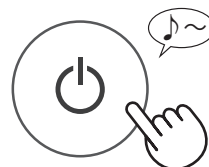

Изключване

Функция	Настройки											
<b>Управление на светлините</b> Можете да изберете нивото на яркост на предния дисплей и монитора за чистота. 	 Изключване *  По-тъмно  Автоматична (по подразбиране) Нивото на яркост автоматично се превключва в зависимост от осветеността на помещението. <table border="1" data-bbox="989 1601 1519 1769"> <thead> <tr> <th rowspan="2">Осветеност на помещението</th> <th colspan="2">Преден дисплей и монитор за чистота</th> </tr> <tr> <th>ВСИЧКИ РЕЖИМИ (с изключение на СЪН)</th> <th>РЕЖИМ СЪН</th> </tr> </thead> <tbody> <tr> <td>Ярко</td> <td>ВКЛЮЧВАНЕ</td> <td>По-тъмно</td> </tr> <tr> <td>Тъмно</td> <td>По-тъмно</td> <td>Изключване</td> </tr> </tbody> </table>	Осветеност на помещението	Преден дисплей и монитор за чистота		ВСИЧКИ РЕЖИМИ (с изключение на СЪН)	РЕЖИМ СЪН	Ярко	ВКЛЮЧВАНЕ	По-тъмно	Тъмно	По-тъмно	Изключване
Осветеност на помещението	Преден дисплей и монитор за чистота											
	ВСИЧКИ РЕЖИМИ (с изключение на СЪН)	РЕЖИМ СЪН										
Ярко	ВКЛЮЧВАНЕ	По-тъмно										
Тъмно	По-тъмно	Изключване										
<b>Автоматично рестартиране</b> Ако захранването бъде прекъснато, след неговото възстановяване уредът ще стартира работа с последните зададени настройки. 	 Отмяна  ВКЛ. (по подразбиране)											
<b>Регулиране на чувствителността на сензорите (F3-F5)</b>												
Светлинен сензор 	 Ниска											
Прахов сензор (с висока чувствителност) 	 Стандартна (по подразбиране)											
Сензор за миризма 	 Висока											

\* При задаване на "Изключване", светлините се включват в режим "По-тъмно" за 8 секунди след стартиране на операцията, след което се изключват.

# ПРОФИЛАКТИКА И ПОДДРЪЖКА / ЗАМЯНА

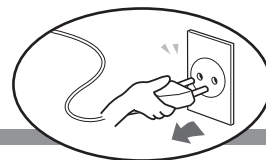

## СВЕТЛИНЕН ИНДИКАТОР ЗА ПРОФИЛАКТИКА НА ФИЛТРИТЕ

Светлинният индикатор за профилактика на филтрите ще се активира автоматично след приблизително 720 часа в режим на работа.

Служи за напомняне при необходимост от профилактика на предфилтъра, разположен на задния панел. След като изпълните профилактиката, нулирайте съответния светлинен индикатор.

НУЛИРАНЕ



още 3 сек.



## ОСНОВЕН МОДУЛ / ЗАДЕН ПАНЕЛ (предфилтър)

Избършете с мека суха кърпа.

Внимателно отстранете прахта с уред за почистване, напр. прахосмукачка.

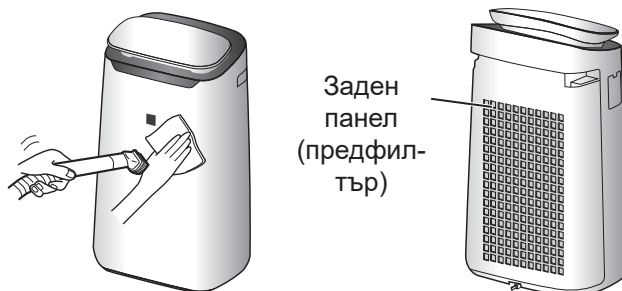

### ЗАБЕЛЕЖКА Премахване на упорити замърсявания

#### Заден панел

1. Добавете малко количество неутрален почистващ препарат във вода и наиснете за около 10 минути.

#### **ВНИМАНИЕ**

При почистване не стържете задния панел силно.

2. Изплакнете с чиста вода.
3. Оставете филтъра на добре проветрено място, докато изсъхне напълно.

#### Сензорен филтър

1. Свалете задния панел.
2. Отстранете сензорния филтър.
3. Ако сензорният филтър е силно замърсен, измийте го с вода и го подсушете добре.

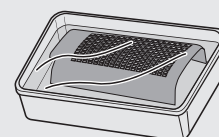

Сензорен филтър

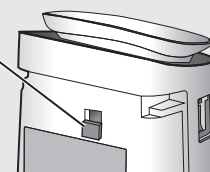

## HEPA ФИЛТЪР / ОБЕЗМИРИСЯВАЩ ФИЛТЪР

Почистете прахта от филтрите.

### HEPA ФИЛТЪР

Етикет

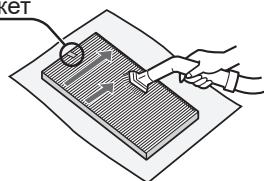

Почиствайте само обозначената страна. Задната страна не подлежи на почистване. Филтърът е деликатен. Внимавайте да не упражнявате прекалено много сила, докато го почиствате.

**ВНИМАНИЕ** Не мийте филтрите. Не ги излагайте на слънчева светлина. В противен случай те могат да изгубят ефективността си.

### ОБЕЗМИРИСЯВАЩ ФИЛТЪР

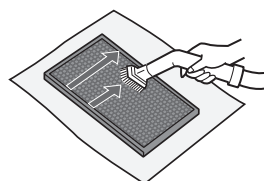

Може да бъде почистван от двете страни. Филтърът може да бъде счупен, ако върху него бъде упражнена прекалено много сила. Внимавайте, докато го почиствате.

Някои миризми, поглъщани от филтрите могат да се разградят с течение на времето, причинявайки допълнителна миризма. В зависимост от средата на употреба, особено когато уредът е използван при екстремни условия, тази миризма може да стане по-силна за по-кратко от очакваното време.

При такива случаи, или ако прахта не може да бъде отстранена, заменете филтъра.

### ПРОДЪЛЖИТЕЛНОСТ НА ЖИВОТА НА ФИЛТРИТЕ

Продължителността на живота на филтъра се различава в зависимост от работната среда, условията на ползване и разположението на уреда. Прогнозният жизнен цикъл и периодът за замяна на HEPA филтъра и обезмирисяващия филтър се изчисляват въз основа на пречистване на въздуха в помещение, където се изпушват средно 5 цигари на ден, като се има предвид, че силата на улавяне на прах и на обезмирисяване е намалена наполовина, в сравнение с тази на нов филтър.

При употреба в значително по-тежки условия от нормалното битово ползване, препоръчваме по-честа подмяна филтъра.

- HEPA филтър:  
Приблизително 10 години след разопаковане
- Обезмирисяващ филтър:  
Приблизително 10 години след разопаковане

### ЗАМЯНА

При покупка на нов филтър за замяна, се консултирайте с Вашия търговски представител.

HEPA филтър  
(1 бр.)  
FZ-J80HFX

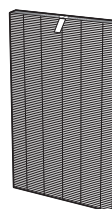

Обезмирисяващ филтър (1 бр.)  
FZ-J80DFX



### Изхвърляне на филтрите

Моля, изхвърляйте употребяваните филтри съгласно местните закони и разпоредби.

#### Материали в HEPA филтъра:

- Полипропилен
- Полиетилен

#### Материали в обезмирисяващия филтър:

- Полипропилен
- Полиестер
- Активен въглен

## Модул за генериране на Plasmacluster йони 1

1. Свалете капака и издърпайте дръжката на модула.

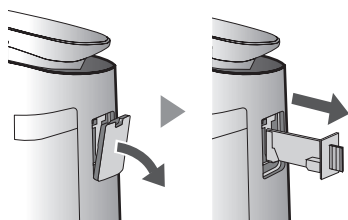

2. Почистете прахта от електродите.

Четка за почистване

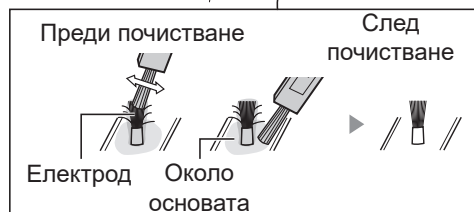
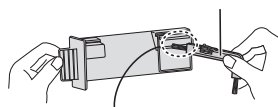

3. Вмъкнете дръжката в основния модул и поставете капака обратно на мястото му.

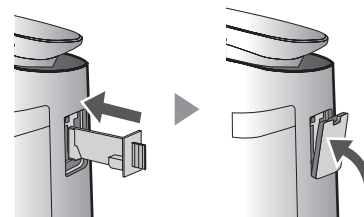



### ВНИМАНИЕ

- При почистване не използвайте нищо друго, освен предназначената за целта четка. В противен случай уредът може да бъде увреден.
- Възможно е в процеса на почистване да се стигне до прегъване и прекъсване на електрод, но това няма да повлияе върху ефективността на работа.
- Не докосвайте електрода. Това може да Ви причини болка / сърбеж.
- Не изпълнявайте модификации в електродите. Това може да доведе до повреда.
- Не докосвайте свързващите клеми. Това може да ги повреди.

## Модул за генериране на Plasmacluster йони 2

### СВЕТЛИНЕН ИНДИКАТОР ЗА ПОДМЯНА НА МОДУЛА ЗА ГЕНЕРИРАНЕ НА PLASMACLUSTER ЙОНИ

След превишаване на 17 500 работни часа, светлинният индикатор за подмяна на модул ще започне да премигва, показвайки че модулът за генериране на Plasmacluster йони се нуждае от подмяна.

Работни часове	
17 500 часа  Бавно премигване	Заменете модула за генериране на Plasmacluster йони.
19 000 часа  Интензивно премигване	Прекратяване на отделянето на Plasmacluster йони.

\* Времето за подмяна не е свързано с режимите на работа.

### ПОДМЯНА

При покупка на нов модул за подмяна, се консултирайте с Вашия търговски представител.

Модел: IZ-C90MEU

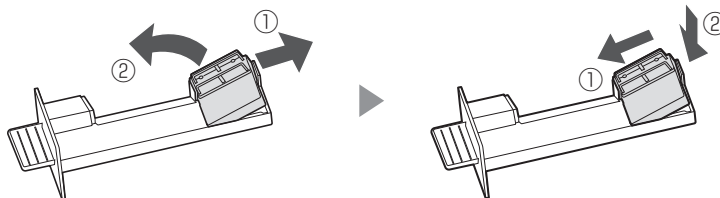

Свалете щипката от държача (1) и извадете модула (2).

### Извеждане от експлоатация на модула за генериране на Plasmacluster йони

Моля, изхвърляйте употребения модул съгласно местните закони и разпоредби.

материали:

- Полибутилентерефталат
- електронни компоненти

## ОТСТРАНЯВАНЕ НА НЕИЗПРАВНОСТИ

Преди да потърсите специализирана помощ, моля прегледайте представения по-долу списък, тъй като е възможно проблемът да не касае неизправност на продукта.

### Миризмата и димът не изчезват.

- Проверете филтрите. Почистете ги или ги заменете, ако са силно замърсени.
- Проверете дали полиетиленовата опаковка е свалена от филтъра. (стр. 6)

### Мониторът за чистота свети в син цвят дори когато въздухът не е чист.

- Възможно е въздухът да е бил замърсен при включването на уреда. Изключете уреда, изчакайте една минута и го включете отново.

### Мониторът за чистота свети в червен цвят дори когато въздухът е чист.

- Отворите на праховия сензор (с висока чувствителност) са замърсени или запушени с прах и това затруднява тяхната работа. Внимателно почистете сензорния филтър или задния панел.

### Уредът издава звуци, наподобяващи почукване или потракване.

- Звуци, наподобяващи почукване или потракване могат да бъдат чути от уреда при генерирането на йони.

### Освободеният от уреда въздух съдържа миризма.

- Проверете дали филтрите не са силно замърсени.
- Почистете или подменете филтрите.

### Устройството не работи, когато във въздуха има цигарен дим.

- Уверете се, че уредът е поставен на място, на което може да долови цигарения дим.
- Проверете дали отворите на праховия сензор (с висока чувствителност) са замърсени или запушени. Ако това е така, почистете сензорния филтър или задния панел.

### Новият филтър излъчва миризма.

- Възможна е появата на лека миризма непосредствено след сваляне на полиетиленовата опаковка. Тя не е от съществено значение за ефективността на филтъра и не представлява заплаха за човешкото здраве.

### Светлинният индикатор за ПРОФИЛАКТИКА на филтрите е активиран.

- След всяко изпълнение на профилактика на филтрите, включвайте щепсела към електрическата мрежа и натискайте бутон Нулиране на филтрите. (стр. 10)

### Предният дисплей е изключен.

- Когато функцията за управление на светлините е зададена на "Изключване", светлините на уреда не функционират. Ако желаете да ги включите, променете настройката на "Auto" (Автоматичен режим) или "Darker" (По-тъмно). (стр. 9)



### Мониторът за чистота променя цвета си често.

- Мониторът за чистота автоматично променя цвета си, когато праховият сензор (с висока чувствителност) и сензорът за миризма отчетат замърсяване. Ако това Ви безпокои, можете да промените чувствителността на сензорите. (стр. 9)

### Показанията на дисплея не съвпадат с прогнозата за времето или друг хигрометър или термометър в помещението.

- Външната, вътрешната и домашната среда (трафик в непосредствена близост, брой етажи в дома Ви и др.) могат да доведат до различно отчитане, спрямо местните данни.
- Има различие в нивата в различните части на помещението.

## ИНДИКАЦИЯ НА ГРЕШКИТЕ

	<ul style="list-style-type: none"> <li>Концентрацията на Plasmacluster йони намалява.</li> <li>⇒ Изпълнете профилактика на модула за генериране на Plasmacluster йони (електроди).</li> </ul>		<ul style="list-style-type: none"> <li>Изключете уреда от електрическата мрежа, изчакайте една минута, след което го включете повторно.</li> </ul>
	<ul style="list-style-type: none"> <li>Модулът за генериране на Plasmacluster йони правилно ли е поставен?</li> <li>⇒ Издърпайте модула навън, след което го вмъкнете обратно докрай и повторете операцията.</li> </ul>		

## СПЕЦИФИКАЦИИ

Модел	FP-J80EU			FP-J60EU		
Захранване	220 - 240 V 50 - 60 Hz					
Настройване на скоростта на вентилатора	МАКСИ-МАЛНА	СРЕДНА	НИСКА	МАКСИ-МАЛНА	СРЕДНА	НИСКА
Скорост на вентилатора (м <sup>3</sup> /час)	480	288	60	396	222	60
Ниво на шум (dBA)	47	45	15	43	40	15
Номинална мощност (W)	48	28	4,0	38	18	3,6
Консумация на енергия в режим на готовност (W)	1,3			1,2		
Препоръчителен размер на помещението (м <sup>2</sup> ) *1	~ 62			~ 48		
Препоръчителен размер на помещението за Plasmacluster йони с висока плътност (м <sup>2</sup> ) *2	~ 35			~ 26		
Дължина на кабела (м)	2,0					
Размери (мм)	416 (Ш) × 291 (Д) × 728 (В)					
Тегло (кг)	10,6			10,0		

\*1 • Препоръчителният размер на помещението е подходящ за работа на уреда при максимална скорост на вентилатора.

• Препоръчителният размер на помещението се отнася за пространство, в което определено количество прахови частици могат да бъдат отстранени в рамките на 30 минути. (JEM1467).

\*2 • Размер на помещението, в центъра на което могат да бъдат измерени приблизително 25000 йони на кубичен сантиметър, при разположение на уреда в близост до стена, на приблизителна височина 1,2 м от пода и при работа на средна мощност.

### Енергия в режим на готовност

Когато уредът е включен в електрическата мрежа и се намира в режим на готовност, има минимална консумация на енергия с цел поддържане работата на електрическите вериги. За да спестите енергия, изключвайте уреда от контакта, когато не го използвате.



Внимание: Продуктът е маркиран с този символ. Това означава, че излезлите от употреба електрически и електронни уреди не трябва да се смесват с общите битови отпадъци. Съществува отделна система за събиране на тези продукти.

## **А. Информация за изхвърляне и преработка от потребителите (частни домакинства)**

### **1. В Европейския Съюз**

АКО ЖЕЛАЕТЕ ДА ИЗХВЪРЛИТЕ ТОЗИ УРЕД, НЕ ИЗПОЛЗВАЙТЕ ОБИКНОВЕНА КОФА ЗА БОКЛУК И НЕ ГО ИЗГАРЯЙТЕ В ПЕЧКА ИЛИ КАМИНА!

Използваното електрическо оборудване трябва да бъде събирано и обработвано РАЗДЕЛНО, съгласно местното законодателство.

Разделното събиране спомага за природосъобразна обработка, рециклиране на материалите и ограничаване на изхвърлените отпадъци. **НЕНАДЛЕЖНОТО ДЕПониРАНЕ** може да бъде вредно за човешкото здраве и околната среда, заради някои определени вещества! Предайте **ИЗПОЛЗВАНИЯ УРЕД** в някой от местните пунктове за събиране на излезли от употреба електронни съоръжения.

В случай че изпитвате съмнения, относно това как и къде да предадете Вашия излязъл от употреба уред, можете да се свържете с местните власти или продавач на техника.

**ЗА ПОТРЕБИТЕЛИТЕ ОТ СТРАНИТЕ В ЕВРОПЕЙСКИЯ СЪЮЗ, КАКТО И НОРВЕГИЯ И ШВЕЙЦАРИЯ:** Вашето участие в разделното събиране се изисква от закона.

Показаният по-горе символ се среща върху електрическо и електронно оборудване (или техните опаковки), за да напомня на потребителите за това.

Потребителите от **ЧАСТНИТЕ ДОМАКИНСТВА** се приканват да използват съществуващите пунктове за събиране на излезли от употреба електрически и електронни уреди. Връщането на такива е безплатно.

В случай че уредът е бил използван за **СТОПАНСКИ ЦЕЛИ**, моля свържете се с местния представител на SHARP, който ще Ви даде информация относно обратното приемане. Възможно е да бъдете таксувани за разходите, произтичащи от това. Малки продукти (и малки количества) биха могли да бъдат взети обратно от местния пункт за събиране. За Испания: Моля, свържете се с установената система за събиране, или се обърнете към местните власти за обратно приемане на Вашите употребявани продукти.

### **2. В страни извън ЕС**

Ако искате да изхвърлите този продукт, моля свържете се с местните власти и разберете правилния начин за изхвърляне.

За Швейцария: Излязлото от употреба електрическо и електронно оборудване може да бъде върнато на търговеца и без да се купува нов продукт. Допълнителните места за събиране са изброени на началната страница на [www.swico.ch](http://www.swico.ch) или [www.sens.ch](http://www.sens.ch).

## **Б. Информация за изхвърляне и преработка от промишлени потребители.**

### **1. В Европейския Съюз**

Ако продуктът е бил използван за стопански цели и искате да го изхвърлите:

За информация относно обратно приемане на продукта се обърнете към най-близкия представител на SHARP. Възможно е да бъдете таксувани за разходите, произтичащи от обратно приемане и рециклиране.

Малки продукти (и малки количества) биха могли да бъдат взети обратно от местния пункт за събиране.

За Испания: Моля, свържете се с установената система за събиране, или се обърнете към местните власти за обратно приемане на Вашите употребявани продукти.

### **2. В страни извън ЕС**

Ако искате да изхвърлите този продукт, моля свържете се с местните власти и разберете правилния начин за изхвърляне.



# БЕЛЕЖКА

---

BG

BG-15

# УКРАЇНСЬКА

Унікальне поєднання технологій очищення повітря  
Потрійна система фільтрування + Plasmacluster + зволоження



HIGH-DENSITY 25000\*

Іоногенератор Plasmacluster 25000 з високою концентрації іонів  
Чим більша щільність іонів PCI, тим ефективніше працює іоногенератор Plasmacluster.

## Система потрійної фільтрації

### ЗАТРИМУЄ ПИЛ

Фільтр попереднього очищення затримує частинки пилу завбільшки понад 240 мікрон.

### ПОСЛАБЛЮЄ ЗАПАХИ

Фільтр запахів усуває найпоширеніші побутові запахи.

### ЗМЕНШУЄ ВМІСТ ТОНКОДИСПЕРСНОГО ПИЛУ, ПИЛКУ І ПЛІСНЯВИ

Фільтр HEPA вловлює 99,97% частинок завбільшки лише 0,3 мікрона. (JEM1467)

## Унікальна система циркуляції повітря

Потужне всмоктування та унікальна система циркуляції повітря швидко й ефективно усуває пил та інші частинки.

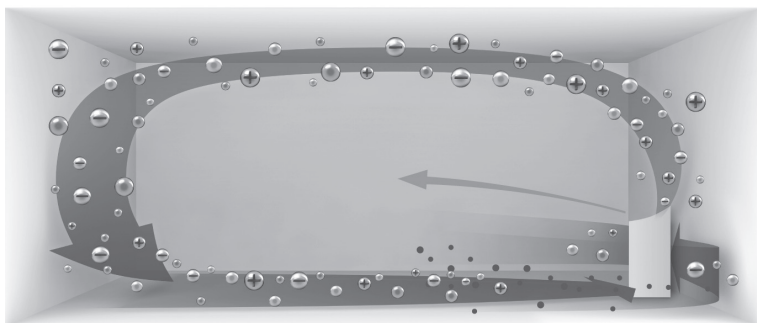

Оскільки найшвидший потік повітря виходить під кутом 20° пил залишається в нижній частині приміщення, що полегшує прибирання.

Іоногенератор Plasmacluster здатний усувати статичні заряди, запобігаючи осіданню пилу на стінах та інших поверхнях.

## Іоногенератор Plasmacluster

Оскільки під час роботи іоногенератора Plasmacluster утворюється збалансована кількість позитивних і негативних іонів, він здійснює цілком природний процес.

## Індикатор PM2.5

- Індикатор PM2.5 світиться, коли високочутливий давач пилу виявляє мікроскопічний пил.
- Це трипозиційний індикатор, на якому відтворюється значення параметра PM2.5. (Наведені значення є приблизними.)

## Режим спрямованого потоку іонів Plasmacluster

- Ним рекомендується користуватись для антибактеріальної обробки м'яких меблів і штор.
- У цьому режимі апарат випускає іони Plasmacluster інтенсивним потоком тільки в передньому напрямі.

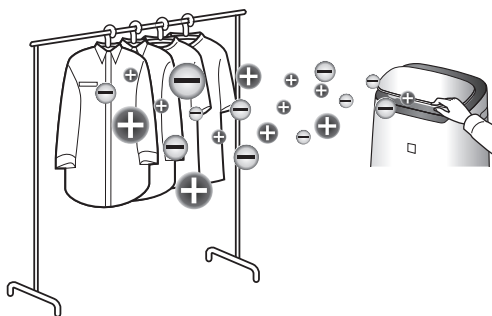

Дякуємо за придбання очищувача повітря SHARP.

Перш ніж користуватися виробом, уважно прочитайте інструкцію.

Цю інструкцію слід зберігати в надійному місці, де нею буде зручно користуватися.

## ЗМІСТ

ВАЖЛИВІ ВКАЗІВКИ З ТЕХНІКИ БЕЗПЕКИ.....	2
НАЗВИ ДЕТАЛЕЙ.....	4
ПІДГОТОВКА ДО РОБОТИ.....	6
ЕКСПЛУАТАЦІЯ .....	7
ДОГЛЯД І ТЕХНІЧНЕ ОБСЛУГОВУВАННЯ/ ЗАМІНА .....	10
ПОШУК І УСУНЕННЯ НЕСПРАВНОСТЕЙ.....	12
ТЕХНІЧНІ ХАРАКТЕРИСТИКИ .....	13

### Прочитайте, перш ніж починати користуватися новим очищувачем повітря

Очищувач повітря втягує кімнатне повітря через повітрозабірник, пропускає його крізь фільтр попереднього очищення, фільтр запахів і фільтр HEPA, що розташовані усередині головного блока, і випускає повітря через випускний отвір. Фільтр HEPA здатний видаляти з повітря, що проходить, до 99,97% частинок пилу завбільшки лише 0,3 мікрона, а також сприяє усуненню запахів. Фільтр запахів поступово очищує повітря, яке проходить крізь нього, від запахів.

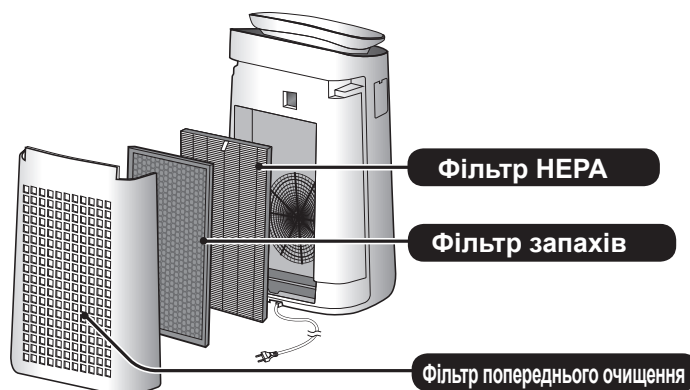

Деякі запахові сполуки, поглинуті фільтром, із бігом часу розкладаються, що призводить до виникнення інших запахів. Залежно від умов застосування головного блока, а особливо за екстремальних умов (значно складніших, ніж звичайні побутові умови), ці запахи можуть ставати помітними значно швидше, ніж очікується. Якщо ці запахи не зникають, замініть фільтри. (сторінка 11)

#### ПРИМІТКА

- Очищувач повітря призначений для усунення завислого в повітрі пилу й запахів. Апарат не здатний усувати шкідливі гази (наприклад, чадний газ, який міститься у сигаретному димі). Якщо залишилося джерело запаху, пристрій може не усунути запах повністю.

UA-1

# ВАЖЛИВІ ВКАЗІВКИ З ТЕХНІКИ БЕЗПЕКИ

Під час користування електроприладами обов'язково слід дотримуватись основних застережних заходів, зокрема:

**УВАГА!** З метою зменшення ризику ураження електричним струмом, пожежі чи травмування обов'язково дотримуйтесь таких правил:

- Перш ніж починати користування головним блоком, повністю прочитайте інструкцію.
- Користуйтеся тільки електророзеткою з напругою 220 – 240 вольт.
- **Діти віком від 8 років, особи з погіршеними фізичними, чуттєвими чи розумовими здібностями, або люди, яким бракує знань або досвіду, можуть користуватись апаратом за умови, якщо хтось наглядає за ними, пояснює небезпеки, пов'язані з використанням апарата, та навчає користуватись ним у безпечний спосіб. Не дозволяйте дітям гратися з апаратом. Дітям заборонено без нагляду здійснювати чищення та поточне обслуговування.**
- **Щоб уникнути небезпеки, заміну шнура живлення в разі пошкодження має здійснити виробник, його агент із обслуговування, авторизований сервісний центр Sharp або особа аналогічної кваліфікації. Якщо виникнуть якісь несправності, необхідність у налаштуванні чи ремонті, звертайтеся у найближчий сервісний центр.**
- **Не ремонтуйте апарат і не розбирайте головний блок самотужки.**
- **Перш ніж виконувати роботи з технічного обслуговування, знімати чи встановлювати фільтр, а також коли апарат не використовуватиметься протягом тривалого часу, виймайте вилку з електророзетки. Інакше може статися коротке замикання, яке призведе до ураження електричним струмом чи пожежі.**
- Не користуйтеся головним блоком,

якщо пошкоджено його шнур чи вилку живлення, або якщо розетка не забезпечує надійного з'єднання.

- Періодично очищуйте вилку від пилу.
- Не вставляйте пальці чи сторонні предмети у повітрозабірний чи випускний отвір.
- Виймаючи вилку з розетки, завжди тримайте в руці вилку, а не тягніть шнур. Інакше може статися коротке замикання, яке призведе до ураження електричним струмом чи пожежі.
- Будьте обережні, щоб не пошкодити шнур живлення — це може спричинити ураження електричним струмом, надмірне нагрівання чи пожежу.
- Не виймайте вилку мокрими руками.
- Не ставте головний блок на чи поруч із гарячими предметами, наприклад плитами чи обігрівачами, а також у місцях, де на нього може потрапляти пара.
- Не користуйтеся головним блоком під час застосування аерозольних засобів для знищення комах. Не користуйтеся головним блоком у приміщеннях, де на предметах осідає жирний наліт, у повітрі наявний дим чи хімічні аерозолі. Не користуйтеся головним блоком у приміщеннях із дуже високою вологістю, наприклад, у ванній.
- Будьте обережні, очищаючи головний блок. Сильні корозійно-активні засоби для чищення можуть пошкодити зовнішні поверхні.
- Оберегайте головний блок від води. Інакше може статися коротке замикання чи ураження електричним струмом.

**ПРИМІТКА.** Якщо головний блок створює телевізійні та радіоперешкоди

Якщо очищувач повітря створює перешкоди прийманню радіо- чи телепередач, спробуйте усунути їх, застосувавши один чи декілька з наступних заходів:

- змінивши орієнтацію чи місце розташування приймальної антени;
- збільшивши відстань між головним блоком і радіоприймачем чи телевізором;

- увімкнувши головний блок і радіоприймач чи телевізор в електророзетки, які належать до різних електричних кіл;
- звернувшись по допомогу до дилера чи досвідченого радіо- чи телемайстра.

## ЗАСТЕРЕЖЕННЯ ЩОДО ЕКСПЛУАТАЦІЇ

- Не перекривайте повітрязабірний чи випускний отвір.
- Під час використання головний блок завжди має бути в вертикальному положенні.
- Не пересувайте головний блок під час експлуатації.
- Для пересування головного блока слід користуватися ручками, розміщеними на бічних стінках.
- Якщо потрібно перемістити головний блок через ділянку з незначними нерівностями підлоги чи товстим килимом, його слід переносити.
- Не користуйтеся головним блоком, не встановивши належним чином фільтри.
- Не мийте й не використовуйте повторно фільтр HEPA і зволожувальний фільтр.  
Це не поліпшує коефіцієнт фільтрування, але може спричинити ураження електричним струмом чи несправність.
- Очищуйте зовнішню поверхню тільки м'якою тканиною.  
Не користуйтеся леткими рідинами чи мийними засобами.  
Бензол, розчинник для фарб або порошок для полірування можуть пошкодити поверхню головного блока. Крім того, в результаті можуть зіпсуватися давачі.
- Тримайте головний блок подалі від води.
- Під час технічного обслуговування не тріть задню панель.

## ПОРЯДОК ВСТАНОВЛЕННЯ

- Не ставте апарат у місцях, де давачі можуть зазнавати впливу вітру.

Інакше головний блок може функціонувати неправильно.

- Не використовуйте головний блок у місцях, де до нього можуть торкатись меблі, тканина чи інші предмети, перекриваючи повітрязабірні й випускні отвори.
- Не використовуйте головний блок у місцях, де на ньому може конденсуватись волога чи відбуваються значні перепади температури. Використовувати апарат слід за температури повітря від 0 до 35 °С.
- Ставте головний блок на стійку горизонтальну поверхню у місці, де забезпечено достатню циркуляцію повітря. Якщо головний блок стоятиме на товстому килимку, він може трохи вібрувати.
- Не ставте апарат у місцях, де утворюється бруд чи жирний дим.  
Інакше зовнішня поверхня головного блока може покритися тріщинами, а давачі можуть функціонувати неправильно.
- Головний блок добре очищуватиме повітря від пилу, навіть якщо стоятиме у 3 см від стіни, але це може спричинити забруднення стін і підлоги. Головний блок слід ставити на відстані від стіни.  
3 часом стіна, розташована безпосередньо за випускним отвором, може стати брудною. Коли головний блок працює на тому самому місці протягом тривалого часу, слід періодично очищати стіни, біля яких він розташований.

## ПОРЯДОК ЕКСПЛУАТАЦІЇ ФІЛЬТРА

- Щоб правильно здійснювати догляд і технічне обслуговування фільтра, дотримуйтесь вказівок у цьому посібнику користувача.  
(сторінка 11)

# НАЗВИ ДЕТАЛЕЙ

## ГОЛОВНИЙ БЛОК

(ВИГЛЯД СПЕРЕДУ)

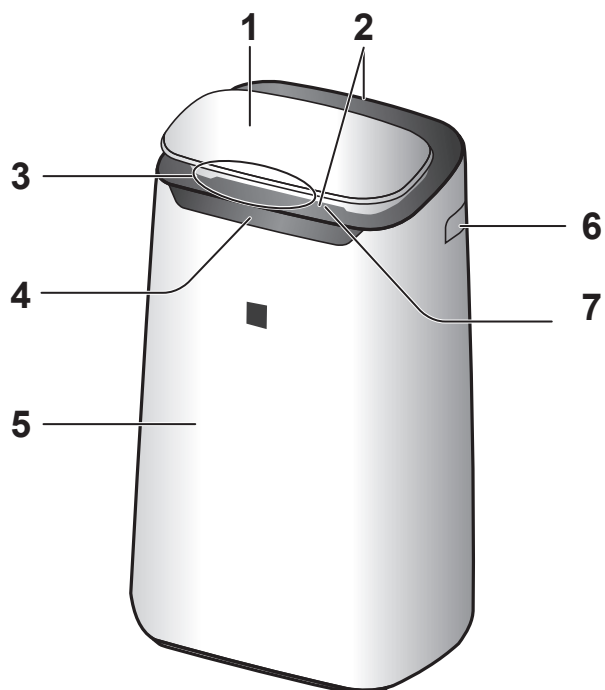

1	Панель керування
2	Вихід повітря (спереду/ззаду)
3	Індикатор чистоти
4	Передній дисплей
5	Головний блок
6	Ручка (у 2 місцях: справа і зліва)
7	Передній дефлектор
8	Задня панель (фільтр попереднього очищення)
9	Повітрязабірник
10	Фільтр запахів
11	Фільтр HEPA
12	Фільтр давача Давач (внутрішній) Запахів / пилу (високочутливий) / Температура* / Вологість* (* FP-J80EU)
13	Блок* (іонізатор Plasmacluster)
14	Ручка блока*
15	Кришка блока*
16	Щітка для чищення блока*
17	Шнур живлення з вилкою

(ВИГЛЯД ЗЗАДУ)

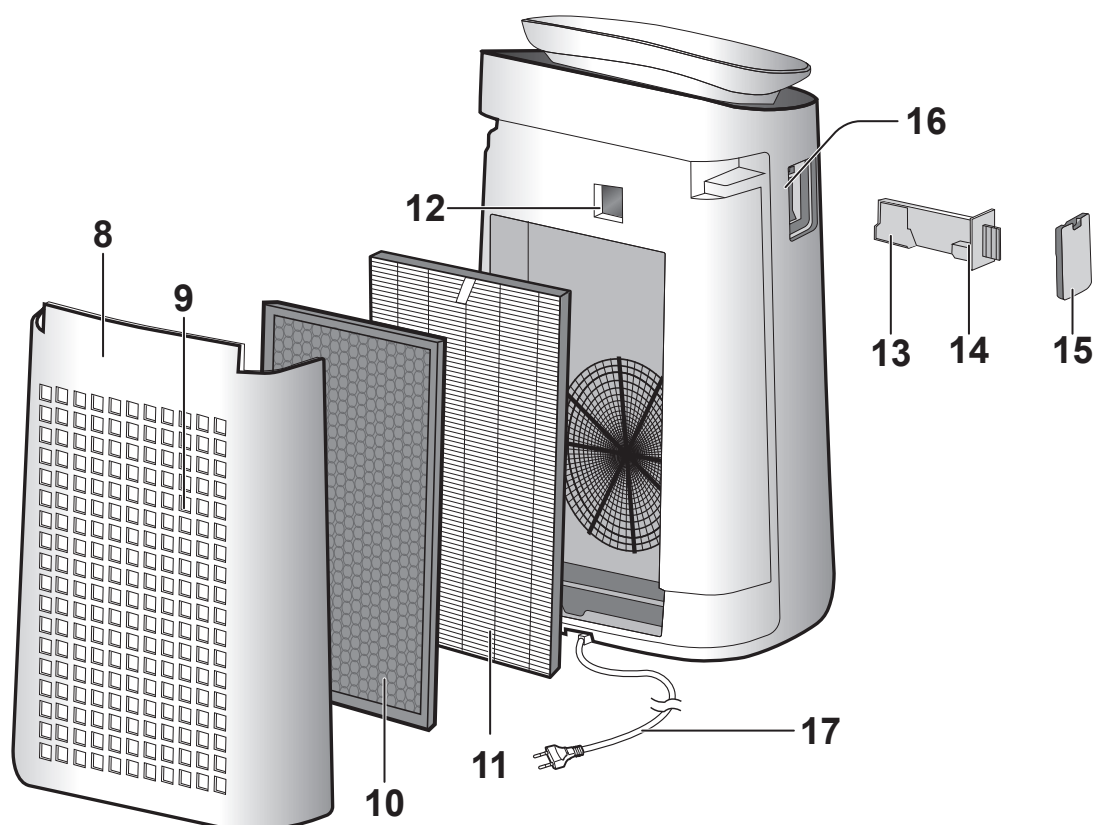

\* Слово «блок» вживається стосовно іонізатора Plasmacluster.

UA-4

## ПАНЕЛЬ КЕРУВАННЯ

Щоб увімкнути апарат, натисніть кнопку зі значком «★».

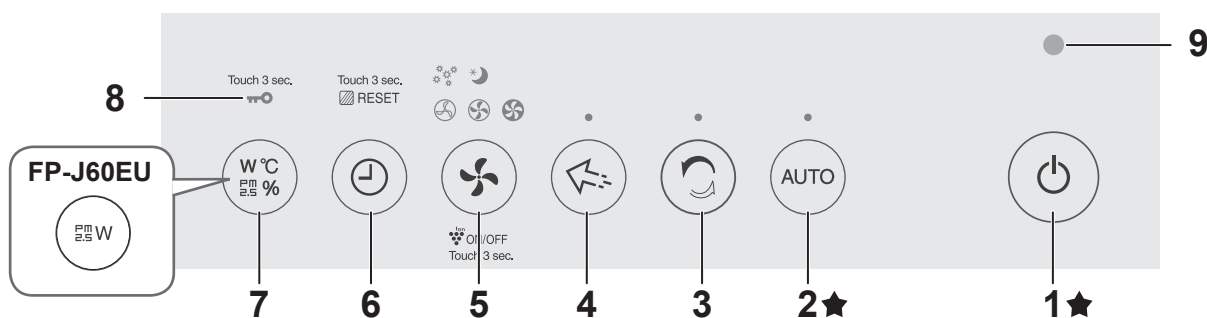

## ПЕРЕДНІЙ ДИСПЛЕЙ

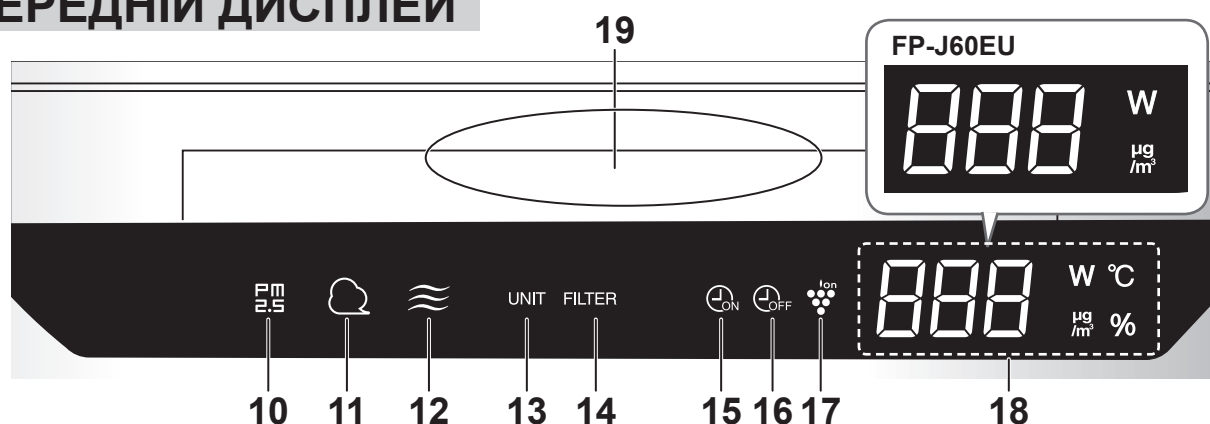

1	Кнопка вимикача живлення	14	Індикатор догляду за фільтром
2	Кнопка AUTO (Автоматичний), індикатор	15	Індикатор таймера ввімкнення
3	Кнопка чистого іонного душу, індикатор	16	Індикатор таймера вимкнення
4	Кнопка режиму спрямованого потоку іонів Plasmacluster, індикатор	17	Індикатор іоногенератора Plasmacluster
5	Кнопка режиму, індикатор (білий)	18	<b>ДИСПЛЕЙ</b> <ul style="list-style-type: none"> <li>• Індикатор PM2.5 PM2.5 відтворюється значеннями від 10 мкг/м<sup>3</sup> до 499 мкг/м<sup>3</sup>. 9 мкг/м<sup>3</sup> або менше <b>Lo</b> ↔ <b>34</b> ↔ <b>Hi</b> 500 мкг/м<sup>3</sup> або більше</li> <li>• Індикатор споживаної потужності Показує поточну споживану потужність</li> <li>• Індикатор вологості (FP-J80EU) Показується вологість від 20% до 90%. 20% або менше <b>20</b> % ↔ <b>55</b> % ↔ <b>90</b> % 90% або більше</li> <li>• Індикатор температури (FP-J80EU) Відтворює значення від 0°C до 50°C. -1°C чи менше <b>Lo</b> °C ↔ <b>25</b> °C ↔ <b>Hi</b> °C 51°C чи більше</li> <li>• Індикатор таймера Відтворює встановлений чи залишковий час таймера ввімкнення/вимкнення. <b>124</b></li> </ul>
6	Кнопка таймера (Натисніть на 3 секунди) Кнопка скидання лічильника часу роботи фільтра		
7	Кнопка DISPLAY (Дисплей) (Натисніть на 3 секунди) Кнопка блокування від дітей		
8	Індикатор блокування від дітей		
9	Давач освітлення		
10	Індикатор PM2.5 Сигналізує про те, що (високочутливий) давач запиленості виявив тонкодисперсний пил.	19	<b>Індикатор чистоти</b> Сигналізує про чистоту повітря у приміщенні одним із 5 рівнів шляхом зміни кольору. Синій Чисто ← → Червоний Брудно
11	Індикатор пилу Сигналізує про те, що (високочутливий) сенсор запиленості виявив звичайний пил.		
12	Індикатор запахів Сигналізує про те, що давач запахів виявив запахи. ВІМКНЕНО Оранжевий Червоний Чистий ← → Брудний		
13	Індикатор заміни блока		

UA

# ПІДГОТОВКА ДО РОБОТИ

Обов'язково виймайте вилку з розетки.



## ВСТАНОВЛЕННЯ ФІЛЬТРА

1. Зніміть задню панель.



2. Зніміть пластикові пакети з усіх фільтрів.

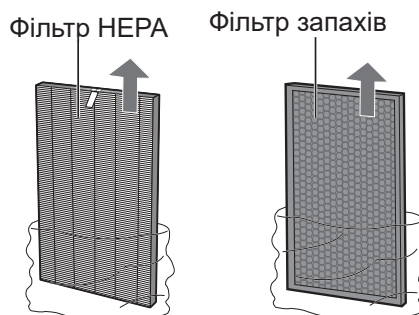

3. Вставляти фільтри слід у правильній послідовності, як показано.

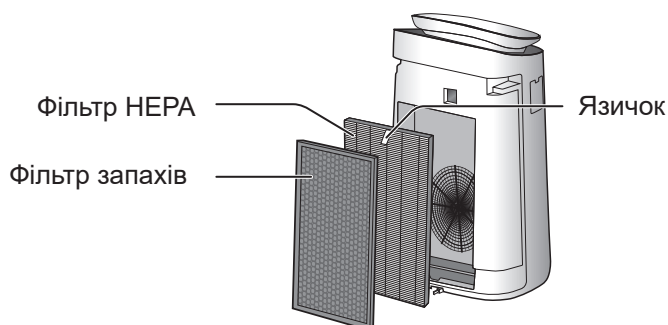

4. Встановіть задню панель.

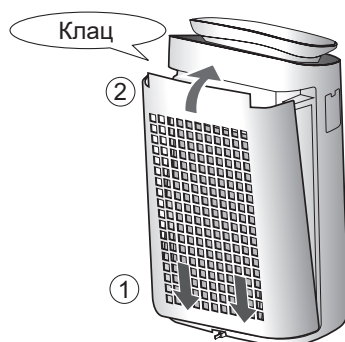

UA-6



# ЕКСПЛУАТАЦІЯ

## ПУСК/СТОП

ПУСК

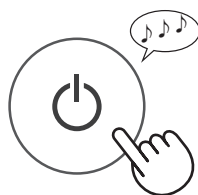

СТОП

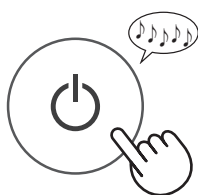

## АВТОМАТИЧНИЙ РЕЖИМ

Швидкість обертання вентилятора автоматично регулюється відповідно до 3 контрольованих параметрів. (Запиленість (високочутливий), запах, освітленість)



### ПРИМІТКА

- Передній дисплей та індикатор чистоти автоматично вмикаються і переводяться у режим зменшеної яскравості, залежно від освітленості у приміщенні. (Коли керування освітленням переведено в автоматичний режим (сторінка 9)).

## РЕЖИМ ЧИСТОГО ІОННОГО ДУШУ

Протягом 10 хвилин головний блок видає іони Plasmacluster з сильним потоком повітря та збирає пил, водночас усуваючи статичну електрику. Після цього автоматично встановлюється підвищена чутливість датчика запиленості, апарат швидко виявляє забруднення та інтенсивно очищує повітря протягом 50 хвилин.



### ПРИМІТКА

- Після роботи в цьому режимі протягом 60 хвилин головний блок повертається до попереднього режиму роботи. Під час роботи у цьому режимі можна перейти в інший режим.
- Вимкнути іонізатор Plasmacluster неможливо.

## РЕЖИМ СПРЯМОВАНОГО ПОТОКУ ІОНІВ PLASMACLUSTER

Цей режим служить для усунення з одягу, м'яких меблів і штор стійких запахів, мікроорганізмів та інших речовин.

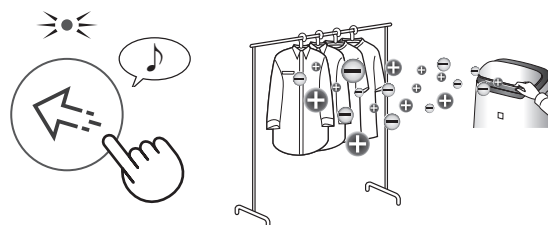

Відрегулюйте положення переднього дефлектора вручну.

### ПРИМІТКА

- Випускає іони Plasmacluster тільки в передньому напрямі.
- Протягом 8 годин випускає посилений потік повітря. Коли робота припиняється, головний блок повертається до попереднього режиму роботи.
- Вимкнути іонізатор Plasmacluster неможливо.

## ВИБІР РЕЖИМУ



### СОН:

Головний блок працюватиме тихо та автоматично змінюватиме продуктивність вентилятора в залежності від забрудненості повітря. Передній дисплей та індикатор чистоти автоматично переводяться у режим зменшеної яскравості або вмикаються, залежно від освітленості у приміщенні.

**У приміщенні світло: індикатор світиться слабше**

**У приміщенні темно: індикатор вимк.**

### ПИЛОК:

Чутливість датчика запиленості автоматично збільшується, що дозволяє апарату швидко виявляти забруднення пилом чи пилком і ефективно очищувати повітря.

UA

## ТАЙМЕР УВІМКНЕННЯ

Виберіть потрібну тривалість.  
Коли настане призначений час, головний блок автоматично увімкнеться.

(коли головний блок вимкнено)

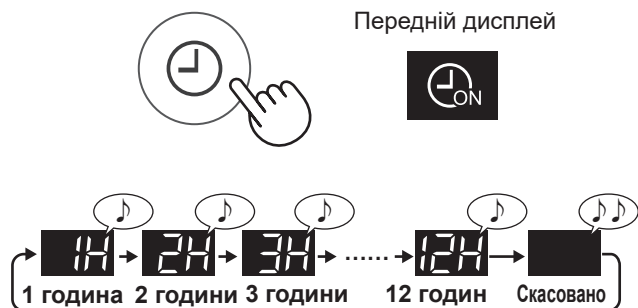

## ТАЙМЕР ВИМКНЕННЯ

Виберіть потрібну тривалість.  
Коли закінчиться встановлений час, головний блок автоматично припинить роботу.

(коли головний блок увімкнено)

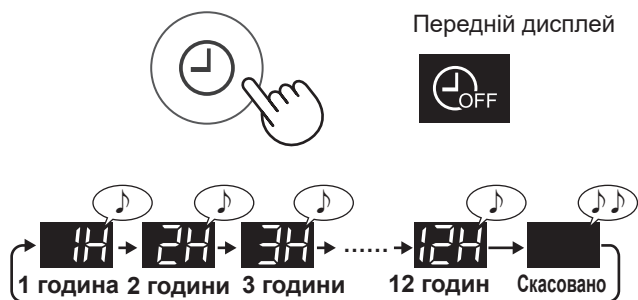

## ФУНКЦІЯ БЛОКУВАННЯ ВІД ДІТЕЙ

Роботу з панеллю керування буде заблоковано.

### УВІМК.

### СКАСУВАННЯ

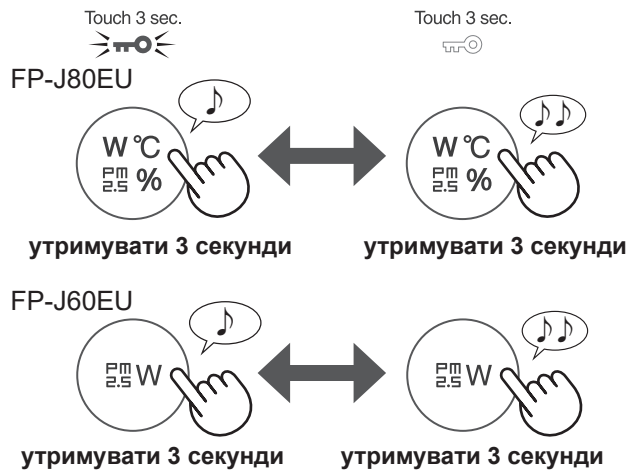

## ВИБІР ЗОБРАЖЕНОЇ ВЕЛИЧИНИ

(коли головний блок увімкнено)

FP-J80EU

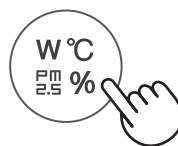

FP-J60EU

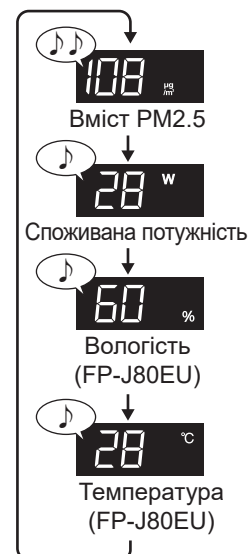

## УВІМКНЕННЯ ТА ВИМКНЕННЯ ІОНІЗАТОРА PLASMACLUSTER

Коли функцію Plasmacluster увімкнено, індикатор іонізатора Plasmacluster на передньому дисплеї світиться. (сторінка 5)

(коли головний блок увімкнено)

### УВІМК.

### ВИМК.



# ЯК ЗМІНЮВАТИ РІЗНІ НАЛАШТУВАННЯ

Функції, перелічені в наступній таблиці, можна змінювати.

**1. Вимкніть живлення головного блока.**

**2.**



**3. Виберіть «Номер функції».**

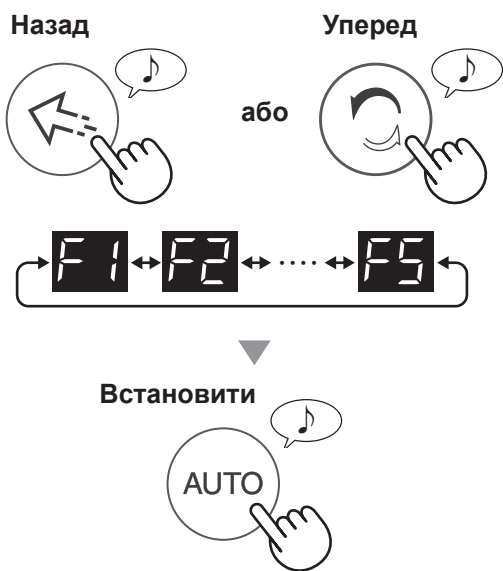

**4. Виберіть «Номер налаштування».**

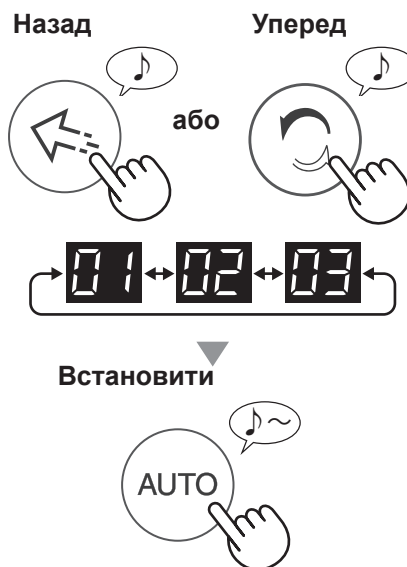

**5. Натисніть кнопку живлення, щоб вийти з режиму налаштування.**

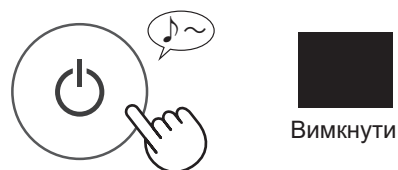

Функція	Налаштування
<b>Вимикач світла</b> Яскравість переднього дисплея та індикатора чистоти можна змінити.	<b>F1</b> Вимкнути *
	<b>F2</b> Темніше <b>F3</b> Автоматично (за замовчуванням) Увімкнення й вимкнення індикатора відбувається автоматично відповідно до освітленості приміщення.
<b>Автоматичний перезапуск</b> Після відновлення живлення після перерви через виймання вилки з розетки чи внаслідок вимкнення електроенергії головний блок відновлює роботу з попередніми налаштуваннями.	<b>F1</b> Скасовано <b>F2</b> Увімк. (за замовчуванням)
<b>Налаштування чутливості датчика (F3-F5)</b>	
Сенсор освітлення	<b>F3</b> <b>01</b> Низька
Датчик запиленості (високочутливий)	<b>F4</b> <b>02</b> Стандартна (за замовчуванням)
Датчик запаху	<b>F5</b> <b>03</b> Висока

\* Коли встановлено налаштування «Вимкнути», після початку роботи індикатор вмикається «темніше» на 8 секунд, а потім вимикається.

# ДОГЛЯД І ТЕХНІЧНЕ ОБСЛУГОВУВАННЯ / ЗАМІНА



## ІНДИКАТОР ДОГЛЯДУ ЗА ФІЛЬТРОМ

Індикатор догляду за фільтром засвічується приблизно через 720 годин роботи.



Він нагадує про необхідність виконати роботи з технічного обслуговування з боку задньої панелі (фільтр попереднього очищення). Виконавши роботи з технічного обслуговування, скиньте індикатор догляду за фільтром.

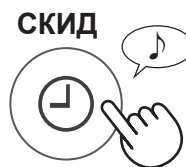

утримувати 3 секунди

## ГОЛОВНИЙ БЛОК / ЗАДНЯ ПАНЕЛЬ (фільтр попереднього очищення)

Витріть сухою м'якою тканиною.

Акуратно видаліть пил відповідним інструментом для чищення, наприклад пилососом.



### ПРИМІТКА Порядок очищення від стійкого бруду.

#### Задня панель

1. Додайте до води трохи нейтрального мийного засобу й замочіть деталь приблизно на 10 хвилин.

#### **ЗАСТЕРЕЖЕННЯ**

Під час чищення задньої панелі не можна надто сильно на неї натискати.

2. Змийте нейтральний мийний засіб чистою водою.
3. Повністю висушіть фільтр у добре вентиляваному місці.

#### Фільтр давача

1. Зніміть задню панель.
2. Зніміть фільтр давача.
3. Якщо фільтр давача надто брудний, вимийте його в воді та ретельно висушіть.

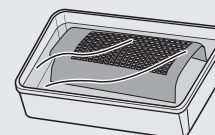

Фільтр давача

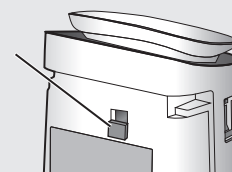

## ФІЛЬТР HEPA/ ФІЛЬТР ЗАПАХІВ

Очистьте фільтри від пилу.

**ЗАСТЕРЕЖЕННЯ** Не мийте фільтри. Не піддавайте їх дії прямого сонячного проміння (інакше вони можуть стати непридатними).

### ФІЛЬТР HEPA

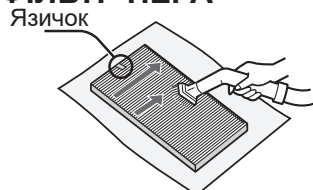

Технічне обслуговування можна проводити тільки з того боку, де розміщений язичок. Не очищуйте його з протилежного боку. Фільтр ламкий, тому не застосовуйте до нього надмірні зусилля.

### ФІЛЬТР ЗАПАХІВ

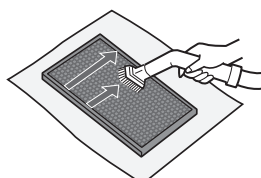

Технічне обслуговування можна проводити з обох боків. Якщо його надто сильно згинати, фільтр може зламатися, тому поводитись із ним слід обережно.

Деякі запахові сполуки, поглинуті фільтром, із бігом часу розкладаються, що призводить до виникнення інших запахів. Залежно від умов застосування головного блока, а особливо за екстремальних умов (значно складніших, аніж звичайні побутові умови), ці запахи можуть ставати помітними значно швидше, ніж очікується.

Замінювати фільтр потрібно у випадках, коли технічного обслуговування недостатньо для усунення пилу.

### ТЕРМІН СЛУЖБИ ФІЛЬТРІВ

Термін служби фільтра залежить від умов у приміщенні, режиму використання та розміщення головного блока.

Термін служби фільтра HEPA та фільтра запахів, а також рекомендовані терміни їхньої заміни подано з розрахунку очищення повітря у приміщенні, в якому викурюють 5 сигарет на день, а протягом терміну служби головного блока його коефіцієнт фільтрування зменшується удвічі порівняно з новим фільтром.

Якщо умови використання головного блока значно складніші від звичайних побутових умов (PM2.5 тощо), рекомендується замінювати фільтр частіше.

- Фільтр HEPA:  
Приблизно 10 років після розпакування
- Фільтр запахів:  
Приблизно 10 років після розпакування

### ЗАМІНА

Коли буде потрібно придбати змінний фільтр, звертайтеся до дилера у своєму регіоні.

Фільтр HEPA (1 шт.)  
FZ-J80HFХ

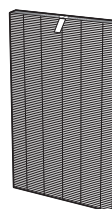

Фільтр запахів (1 шт.)  
FZ-J80DFХ



### Утилізація фільтрів

Використані фільтри слід викидати відповідно до національних законів і правил.

#### Матеріал фільтра HEPA:

- Поліпропілен
- Поліетилен

#### Матеріал фільтра запахів:

- поліпропілен
- поліефір
- активоване вугілля

## Іонізатор Plasmacluster 1

**1. Зніміть кришку пристрою та витягніть його тримач.**

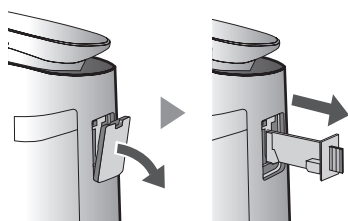

**2. Видаліть пил із відсіку електродів.**

Щітка для чищення блока

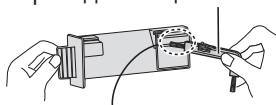

**3. Вставте в головний блок тримач пристрою та встановіть кришку пристрою.**

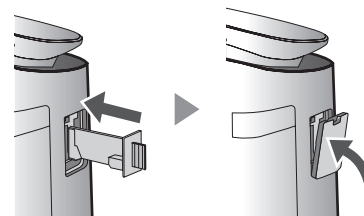

### ЗАСТЕРЕЖЕННЯ



- Не чистьте пристрій жодними предметами, крім щітки для чищення пристрою. Інакше пристрій може вийти з ладу.
- Зігнутий електрод може зламатись або впасти під час чищення, але на його працездатність це не впливає.
- Не доторкайтесь безпосередньо до електрода. Це може завдати болю.
- Не змінюйте конструкцію відсіку електродів. Це може призвести до його пошкодження.
- Не доторкайтесь до контактів. Це може призвести до їх пошкодження.

UA-11

# Іонізатор Plasmacluster 2

## ІНДИКАТОР ЗАМІНИ БЛОКА

Коли загальний час експлуатації перевищує 17 500 годин, починає блимати індикатор заміни блока. Він вказує на необхідність заміни іонізатора Plasmacluster.

Час роботи	
17 500 годин  Повільне блимання	Необхідність заміни іонізатора Plasmacluster
19 000 годин  Швидке мерехтіння	Зупиніть вироблення іонів Plasmacluster.

\* Відлік часу заміни не залежить від режимів роботи.

## ЗАМІНА

Купуючи іонізатор Plasmacluster для заміни, порадьтесь із дилером.

**Модель: IZ-C90MEU**

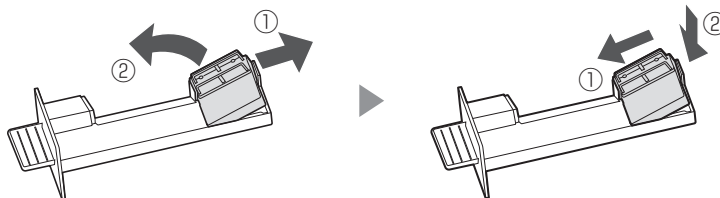

Вийміть язичок фіксатора пристрою (①) та вийміть іонізатор Plasmacluster (②).

## Ліквідація іонізатора Plasmacluster

Ліквідацію іонізатора Plasmacluster слід здійснювати відповідно до національних законів і правил.

Матеріал:

- Полібутилентерефталат
- Електронні деталі

# ПОШУК І УСУНЕННЯ НЕСПРАВНОСТЕЙ

Перш ніж звертатись по ремонт, перегляньте поданий далі перелік, адже проблема може й не бути пов'язана з несправністю виробу.

## Запах і дим не зникають.

- Перевірте фільтри. Якщо вони дуже брудні, очистьте чи замініть їх.
- Перевірте, чи з фільтра знято пластиковий пакет. (Сторінка 6)

## Індикатор чистоти світиться синім світлом, навіть коли повітря не чисте.

- Можливо, коли головний блок було ввімкнено, повітря було забруднене. Вимкніть головний блок, почекайте одну хвилину та ввімкніть його знову.

## Індикатор чистоти світиться червоним світлом, навіть коли повітря чисте.

- (Високочутливий) давач запилення погано працює через те, що його отвори забруднені чи забиті. Акуратно очистьте від пилу фільтр давача.

## 3 головного блока чути клацання чи цокання.

- Клацання чи цокання може бути чути, коли головний блок виробляє іони.

## Повітря, що виходить із головного блока, має специфічний запах.

- Перевірте, чи не сильно забруднено фільтри.
- Очистьте або замініть фільтри.

## Головний блок не працює, коли в повітрі міститься сигаретний дим.

- Перевірте, чи не встановлено головний блок у місці, де давачі можуть виявити сигаретний дим.
- Перевірте отвори (високочутливого) давача запилення: можливо, вони забруднені чи забиті. Якщо вони забруднені чи забиті, очистьте фільтр давача або задню панель.

## Запах від нового фільтра.

- Одразу після виймання з пластикового пакета фільтр може мати легкий запах. Цей запах не шкідливий для роботи фільтра чи для здоров'я людини.

## Світиться індикатор скиду лічильника часу роботи фільтра.

- Виконавши технічне обслуговування чи заміну фільтрів, вставте вилку живлення в електророзетку й натисніть кнопку скидання лічильника часу роботи фільтра. (сторінка 10)

## Передній дисплей вимкнено.

- Якщо вимикач освітлення переведено у стан «Вимкнути», індикатор завжди вимкнено. Якщо вимикати індикатор не потрібно, переведіть вимикач освітлення у стан «Автоматично» чи «Темніше». (сторінка 9)



## Індикатор чистоти часто змінює колір.

- Індикатор чистоти автоматично змінює колір, коли давач запиленості (високочутливий) і давач запаху виявляють забруднення. Якщо вас непокоять такі зміни, можна змінити чутливість давача. (сторінка 9)

## Інформація на дисплеї головного блока не відповідає повідомленням гідрометцентру чи показникам термометра або гігromетра, які встановлено у приміщенні.

- Умови надворі та удома (наприклад, інтенсивність вуличного руху, кількість поверхів у будинку тощо) можуть призводити до того, що показники приладу будуть відрізнятися від цих даних.
- У різних місцях приміщення різна температура й вологість.

## ЗОБРАЖЕННЯ НЕСПРАВНОСТЕЙ

	<ul style="list-style-type: none"> <li>Зменшується концентрація іонів Plasmacluster.</li> <li>⇒ Проведіть технічне обслуговування іонізатора Plasmacluster (відсіку електродів).</li> </ul>		<ul style="list-style-type: none"> <li>Вимкніть головний блок, почекайте одну хвилину та ввімкніть його знову.</li> </ul>
	<ul style="list-style-type: none"> <li>Чи правильно вставлено іонізатор Plasmacluster?</li> <li>⇒ Вийміть іонізатор Plasmacluster і ще раз вставте його до кінця, а тоді повторіть операцію.</li> </ul>		

## ТЕХНІЧНІ ХАРАКТЕРИСТИКИ

Модель	FP-J80EU			FP-J60EU		
Джерело живлення	220–240 В 50–60 Гц					
Налаштування продуктивності вентилятора	МАКС.	СЕРЕДНЯ	НИЗЬКА	МАКС.	СЕРЕДНЯ	НИЗЬКА
Продуктивність вентилятора, м <sup>3</sup> /год	480	288	60	396	222	60
Рівень шуму, дБА	47	45	15	43	40	15
Номінальна потужність, Вт	48	28	4,0	38	18	3,6
Споживання енергії в режимі очікування, Вт	1,3			1,2		
Рекомендована площа приміщення, м <sup>2</sup> *1	прибл. 62			прибл. 48		
Рекомендована площа приміщення для застосування іонізатора Plasmacluster з високою концентрації іонів, м <sup>2</sup> *2	прибл. 35			прибл. 26		
Довжина шнура, м	2,0					
Розміри, мм	416 (Ш) × 291 (Г) × 728 (В)					
Маса, кг	10,6			10,0		

\*1 • Рекомендована площа приміщення є оптимальною для застосування головного блока з максимальною продуктивністю вентилятора.

• Рекомендована площа приміщення — це площа приміщення, з якого протягом 30 хвилин апарат здатний видалити частинки пилю. (JEM1467)

\*2 • Площа приміщення, у центрі якого (на висоті приблизно 1,2 метра над підлогою) концентрація іонів у повітрі приблизно дорівнює 25000 іонів/куб. см, коли виріб розміщено поряд зі стіною та працює з середньою продуктивністю вентилятора.

### Споживання енергії в режимі очікування

Коли вилку вставлено в розетку, головний блок споживає для живлення електричних схем потужність режиму очікування. Щоб економити електроенергію, коли головний блок не використовується, виймайте вилку з розетки.



Увага: Ваш прилад марковано такою позначкою. Це означає, що відходи електричного та електронного обладнання не можна змішувати зі звичайним побутовим сміттям. Існує окрема система прийому й утилізації цих виробів.

## **А. Інформація щодо утилізації для користувачів (приватних домогосподарств)**

### **1. У Європейському Союзі**

Якщо виникне потреба позбутися цього обладнання, не викидайте його у звичайний смітник і не викидайте його у вогнище!

Вживане електричне й електронне обладнання завжди слід збирати й переробляти **ОКРЕМО** згідно з чинним законодавством.

Роздільне збирання дозволяє переробляти відходи екологічно безпечним способом, повторно використовувати матеріали та мінімізувати кінцевий обсяг сміття, яке підлягає утилізації. **НЕНАЛЕЖНА УТИЛІЗАЦІЯ** може завдавати шкоди здоров'ю людини та навколишньому середовищу через вміст певних речовин! Віднесіть **ВЖИВАНЕ ОБЛАДНАННЯ** до місцевого, зазвичай муніципального, пункту прийому, якщо такий існує.

Якщо виникнуть сумніви щодо способу утилізації, зверніться до місцевих органів влади чи дилера і дізнайтеся про правильний спосіб утилізації.

**ТІЛЬКИ ДЛЯ КОРИСТУВАЧІВ У ЄВРОПЕЙСЬКОМУ СОЮЗІ ТА ДЕЯКИХ ІНШИХ КРАЇНАХ, НАПРИКЛАД НОРВЕГІЇ ТА ШВЕЙЦАРІЇ:** Ваша участь у програмі окремого збирання є вимогою закону.

Про це нагадує наведений вище символ на електричному та електронному обладнанні (чи пакувальних матеріалах).

Користувачі з **ПРИВАТНИХ ДОМОГОСПОДАРСТВ** зобов'язані здавати відпрацьоване обладнання в діючі пункти прийому. Повернення здійснюється безкоштовно.

Якщо обладнання використовувалось із **КОМЕРЦІЙНОЮ МЕТОЮ**, зверніться до дилера компанії SHARP, який повідомить вас про умови повернення. З вас може бути стягнуто кошти для відшкодування витрат, пов'язаних із поверненням. Вироби невеликого розміру (у невеликих кількостях) можна здати в місцеві приймальні пункти. Для Іспанії: Для повернення виробів, що вийшли з ладу, зверніться до відповідної установи зі збирання відходів чи до місцевих органів влади.

### **2. В інших країнах за межами ЄС**

Якщо Ви бажаєте позбутися цього виробу, зверніться до місцевих органів влади й дізнайтеся про правильний спосіб утилізації.

Для Швейцарії: Електричне чи електронне обладнання, що вийшло з ладу, можна безкоштовно повернути продавцю, навіть якщо Ви не збираєтесь придбати новий виріб. Список інших приймальних пунктів наведено на домашній сторінці [www.swico.ch](http://www.swico.ch) чи [www.sens.ch](http://www.sens.ch).

## **В. Інформація щодо утилізації для комерційних користувачів.**

### **1. У Європейському Союзі**

Якщо Ви хочете позбутися виробу, що використовувався з комерційною метою:

зверніться до дилера компанії SHARP, який повідомить вас про умови повернення виробу. З вас може бути стягнуто кошти для відшкодування витрат, пов'язаних із поверненням і переробкою.

Вироби невеликого розміру (у невеликих кількостях) можна здати в місцеві приймальні пункти.

Для Іспанії: Для повернення виробів, що вийшли з ладу, зверніться до відповідної установи зі збирання відходів чи до місцевих органів влади.

### **2. В інших країнах за межами ЄС**

Якщо Ви бажаєте позбутися цього виробу, зверніться до місцевих органів влади й дізнайтеся про належні способи утилізації.



# MEMO

---

UA

UA-15





# SHARP

SHARP CORPORATION



**Service  
& Support**

Visit our website:  
[www.sharphomeappliances.com](http://www.sharphomeappliances.com)

Or contact us:



Printed in Thailand

TINS-B270KKRZ 20A – ①