

Air Purifier

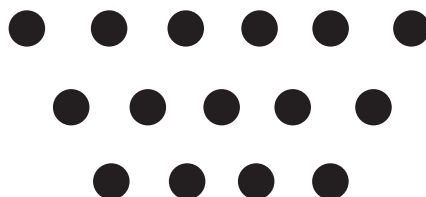

"Plasmacluster" and "Device of a cluster of grapes" are trademarks of Sharp Corporation.

HIGH-DENSITY 7000*



- PL Instrukcja obsługi
- SL Navodila za uporabo
- CZ Návod k obsluze
- SK Návod na použitie
- HU Használati útmutató
- LV Lietošanas instrukcija
- LT Valdymo vadovas
- ET Kasutamisinstruktsioonid
- RO Manual de utilizare
- HR Priručnik za upotrebu
- BG Ръководство за експлоатация
- UA Інструкція з експлуатації

Air Purifier

FP-J30EU

* The number in this technology mark indicates an approximate number of ions supplied into air of 1 cm³, which is measured around the centre of a room applicable floor area (at 1.2 m height above the floor) when the product is placed close to a wall at the MED mode setting.

Prosimy o przeczytanie poniższej informacji przed włączeniem nowego oczyszczacza powietrza

Oczyszczacz powietrza zasysa powietrze przez otwór wlotowy, przeprowadza je przez filtr wstępny, filtr pochłaniający zapachy oraz filtr HEPA, a następnie wydychuje je przez otwór wylotowy z powrotem do pomieszczenia. W trakcie przepływu powietrza przez oczyszczacz nowy filtr HEPA usuwa 99,97% drobin kurzu o wielkości rzędu 0,3 mikrona i pomaga również pochłaniać przykre zapachy. Filtr pochłaniający zapachy stopniowo absorbuje cząsteczki będące źródłem zapachu.

Niektóre składniki zapachu mogą być zatrzymane i oddawane z opóźnieniem przez filtry, co może spowodować, że w wydychanym powietrzu pojawi się dodatkowy zapach. W zależności od miejsca eksploatacji oczyszczacza, zwłaszcza w warunkach o wiele trudniejszych niż domowe, zapach ten może stać się wyczuwalny o wiele szybciej, niż należałoby się tego spodziewać. Jeśli zapach się utrzymuje, należy wymienić filtry. (strona 9)

UWAGA

- Opisany oczyszczacz powietrza jest przeznaczony do usuwania z atmosfery w pomieszczeniu unoszących się drobin kurzu i przykrych zapachów. Urządzenie nie jest przeznaczone do usuwania szkodliwych gazów, np. tlenku węgla zawartego w dymie papierosowym. Jeśli w tym samym pomieszczeniu istnieją równocześnie źródła zapachu, oczyszczacz nie jest w stanie całkowicie usunąć zapachu z powietrza.

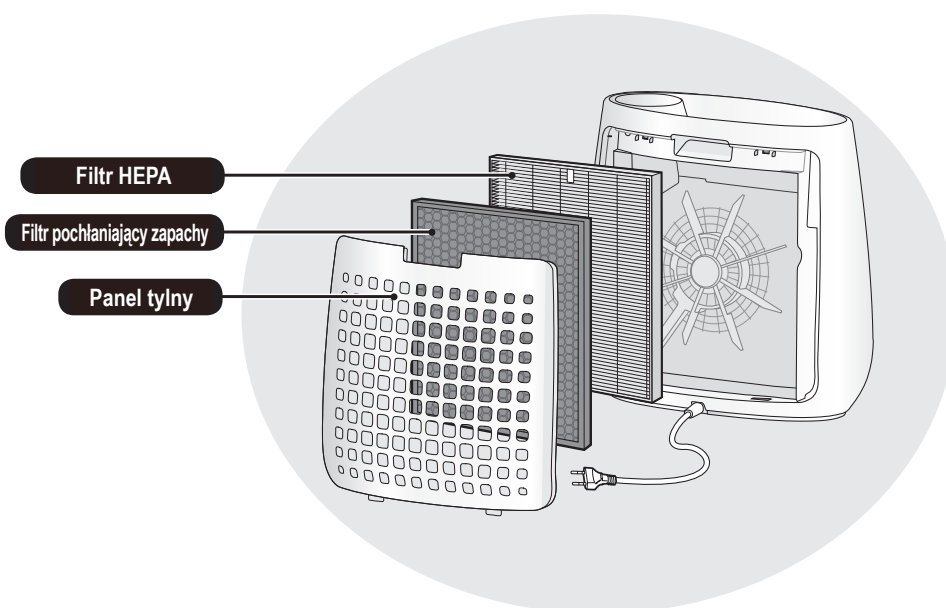

FUNKCJE

**Unikalne połączenie technologii
oczyszczania powietrza
System filtrów + generator jonów
Plasmacluster**

WYCHWYTUJE KURZ*

Filtr wstępny wychwytuje kurz i inne duże unoszące się w powietrzu cząsteczki.

NEUTRALIZUJE ZAPACHY

Filtr pochłaniający przykre zapachy pochłania wiele powszechnie występujących w gospodarstwach domowych zapachów.

ZMNIEJSZA ILOŚĆ PYŁKÓW I PLEŚNI*

Filtr HEPA zatrzymuje 99,97% cząsteczek o wielkości rzędu 0,3 mikrona. (JEM1467)

ODŚWIEŻA

Jony Plasmacluster oczyszczają powietrze w sposób podobny do tego, jak ma to miejsce w środowisku naturalnym, gdzie emitowana jest jednakowa liczba jonów dodatnich i ujemnych.

* Gdy powietrze jest zasysane przez system filtrów.

SPIS TREŚCI

ŚRODKI OSTROŻNOŚCI	2
NAZWY CZĘŚCI	4
INSTALACJA FILTRÓW	5
OBSŁUGA.....	6
CZYSZCZENIE I KONSERWACJA.....	8
WSKAZÓWKI DOTYCZĄCE WYMIANY	9
ROZWIĄZYWANIE PROBLEMÓW.....	10
DANE TECHNICZNE	11

Dziękujemy za zakup oczyszczacza powietrza firmy SHARP. Prosimy o uważne zapoznanie się z niniejszą instrukcją obsługi. Przed przystąpieniem do korzystania z urządzenia należy koniecznie zapoznać się z ostrzeżeniami i wskazówkami zawartymi w części „Środki ostrożności”. Po przeczytaniu instrukcji należy zachować ją w dogodnym miejscu w celu ponownego wykorzystania. Dla wygody użytkownika zalecamy przechowywanie instrukcji w łatwo dostępnym miejscu.

ŚRODKI OSTROŻNOŚCI

Podczas korzystania z urządzeń elektrycznych należy przestrzegać podstawowych zasad bezpieczeństwa, do których należą, między innymi, następujące zalecenia:

OSTRZEŻENIE – należy zawsze przestrzegać poniższych wskazówek, aby zmniejszyć ryzyko porażenia prądem, pożaru i obrażeń:

- Przed przystąpieniem do korzystania z urządzenia należy uważnie przeczytać wszystkie zalecenia.
- Urządzenie należy podłączać wyłącznie do sieci o napięciu 220-240 V.
- **Urządzenie to może być obsługiwane przez dzieci powyżej 8 roku życia oraz osoby z obniżonymi zdolnościami fizycznymi, zmysłowymi bądź umysłowymi, a także przez osoby bez doświadczenia i wiedzy na temat obsługi, jeśli pozostają pod nadzorem opiekunów bądź zostały szczegółowo poinstruowane o sposobie bezpiecznego używania urządzenia i rozumieją ryzyka związane z niewłaściwym użyciem. Dzieci nie powinny wykorzystywać urządzenia do zabawy. Dzieci nie powinny czyścić urządzenia ani wykonywać czynności konserwacyjnych, jeśli pozostają bez nadzoru.**
- Jeśli przewód zasilający jest uszkodzony, musi zostać wymieniony przez producenta, pracownika serwisu, personel autoryzowanego serwisu firmy Sharp lub podobnie wykwalifikowaną osobę. Pozwoli to uniknąć niebezpieczeństwa. W przypadku konieczności przeprowadzenia naprawy, regulacji lub wystąpienia innych problemów prosimy o kontakt z najbliższym punktem serwisowym.
- Nie wolno próbować naprawiać ani demontować urządzenia głównego samodzielnie.
- Wlewając wodę do zbiornika, przeprowadzając czynności serwisowe, wymieniając filtr lub pozostawiając urządzenie nieużywane przez dłuższy czas należy odłączyć wtyczkę przewodu zasilającego od sieci elektrycznej. W przeciwnym razie może to doprowadzić do porażenia prądem lub pożaru w wyniku zawarcia.
- Nie korzystaj z urządzenia, jeżeli jest uszkodzony przewód zasilający lub wtyczka, albo gniazdko w ścianie jest obluzowane.
- Regularnie usuwaj kurz z wtyczki sieciowej.
- Do otworów wlotowych ani wylotowych nie wolno wsuwać palców ani żadnych innych obcych przedmiotów.
- Odłączając wtyczkę należy zawsze za nią trzymać. Nie wolno ciągnąć za kabel. W przeciwnym razie może to doprowadzić do porażenia prądem lub pożaru w wyniku zawarcia.
- Należy zachować ostrożność, aby nie uszkodzić przewodu zasilającego, co mogłoby doprowadzić do porażenia prądem, przegrzania lub pożaru.
- Nie wolno odłączać wtyczki mokrymi rękoma.
- Nie wolno korzystać z opisywanego urządzenia w pobliżu ani na gorących obiektach, takich jak piec lub grzejniki, a także w miejscach, w których urządzenie byłoby narażone na działanie pary.
- Nie wolno korzystać z urządzenia podczas stosowania w pomieszczeniu środków w aerozolu przeciwko owadom, a także w pomieszczeniach, w których znajdują się pozostałości smarów, żar, rozżarzony popiół papierosowy lub opary chemiczne ani w bardzo wilgotnych pomieszczeniach, takich jak łazienki.
- Podczas czyszczenia urządzenia należy zachować ostrożność. Silnie żrące środki mogą uszkodzić obudowę oczyszczacza.
- Nie wolno poddawać urządzenia działaniu wody. Mogłoby to spowodować zwarcie lub porażenie prądem.

UWAGA – Sposób postępowania, gdy urządzenie zakłóca pracę odbiorników radio-

wych lub telewizyjnych

Jeśli opisywany oczyszczacz zakłóca pracę odbiorników radiowych i telewizyjnych, należy spróbować temu zapobiec, wykonując jedną lub więcej z poniższych czynności:

- Zmień kierunek lub przestaw antenę zakłócanego odbiornika.
- Zwiększ odległość pomiędzy opisywanym urządzeniem a odbiornikiem.
- Podłącz urządzenie do gniazdka elektrycznego w innym obwodzie niż ten, do którego podłączony jest odbiornik.
- Poproś o pomoc sprzedawcę urządzenia lub doświadczonego technika

OSTRZEŻENIA DOTYCZĄCE OBSŁUGI

- Nie wolno blokować otworów wlotowych ani wylotowych.
- Urządzenie musi pracować zawsze w pozycji pionowej.
- Nie wolno przesuwać oczyszczacza podczas pracy.
- Do przenoszenia oczyszczacza wykorzystaj uchwyty znajdujące się po obu stronach urządzenia.
- Jeśli urządzenie zostanie ustawiona na łatwej do uszkodzenia podłodze, nierównej powierzchni lub dywanie o długim włosie, należy unieść oczyszczacz podczas przenoszenia.
- Nie wolno włączać oczyszczacza bez zainstalowanych prawidłowo wszystkich filtrów.
- Nie wolno myć oraz ponownie używać filtra HEPA i filtra pochłaniającego zapachy. Nie tylko nie poprawi to ich wydajności, ale również może spowodować porażenie prądem lub uszkodzenie oczyszczacza.
- Obudowę oczyszczacza powietrza wolno czyścić wyłącznie przy pomocy miękkiej ściereczki. Nie wolno stosować lotnych substancji lub detergentów. Benzyna, rozcieńczalnik czy proszki do szorowania mogą uszkodzić lub zniszczyć powierzchnię oczyszczacza.
- Generator należy chronić przed działaniem wody.
- Nie wolno zbyt mocno szorować panelu tylnego.

WSKAZÓWKI DOTYCZĄCE INSTALACJI

- Należy unikać ustawiania oczyszczacza w miejscach, w których meble, zasłony lub inne przedmioty dotykałyby go i zakłócały działanie wlotu i wylotu powietrza.
- Należy unikać ustawiania oczyszczacza w miejscach narażonych na częste skraplanie pary wodnej lub znaczne zmiany temperatury. Z urządzenia należy korzystać przy temperaturze w pomieszczeniu pomiędzy 0 a 35°C.
- Urządzenie należy ustawić na równej i stabilnej powierzchni w miejscu zapewniającym odpowiednią cyrkulację powietrza. Ustawienie urządzenia na podłodze pokrytej grubym dywanem może spowodować, że będzie ono nieznacznie wibrować.
- Nie wolno instalować oczyszczacza w miejscach, w których gromadzi się tłuszcz lub sadza. Mogłoby to spowodować uszkodzenie powierzchni obudowy.
- Zdolność urządzenia do zatrzymywania kurzu jest efektywna, nawet jeśli zostanie ono ustawione w odległości 3 cm od ściany, ale sąsiednie ściany i podłoga mogą się zabrudzić. Oczyszczacz należy ustawić w odpowiedniej odległości od ściany. Ściana bezpośrednio za wylotem powietrza po pewnym czasie może zostać zanieczyszczona. Jeśli korzystasz z urządzenia ustawionego w tym samym miejscu przez dłuższy okres, regularnie czyść sąsiadujące ściany.

WSKAZÓWKI DOTYCZĄCE CZYSZCZENIA I KONSERWACJI FILTRÓW

- Z filtrami należy postępować zgodnie ze wskazówkami zamieszczonymi w niniejszej instrukcji obsługi. (strona 8)

NAZWY CZĘŚCI

WIDOK OD PRZODU

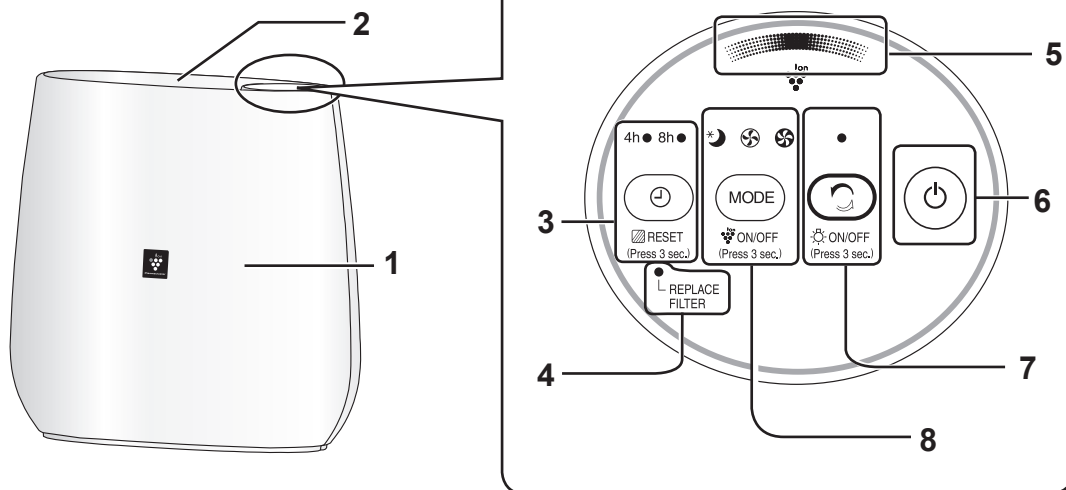

WIDOK OD TYŁU

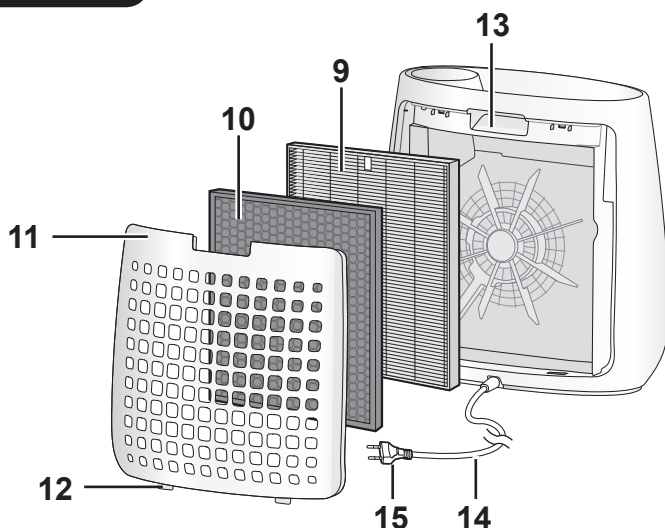

1	Urządzenie główne	8	Przycisk/wskaźnik MODE (zielony) (Naciśnij i przytrzymaj przez trzy sekundy.) Przycisk PLASMACLUSTER ION ON/OFF
2	Wylot powietrza	9	Filtr HEPA
3	Przycisk OFF TIMER, wskaźnik (zielony) (Naciśnij i przytrzymaj przez trzy sekundy.) Przycisk resetowania filtra FILTER RESET	10	Filtr pochłaniający zapachy
4	Wskaźnik zanieczyszczenia filtra (pomarańczowy)	11	Panel tylny (filtr wstępny)
5	Wskaźnik PLASMACLUSTER ION (niebieski)	12	Dolne wypustki
6	Przycisk POWER	13	Uchwyt
7	Przycisk/wskaźnik trybu CLEAN ION SHOWER (zielony) (Naciśnij i przytrzymaj przez trzy sekundy.) Przycisk włączania podświetlenia LIGHT ON/OFF	14	Kabel zasilający
		15	Wtyczka

INSTALACJA FILTRÓW

Należy zawsze odłączyć wtyczkę przewodu zasilającego od sieci elektrycznej.

PL

W celu utrzymania filtrów we właściwym stanie, w fabrycznie nowych urządzeniach są one instalowane w plastikowych torebkach. Przed włączeniem oczyszczacza należy wyjąć filtr z torebki.

1 Zdejmij panel tylny.

Pociągnij panel tylny przytrzymując jednocześnie urządzenie główne.

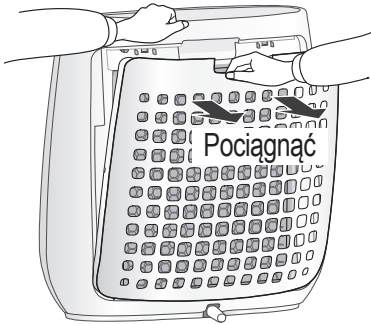

2 Wyjmij filtry z plastikowej torebki.

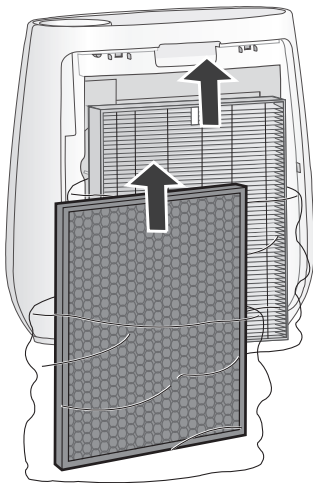

3 Zainstaluj filtr w urządzeniu głównym.

Nie wolno instalować filtra odwrótną stroną, ponieważ oczyszczacz mógłby nie działać prawidłowo.

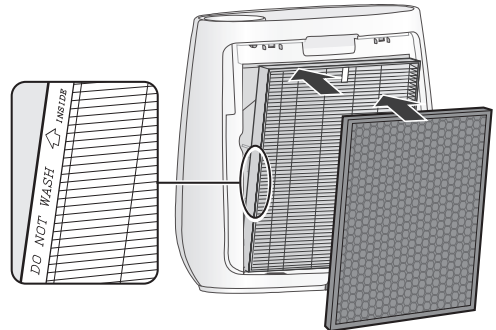

4 Zamontuj panel tylny na urządzeniu głównym.

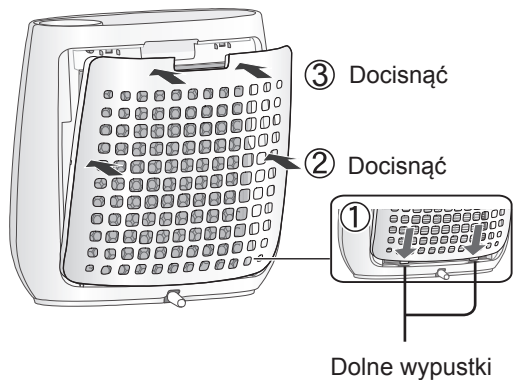

• Nie wolno włączać oczyszczacza bez prawidłowo zainstalowanego filtra.

Tryb OCZYSZCZANIA

URUCHOMIENIE

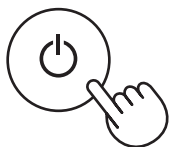

ZATRZYMANIE

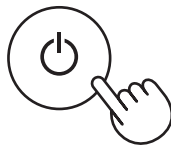

- Ustaw żądaną prędkość wentylatora.
- Jeśli od poprzedniego użycia oczyszczacz nie był odłączony od sieci elektrycznej, uruchomi się w ostatnio wybranym trybie pracy.

TRYB CLEAN ION SHOWER

Urządzenie uwalnia do otoczenia jony Plasmacluster o wysokim stężeniu i emituje silny strumień powietrza przez 60 minut.

URUCHOMIENIE



UWAGA

- Po zakończeniu pracy urządzenie wróci do poprzedniego trybu. Z trybu Plasmacluster Ion można przejść do innego trybu pracy .
- Jeśli tryb PLASMACLUSTER ION zostanie wyłączony, jony Plasmacluster nie będą uwalniane w pomieszczeniu.

PRĘDKOŚĆ WENTYLATORA



UWAGA

SLEEP *

- Oczyszczacz pracuje bardzo cicho z niską prędkością wentylatora. Wskaźnik PLASMACLUSTER ION automatycznie wyłączy się. Nawet gdy wskaźnik jest wyłączony, jony Plasmacluster są uwalniane, o ile oczyszczacz nie zostanie wyłączony przyciskiem .

 ON/OFF
(Press 3 sec.)

WYŁĄCZNIK CZASOWY

Ustaw żądany czas pracy oczyszczacza. Po osiągnięciu ustawionego czasu urządzenie zostanie automatycznie zatrzymane.

4h ● 8h○

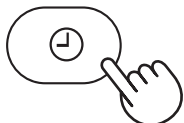

Regulacja jasności wskaźników

Istnieje możliwość wyłączenia świecącego się wskaźnika PLASMACLUSTER ION

WŁ.



ON/OFF
(Press 3 sec.)

więcej niż trzy
sekundy

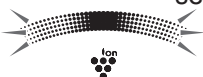

WYŁ.



ON/OFF
(Press 3 sec.)

więcej niż
trzy sekundy

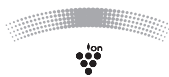

UWAGA

- Oczyszczacz uruchomi się w ostatnio wybranym trybie pracy.

Włączenie/wyłączenie trybu PLASMACLUSTER ION

Jeśli tryb PLASMACLUSTER ION zostanie włączony, zaświeci się wskaźnik PLASMACLUSTER ION (niebieski).

WŁ.

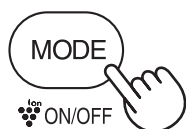

ON/OFF
(Press 3 sec.)

więcej niż
trzy sekundy

WYŁ.

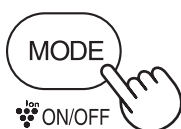

ON/OFF
(Press 3 sec.)

więcej niż
trzy sekundy

UWAGA

Jeśli wskaźnik jest wyłączony

- Jeśli zostanie włączony tryb PLASMACLUSTER,

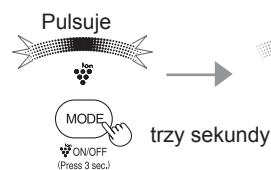

- Jeśli zostanie wyłączony tryb PLASMACLUSTER,

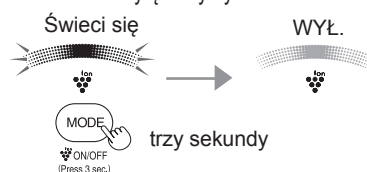



W celu utrzymania opisywanego oczyszczacza w odpowiednim stanie należy regularnie czyścić całe urządzenie wraz z filtrem.

Przed przystąpieniem do jakichkolwiek czynności konserwacyjnych należy odłączyć przewód zasilający od gniazdka w ścianie.

Panel tylny (filtr wstępny)

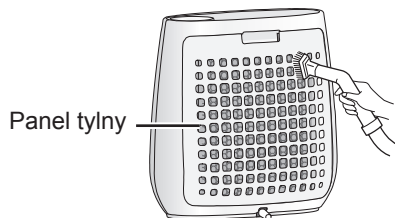

Ostrożnie, przy pomocy odkurzacza lub innego urządzenia, usuń kurz z panelu tylnego.

OSTRZEŻENIE

Nie wolno zbyt mocno szorować panelu tylnego.

UWAGA

Sposób usuwania silnych zanieczyszczeń

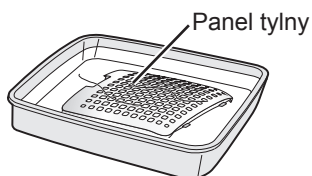

1. Dodaj do wody niewielką ilość środka do mycia naczyń i namocz filtr przez około dziesięć minut.
2. Spłucz środek do mycia naczyń czystą wodą.
3. Całkowicie wysusz filtr w dobrze wentylowanym miejscu.

Filtry

Filtr HEPA

Etykieta

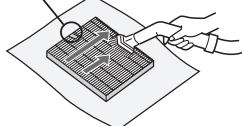

Ostrożnie, przy pomocy odkurzacza lub podobnego urządzenia, usuń kurz z filtra HEPA i filtra pochłaniającego zapachy.

OSTRZEŻENIE

Nie wolno MYĆ filtra HEPA w wodzie ani SUSZYĆ w nasłonecznionym miejscu. Należy zachować ostrożność i nie przykładać zbyt dużej siły, ponieważ filtr jest delikatny.

Filtr pochłaniający zapachy

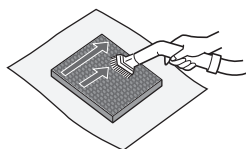

• Filtr HEPA

Czynności konserwacyjne można przeprowadzać tylko po stronie oznaczonej etykietą. Nie wolno czyścić odwrotnej strony: w przeciwnym razie dojdzie do zniszczenia filtra.

• Filtr pochłaniający zapachy

Czynności konserwacyjne można przeprowadzać po obu stronach.

Urządzenie główne



Używaj suchej, miękkiej ściereczki

Do usuwania trudnych plam lub zanieczyszczeń należy użyć miękkiej ściereczki zwilżonej w ciepłej wodzie.

OSTRZEŻENIE

• Nie wolno używać lotnych substancji.

Benzen, rozcieńczalnik, proszki do szorowania itp. uszkodzą powierzchnię.

• Nie wolno stosować detergentów

Detergenty mogłyby uszkodzić oczyszczacz.



Filtry

Częstotliwości wymiany filtrów

Jeśli włączy się wskaźnik zanieczyszczenia filtra*

Filtr HEPA

Model: FZ-F30HFE

Filtr pochłaniający zapachy

Model: FZ-F30DFE

Filtry należy wymieniać zgodnie z instrukcjami dołączonymi do nowych filtrów.

Po wymianie podłącz wtyczkę do gniazdka i naciśnij przycisk POWER, a także naciśnij przycisk i przytrzymaj wyłącznika czasowego OFF TIMER przez trzy sekundy.

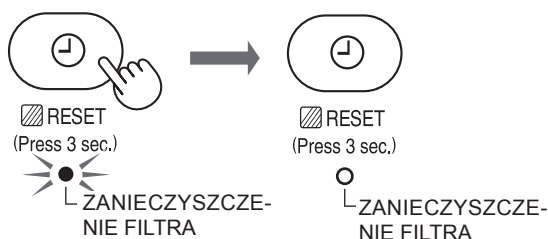

* Wskaźnik zanieczyszczenia filtra włączy się po ok. 17500 godzin w trybie SLEEP.(2 lata × 24 godziny = 17500)

Trwałość filtra zależy od trybu pracy.

Nie wolno myć i ponownie używać filtra.

Żywotność filtra i częstotliwość wymiany ustalono na podstawie warunków panujących w pomieszczeniu, w którym wypalanych jest 5 papierosów dziennie, a wydajność zatrzymywania kurzu jest zmniejszona o połowę w stosunku do wydajności nowych filtrów. Częstotliwość wymiany filtra zależy od warunków w miejscu eksploatacji, stopnia wykorzystania i sposobu ustawienia urządzenia.

Zaleca się częstszą wymianę filtrów, jeśli urządzenie pracuje w warunkach o wiele trudniejszych niż domowe.

- W sprawie zakupu nowego filtra należy porozumieć się ze sprzedawcą urządzenia.
- Należy stosować wyłącznie filtry przeznaczone do tego urządzenia.

Usuwanie zużytego filtra

Zużyty filtr należy usunąć zgodnie z lokalnymi przepisami dotyczącymi usuwania odpadów.

Filtr HEPA

- Filtr: polipropylen
- Rama: poliester

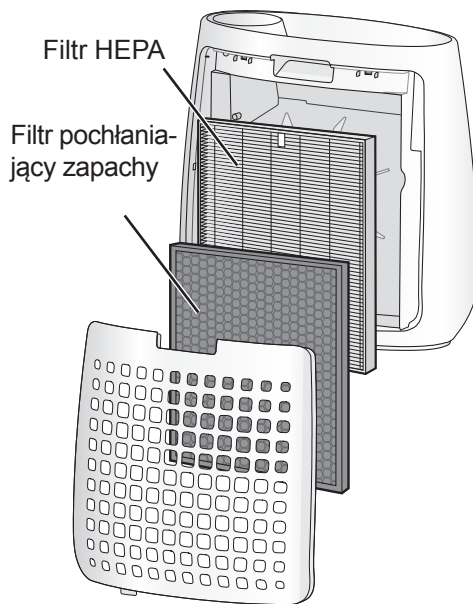

Filtr pochłaniający zapachy

- Polipropylen
- Poliester
- Węgiel aktywowany



ROZWIĄZYWANIE PROBLEMÓW

Przed wezwaniem serwisu prosimy o zapoznanie się z poniższą tabelą, ponieważ problem może nie być wynikiem uszkodzenia oczyszczacza.

OBJAW	ROZWIĄZANIE (brak usterki)
Kurz i dym nie są skutecznie usuwane.	<ul style="list-style-type: none"> Wyczyść lub wymień filtry, jeśli wyglądają na silnie zanieczyszczone (patrz strony 8 i 9). Sprawdź, czy filtry zostały wyjęte z plastikowej torebki (patrz strona 5).
Podczas pracy urządzenia słychać stuki lub trzaski.	<ul style="list-style-type: none"> Trzaski i stuki mogą być słyszalne, gdy urządzenie wytwarza jony (patrz strona 7).
Nawiewane powietrze ma nieobojętny zapach.	<ul style="list-style-type: none"> Sprawdź, czy filtry nie są silnie zanieczyszczone. Wymień filtr.
Zapach wydobywa się z nowego filtra.	<ul style="list-style-type: none"> Natychmiast po wyjęciu filtra z plastikowej torebki może pojawić się nieznaczny zapach. Zapach nie wpływa na wydajność filtra ani nie jest szkodliwy dla ludzi.
Wskaźnik PLASMACLUSTER ION nie świeci się.	<ul style="list-style-type: none"> Sprawdzić, czy został ustawiony tryb SLEEP. Wskaźnik PLASMACLUSTER ION zostanie wyłączony w ciągu trzech sekund po ustawieniu trybu SLEEP. Sprawdź, czy został wyłączony wskaźnik PLASMACLUSTER ION. Naciśnij i przytrzymaj przycisk  przez trzy sekundy, aby włączyć wskaźnik. <small>ON/OFF (Press 3 sec.)</small> Sprawdź, czy została wyłączona regulacja jasności wskaźników. Naciśnij i przytrzymaj przycisk  przez trzy sekundy, aby włączyć wskaźnik. <small>ON/OFF (Press 3 sec.)</small>
Funkcja AUTO RESTART	<ul style="list-style-type: none"> Nawet jeśli zostanie odłączona wtyczka przewodu zasilającego od sieci elektrycznej lub zasilanie zostanie wyłączone wyłącznikiem sieciowym, po przywróceniu zasilania urządzenie uruchomi się w ostatnio wybranym trybie pracy z ustawieniami, które były aktywne w momencie wystąpienia przerwy.

WYŁ.

(przy wyłączonym urządzeniu)



(jednocześnie przez więcej niż trzy sekundy)

Jeśli wskaźniki ,  i  pulsują przez trzy sekundy, ustawienie jest nieaktywne.

WŁ. (ustawienie domyślne)

(przy wyłączonym urządzeniu)



(jednocześnie przez więcej niż trzy sekundy)

Jeśli wskaźniki ,  i  świecą się przez dziesięć sekund, ustawienie jest aktywne.

DANE TECHNICZNE

Zasilanie	220-240 V, 50-60 Hz		
Ustawienie prędkości wentylatora	MAX	MED	SLEEP
Moc znamionowa (W)	50	30	13
Prędkość wentylatora (m ³ /h)	180	120	60
Pobór mocy w trybie czuwania (W)	0,6		
Zalecana powierzchnia pomieszczenia (m ²)* ¹	~22		
Zalecana powierzchnia pomieszczenia, w którym można uzyskać wysoką koncentrację jonów Plasmacluster (m ²)* ²	~16		
Długość kabla zasilającego (m)	2,0		
Wymiary (mm)	431 (szer.) × 211 (gł.) × 411 (wys.)		
Ciężar (kg)	4,2		

- *1 •Podana zalecana powierzchnia pomieszczenia dotyczy przypadku, gdy wentylator pracuje z maksymalną szybkością.
•Zalecana powierzchnia pomieszczenia oznacza przestrzeń, z której określoną ilość cząstek kurzu można usunąć w ciągu 30 minut. (JEM1467)
- *2 Powierzchnia pomieszczenia, w którym można zmierzyć stężenie wyemitowanych do otoczenia jonów w liczbie ok. 7000 jonów na centymetr sześcienny, w pobliżu środka pomieszczenia, gdy wentylator pracuje ze średnią prędkością (MED), a urządzenie główne zostało zainstalowane w pobliżu ściany na wysokości ok. 1,2 m od podłogi.

Pobór mocy w trybie czuwania

Jeśli urządzenie jest podłączone do sieci elektrycznej, pobiera energię w trybie czuwania w celu zasilania układów elektronicznych. Żeby zapobiec zbędnemu zużyciu energii, należy odłączać urządzenie od sieci elektrycznej, jeśli nie jest używane.



Uwaga: państwa produkt jest oznaczony tym symbolem. Oznacza on, że zużytych urządzeń elektrycznych i elektronicznych nie można łączyć ze zwykłymi odpadami z gospodarstw domowych. Dla tych produktów istnieje oddzielny system zbiórki odpadów.

A. Informacje dla użytkowników (prywatnych gospodarstw domowych) dotyczące usuwania odpadów

1. W krajach Unii Europejskiej

ZUŻYTEGO URZĄDZENIA NIE WOLNO USUWAĆ RAZEM ZE ZWYKŁYMI ODPADAMI ANI WRZUCAĆ DO ŹRÓDŁA OGNIA!

Zużyte urządzenia elektryczne lub elektroniczne należy zawsze zbierać ODDZIELNIE, zgodnie z lokalnymi przepisami.

Oddzielna zbiórka odpadów promuje przyjazne dla środowiska przetwarzanie odpadów, recykling materiałów i zminimalizowanie ilości odpadów. NIEPRAWIDŁOWE USUWANIE ODPADÓW może stanowić zagrożenie dla środowiska i ludzkiego zdrowia ze względu na pewne substancje! Zwróć ZUŻYTE URZĄDZENIE do lokalnego, zazwyczaj komunalnego, najbliższego punktu zbiórki odpadów.

W przypadku wątpliwości dotyczących prawidłowego sposobu usunięcia zużytego urządzenia należy skontaktować się z władzami lokalnymi lub sprzedawcą produktu. DOTYCZY WYŁĄCZNIE UŻYTKOWNIKÓW W KRAJACH UNII EUROPEJSKIEJ I NIEKTÓRYCH INNYCH KRAJACH, NA PRZYKŁAD W NORWEGII I SZWAJCARII: Jesteście Państwo prawnie zobowiązani do uczestniczenia w oddzielnej zbiórce odpadów.

Przypomina o tym powyższy symbol umieszczany na urządzeniach elektrycznych i elektronicznych (lub na opakowaniach)

Użytkownicy z PRYWATNYCH GOSPODARSTW DOMOWYCH zobowiązani są korzystać z istniejących punktów zbiórki zużytych urządzeń. Zwrot produktu jest bezpłatny.

W przypadku gdy produkt używany jest do CELÓW BIZNESOWYCH należy skontaktować z autoryzowanym sprzedawcą firmy SHARP, który poinformuje o możliwości zwrotu wyrobu. Być może będą Państwo musieli ponieść koszty zwrotu. Produkty niewielkich rozmiarów (i w małych ilościach) można zwrócić do lokalnych punktów zbiórki odpadów.

W Hiszpanii: W celu usunięcia zużytego produktu prosimy o skontaktowanie się z wyznaczonym punktem systemu zbiórki odpadów lub władzami lokalnymi.

2. Kraje pozaunijne

W celu uzyskania szczegółowych informacji na temat prawidłowej metody pozbycia się zużytych baterii, prosimy o kontakt z władzami lokalnymi.

W Szwajcarii: zużyte urządzenia elektryczne lub elektroniczne można bezpłatnie zwracać do sprzedawcy, nawet jeśli nie zostanie zakupiony nowy produkt. Szczegóły na temat punktów zbiórki odpadów są wymienione na stronie: www.swico.ch lub www.sens.ch.

B. Informacje dla użytkowników biznesowych dotyczące usuwania odpadów

1. W krajach Unii Europejskiej

W przypadku gdy produkt używany jest do celów biznesowych i zamierzają go Państwo usunąć:

Należy skontaktować z autoryzowanym sprzedawcą firmy SHARP, który poinformuje o możliwości zwrotu wyrobu. Być może będą Państwo musieli ponieść koszty zwrotu i recyklingu produktu. Produkty niewielkich rozmiarów (i w małych ilościach) można zwrócić do lokalnych punktów zbiórki odpadów.

W Hiszpanii: w celu usunięcia zużytego produktu prosimy o skontaktowanie się z wyznaczonym punktem systemu zbiórki odpadów lub władzami lokalnymi.

2. Kraje pozaunijne

W celu uzyskania szczegółowych informacji na temat prawidłowej metody pozbycia się zużytych baterii, prosimy o kontakt z władzami lokalnymi.

NOTATKI

Pred uporabo čistilnika zraka pazljivo preberite navodila za uporabo

V čistilnik zraka zrak v prostoru vstopi skozi dovod zraka, nato ga spustijo skozi predfilter in filter za odstranjevanje vonjav ter HEPA filter, iz naprave pa izstopa skozi reže za zrak. HEPA filter iz zraka lahko odstrani do 99,97 % prašnih delcev, ki so lahko v velikosti zgolj 0,3 mikrona, hkrati pa vpija neprijetne vonjave. Filter za odstranjevanje vonjav pa ravno tako iz zraka, ki prehaja preko filtra, postopoma vpija neprijetne vonjave.

Nekatere vonjave, ki jih vpijejo filtri, se sčasoma razgradijo in povzročajo dodatne vonjave. Odvisno od pogojev uporabe, zlasti če glavno enoto uporabljate v okoljih s težjimi pogoji kot v gospodinjstvu, lahko te vonjave postanejo zaznavne prej. Če vonjave še vedno ostanejo, zamenjajte filtre. (stran 9)

OPOMBA

- Čistilnik zraka je zasnovan za odstranjevanje prašnih delcev in vonjav iz zraka in ni zasnovan za odstranjevanje škodljivih plinov, kot so ogljikov monoksid, ki ga vsebuje cigaretni dim. Čistilnik zraka morda ne bo popolnoma odstranil vonjave, če je njen vir še vedno prisoten.

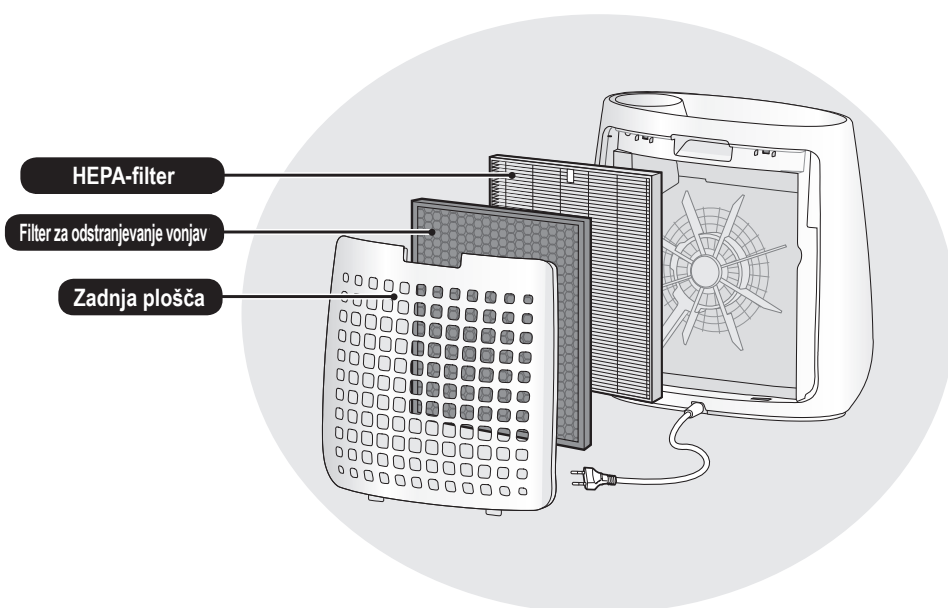

FUNKCIJE

Edinstvena kombinacija tehnologij za obdelavo zraka

Sistem filtracije + Plasmacluster

PRESTREZANJE PRAHU*

Predfilter ujame prah in ostale večje zračne delce.

ZMANJŠA VONJAVE

Filter za osveževanje zraka vpija večino gospodinjskih neprijetnih vonjav.

ZMANJŠEVANJE DELEŽA CVETNEGA PRAHU IN PLESNI*

HEPA prestreže 99,97 % delcev do velikosti 0,3 mikrona. (JEM1467)

OSVEŽEVANJE

Plasmacluster obdela zrak na podoben način, kot narava čisti ozračje z uravnavanjem deleža pozitivnih in negativnih ionov.

*Ko se zrak pretaka skozi sistem filtrov.

VSEBINA

POMEMBNA VARNOSTNA NAVODILA	2
IMENA DELOV	4
NAMESTITEV FILTRA	5
DELOVANJE	6
SKRB IN VZDRŽEVANJE	8
NAPOTKI ZA ZAMENJAVO	9
ODPRAVLJANJE NAPAK	10
SPECIFIKACIJE	11

Hvala za nakup čistilnika zraka SHARP. Pozorno preberite ta navodila za pravilno rabo izdelka. Pred uporabo morate prebrati razdelek »Pomembna varnostna navodila«. Navodila za uporabo shranite na dosegljivo mesto, kjer jih boste zlahka uporabili. Za prihodnjo uporabo priporočamo, da ta navodila shranite na mestu, kjer jih lahko kadarkoli preberete.

POMEMBNA VARNOSTNA NAVODILA

Vedno upoštevajte osnovna varnostna opozorila, ko uporabljate električne naprave, kar vključuje:

OPOZORILO – Vedno upoštevajte sledeče, da zmanjšate nevarnost električnega udara, ognja ali poškodb:

- Pred uporabo glavne enote pazorno preberite navodila.
- Napravo priklopite le v 220~240 V električno napajanje.
- **Uporaba te naprave ni namenjena otrokom, mlajšim od 8 let, in osebam z zmanjšanimi fizičnimi, senzoričnimi in mentalnimi zmožnostmi ali z nezadostnimi izkušnjami in znanjem o pravilni uporabi, razen če te osebe niso bile ustrezno podučene s strani odgovornega in zato razumejo možna tveganja. Otroci se ne smejo igrati z napravo, prav tako ne smejo opravljati čiščenja in vzdrževanja brez nadzora.**
- **Če je napajalni kabel poškodovan, ga mora zamenjati proizvajalec, njegov agent, Sharpov pooblaščen servisni center ali podobno usposobljena oseba, da se prepreči možna nevarnost. Za vsakršna vprašanja, odpravljanje težav, prilagoditve ali popravila naprave se posvetujte z najbližjim servisnim centrom.**
- **Glavne enote ne popravljajte ali razstavljajte sami.**
- **Pred vzdrževanjem, odstranjevanjem in namestitvijo ter zamenjavo filtrov vedno morate odstraniti napajalni vtič, ko polnite posodo za vodo, ali če naprave dalj časa niste uporabljali. V nasprotnem primeru lahko pride do električnega udara ali požara.**
- Glavne enote ne uporabljajte, če je električni kabel ali vtikač poškodovan, oziroma, če je električna vtičnica slabo pritrjena.
- Občasno očistite prah z vtikača.
- V reže za dovajanje ali odvajanje zraka nikoli ne vstavljajte prstov ali drugih predmetov.
- Pri odstranjevanju napajalnega kabla iz vtičnice, vedno držite za vtikač, nikoli ne vlecite za kabel. V nasprotnem primeru lahko pride do kratkega stika in električnega udara ali požara.
- Pazite, da ne poškodujete napajalnega kabla, saj lahko pride do električnega udara, pregrevanja ali požara.
- Nikoli ne odstranjujte električnega vtikača, če imate mokre roke.
- Glavne enote ne uporabljajte poleg ali na vročih predmetih, kot so pečice ali grelniki, niti ne tam, kjer bi lahko prišla v stik s paro.
- Glavne enote ne uporabljajte v prostorih z aerosolnimi insekticidi. Prav tako je ne uporabljajte v prostorih z ostanki olj, dimom, iskricami s cigaretne ogorkov, kemičnimi parami, niti v zelo vlažnih prostorih, kot je kopalnica.
- Pri čiščenju glavne enote bodite pazljivi. Močna in jedka čistila lahko poškodujejo zunanost naprave.
- Glavne enote ne izpostavljajte vodi, sicer lahko povzročite kratek stik ali električni udar.

OPOMBA – Kaj lahko storim, če glavna enota moti sprejem radia ali televizorja?

Če čistilnik zraka moti sprejem radia ali televizorja, lahko poizkusite naslednje:

- Prestavite ali prilagodite anteno sprejemnika.
- Povečajte razdaljo med glavno noto in radiom oz. televizorjem.
- Povežite opremo v vtičnico drugega tokokroga, kot je tokokrog radio- oz. TV-sprejemnika.
- Posvetujte se s prodajalcem ali usposobljenim tehnikom.

VARNOSTNI NAPOTKI GLEDE DELOVANJA

- Ne blokirajte rež za dovod ali odvod zraka.
- Med delovanjem naj bo glavna enota vedno v pokončnem položaju.
- Med delovanjem glavne enote ne premikajte.
- Ko jo premikate, uporabite ročaja na obeh straneh.
- Če je glavna enota na rahlo poškodovanih tleh, neravni površini ali debelejši preprogi, jo pri premikanju dvignite.
- Glavne enote brez pravilno vstavljenih filtrov ne zaganjajte.
- Ne čistite oz. ponovno uporabljajte HEPA filtrov in filtra za odstranjevanje vonjav, saj s tem ne boste izboljšali delovanja filtra, lahko pa pride do okvar pri delovanju ali celo električnega udara.
- Zunanost čistite zgolj z mehko krpo. Ne uporabljajte visoko hlapljivih tekočin. Površina glavne enote se lahko poškoduje ali razpoka, če uporabljate bencinsko razredčilo za barve ali polirni prašek.
- Glavna enota naj ne pride blizu vode.
- Pazite, da ne drgnite premočno po zadnji plošči med vzdrževanjem.

NAPOTKI ZA NAMESTITEV

- Izogibajte se mestom, kjer lahko pohištvo, tkanine ali drugi predmeti pridejo v stik z glavno enoto in motijo dovod in odvod zraka.
- Izogibajte se mestom, kjer je glavna enota izpostavljena kondenzu ali hitrim spremembam temperature. Primerna sobna temperatura je med 0 – 35 °C.
- Glavno enoto postavite na ravno in stabilno površino z dovolj kroženja zraka. Če je postavljena na težko preprogo, lahko glavna enota rahlo vibrira.
- Izogibajte se mestom, kjer se ustvarja maščoba ali oljni dimi. Zaradi tega lahko razpoka zunanost glavne enote.
- Zmožnost glavne enote, da zbira prah, je učinkovita tudi, ko je glavna enota samo 3 cm oddaljena od stene. Obdajajoče stene in tla se lahko zamažejo. Postavite glavno enoto na razdaljo ob steni. Stena neposredno za odvodom zraka se lahko s časom umaže. Ko uporabljate glavno enoto daljše časovno obdobje na isti lokaciji, občasno očistite stene, ki jo obdajajo.

NAPOTKI GLEDE FILTROV

- Upoštevajte navodila v tem priročniku za ustrezno nego in vzdrževanje filtrov. (stran 8)

IMENA DELOV

SPREDNJA

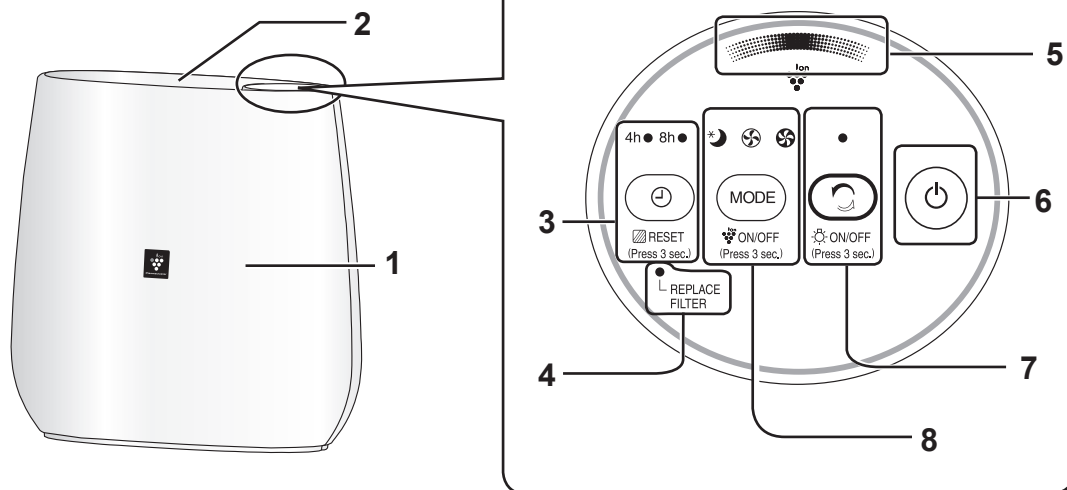

ZADNJI DEL

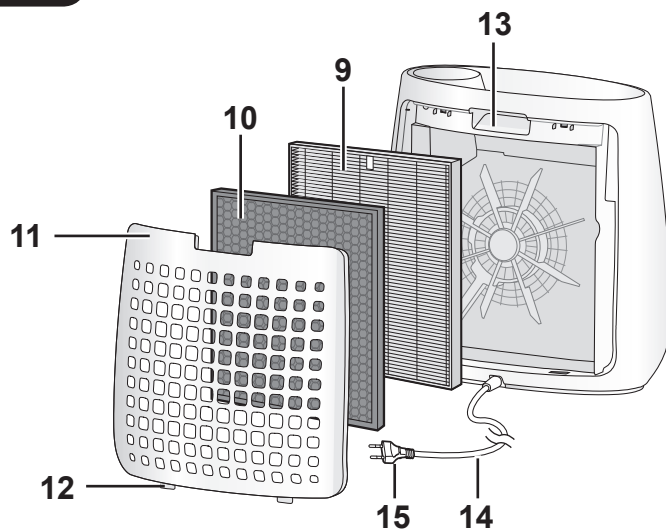

1	Glavna enota	8	Gumb za izbiro NAČINA, indikatorska lučka (zelena) ----- (Pritisnite za 3 s.) Gumb za VKLOP/IZKLOP Plasmacluster
2	Odvod zraka	9	HEPA-filter
3	Gumb za VKLOP/IZKLOP ČASOVNIKA, indikatorska lučka (zelena) ----- (Pritisnite za 3 s.) Gumb za ponastavitev filtra	10	Filter za odstranjevanje vonjav
4	Indikatorska lučka za zamenjavo filtra (oranžna)	11	Zadnja plošča (prefilter)
5	Indikatorska lučka za ione Plasmacluster (modra)	12	Spodnja jezička
6	Gumb za VKLOP/IZKLOP	13	Ročaj
7	Gumb za način prhe čistih ionov, Indikatorska lučka (zelena) ----- (Pritisnite za 3 s.) Gumb za VKLOP/IZKLOP LUČKE	14	Napajalni kabel
		15	Vtikač

NAMESTITEV FILTRA

Prepričajte se, da ste odklopili napajalni kabel.

Za ohranjanje kakovosti filtra je ta nameščen v glavni enoti in pakiran v plastični vrečki. Pred uporabo glavne enote morate filter odstraniti iz vrečke.

1 Odstranite zadnjo ploščo.

Potisnite zadnjo ploščo, medtem ko držite glavno enoto navzdol.

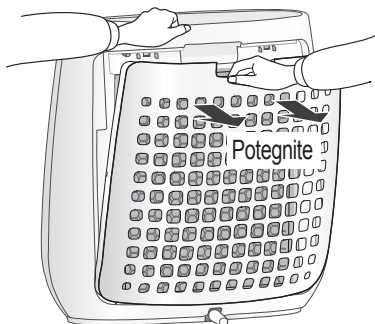

2 Odstranite plastično vrečko od filtra.

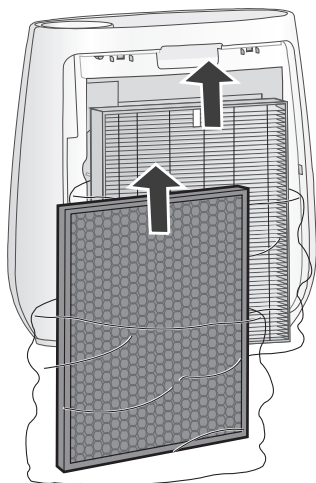

3 Vstavite filter v glavno enoto.

Ne nameščajte filtra, obrnjenega naokoli, sicer glavna enota ne bo delovala pravilno.

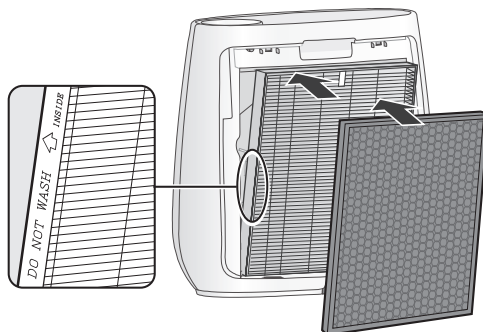

4 Vstavite filter v glavno enoto.

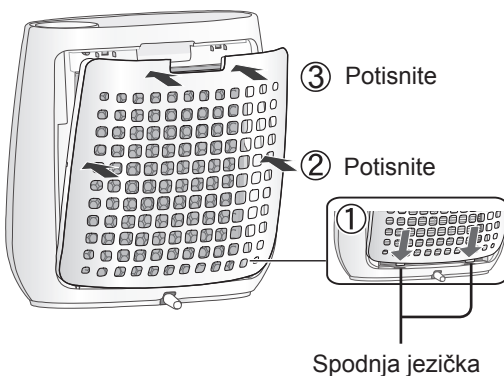

• Glavne enote ne uporabljajte brez filtra.

DELOVANJE

ČISTI ZRAK

START (ZAČETEK)

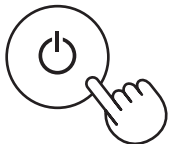

ZAUSTAVITEV

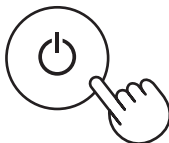

- Izberite želeno hitrost ventilatorja.
- Delovanje se prične v načinu, uporabljenem pred zadnjim izklopom naprave, razen če je bil napajalni kabel izklopljen.

ČIŠČENJE Z IONSKO PRHO

V zrak izpusti ione Plasmacluster visoke gostote in 60 minut ustvarja visok pretok zraka.

START (ZAČETEK)



OPOMBA

- Ko se delovanje zaključi, se glavna enota vrne v prejšnji način delovanja. Med tem načinom je sprememba načina in mogoča.
- Če je način ionov Plasmacluster **IZKLJUČEN**, ti ne bodo izpuščeni v zrak.

HITROST VENTILATORJA

MODE



SREDNJA

NAJVEČJA

SPANJE



OPOMBA

SPANJE *

- Glavna enota bo pri nizki hitrosti ventilatorja delovala zelo tiho. Indikator za ione Plasmacluster se izklopi samodejno. Tudi, ko je indikator izključen, se ioni Plasmacluster izpuščajo v zrak, razen če so Plasmacluster Ion izklopljeni z

MODE

ON/OFF
(Press 3 sec.)

ČASOVNIK IZKLOPA

Izberite čas za izklop glavne enote med delovanjem. Glavna enota se samodejno zaustavi, ko izbrani čas poteče.

4h ● 8h○

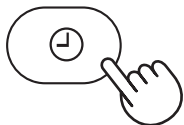

Nadzor osvetlitve

Indikator ionov Plasmacluster lahko IZKLOPITE; ko je indikator za ione Plasmacluster svetel.

VKL.



☀ ON/OFF
(Press 3 sec.)

3 sek. več

IZKL.



☀ ON/OFF
(Press 3 sec.)

3 sek. več



OPOMBA

- Delovanje glavne enote se prične v načinu, uporabljenim pred zadnjim izklopom naprave.

Plasmacluster ioni VKL./IZKL.

Ko so ioni Plasmacluster VKLJUČENI, se bo indikatorna lučka Plasmacluster vključila (modra).

VKL.

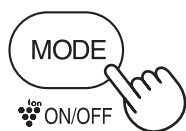

ion ON/OFF
(Press 3 sec.)

3 sek. več

IZKL.

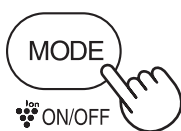

ion ON/OFF
(Press 3 sec.)

3 sek. več

OPOMBA

Ko je indikator izklopljen,

- Če so ioni Plasmacluster VKLOPLJENI,

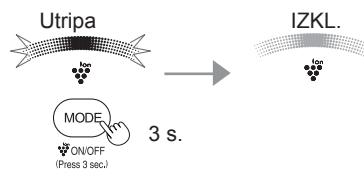

- Če so ioni Plasmacluster IZKLOPLJENI,

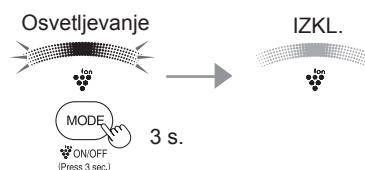



Za zagotavljanje optimalnega delovanja čistilnika zraka, občasno očistite glavno enoto in filter. Poskrbite, da boste pred vsakim vzdrževanjem odklopili napajalni kabel iz vtičnice.

Zadnja plošča (Prefilter)



Nežno odstranite prah iz zadnje plošče, uporabite sesalnik ali podoben pripomoček.

VARNOSTNI NAPOTEK

Ko drgnete zadnjo ploščo, nanjo ne pritiskajte premočno.

OPOMBA

Čiščenje trdovratne umazanije

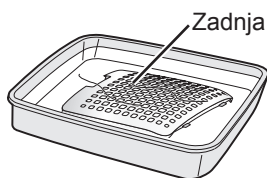

1. Dodajte manjšo količino sredstva za pomivanje in namakajte pribl. 10 minut.
2. Izperite sredstvo za pomivanje s čisto vodo.
3. Filter temeljito osušite v dobro zračenem prostoru.

Filtri

HEPA-filter
Oznaka

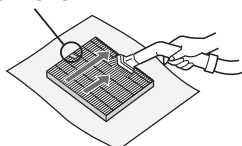

Nežno odstranite prah iz HEPA-FILTRA in filter za odstranjevanje vonjav, uporabite sesalnik ali podoben pripomoček.

VARNOSTNI NAPOTEK

Ne PERITE v vodi in POSUŠITE na soncu.
Filtri so občutljivi, zato nanje ne pritiskajte premočno.

Filter za odstranjevanje vonjav

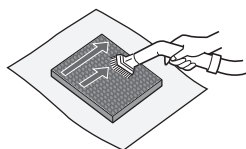

- HEPA-filter
Očistite ga lahko samo na označeni strani.
Nasprotni strani ne čistite, saj lahko poškodujete filter.
- Filter za odstranjevanje vonjav
Očistite ga lahko na obeh straneh.

Glavna enota



Obrišite s suho, mehko krpo

Za odstranjevanje trdovratnih nečistoč, uporabite krpo, namočeno v toplo vodo.

VARNOSTNI NAPOTEK

- **Ne uporabljajte visoko hlapljivih tekočin**
Benzen, razredčilo za barve, polirna pasta ipd. lahko poškodujejo površino naprave.
- **Ne uporabljajte čistilnih sredstev**
Njihove sestavine lahko poškodujejo glavno enoto.



Filtri

Čas zamenjave

Ko se indikatorska lučka za zamenjavo filtra vključi*

HEPA-filter

Model: FZ-F30HFE

Filter za odstranjevanje vonjav

Model: FZ-F30DFE

Filter zamenjajte skladno s priloženimi navodili za zamenjavo filtra.

Po zamenjavi vstavite vtič v vtičnico in pritisnite gumb za VKLOP ter gumb za IZKLOP ČASOVNIKA za 3 sekunde.

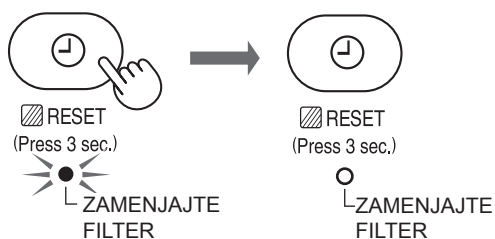

* Indikatorska lučka za zamenjavo filtra zasveti po pribl. 17.500 urah v načinu spanja. (2 leti × 24 ur = 17.500) Življenjska doba filtra je odvisna od načina delovanja.

Filtra nikoli ne perite in znova uporabite

Življenjska doba in obdobje za zamenjavo filtra je izračunana ob 5 pokajenih cigaretah dnevno. Zmogljivost zbiranja prahu je polovična v primerjavi z novim filtrom.

Življenjska doba filtra je odvisna od prostora, uporabe in mesta namestitve.

Svetujemo pogostejšo zamenjavo filtra, če izdelek uporabljate v ostrejših pogojih uporabe, kot je značilno za gospodinjstva.

- Za nakup nadomestnega filtra povprašajte vašega trgovca
- Uporabljajte samo filtre, zasnovane za to napravo.

Odlaganje filtra

Zamenjani filter odložite skladno z lokalnimi zakoni in uredbami.

HEPA-filter

- Filter: polipropilen
- Okvir: poliester



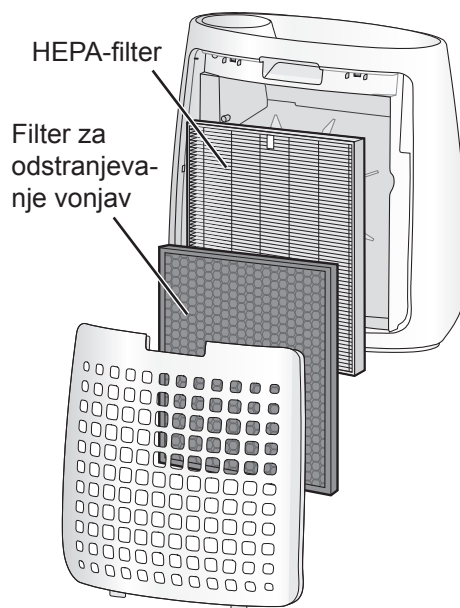

Filter za odstranjevanje vonjav

- Polipropilen
- Poliester
- Aktivno oglje



ODPRAVLJANJE NAPAK

Pred klicanjem serviserja preverite spodnji seznam, saj težava morda ne predstavlja okvare glavne enote.

ZNAK	UKREP (ni okvara enote)
Prah in dim se ne odstranita.	<ul style="list-style-type: none"> Očistite ali zamenjajte filter, če opazite, da je prezasičen z nečistočami. (Glejte stran 8, 9) Preverite, ali je filter še vedno v plastični vrečki. (Glejte stran 5)
Iz glavne enote prihajajo klikajoči ali pokajoči zvoki.	<ul style="list-style-type: none"> Ko glavna enota proizvaja ione, iz nje lahko prihajajo klikajoči ali pokajoči zvoki. (Glejte stran 7)
Iz enote prihajajoči zrak ima neprijeten vonj.	<ul style="list-style-type: none"> Preverite, da filter niso zamazan. Zamenjajte filter.
Vonj iz novega filtra.	<ul style="list-style-type: none"> Takoj, ko odstranite plastično vrečko, lahko pride do rahlega vonja. Ta vonj ne vpliva na delovanje filtra ali na človeka.
Indikator za ione Plasmacluster ne zasveti.	<ul style="list-style-type: none"> Preverite, ali je vključen način SPANJA. Indikatorska lučka ionov Plasmacluster se izklopi 3 sekunde za izbiro načina SPANJA. Preverite, ali so ioni Plasmacluster IZKLJUČENI. Pritisnite  za 3 sekunde za vklop.  Preverite, ali je nadzor osvetlitve IZKLJUČEN. Pritisnite  za 3 sekunde za vklop. 
SAMODEJNI PONOJNI ZAGON	<ul style="list-style-type: none"> Tudi ob odklopljenem vtiču ali pri aktivaciji odklopnika se bo delovanje nadaljevalo v prejšnjem načinu in nastavitvah, če se električni tok vrne.

IZKL.

(ko je glavna enota IZKLJUČENA)



((istočasno za več kot 3 s.))

Če lučke , , *  zasvetijo za 3 sekunde, je nastavev »IZKLOPLJENA«.

VKL. (privzeto)

(ko je glavna enota IZKLJUČENA)



((istočasno za več kot 3 s.))

Če lučke , , *  zasvetijo za 10 sekund, je nastavev »VKLOP«.

SPECIFIKACIJE

Električno napajanje	220–240 V 50–60 Hz		
Nastavitev hitrosti ventilatorja	NAJVEČJA	SREDNJA	SPANJE
Nominalna moč (W)	50	30	13
Hitrost ventilatorja (m ³ /h)	180	120	60
Moč v načinu pripravljenosti (W)	0,6		
Priporočena velikost prostora (m ²) *1	~22		
Priporočena velikost prostora za Plasma-cluster ione visoke gostote (m ²) *2	~16		
Dolžina kabla (m)	2,0		
Dimenzije (mm)	431 (Š) × 211 (G) × 411 (V)		
Teža (kg)	4,2		

*1 •Priporočena velikost prostora je primerna za delovanje ventilatorja glavne enote pri najvišji hitrosti.
•Priporočena velikost prostora se nanaša na količino delcev prahu, ki jih naprava lahko odstrani v 30 minutah v določenem prostoru. (JEM1467).

*2 Velikost prostora, v katerem je mogoče izmeriti 7.000 ionov na kubični centimeter v srednjem delu prostora na višini pribl. 1,2 m od tal, ko je glavna enota postavljena ob steno in deluje v načinu SREDNJA.

Moč v načinu pripravljenosti

Ko je napajalni vtič glavne enote vstavljen v vtičnico, porablja moč v načinu pripravljenosti za delovanje električnih vezij. Za varčevanje z energijo odklopite napajalni kabel, ko glavne enote ne uporabljate.



Pozor: Na izdelku je posebna oznaka, ki pomeni, da rabljenih električnih in elektronskih izdelkov ne smete odlagati skupaj z ostalimi gospodinjskimi odpadki. Na koncu življenjske dobe jih morate dostaviti v center za ločeno zbiranje.

Informacije o odlaganju za uporabnike (zasebna gospodinjstva)

1. V Evropski uniji

ČE ŽELITE ODLOŽITI TO OPREMO, ZA TO NE UPORABITE OBIČAJNIH KOŠEV ZA SMETI IN NE SME PRITI V STIK Z OGNJEM!

Rabljena električna in elektronska oprema mora biti v skladu z lokalnimi zakoni vedno zbrana in obravnavana LOČENO.

Ločevanje podpira okolju prijazno obdelavo, recikliranje materialov in zmanjšanje končnega odlaganja odpadkov. NEZAKONITO ODLAGANJE je lahko zaradi vsebnosti določenih snovi škodljivo zdravju in okolju! RABLJENO OPREMO odnesite do lokalnega (ponavadi občinskega) zbirnega mesta, če je to mogoče.

Če ste v dvomih glede odlaganja, kontaktirajte vašega trgovca ali lokalne organe in se pozanimajte o ustreznih metodah odlaganja.

SAMO ZA UPORABNIKE V EVROPSKI UNIJI IN NEKATERIH DRUGIH DRŽAVAH; NPR. NORVEŠKA IN ŠVICA: Po zakonu ste dolžni ločevati odpadke.

Zgoraj prikazani simbol se pojavlja na električni in elektronski opremi (ali embalaži), da vas na to opomni.

Uporabniki iz ZASEBNIH GOSPODINJSTEV morajo za rabljeno opremo uporabiti obstoječe obrate za vračila. Vračilo je brezplačno.

Če ste opremo uporabljali v POSLOVNE NAMENE, se posvetujte s SHARP-ovim trgovcem, ki vam bo posredoval informacije o prevzemu izdelka. To storitev vam lahko zaračuna vključno s stroški. Manjšo opremo (in manjše količine) boste morda lahko oddali v lokalnem centru za ločeno zbiranje odpadkov. Za Španijo: O vračilu rabljenih izdelkov se posvetujte z uradom za zbiranje odpadkov ali z lokalnimi oblastmi.

2. V državah zunaj EU

Če želite izdelek odvreči, se obrnite na lokalni upravni organ in se pozanimajte o pravilnem načinu odlaganja.

Za Švico: uporabljeno električno ali elektronsko opremo lahko brezplačno vrnete prodajalcu, tudi če ne kupite novega izdelka. Ostala zbirna mesta so navedena na spletni strani www.swico.ch ali www.sens.ch.

B. Informacije o odlaganju za poslovne uporabnike

1. V Evropski uniji

Če izdelek uporabljate v poslovne namene in ga želite odvreči:

Obrnite se na vašega prodajalca SHARP, ki vas bo obvestil o vračilu izdelka. Lahko pride do stroškov, ki izhajajo iz vračila in recikliranja izdelka. Majhne izdelke (in majhne količine) lahko sprejmejo vaša lokalna zbirna mesta.

Za Španijo: za vračilo uporabljenih izdelkov se obrnite na uveljavljeni zbirni sistem ali lokalni upravni organ.

2. V državah zunaj EU

Če želite izdelek odvreči, se obrnite na lokalni upravni organ in se pozanimajte o pravilnem načinu odlaganja.

BELEŽKE

Pročtěte si tuto příručku ještě před zahájením obsluhy své nové čističky vzduchu.

Čistička vzduchu nasává vzduch z místnosti skrze vzduchový vstup, nechá vzduch projít přes předfiltr, dezodorizační filtr a HEPA filtr uvnitř přístroje, a pak vypustí vzduch přes vzduchový výstup. HEPA filtr dokáže odstranit 99,97 % prachových částic velikosti 0,3 mikronů a větších, které procházejí přes filtr, a také pomáhá absorbovat pachy. Dezodorizační filtr postupně absorbuje pachy během jejich procházení filtrem.

Některé pachy absorbované filtrem se mohou časem rozložit a způsobit další pachy. V závislosti na prostředí, ve kterém se zařízení používá, a především tehdy, když se používá v extrémních prostředích (podstatně horších než je běžné prostředí v domácnosti), mohou tyto pachy být zřetelné dříve, než by se čekalo. Pokud pachy přetrvávají, vyměňte filtry (str. 9).

POZNÁMKA

- Čistička vzduchu je navržena tak, aby odstraňovala prach a pachy ve vzduchu. Čistička vzduchu není určena k odstraňování škodlivých plynů jako je například oxid uhličitý obsažený v cigaretovém kouři. Čistička vzduchu nedokáže zápach zcela odstranit, je-li zdroj zápachu stále přítomen.

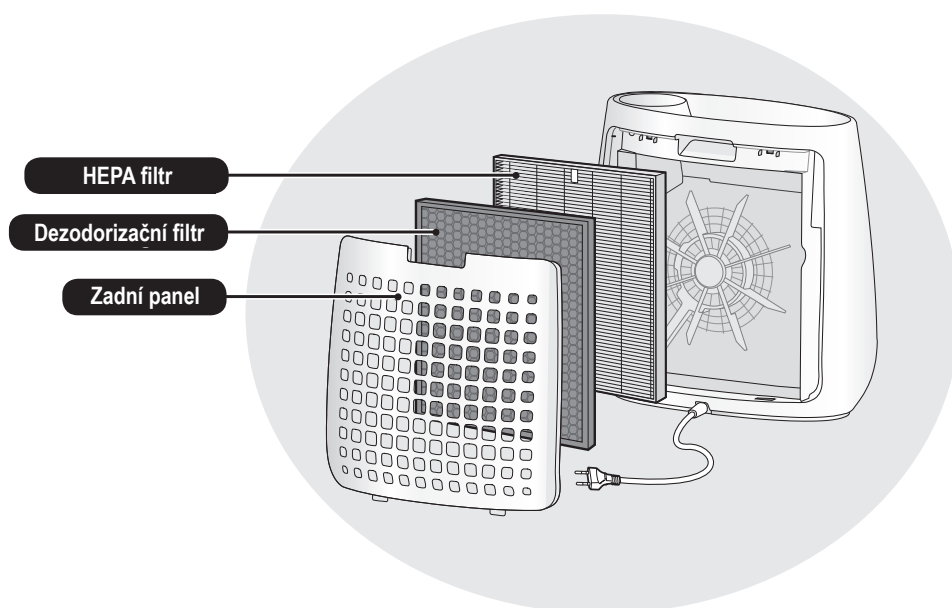

FUNKCE

**Unikátní kombinace technologií
úpravy vzduchu
Systém filtrace + Plasmacluster**

ZACHYTÁVÁ PRACH*

Předfiltr zachytává prach a jiné velké částice ve vzduchu.

ZMÍRŇUJE ZÁPACH

Dezodorizační filtr absorbuje mnoho běžných pachů v domácnosti.

ZMENŠUJE MNOŽSTVÍ PYLU A PLÍSNÍ*

HEPA filtr zachytává 99,97 % částic s velikostí 0,3 mikronů a větších. (JEM1467)

OSVĚŽUJE

Plasmacluster upravuje vzduch podobně jako se v přírodě čistí životní prostředí emitováním rovnováhy pozitivních a negativních iontů.

*Když je vzduch nasáván filtračním systémem.

OBSAH

DŮLEŽITÉ BEZPEČNOSTNÍ POKYNY	2
NÁZVY ČÁSTÍ	4
INSTALACE FILTRU	5
OBSLUHA	6
PÉČE A ÚDRŽBA	8
POKYNY PRO VÝMĚNU	9
ŘEŠENÍ PROBLÉMŮ	10
TECHNICKÉ ÚDAJE	11

Děkujeme, že jste si zakoupili čističku vzduchu SHARP. Tento návod si přečtěte pečlivě. Než tento produkt použijete, přečtěte si část: „Důležité bezpečnostní pokyny“. Návod po přečtení uchovejte na praktickém místě, k budoucímu použití. Doporučujeme, abyste tento návod uchovali na místě, kde si ho můžete přečíst kdykoliv.

DŮLEŽITÉ BEZPEČNOSTNÍ POKYNY

Při použití elektronických spotřebičů vždy dodržujte základní bezpečnostní opatření, včetně následujících:

VAROVÁNÍ – Vždy dodržujte následující pokyny, abyste snížili nebezpečí zasažení elektrickým proudem, riziko vzniku požáru nebo zranění:

- Před použitím přístroje si přečtěte všechny pokyny.
- Používejte jen zásuvku s napětím 220–240 voltů.
- **Toto zařízení může být používáno dětmi staršími 8 let a osobami se sníženými fyzickými, smyslovými nebo duševními schopnostmi nebo s nedostatkem zkušeností pouze tehdy, pokud je na ně dohlíženo nebo byly poučeny o použití zařízení bezpečným způsobem a rozumí souvisejícím rizikům. Děti si se zařízením nesmí hrát. Čištění a údržbu nesmí provádět děti bez dozoru.**
- **Je-li napájecí kabel poškozen, může ho vyměnit pouze výrobce, jeho servisní technik, autorizované servisní středisko společnosti Sharp nebo kvalifikovaná osoba, aby se zabránilo nebezpečí. Při výskytu problémů, potřebě nastavení nebo opravy kontaktujte nejbližší servisní středisko.**
- **Hlavní jednotku neopravujte ani nerozebírejte sami.**
- **Pokud se chystáte provádět údržbu, vyndávat, vkládat a vyměňovat filtr nebo pokud nebudete zařízení delší dobu používat, nezapomeňte ho nejprve odpojit od napájení. Nedodržení tohoto pokynu může způsobit zkrat, v důsledku kterého může dojít k zasažení elektrickým proudem nebo požáru.**
- Příklad nepoužívejte, jsou-li napájecí kabel nebo zástrčka poškozené, nebo je-li připojení k elektrické zásuvce uvolněné.
- Ze zástrčky odstraňujte pravidelně prach.
- Do přívodu ani vývodu vzduchu nedávejte prsty ani jiné cizí předměty.
- Při odpojování konektoru vždy držte zástrčku a nikdy netahejte za kabel. Pokud tak nebudete postupovat, může dojít ke zkratu, a to může mít za následek zasažení elektrickým proudem nebo vznik požáru.
- Dejte pozor, abyste nepoškodili napájecí kabel, může dojít k zasažení elektrickým proudem, nadměrnému přehřátí nebo požáru.
- Nevytahujte zástrčku mokřima rukama.
- Nepoužívejte zařízení na horkých předmětech, jako jsou například sporáky nebo ohřívače, ani tam, kde mohou přijít do kontaktu s párou.
- Zařízení nespouštějte v místnostech, ve kterých je přítomen aerosolový insekticid. Zařízení nespouštějte v místnostech, kde jsou ve vzduchu zbytky oleje, kouře, jiskry z cigaret nebo chemické výpary. Zařízení nespouštějte na místech, kde může zvlhnout, například v koupelně.
- Při čištění přístroje buďte opatrní. Silné korozivní čisticí prostředky mohou poškodit zevnějšek přístroje.
- Zařízení nevystavujte působení vody. To by mohlo způsobit zkrat nebo zasažení elektrickým proudem.

POZNÁMKA – Co dělat, pokud zařízení způsobuje rušení rozhlasového nebo televizního příjmu?

Pokud čistička vzduchu způsobuje rušení rozhlasového nebo televizního příjmu,

vyzkoušejte jedno nebo více z následujících opatření:

- Nastavte nebo změňte orientaci antény.
- Zvětšete vzdálenost mezi zařízením a rozhlasovým/TV přijímačem.
- Připojte zařízení do zásuvky v jiném okruhu než je ten, do kterého je zapojený rozhlasový nebo TV přijímač.
- Kontaktujte prodejce nebo kvalifikovaného technika.

UPOZORNĚNÍ VZTAHUJÍCÍ SE K PROVOZU

- Neblokujte vstupní nebo výstupní vzduchové otvory.
- Hlavní jednotku obsluhujte vždy ve svislé poloze.
- Když je zařízení v provozu, nepřesouvejte jej.
- Při přesouvání zařízení držte za rukojeti na obou stranách.
- Pokud je zařízení na poškozené podlaze, nerovném povrchu nebo koberci s vysokým vlasem, při přesouvání ho zdvihněte.
- Nejsou-li všechny filtry správně nainstalovány, nepoužívejte hlavní jednotku.
- HEPA filtr a dezodorizační filtr nemyjte a nepoužívejte znovu. Nijak to nezlepší výkon filtru a může to způsobit zásah elektrickým proudem nebo poruchu zařízení.
- Vnější část očistěte pouze měkkým hadříkem. Nepoužívejte těkavé látky ani čisticí prostředky. Povrch zařízení může být poškozen nebo narušen benzenem, ředidly nebo leštidly.
- Udržujte hlavní jednotku mimo dosah vody.
- Na zadní panel během údržby netlačte a nepoškrábejte ho.

POKYNY PRO INSTALACI

- Vyvarujte se míst, na kterých mohou přívod nebo výstup vzduchu blokovat věci jako nábytek, látky nebo jiné předměty.
- Zařízení nepoužívejte na místech, kde bude vystaveno kondenzaci nebo velkým teplotním změnám. Vhodná teplota místnosti je mezi 0 až 35 °C.
- Umístěte hlavní jednotku na rovný a stabilní povrch s dostatečným prouděním vzduchu. Při umístění na těžký koberec může jednotka lehce vibrovat.
- Vyvarujte se míst, na kterých se může tvořit mastný kouř. Ten by mohl způsobit poškození vnější části zařízení.
- Zařízení dokáže zachytávat prach i tehdy, je-li alespoň 3 cm od stěny, ovšem mohlo by dojít ke znečištění okolních stěn a podlahy. Zařízení udržujte v dostatečné vzdálenosti od stěny. Stěna přímo za výstupem vzduchu se může v průběhu času znečistit. Při dlouhodobém používání zařízení pravidelně čistěte stěny, které s ním sousedí.

POKYNY K FILTRU

- Držte se pokynů v tomto manuálu a o filtr se řádně starejte (str. 8).

NÁZVY ČÁSTÍ

PŘEDNÍ ČÁST

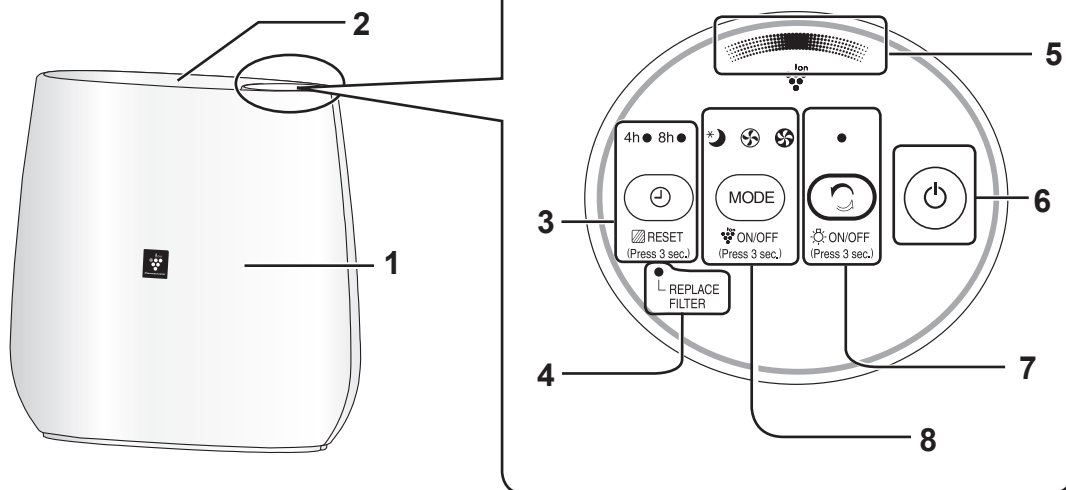

ZADNÍ ČÁST

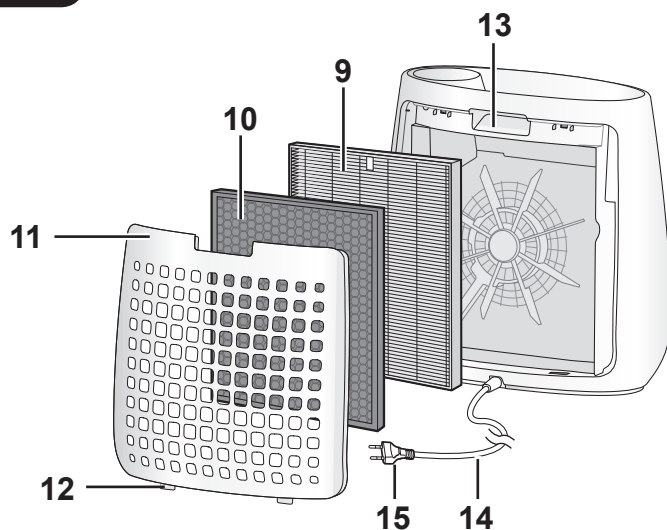

1	Hlavní jednotka	8	Tlačítko REŽIM, kontrolka (zelená) (Stiskněte a podržte 3 vteřiny) Tlačítko zap./vyp. iony Plasmacluster
2	Odvod vzduchu	9	HEPA filtr
3	Tlačítko VYPNUTÍ ČASOVAČE, kontrolka (zelená) (Stiskněte a podržte 3 vteřiny) Tlačítko restartování filtru	10	Dezodorizační filtr
4	Kontrolka výměny filtru (oranžová)	11	Zadní panel (předfiltr)
5	Kontrolka iontů Plasmacluster (modrá)	12	Dolní ouška
6	Vypínač	13	Držadlo
7	Tlačítko čisticí iontové sprchy Kontrolka (zelená)	14	Napájecí kabel
	(Stiskněte a podržte 3 vteřiny) Tlačítko ZAPNOUT/VYPNOUT kontrolku	15	Zástrčka

INSTALACE FILTRU

Nezapomeňte vyjmout zástrčku z elektrické zásuvky.

Aby byla zachována kvalita filtru, je instalován v hlavní jednotce a zabalen v plastovém sáčku. Nezapomeňte před prvním použitím přístroje vyjmout filtr z plastového sáčku.

- 1** Odstraňte zadní panel.
Držte hlavní jednotku zařízení a zatáhněte za zadní panel.

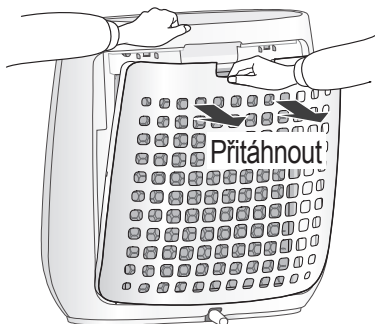

- 2** Sundejte z filtru plastový sáček.

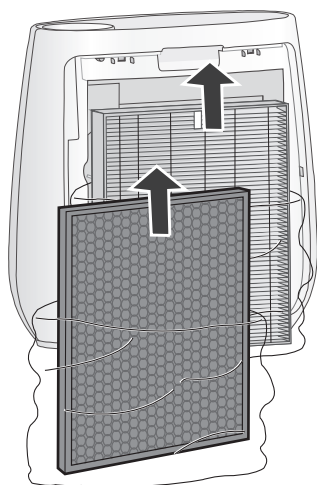

- 3** Vložte filtr do hlavní jednotky.
Neinstalujte filtr v opačném směru, jinak nebude přístroj fungovat správně.

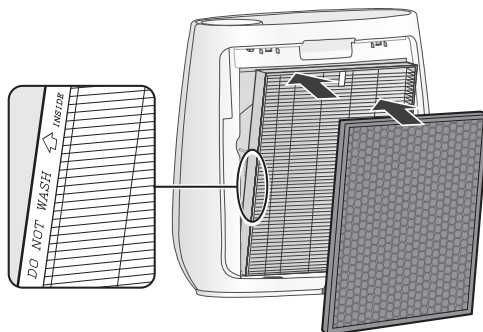

- 4** Na přístroj vraťte zadní panel.

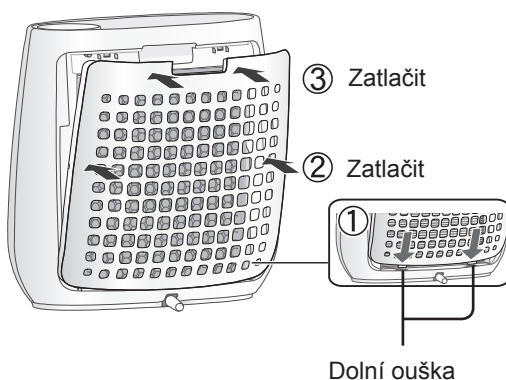

• Přístroj nespouštějte bez vloženého filtru.

ČISTÝ VZDUCH

START

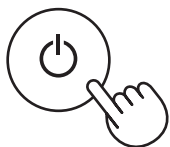

STOP

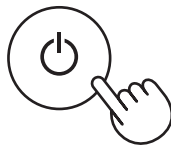

- Vyberte požadovanou rychlost ventilátoru.
- Nebyl-li odpojen napájecí kabel, provoz začne v posledním režimu, ve kterém byl přístroj spuštěn.

ČISTICÍ IONTOVÁ SPRCHA

Vyzařuje ionty Plasmacluster s vysokou hustotou a vypouští silný vzdušný proud po dobu 60 minut.

START

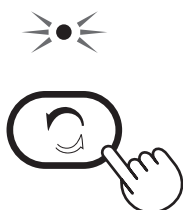

POZNÁMKA

- Po dokončení této operace se zařízení vrátí do předchozího provozního režimu. Během tohoto režimu  lze provést změnu na jiný režim.
- Je-li "Plasmacluster Ion" VYP., ionty Plasmacluster se nebudou uvolňovat.

RYCHLOST VENTILÁTORU



POZNÁMKA

SPÁNEK *

Hlavní jednotka poběží velmi potichu a s pomalou rychlostí ventilátoru. Kontrolka iontů Plasmacluster se automaticky vypne. I když je kontrolka vypnutá, ionty Plasmacluster jsou vyzařovány do vzduchu – pokud přístroj Plasmacluster nevypnete pomocí .

 ON/OFF
(Press 3 sec.)

VYPNUTÍ ČASOVAČE

Zvolte dobu vypnutí hlavní jednotky. Po dosažení zvolené doby se přístroj automaticky vypne.

4h ● 8h○

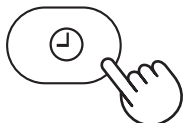

Nastavení světla

Pokud kontrolka iontů Plasmacluster svítí jasně, můžete ji VYPNOUT.

ZAPNUTO



☀ ON/OFF
(Press 3 sec.)

další 3 vteřiny

VYPNUTO



☀ ON/OFF
(Press 3 sec.)

další 3 vteřiny

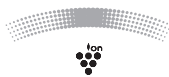

POZNÁMKA

- Když se zařízení spustí, běží ve stejném režimu, který byl použitý naposledy.

ZAPNUTÍ/VYPNUTÍ iontů Plasmacluster

Když je zapnut režim iontů Plasmacluster, zapne se kontrolka iontů Plasmacluster (modrá).

ZAPNUTO

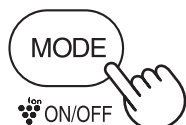

ion ON/OFF
(Press 3 sec.)

další 3 vteřiny

VYPNUTO

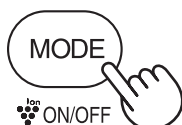

ion ON/OFF
(Press 3 sec.)

další 3 vteřiny

POZNÁMKA

Když je kontrolka vypnutá,

- Jsou-li ionty Plasmacluster ZAPNUTÉ,



3 vteřiny



- Jsou-li ionty Plasmacluster VYPNUTÉ,

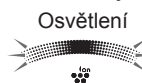

3 vteřiny





Abyste udrželi optimální výkon této čističky vzduchu, čistěte pravidelně hlavní jednotku včetně filtru.

Než provedete jakoukoli údržbu, zkontrolujte, zda jste odpojili napájecí kabel ze zásuvky.

Zadní panel (předfiltr)

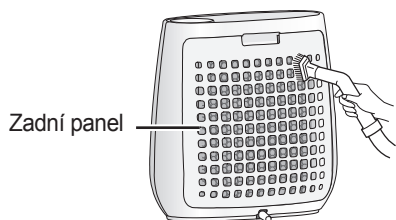

Pomocí příslušenství k vysavači nebo podobného nástroje jemně odstraňte prach ze zadního panelu.

UPOZORNĚNÍ

Při čištění zadního panelu nevyvíjejte nadměrný tlak.

POZNÁMKA

Jak odstranit zažranou špínu

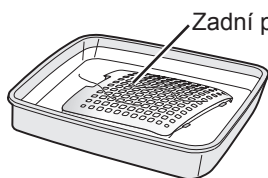

1. Do vody přidejte malé množství kuchyňského čisticího prostředku a nechte odmočit zhruba 10 minut.
2. Čisticí prostředek opláchněte čistou vodou.
3. Filtr nechte zcela vyschnout v dobře větraném prostoru.

Filtry

HEPA filtr

Štítek

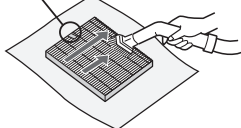

Pomocí příslušenství k vysavači nebo podobného nástroje jemně odstraňte prach z HEPA FILTRU a dezodorizačního filtru.

UPOZORNĚNÍ

NEMYJTE ve vodě a SUŠTE na slunci.

Filtry jsou křehké, proto na ně nevyvíjejte příliš velký tlak.

Dezodorizační filtr

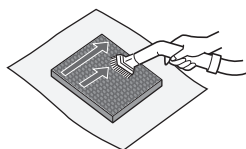

- HEPA filtr

Údržbu provádějte pouze na straně se štítkem. Druhou stranu nečistěte, mohl by se poškodit filtr.

- Dezodorizační filtr

Údržbu lze provést po obou stranách.

Hlavní jednotka



Vytřete suchým jemným hadříkem

V případě zažraných nečistot nebo těžko odstranitelných skvrn použijte měkký hadřík namočený v teplé vodě.

UPOZORNĚNÍ

- **Nepoužívejte těkavé látky**

Benzen, ředidlo, leštící prášek, atd. mohou poškodit povrch.

- **Nepoužívejte čisticí prostředky**

Přísady čisticích prostředků mohou poškodit hlavní jednotku.



Filtry

Načasování výměny

Když se rozsvítí kontrolka výměny filtru*

HEPA filtr

Model: FZ-F30HFE

Dezodorizační filtr

Model: FZ-F30DFE

Filtry vyměňte podle pokynů dodaných s náhradními filtry.

Po provedení výměny zapojte zástrčku do zásuvky a stiskněte tlačítko pro ZAPNUTÍ přístroje a tlačítko pro VYPNUTÍ ČASOVAČE na 3 vteřiny.

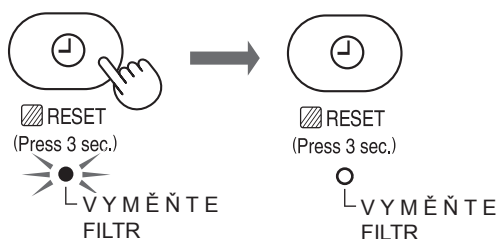

*Kontrolka výměny filtru se rozsvítí přibližně po 17 500 hodinách provozu v režimu SPÁNKU (2 roky × 24 hodin = 17 500).

Životnost filtrů je různá a závisí režimu provozu.

Filtr neumývejte ani opětovně nepoužívejte.

Životnost filtru a doba výměny jsou založeny na základě kouření 5 cigaret denně a snížení sběrného výkonu o polovinu v porovnání s novým filtrem. Životnost filtru se liší v závislosti na prostředí v místnosti, používání a umístění hlavní jednotky. Je-li výrobek používán v podmínkách podstatně horších než je běžné používání v domácnosti, doporučujeme měnit filtr ještě častěji.

- Nákup náhradního filtru konzultujte se svým prodejcem.
- Používejte pouze filtry určeny k použití s tímto přístrojem.

Likvidace filtru

Vybraný filtr zlikvidujte v souladu s místními zákony a nařízeními.

HEPA filtr

- Filtr : Polypropylén
- Rám : Polyester

Dezodorizační filtr



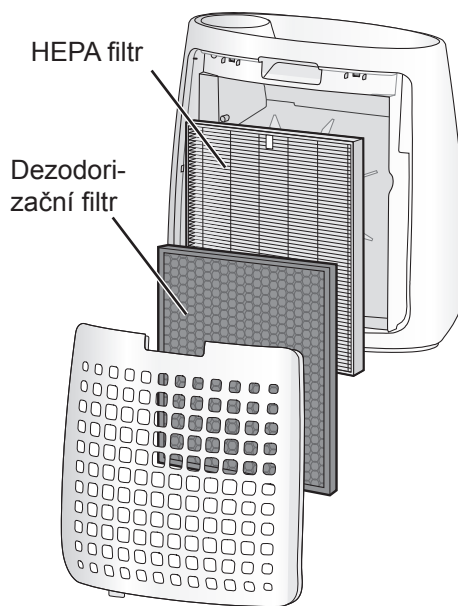

- Polypropylen
- Polyester
- Aktivní uhlí



CZ

ŘEŠENÍ PROBLÉMŮ



Než se obrátíte na servis, projděte si nejprve níže uvedený seznam, protože problémem nemusí být způsoben poruchou přístroje..

SYMPTOM	NÁPRAVA (není závada)
Pachy a kouř nejsou odstraňovány.	<ul style="list-style-type: none"> • Pokud se vám zdá filtr silně znečištěný, vyčistěte ho nebo ho vyměňte (viz str. 8, 9). • Zkontrolujte, zda je z filtru sundaný plastový sáček (viz str. 5)
Z přístroje je slyšet klepání nebo tikot.	<ul style="list-style-type: none"> • Když přístroj generuje ionty, může být z něj slyšet klepání nebo tikot (viz str. 7).
Vypouštěný vzduch zapáchá.	<ul style="list-style-type: none"> • Zkontrolujte, není-li filtr silně znečištěn. Výměna filtru
Zápach z nového filtru.	<ul style="list-style-type: none"> • Ihned po sundání plastového sáčku se může objevit mírný zápach. Tento zápach nijak neovlivňuje výkon filtru a není pro člověka škodlivý.
Indikátor iontů Plasmacluster nesvítí.	<ul style="list-style-type: none"> • Zkontrolujte, zda je vybrán režim SPÁNEK. Kontrolka iontů Plasmacluster se vypne 3 vteřiny poté, co bude provede výběr režimu SPÁNEK. • Zkontrolujte, zda je vybraná funkce Plasmacluster Ion VYP. <p>Na 3 vteřiny stiskněte  a kontrolku rozsviňte.</p> <p></p> <ul style="list-style-type: none"> • Zkontrolujte, zda je VYPNUTO nastavení světla. <p>Na 3 vteřiny stiskněte  a kontrolku rozsviňte.</p> <p></p>
AUTOMATICKÝ RESTART	<ul style="list-style-type: none"> • I když odpojíte přístroj od zdroje nebo dojde k vyhození jističe, přístroj se po obnovení napájení spustí v předchozím nastavení nebo režimu.

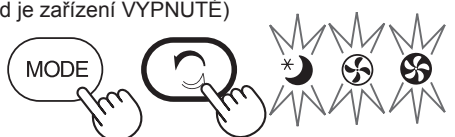
VYPNUTO
(pokud je zařízení VYPNUTÉ)





(současně déle než 3 vteřiny)

Pokud se kontrolky , ,  rozsvítí na 3 vteřiny, nastavení je „VYPNUTO“.

ZAPNUTO (výchozí)
(pokud je zařízení VYPNUTÉ)



(současně déle než 3 vteřiny)

Pokud se kontrolky , ,  rozsvítí na 10 vteřin, nastavení je „ZAPNUTO“.

TECHNICKÉ ÚDAJE

Napájení	220-240V 50-60Hz		
Nastavení rychlosti ventilátoru	MAX.	STŘEDNÍ	SPÁNEK
Jmenovitý výkon (W)	50	30	13
Rychlost ventilátoru (m ³ /hodinu)	180	120	60
Spotřeba energie v pohotovostním režimu (W)	0,6		
Doporučená velikost místnosti (m ²) *1	~22		
Doporučená velikost místnosti - vysoká hustota iontů Plasmacluster (m ²)*2	~16		
Délka kabelu (m)	2,0		
Rozměry (mm)	431 (Š) × 211 (H) × 411 (V)		
Hmotnost (kg)	4,2		

- *1 •Doporučovaná velikost místnosti je vhodná k provozu přístroje s maximální rychlostí ventilátoru.
•Doporučovaná velikost místnosti označuje prostor, ve kterém se může do 30 minut odstranit určité množství prachových částic. (JEM1467)
- *2 Velikost místnosti, ve které lze naměřit zhruba 7000 iontů na kubický centimetr ve středu místnosti, ve které je zařízení umístěno vedle stěny, je spuštěné na maximální nastavení a jeho výška je zhruba 1,2 metru od podlahy.

Spotřeba energie v pohotovostním režimu

Když je síťová zástrčka jednotky zasunuta do zásuvky, spotřebovává elektřinu pro provoz elektrických obvodů. Nepoužíváte-li přístroj, odpojte napájecí kabel – ušetříte tím energii.



Upozornění: Váš produkt je označený tímto symbolem. To znamená, že použité elektrické a elektronické produkty nesmí být smíšeny s běžným domácím odpadem. Pro tyto produkty existují speciální sběrná místa.

A. Informace pro uživatele ohledně likvidace (domácnosti)

1. V Evropské unii

POKUD SI PŘEJETE TOTO ZAŘÍZENÍ ZLIKVIDOVAT, NEPOUŽÍVEJTE BĚŽNÝ ODPAD A ZAŘÍZENÍ NEVHAZUJTE DO OHNĚ!

Použitá elektrická a elektronická zařízení musí být vždy shromážděna a zlikvidována **ODDĚLENĚ**, v souladu s místními zákony.

Oddělený sběr podporuje ochranu životního prostředí, recyklaci materiálů a minimalizuje finální likvidaci odpadu. **NESPRÁVNÁ LIKVIDACE** může být s ohledem na určité látky škodlivá pro lidské zdraví a životní prostředí! **POUŽITÉ ZAŘÍZENÍ** odnese do lokálního, zpravidla městského, sběrného dvora.

Máte-li ohledně likvidace jakékoli pochybnosti, kontaktujte místní úřady nebo prodejce a zeptejte se na správný způsob likvidace.

POUZE PRO UŽIVATELE V EVROPSKÉ UNII A V NĚKTERÝCH JINÝCH ZEMÍCH, NAPŘÍKLAD V NORSKU A ŠVÝCARSKU: Třídění odpadu je požadované zákonem.

Výše uvedený symbol je uvedený na elektrických a elektronických zařízeních (nebo na obalu) jako připomínka.

Uživatelé ze **SOUKROMÝCH DOMÁCNOSTÍ** jsou povinni využívat stávajících sběrných zařízení. Doručení je bezplatné.

Pokud je zařízení použito pro **FIREMNÍ ÚČELY**, kontaktujte, prosím, svého prodejce SHARP, který vám podá informace o navrácení produktu. Může dojít k tomu, že vám budou účtovány poplatky vycházející z navrácení a recyklace produktu. Malé produkty (a malá množství) mohou být přijaty vašimi místními sběrnými místy. Pro Španělsko: Ohledně likvidace použitých produktů kontaktujte zavedený sběrný systém nebo místní úřad.

2. V jiných zemích mimo EU

Pokud chcete tento produkt zlikvidovat, kontaktujte prosím své místní orgány a informujte se na správný způsob likvidace.

Pro Švýcarsko: Použitá elektrická nebo elektronická zařízení se dají bezplatně vrátit obchodníkovi, a to i v případě, že nezakoupíte nový produkt. Další sběrná místa jsou uvedena na webové stránce www.swico.ch nebo www.sens.ch.

B. Informace o likvidaci - pro obchodní uživatele

1. V Evropské unii

Pokud se produkt používá pro firemní účely a chcete ho zlikvidovat:

Kontaktujte prosím svého prodejce SHARP, který vám podá informace o navrácení produktu. Může dojít k tomu, že vám budou účtovány poplatky vycházející z navrácení a recyklace produktu. Malé produkty (a malá množství) mohou být přijaty vašimi místními sběrnými místy.

Pro Španělsko: Kontaktujte prosím zřízený sběrný systém nebo vaše místní orgány pro vrácení vašich použitých produktů.

2. V jiných zemích mimo EU

Pokud chcete tento produkt zlikvidovat, kontaktujte prosím své místní orgány a informujte se na správný způsob likvidace.

UPOMÍNKA

Prečítajte si túto príručku pred začatím obsluhy svojej novej čističky vzduchu

Čistička vzduchu nasáva vzduch z miestnosti z prívodu vzduchu, nechá vzduch prejsť cez prefilter, deodorizačný filter a HEPA filter vnútri hlavnej jednotky, a potom vypustí vzduch cez odvod vzduchu. HEPA filter dokáže odstrániť 99,97 % prachových častíc veľkosti 0,3 mikrónov, ktoré prechádzajú cez filter, a tiež pomáha absorbovať pachy. Deodorizačný filter postupne absorbuje pachy počas ich prechádzaním filtrom.

Niektoré zápachy, ktoré absorbujú filtre, sa časom môžu rozložiť a spôsobiť tak ďalšie zápachy. V závislosti od podmienok používania a najmä ak sa hlavná jednotka používa v podstatne horších prostrediach ako je bežná domácnosť, môžu byť tieto zápachy spozorované skôr ako sa očakáva. Ak tieto pachy pretrvávajú, vymeňte filtre. (strana 9)

POZNÁMKA

- Čistička vzduchu je navrhnutá tak, aby odstraňovala prach a pachy rozptýlené vo vzduchu. Čistička vzduchu nie je určená na odstránenie škodlivých plynov (napríklad oxid uhoľnatý obsiahnutý v cigaretovom dyme). Ak je stále prítomný zdroj pachu, čistička vzduchu nemusí úplne odstrániť pach.

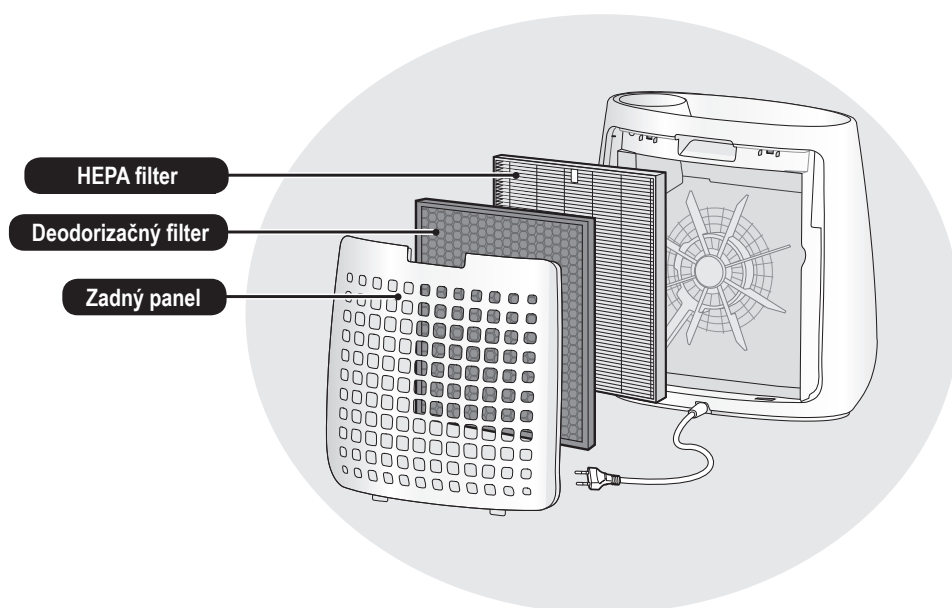

FUNKCIE

**Unikátna kombinácia technológií
úpravy vzduchu
Filtračný systém + Plasmacluster**

ZACHYTÁVA PRACH*

Predfilter zachytáva prach a iné veľké častice vo vzduchu.

ZNIŽUJE MNOŽSTVO PACHOV

Deodorizačný filter absorbuje mnoho bežných pachov v domácnosti.

ZMENŠUJE MNOŽSTVO PEĽU A PLESNÍ*

HEPA filter zachytáva 99,97 % častíc s veľkosťou 0,3 mikrónov. (JEM1467)

OSVIEŽUJE

Plasmacluster upravuje vzduch podobne ako sa v prírode čistí životné prostredie emitovaním rovnováhy pozitívnych a negatívnych iónov.

*Keď je vzduch nasávaný filtračným systémom.

OBSAH

DÔLEŽITÉ BEZPEČNOSTNÉ POKYNY	2
NÁZVY ČASTÍ	4
INŠTALÁCIA FILTRA	5
PREVÁDZKA	6
STAROSTLIVOSŤ A ÚDRŽBA	8
POKYNY K VÝMENE	9
RIEŠENIE PROBLÉMOV	10
TECHNICKÉ ÚDAJE	11

SK

Ďakujeme vám za zakúpenie čističky vzduchu od spoločnosti SHARP. Prečítajte si, prosím, pozorne tento návod. Pred použitím tohto výrobku si prečítajte časť: „Dôležité bezpečnostné pokyny“. Po prečítaní tohto návodu ho uschovajte na dostupnom mieste, aby ste doň mohli nahliadnuť aj v budúcnosti. Odporúčame, aby ste tento návod mali na mieste, kde si ho môžete kedykoľvek prečítať.

DÔLEŽITÉ BEZPEČNOSTNÉ POKYNY

Pri používaní elektrických zariadení vždy dodržiavajte základné bezpečnostné opatrenia, mimo iné:

VÝSTRAHA – Vždy dodržiavajte nasledujúce pokyny, aby ste znížili riziko úrazu elektrickým prúdom, požiaru alebo poranenia:

- Pred použitím hlavnej jednotky si prečítajte všetky pokyny.
- Používajte len zásuvku s napätím 220 – 240 voltov.
- **Toto zariadenie smú používať deti od 8 rokov a osoby so zníženými fyzickými, zmyslovými alebo mentálnymi schopnosťami, alebo nedostatkom skúseností a znalostí, pokiaľ na nich dohliada osoba zodpovedná za ich bezpečnosť, alebo ak im táto osoba dala pokyny ohľadom používania a chápu riziká. Deti sa nesmú so zariadením hrať. Deti by nemali vykonávať čistenie a údržbu, pokiaľ na nich niekto nedohliada.**
- **Ak je napájací kábel poškodený, musí ho vymeniť výrobca, jeho servisný technik, autorizované servisné stredisko spoločnosti Sharp alebo podobné kvalifikované osoby, aby sa zabránilo nebezpečenstvu. Pri výskyte problémov, potrebe nastavenia alebo opravy kontaktujte najbližšie servisné stredisko.**
- **Neopravujte ani nerozoberajte sami hlavnú jednotku.**
- **Pred vykonávaním údržby, pred odstraňovaním, montážou a výmenou filtra a keď zariadenie nebudete dlhšiu dobu používať, nezabudnite odstrániť zástrčku z elektrickej siete. Ak to nedodržíte, môžete spôsobiť skrat, ktorý môže viesť k úrazu elektrickým prúdom alebo požiaru.**
- Prístroj nepoužívajte, ak sú napájací kábel alebo zástrčka poškodené, alebo ak je pripojenie k elektrickej zásuvke uvoľnené.
- Zo zástrčky odstraňujte pravidelne prach.
- Do prívodu ani vývodu vzduchu ventilácie nedávajte prsty ani iné cudzie predmety.
- Pri vyberaní zástrčky vždy uchopte zástrčku a nikdy neťahajte za kábel. Ak to nedodržíte, môžete spôsobiť skrat, ktorý môže viesť k úrazu elektrickým prúdom alebo požiaru.
- Dávajte pozor, aby ste nepoškodili napájací kábel, mohli by ste spôsobiť skrat, nadmernú tvorbu tepla alebo požiar.
- Nevyberajte zástrčku mokrymi rukami.
- Nedávajte hlavnú jednotku do blízkosti ani na horúce predmety, ako sú sporáky alebo ohrievače, ani tam, kde môžu prísť do kontaktu s parou.
- Nespúšťajte hlavnú jednotku v miestnostiach, kde sa nachádzajú aerosólové insekticídy. Nespúšťajte hlavnú jednotku v miestnostiach, kde sú vo vzduchu zvyšky oleja, kadidlá, iskry od zapálených cigariet alebo chemické výpary. Nespúšťajte hlavnú jednotku na miestach, kde môže byť mokro, napríklad v kúpeľni.
- Pri čistení hlavnej jednotky si dávajte pozor. Silné korozívne čistiace prostriedky môžu poškodiť vonkajšok jednotky.
- Hlavnú jednotku nevystavujte vplyvu vody. Mohlo by to spôsobiť skrat alebo elektrický výboj.

POZNÁMKA – Čo robiť, ak hlavná jednotka ruší príjem rádia alebo televízora. Ak čistička vzduchu ruší príjem rádiového alebo televízneho signálu, vyskúšajte jedno z nasledujúcich opatrení:

- Upravte alebo premiestnite príjmovú anténu.
- Zvýšte vzdialenosť medzi hlavnou jednotkou a rádiovým/televíznym prijímačom.
- Pripojte zariadenie do zásuvky v inom okruhu ako je ten, do ktorého je zapojený rádiový alebo televízny prijímač.
- Obráťte sa na predajcu alebo skúseného rádiového/televízneho technika.

UPOZORNENIA TÝKAJÚCE SA PREVÁDZKY

- Neblokujte vstupné ani výstupné otvory ventilácie.
- Hlavnú jednotku obsluhujte vždy vo zvislej polohe.
- Keď je hlavná jednotka v prevádzke, nepresúvajte ju.
- Pri prenášaní prístroja ho vždy držte pomocou držiadiel nachádzajúcich sa na oboch stranách.
- Ak sa hlavná jednotka nachádza na podlahe, ktorá sa dá ľahko poškodiť, na nerovnom povrchu alebo hrubom koberci, pri presúvaní ju nadvihnite.
- Keď nie sú filtre správne nainštalované, hlavnú jednotku nepoužívajte.
- Neumývajte ani opätovne nepoužívajte HEPA filter a deodorizačný filter. Ak to urobíte, nezlepšíte tým výkon filtra a môže tak tiež dôjsť k úrazu elektrickým prúdom alebo poruche prístroja.
- Vonkajšok čistite len jemnou handričkou. Nepoužívajte prchavé látky ani čistiace prostriedky.
Benzén, riedilo, či leštiaci prášok môžu poškodiť povrch prístroja.
- Udržujte hlavnú jednotku z dosahu vody.
- Počas údržby zadného panela ho nedrhňte príliš silne.

POKYNY K INŠTALÁCII

- Vyhnite sa používaniu na miestach, kde sa môže hlavná jednotka dostať do kontaktu s nábytkom, látkami, alebo inými predmetmi a ktoré by mohli rušiť vstup a výstup vzduchu ventilácie.
- Hlavnú jednotku nepoužívajte na miestach, kde bude vystavená kondenzácii alebo veľkým teplotným zmenám. Vhodná teplota miestnosti je medzi 0 – 35 °C.
- Dajte hlavnú jednotku na rovný a stabilný povrch s dostatočnou cirkuláciou vzduchu.
Keď dáte hlavnú jednotku na ťažký koberec, môže mierne vibrovať.
- Hlavnú jednotku nepoužívajte na miestach, kde sa tvorí mastnota alebo olejový dym. V opačnom prípade môže dôjsť k prasknutiu vonkajška hlavnej jednotky.
- Výkon zbierania prachu bude rovnaký aj vtedy, keď hlavnú jednotku budete používať 3 cm od steny, ale dajte ju čo najďalej, pretože by mohla zašpiniť okolitú stenu alebo podlahu.
Časom sa môže stena nachádzajúca sa priamo za výfukom ventilácie zašpiniť. Ak hlavnú jednotku používate dlhšiu dobu na tom istom mieste, pravidelne čistite stenu v tesnej blízkosti.

POKYNY TÝKAJÚCE SA FILTRA

- Postupujte podľa pokynov v tomto návode, aby ste sa správne starali o filter, a aby ste ho dobre udržovali.
(strana 8)

NÁZVY ČASTÍ

PREDNÁ ČASŤ

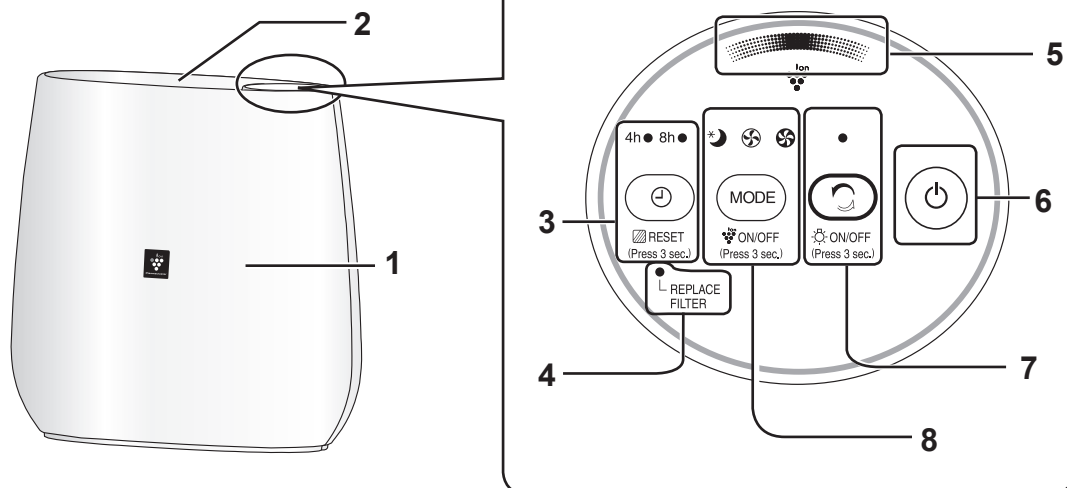

ZADNÁ ČASŤ

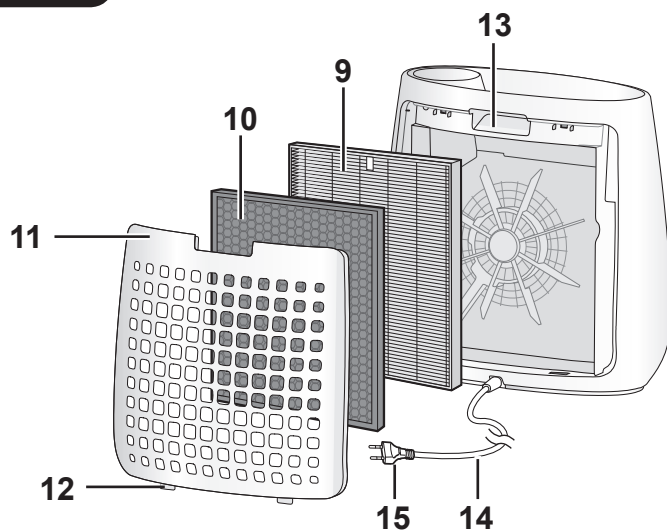

1	Hlavná jednotka	8	Tlačidlo REŽIMU, kontrolka (zelená) (Stlačte viac ako 3 s) Tlačidlo ZAP./VYP. iónov Plasmacluster (ON/OFF)
2	Odvod vzduchu	9	HEPA filter
3	Tlačidlo ZAP./VYP. ČASOVAČA, kontrolka (zelená) (Stlačte na 3 s) Tlačidlo resetovania filtra	10	Deodorizačný filter
4	Kontrolka výmeny filtra (oranžová)	11	Zadný panel (prefilter)
5	Kontrolka indikátora iónov Plasmacluster (modrá)	12	Dolné ušká
6	Vypínač	13	Držadlo
7	Tlačidlo čistej iónovej sprchy, kontrolka (zelená) (Stlačte na 3 s) Tlačidlo ZAP./VYP. SVETLA	14	Napájací kábel
		15	Zástrčka

INŠTALÁCIA FILTRA

Nezabudnite vybrať zástrčku z elektrickej zásuvky.

Na udržanie kvality filtra je inštalovaný v hlavnej jednotke a zabalený v umelohmotnom vrecku. Nezabudnite pred prvým použitím hlavnej jednotky vybrať filter z umelohmotného vrečka.

1 Odstráňte zadný panel.

Vytiahnite zadný panel a súčasne pridržiavajte hlavnú jednotku.

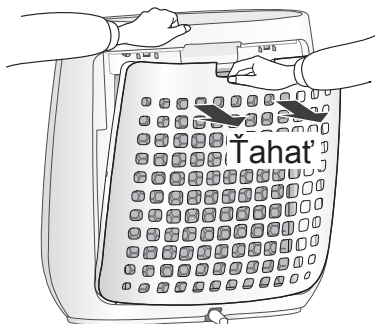

2 Odstráňte filter z umelohmotného vrečka.

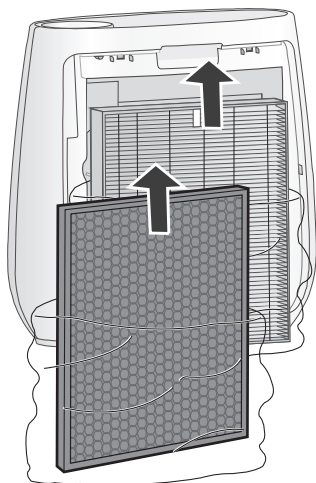

3 Vložte filter do hlavnej jednotky.

Neinštalujte filter v opačnom smere, inak hlavná jednotka nebude pracovať správne.

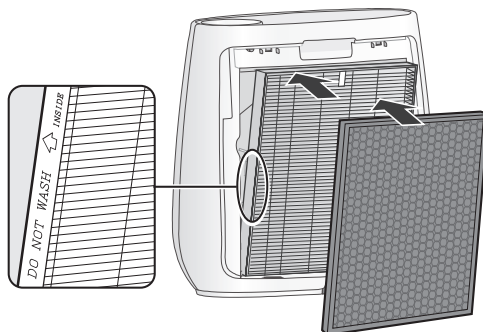

4 Dajte opäť zadný panel na hlavnú jednotku.

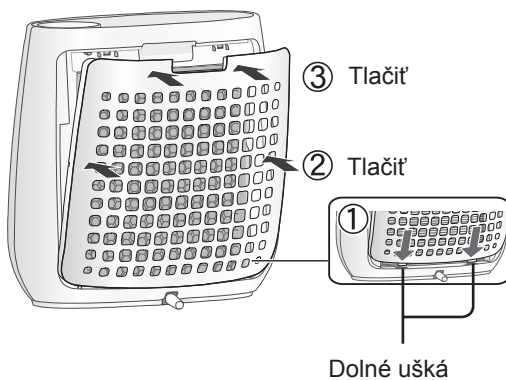

• Nespúšťajte hlavnú jednotku bez filtra.

SK

PREVÁDZKA

ČISTÝ VZDUCH

ŠTART

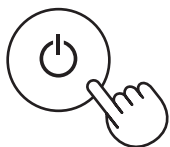

STOP

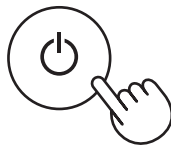

- Vyberte požadovanú rýchlosť ventilátora.
- Pokiaľ nebol odpojený napájací kábel, prevádzka začne v poslednom režime, v ktorom bol prístroj spustený.

REŽIM ČISTEJ IÓNOVEJ SPRCHY

Uvoľňuje ióny Plasmacluster s vysokou hustotou a 60 minút vypúšťa silný prúd vzduchu.

ŠTART



POZNÁMKA

- Keď hlavná jednotka dokončí prácu, vráti sa do predchádzajúceho režimu. Počas tohto režimu môžete zmeniť režim a .
- Ak je vypnutý režim iónov Plasmacluster, ióny Plasmacluster sa nebudú uvoľňovať.

RÝCHLOSŤ VENTILÁTORA

MODE



STREDNE

MAX

SPÁNOK



POZNÁMKA

SPÁNOK * 

- Hlavná jednotka bude pracovať veľmi ticho s nízkou rýchlosťou ventilátora. Indikátor iónov Plasmacluster sa automaticky vypne. Aj keď je indikátor vypnutý, ióny Plasmacluster sa vypúšťajú do vzduchu, pokiaľ nevypnete uvoľňovanie iónov Plasmacluster stlačením tlačidla .

 ON/OFF
(Press 3 sec.)

ČASOVAČ VYPNUTIA

Vyberte počas prevádzky čas, kedy sa má hlavná jednotka vypnúť. Po dosiahnutí vybraného času sa hlavná jednotka automaticky zastaví.

4h ● 8h○

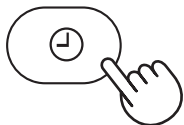

Ovládanie kontroliek

Keď svieti indikátor iónov Plasmacluster, indikátor iónov Plasmacluster môžete vypnúť (stav OFF).

ZAP. (ON)



ON/OFF
(Press 3 sec.)

viac ako 3 s

VYP. (OFF)



ON/OFF
(Press 3 sec.)

viac ako 3 s

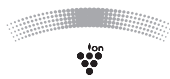

POZNÁMKA

- Keď hlavná jednotka začne prevádzku, prevádzka začne v poslednom režime, v ktorom bola jednotka spustená.

Tlačidlo ZAP./VYP. iónov Plasmacluster (ON/OFF)

Keď je zapnutý režim iónov Plasmacluster, zapne sa kontrolka indikátora iónov Plasmacluster. (modrá)

ZAP. (ON)

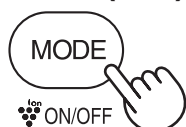

ON/OFF
(Press 3 sec.)

viac ako 3 s

VYP. (OFF)

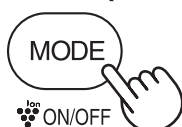

ON/OFF
(Press 3 sec.)

viac ako 3 s

POZNÁMKA

Keď je indikátor vypnutý,

- Ak je režim iónov Plasmacluster zapnutý (ON),

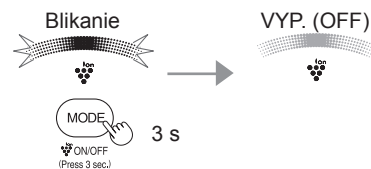

- Ak je režim iónov Plasmacluster vypnutý (OFF),

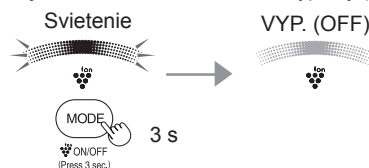



Na udržanie optimálneho výkonu tejto čističky vzduchu musíte hlavnú jednotku pravidelne čistiť (vrátane filtra).

Pred údržbou nezabudnite vybrať zástrčku z elektrickej zásuvky.

Zadný panel (prefilter)

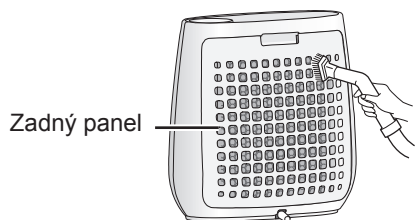

Pomocou príslušenstva k vysávaču alebo podobného nástroja jemne odstráňte prach zo zadného panelu.

UPOZORNENIE

Pri kefovaní zadného panela nepoužívajte nadmerný tlak.

POZNÁMKA Ako sa čistí odolná špina

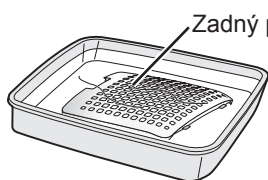

1. Pridajte do vody malé množstvo kuchynského čistiaceho prostriedku a namočte asi na 10 minút.
2. Pomocou čistej vody odstráňte kuchynský čistiaci prostriedok.
3. Filter úplne vysušte v dobre vetranom priestore.

Filtre

HEPA filter

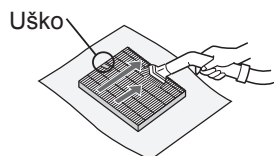

Pomocou príslušenstva k vysávaču alebo podobného nástroja jemne odstráňte prach z HEPA FILTRA a deodorizačného filtra.

UPOZORNENIE

NEUMÝVAJTE vo vode ani NESUŠTE na slnku.

Filtre sú krehké, dajte si pozor, aby ste nepoužili príliš veľkú silu.

Deodorizačný filter

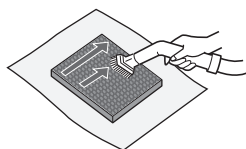

- HEPA filter

Údržbu robte iba na strane s uškom.

Nečistite opačnú stranu; inak poškodíte filter.

- Deodorizačný filter

Údržbu môžete robiť z oboch strán.

Hlavná jednotka



Vytrite suchou jemnou handričkou.

Pri ťažko odstrániteľných škvŕnách alebo špina použite jemnú handričku namočenú v teplej vode.

UPOZORNENIE

- **Nepoužívajte prchavé látky**

Benzén, riedilo, leštiaci prášok a pod. môžu poškodiť povrch.

- **Nepoužívajte čistiace prostriedky**

Prísady čistiacich prostriedkov môžu poškodiť hlavnú jednotku.



Filtre

Načasovanie výmeny

Pri výmene filtra začne svietiť kontrolka výmeny filtra*

HEPA filter

Model: FZ-F30HFE

Deodorizačný filter

Model: FZ-F30DFE

Filter vymeňte podľa pokynov dodaných s náhradným filtrom.

Po výmene vložte zástrčku do zásuvky a stlačte tlačidlo vypínača a tlačidlo VYP. ČASOVAČA po dobu 3 sekúnd.

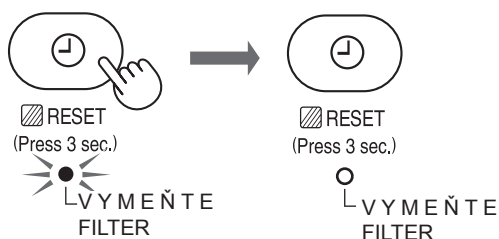

*Kontrolka výmeny filtra sa rozsvieti približne po 17 500 hodinách v režime spánku. (2 roky × 24 hodín = 17 500)
Životnosť filtra závisí od režimu prevádzky,

Neumývajte ani opätovne nepoužívajte filter.

Životnosť filtra a doba výmeny sú založené na základe fajčenia 5 cigariet denne a zníženia zberného výkonu prachu o polovicu v porovnaní s novým filtrom. Životnosť filtra sa líši v závislosti od prostredia v miestnosti, používania a umiestnenia hlavnej jednotky. Ak je výrobok používaný v podmienkach podstatne horších ako je bežné používanie v domácnosti, odporúčame meniť filter ešte častejšie.

- Nákup náhradného filtra konzultujte so svojim predajcom.
- Používajte len filtre určené na použitie s týmto prístrojom.

Likvidácia filtra

Vybratý filter zlikvidujte v súlade s miestnymi zákonmi a nariadeniami.

HEPA filter

- Filter: polypropylén
- Rám: polyester



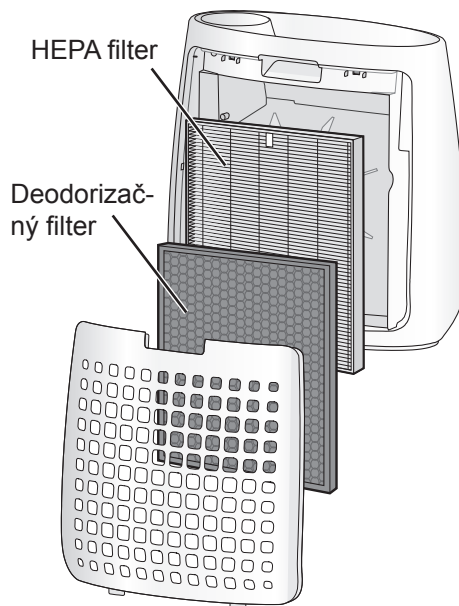

Deodorizačný filter

- Polypropylén
- Polyester
- Aktívne uhlie



RIEŠENIE PROBLÉMOV



Pred zavolaním kvôli oprave si prosím pozrite nižšie uvedený zoznam, keďže problémom nemusí byť porucha hlavnej jednotky.

SYMPTÓM	NÁPRAVA (nie je porucha)
Prach a dym sa neodstraňujú.	<ul style="list-style-type: none"> • Ak sa vám filtre zdajú byť veľmi špinavé, vyčistite ich alebo ich vymeňte. (Pozrite si strany 8, 9) • Skontrolujte, či je z filtra odstránené umelohmotné vrecko. (Pozrite si stranu 5)
Z hlavnej jednotky je počuť klepanie alebo tikot.	<ul style="list-style-type: none"> • Keď prístroj generuje ióny, môže byť z neho počuť klepot alebo tikot. (Pozrite si stranu 7)
Vypúšťaný vzduch zapácha.	<ul style="list-style-type: none"> • Skontrolujte, či filter nie je silne znečistený. Vymeňte filter.
Zápach z nového filtra.	<ul style="list-style-type: none"> • Ihneď po odstránení umelohmotného vrecka môže dochádzať k miernemu zápachu. Tento zápach neovplyvní negatívne výkon filtra ani neublíži človeku.
Indikátor iónov Plasmacluster ne-svieti.	<ul style="list-style-type: none"> • Skontrolujte, či nie je vybratý režim SPÁNKU. 3 sekundy po výbere režimu SPÁNKU sa kontrolka indikátora iónov Plasmacluster vypne. • Skontrolujte, či nie je vybratý režim vypnutia (OFF) iónov Plasmacluster. Stlačte na 3 sekundy  na rozsvietenie.  (Press 3 sec.) • Skontrolujte, či nie je vybraté vypnutie ovládania svetla. Stlačte na 3 sekundy  na rozsvietenie.  (Press 3 sec.)
AUTOMATICKÝ REŠTART	<ul style="list-style-type: none"> • Aj keď sa počas prevádzky odpojí zástrčka alebo vyhorí poistka, ak sa obnoví napájanie, hlavná jednotka bude pokračovať v predchádzajúcom prevádzkovom režime a s predchádzajúcimi nastaveniami.

VYP. (OFF)
(keď je hlavná jednotka vypnutá)





(súčasne po dobu viac ako 3 s)

Ak kontrolky , ,  blikajú 3 sekundy, nastavenie je vypnuté (OFF).

ZAP. (ON) (štandardne)
(keď je hlavná jednotka vypnutá)



(súčasne po dobu viac ako 3 s)

Ak kontrolky , ,  svietia 10 sekúnd, nastavenie je zapnuté (ON).

TECHNICKÉ ÚDAJE

Napájanie	220 – 240 V 50 – 60 Hz		
Nastavenie rýchlosti ventilátora	MAX	STREDNE	SPÁNOK
Menovitý výkon (W)	50	30	13
Rýchlosť ventilátora (m ³ /hodinu)	180	120	60
Spotreba energie v pohotovostnom režime (W)	0,6		
Odporúčaná veľkosť miestnosti (m ²)*1	~22		
Odporúčaná veľkosť miestnosti pre veľmi husté ióny Plasmacluster (m ²)*2	~16		
Dĺžka kábla (m)	2,0		
Rozmery (mm)	431 (Š) × 211 (H) × 411 (V)		
Hmotnosť (kg)	4,2		

- *1 •Odporúčaná veľkosť miestnosti je vhodná na prevádzku hlavnej jednotky s maximálnou rýchlosťou ventilátora.
•Odporúčaná veľkosť miestnosti označuje priestor, v ktorom sa môže do 30 minút odstrániť určité množstvo prachových častíc. (JEM1467).
- *2 Veľkosť miestnosti, v ktorej strede sa dá na kubický centimeter namerať 7000 iónov (vo výške približne 1,2 metra od podlahy), keď je hlavná jednotka umiestnená vedľa steny a beží s nastavným režimom STREDNÝ.

Spotreba energie v pohotovostnom režime

Keď je zástrčka hlavnej jednotky zasunutá do elektrickej zásuvky, spotrebuje energiu v pohotovostnom režime, aby mohli fungovať elektrické obvody. Keď hlavnú jednotku nepoužívate, odpojte pre šetrenie energie napájací kábel.



Upozornenie: Váš produkt je označený týmto symbolom. Znamená, že použité elektrické a elektronické zariadenia sa nemôžu vhadzovať do domového odpadu. Musia sa vrátiť v súlade so systémom oddeleného zberu.

A. Informácie o likvidácii pre používateľov (súkromné domácnosti)

1. V Európskej únii

AK CHCETE ZLIKVIDOVAŤ TOTO ZARIADENIE, NEVYHADZUJTE HO DO KONTAJNERA S BEŽNÝM ODPADOM A NEHÁDŽTE HO DO OHŇA!

Použité elektrické a elektronické zariadenie sa musí zbierať a spracovať ODDELENE v súlade s miestnym zákonom.

Oddelený zber podporuje spracovanie šetrné k životnému prostrediu, podporí sa recyklácia materiálov a minimalizuje sa koncové množstvo odpadu. NESPRÁVNA LIKVIDÁCIA môže kvôli obsahu určitých látok poškodiť ľudské zdravie a životné prostredie! Odovzdajte POUŽITÉ ZARIADENIE dostupnému miestnemu (obvykle mestskému) zbernému miestu. V prípade pochybností o likvidácii kontaktujte miestne úrady alebo svojho predajcu a spýtajte sa na správny spôsob likvidácie starého zariadenia.

IBA PRE POUŽÍVATEĽOV V EURÓPSKEJ ÚNII A NIEKTORÝCH INÝCH KRAJINÁCH; NAPRIKLAD NÓRSKA A ŠVAJČIARSKA: Vašu účasť na separovanom zbere vyžaduje zákon.

Vyššie zobrazený symbol sa objavuje na elektrických a elektronických zariadeniach (alebo na balení), aby to používateľom pripomínal.

Od používateľov zo SÚKROMNÝCH DOMÁCNOSTÍ sa požaduje, aby použili existujúce zariadenia na vrátenie použitého vybavenia. Vrátenie je bezplatné.

Ak vaše zariadenie bolo použité na FIREMNÉ ÚČELY, kontaktujte predajcu spoločnosti SHARP, ktorý vás informuje o vrátení zariadenia. Možno budete musieť niesť náklady za vrátenie. Malé zariadenia (a v malom množstve) môžu byť možno odovzdané vo vašom miestnom zbernom mieste. Pre Španielsko: ohľadom vrátenia vašich použitých výrobkov sa informujte na zavedený systém zberu u svojej obecnej správy.

2. V iných krajinách mimo EÚ

Ak chcete tento výrobok zlikvidovať, informujte sa prosím u vašej obecnej správy na správny postup pri likvidácii tohto zariadenia.

Pre Švajčiarsko: použité elektrické a elektronické zariadenia môžete zadarmo vrátiť obchodníkovi, i keď nekupujete nový produkt. Zoznam ďalších zberných miest nájdete na internetových stránkach www.swico.ch alebo www.sens.ch.

B. Informácie o likvidácii pre podnikateľov.

1. V Európskej únii

Ak ste tento produkt používali na podnikateľské účely a teraz ho chcete zlikvidovať:

Obráťte sa na svojho predajcu produktov SHARP, ktorý vás informuje o vrátení produktu. Možno budete musieť niesť náklady za vrátenie a recykláciu. Malé produkty (v malom množstve) môžu byť možno odovzdané vo vašom miestnom zbernom mieste.

Pre Španielsko: ohľadom vrátenia vašich použitých výrobkov sa informujte na zavedený systém zberu u svojej obecnej správy.

2. V iných krajinách mimo EÚ

Ak chcete tento výrobok zlikvidovať, informujte sa prosím u vašej obecnej správy na správny postup pri likvidácii tohto zariadenia.

POZNÁMKY

Kérjük, olvassa el ezt az útmutatót, mielőtt használatba venné új légtisztítóját.

A légtisztító a szoba levegőjét szívja be a beömlő nyílásain keresztül, a levegő áthalad a készülékben található előszűrőn, a szagtalanító szűrőn és a HEPA szűrőn, majd távozik a kiömlő nyíláson keresztül. A HEPA szűrő képes a szűrőn áthaladó, 0,3 mikronnyi porrészecskék 99,97%-nak kiszűrésére és a szagok elnyelésében is közreműködik. A szagtalanító szűrő fokozatosan elnyeli a szagokat, ahogy azok áthaladnak a szűrőn.

A szűrők által elnyelt szagok egy része idővel lebomlik, kellemetlen illatot eredményezve. Használatától függően, különösen, ha a készüléket a normál háztartási használatnál lényegesen komolyabb igénybevételt jelentő körülmények között használják, ez a szag a vártnál rövidebb idő alatt erőssé válhat. Ha a szag nem múlik el, cserélje ki a szűrőket (9. oldal).

MEGJEGYZÉS

- A légtisztítót a levegőben szálló por kiszűrésére és a kellemetlen szagok közömbösítésére tervezték. A légtisztító nem képes az ártalmas gázok (pl. a cigaretta füstben lévő szén-monoxid) kiszűrésére. Ha a szag forrása nem szűnik meg, a légtisztító nem képes teljesen megszüntetni a kellemetlen szagot.

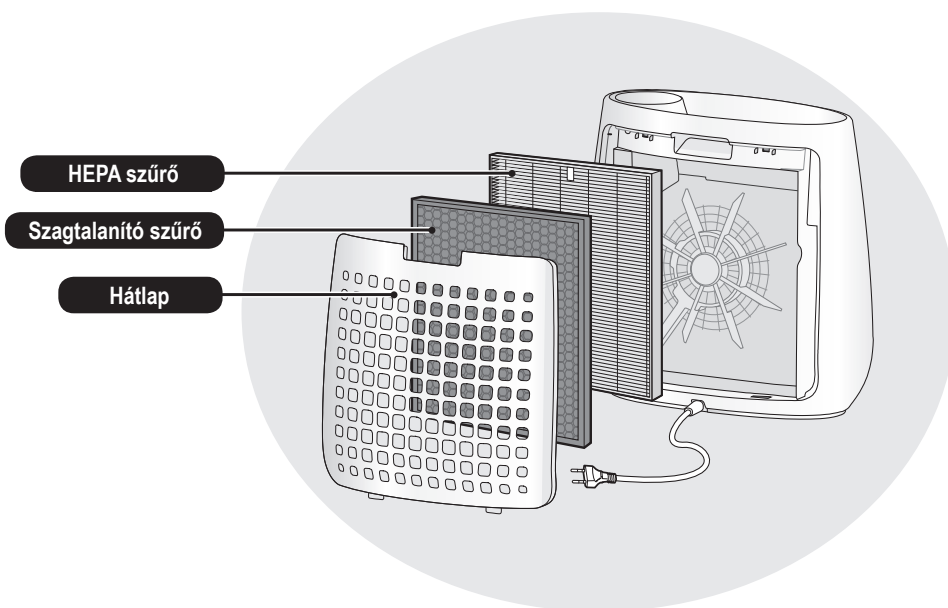

FUNKCIÓK

**A levegő kezelő technológiák egyedülálló kombinációja
Szűrőrendszer + Plasmacluster**

KISZŪRI A PORT*

Az előszűrő csapdába ejti a port és más nagyobb méretű levegőben szálló részecskéket.

CSÖKKENTI a SZAGOKAT

A szagtalanító szűrő magába szívja a legtöbb, háztartásban kialakuló kellemetlen szagot.

CSÖKKENTI A POLLEN & PENÉSZSPÓRÁK SZINTJÉT*

A HEPA szűrő az egészen apró, 0,3 mikronnyi részecskék 99,97%-át kiszűri. (JEM1467)

FRISSÍT

A Plasmacluster egység a természethez hasonló módon pozitív és negatív ionok kibocsátásával tisztítja meg a levegőt.

*Ahogy a levegő áthalad a szűrőrendszeren.

TARTALOMJEGYZÉK

FONTOS BIZTONSÁGI ELŐÍRÁSOK	2
AZ ALKATRÉSZEK ELNEVEZÉSEI.....	4
A SZŪRŐK BEHELYEZÉSE	5
MŰKÖDTETÉS	6
TISZTÍTÁS ÉS KARBANTARTÁS	8
ÚTMUTATÓ A CSERÉKHEZ.....	9
HIBAKERESÉSI ÚTMUTATÓ	10
MŰSZAKI JELLEMZŐK	11

Köszönjük, hogy megvásárolta ezt a SHARP légtisztítót! Figyelmesen olvassa át ezt az útmutatót. A termék használata előtt mindenképp olvassa el a "Fontos biztonsági előírások" részt. Az útmutatót elolvasása után tartsa elérhető helyen a későbbi tájékozódáshoz. Azt tanácsoljuk, hogy tartsa az útmutatót olyan helyen, ahol bármikor elérheti és el tudja olvasni.

FONTOS BIZTONSÁGI ELŐÍRÁSOK

Elektromos készülékek használatakor néhány alapvető biztonsági szabályt mindig tartson be, köztük az alábbiakat:

FIGYELMEZTETÉS - Az elektromos áramütés, tűz vagy személyi sérülés elkerülése érdekében mindig ügyeljen rá:

- A készülék használata előtt olvassa el a teljes használati útmutatót.
- Kizárólag 220-240 voltos tápcsatlakozót használjon.
- **A készüléket 8 éves vagy idősebb gyerekek, csökkent szellemi, érzékszervi képességgel, vagy mentális fogyatékkal élő, valamint tapasztalatlan személyek is használhatják felügyelet mellett, vagy ha megtanulták a készülék biztonságos használatát és megértették az abból eredő veszélyeket. Gyerekek nem játszhatnak a készülékkel. Gyerekek felügyelet nélkül nem tisztíthatják a készüléket.**
- **Amennyiben a tápkábel sérült, a kockázatok kiküszöbölése érdekében cseréltesse ki azt a gyártóval, a gyártó szerelőjével, a Sharp hivatalos márkaszervizével, vagy egy megfelelő képesítéssel rendelkező szakemberrel! Bármilyen hiba, beállítási vagy javítási munka ügyében forduljon a legközelebbi márkaszervizhez.**
- **Ne próbálja meg saját maga megjavítani vagy szétszerelni a készüléket.**
- **Mindig húzza ki a tápcsatlakozót karbantartás végezte előtt, ha eltávolítja, behelyezi vagy cseréli a szűrőt, vagy ha hosszabb ideig nem használja a készüléket. Ennek elmulasztása rövidzárlatot okozhat, ami áramütést vagy tüzet okozhat.**
- Ne használja a készüléket, amennyiben a tápkábel vagy a tápcsatlakozó sérült, illetve amennyiben a tápcsatlakozó lötyög a fali csatlakozóban!
- Rendszeresen távolítsa el a port a tápcsatlakozóról!
- Ne dugja be az ujját vagy bármiféle más tárgyat a készülék levegő beszívó, illetve levegő kivezető nyílásaiba!
- A tápcsatlakozó kihúzása során mindig a tápcsatlakozót fogja meg! Soha ne próbálja a csatlakozót a kábelnél fogva kihúzni! Ellenkező esetben rövidzárlat keletkezhet, ami áramütést vagy tüzet okozhat.
- Ügyeljen a tápvezeték épségére! A sérült tápvezeték áramütést, túlmelegedést vagy tüzet okozhat.
- Sose húzza ki a tápcsatlakozót nedves kézzel a csatlakozóból!
- Ne helyezze a készüléket forró tárgyak (pl. sütő vagy hősugárzó) közelébe vagy tetejére! Ne használja továbbá olyan helyen sem, ahol gőz érheti a készüléket!
- Ne használja a készüléket, amikor rovarirtót fúj a levegőbe vagy olyan helységben, ahol olajszármazékok, füstölő vagy cigaretta szikrája, illetve vegyszerek gőze kerül a levegőbe. Ne használja olyan helységben sem, ahol a készüléket nedvesség érheti (pl.: fürdőszobában).
- Legyen körültekintő a készülék tisztítása során. Az erős maró hatású tisztítószerek károsíthatják a készülék külsejét.
- Ne érje víz a készüléket! Ellenkező esetben fennáll a rövidzárlat vagy az áramütés veszélye.

MEGJEGYZÉS – Mi a teendő, ha a készülék interferenciát okoz a rádió vagy TV-vételben?

Ha a légtisztító zavarja a rádió- vagy a TV-vételt, próbálja meg az alábbi lehetséges megoldásokat:

- Változtassa meg a vételi antenna helyét vagy pozícióját.
- Növelje meg a légtisztító és a rádió vagy TV közötti távolságot.
- Csatlakoztassa a rádió vagy a TV készüléket a légtisztító berendezésétől eltérő, másik áramkörön lévő tápcsatlakozóhoz.
- Kérjen tanácsot, illetve segítséget a kereskedőtől vagy egy szakképzett rádió/TV szerelőtől.

HASZNÁLATRA VONATKOZÓ FIGYELMEZTETÉS

- Ne takarja le a levegő beszívó és kivezető nyílásokat!
- Mindig függőlegesen állítva használja a készüléket!
- Működés közben ne mozgassa a készüléket!
- A készülék mozgatásához használja a két oldalán található fogantyúkat.
- Ha a készülék sérülékeny padlón, egyenetlen felületen vagy vastag szőnyegen található, emelje fel mozgatáskor.
- Ne használja a készüléket a szűrők megfelelő behelyezése nélkül.
- Ne mossa és használja újra a HEPA szűrőt és a szagtalanító szűrőt. Ez nem javítja a szűrő teljesítményét, továbbá áramütést vagy üzemzavarokat okozhat.
- A készülék külsejét kizárólag puha ruhával tisztítsa. Ne használjon illékony folyadékokat vagy tisztítószeret!

A készülék felületét károsíthatja vagy megrepesztheti a benzolos festékhígító vagy súrolópor használatával.

- A készüléket ne érje víz!
- Karbantartás során ne dörzsölje erősen a hátsó panelt.

TELEPÍTÉSI ÚTMUTATÓ

- Kerülje az olyan elhelyezést, ahol bútorok, textíliák vagy más tárgyak érintkezhetnek a készülékkel és gátolhatják a levegő ki és beáramlást.
- Ne használja a készüléket olyan helyen, ahol az páralecsapódásnak vagy drasztikus hőmérséklet ingadozásnak van kitéve! A megfelelő szoba hőmérséklet 0 és 35 °C közötti.
- A készüléket vízszintes és stabil felületen helyezze el, ahol a légkeringés megfelelő. Ha vastag szőnyeggel borított felületen helyezi el a készüléket, az egység kis mértékben vibrálhat.
- Ne használja a készüléket olyan helyen, ahol zsír- vagy olajrészecskék kerülnek a levegőbe. Ellenkező esetben az egység külseje megrepedhet.
- A készülék akkor is képes hatékonyan kiszűrni a port, ha az egységet faltól 3 cm-re helyezik el, azonban a környező falak és a padló bepiszkolódhat. A készüléket a faltól távolabb helyezze el. Közvetlenül a levegő kiömlőnyílás mögötti fal idővel beszennyeződhet. Ha az egységet hosszabb ideig ugyanazon a helyen használja, rendszeresen tisztítsa meg a közelében lévő falakat.

SZŰRŐ KEZELÉSE

- A szűrő helyes kezelése és karbantartása érdekében kövesse az útmutató utasításait (8. oldal).

AZ ALKATRÉSZEK ELNEVEZÉSEI

ELŐLAP

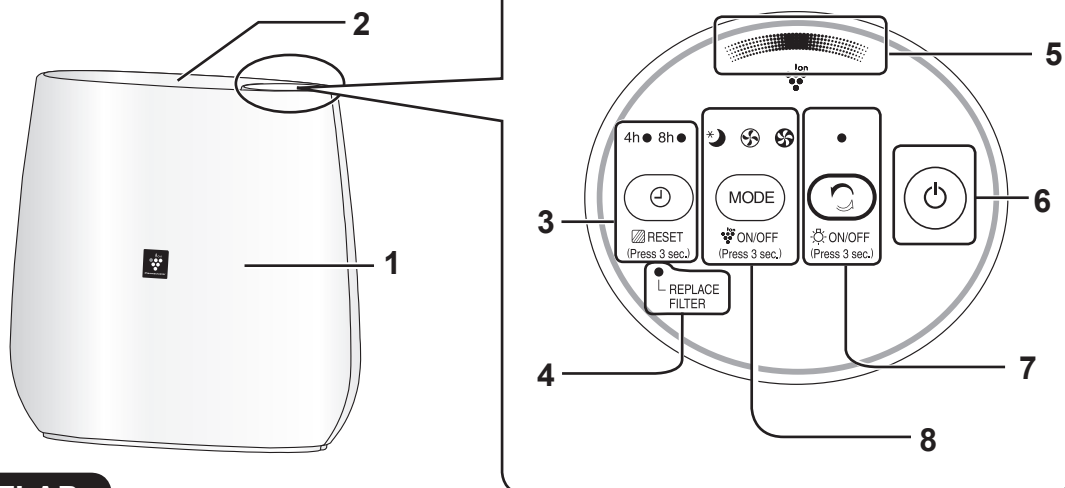

HÁTLAG

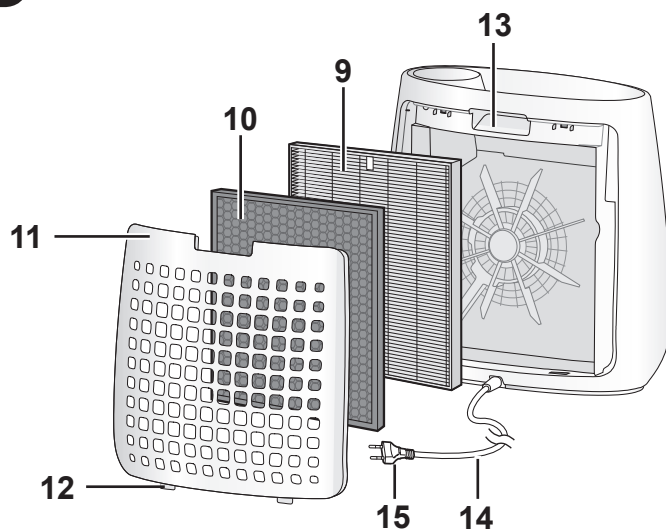

1	Alapkészülék	8	ÜZEMMÓD gomb, Kijelző fény (zöld) (nyomja 3mp-ig) Plasmacluster Ion KI/BEKAPCSOLÁS gomb
2	Levegő kiömlő nyílás	9	HEPA szűrő
3	KIKAPCSOLÁS IDŐZÍTŐ gomb, Kijelző fény (zöld) ----- (nyomja 3 mp-ig) Szűrő visszaállítás gomb	10	Szagtalanító szűrő
4	Szűrő csere kijelző fénye (narancssárga)	11	Hátsó panel (Előszűrő)
5	Plasmacluster Ion kijelzője (kék)	12	Alsó fülek
6	KI/BEKAPCSOLÁS gomb	13	Fogantyú
7	Tisztítás ion zuhannyal gomb kijelző (zöld) ----- (nyomja 3 mp-ig) VILÁGÍTÁS KI/BEKAPCSO- LO gomb	14	Tápkábel
		15	Tápcsatlakozó

A SZŰRŐK BEHELYEZÉSE

Győződjön meg róla, hogy kihúzza a tápcsatlakozót a fali aljzattól!

A szűrők minőségének megőrzése érdekében a készülékbe helyezett szűrők nejlonzacskóba vannak csomagolva. A készülék használata előtt távolítsa el a szűrőkről a nejlonzacskót!

1 Távolítsa el a hátlapot.

Húzza a hátlapot, miközben a helyén tartja a készüléket.

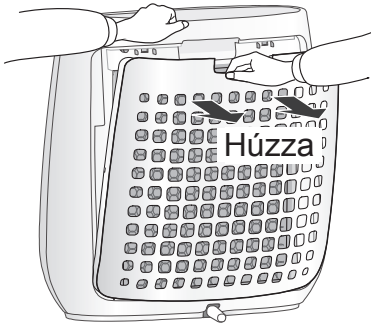

2 Távolítsa el a műanyag zacskót a szűrőről.

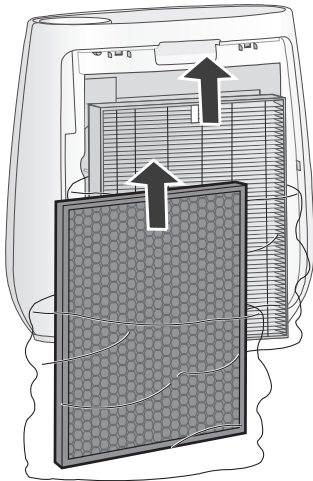

3 Helyezze be a szűrőt a készülékbe.

Ne helyezze be fordítva a szűrőt, mert a készülék nem fog megfelelően működni.

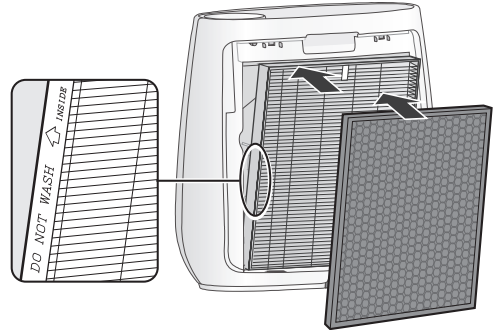

4 Helyezze vissza a hátlapot a készülékre.

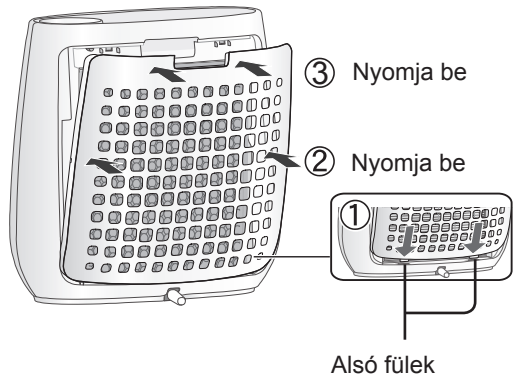

• Ne használja a készüléket szűrő nélkül.

MŰKÖDTETÉS

LÉGTISZTÍTÁS

START

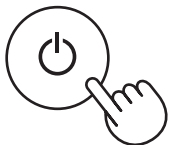

LEÁLLÍTVA

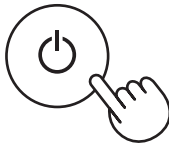

- Válassza ki a kívánt ventilátor sebességet.
- Hacsak nem húzták ki a tápcsatlakozót, a készülék a korábban használt üzemmódban indul el.

TISZTÍTÁS ION ZUHANNYAL MÓD

Nagy sűrűségű Plasmacluster ionokat és erős légáramot bocsát ki a készülék 60 percen keresztül.

START



MEGJEGYZÉS

- Amikor a művelet befejeződik, a készülék visszatér az előző üzemmódba. E módban megváltoztathatja a másik módot és .
- Ha a "Plasmacluster Ion " mód KI van kapcsolva, a készülék nem bocsát ki Plasmacluster ionokat.

VENTILÁTOR SEBESSÉG

MODE



KÖZEPES MAXIMUM ALVÁS



MEGJEGYZÉS

ALVÁS *

- A készülék nagyon halkán üzemel alacsony ventilátor sebességgel. A Plasmacluster Ion kijelző automatikusan kikapcsol. Noha a kijelző ki van kapcsolva, a készülék mindaddig kibocsát Plasmacluster ionokat a levegőbe, amíg a Plasmacluster Ion funkciót ki nem kapcsolják a gombbal.

MODE

ON/OFF
(Press 3 sec.)

KIKAPCSOLÁS IDŐZÍTŐ

Válassza ki a készülék kikapcsolásának kívánt időpontját. A készülék automatikusan leáll, ha a kiválasztott időtartamot elérte.

4h ● 8h○

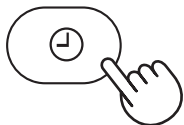

Fényerő szabályozás

Kikapcsolhatja a Plasmacluster Ion kijelzőjét, amikor a Plasmacluster Ion kijelző világít.

BEKAPCSOLÁS



☀️ ON/OFF
(Press 3 sec.)

legalább 3 mp.

KIKAPCSOLÁS



☀️ ON/OFF
(Press 3 sec.)

legalább 3 mp.

MEGJEGYZÉS

- A készülék az utoljára használt üzemmódban indul el.

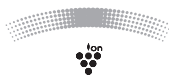

Plasmacluster Ion KI/BEKAPCSOLÁS

Ha a Plasmacluster Ion mód BE van kapcsolva, a Plasmacluster Ion kijelző felgyullad. (kék)

BEKAPCSOLÁS

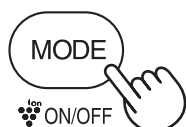

☀️ ON/OFF
(Press 3 sec.)

legalább 3 mp.

KIKAPCSOLÁS

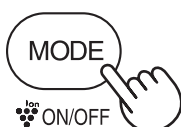

☀️ ON/OFF
(Press 3 sec.)

legalább 3 mp.

MEGJEGYZÉS

Ha a kijelző sötét,

- Ha a Plasmacluster Ion funkció be van kapcsolva (ON),

Villog

KIKAPCSOLVA

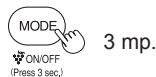

3 mp.

☀️ ON/OFF
(Press 3 sec.)

- Ha a "Plasmacluster Ion funkció ki van kapcsolva (OFF),

Világít

KIKAPCSOLÁS

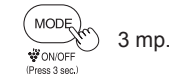

3 mp.

☀️ ON/OFF
(Press 3 sec.)



A légtisztító optimális működése érdekében rendszeresen tisztítsa meg a készüléket, a szűrőket is beleértve.

Minden karbantartás előtt húzza ki a tápcsatlakozót a fali aljzatból.

Hátsó panel (Előszűrő)

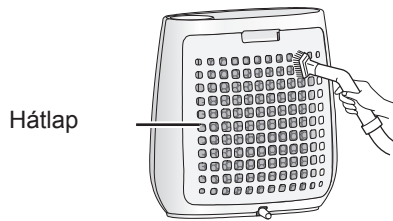

Porszívó felcsatolható szívófejével vagy hasonló eszközzel óvatosan tisztítsa meg a portól a hátlapot.

FIGYELMEZTETÉS

Ne fejtessen ki túlzott nyomást a hátlap súrolásakor.

MEGJEGYZÉS

Makacs szennyeződések eltávolítása

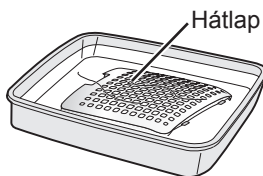

1. Adjon egy kevés konyhai mosogatószer a vízhez és áztassa be kb. 10 percre.
2. Tiszta vízzel öblítse le a konyhai mosogatószer.
3. Teljesen szárítsa meg a szűrőt egy jól szellőző helyen.

Szűrők

HEPA szűrő

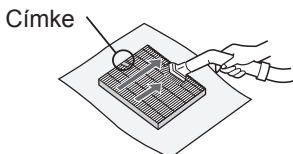

Szagtalanító szűrő

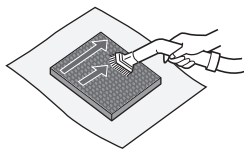

Porszívó felcsatolható szívófejével vagy hasonló eszközzel óvatosan tisztítsa meg a portól a HEPASZŰRŐT és a Szagtalanító szűrőt.

FIGYELMEZTETÉS

Ne MOSSA el vízben és ne SZÁRÍTSA napon.

A szűrők érzékenyek, ügyeljen rá, hogy tisztításakor ne gyakoroljon nagy erőt rájuk.

- HEPA szűrő

A tisztítást csak a címkével ellátott oldalán végezze el, a másik oldalát ne tisztítsa meg. Ellenkező esetben a szűrő megsérülhet.

- Szagtalanító szűrő

Mindkét oldala megtisztítható.

Alapkészülék



Törölje át egy száraz, puha ruhával

Makacs szennyeződések és foltok esetén használjon egy puha, meleg vízzel átnedvesített rongyot.

FIGYELMEZTETÉS

- Ne használjon illékony folyadékokat!

Benzol, festék higító, polírozó por károsíthatja a készülék külsejét.

- Ne használjon tisztítószeret!

A tisztítószer összetevői károsíthatják a készüléket.



Szűrők

Csere ideje

Ha kigyullad a Szűrő cserét jelző fény*

HEPA szűrő

Modell : FZ-F30HFE

Szagtalanító szűrő

Modell : FZ-F30DFE

Cserélje ki a szűrőt a csereszűrőhöz mellékelt leírás alapján.

A csere után dugja be a csatlakozót a fali aljzatba és 3 másodpercig tartsa lenyomva a Bekapcsoló gombot és az IDŐZÍTŐ gombot.

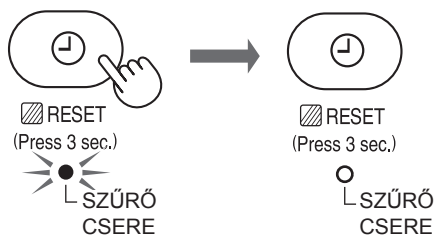

*A szűrő cserére figyelmeztető jelzés körülbelül 17.500 órányi Elalvás üzemmódban való használat után kezd világítani. (2 év × 24 óra = 17.500)
A szűrő élettartama függ a használat módjától.

Ne mossa ki és ne használja újra a szűrőt!

A szűrő élettartam és csere időszakok meghatározásakor napi 5 cigaretta elszívását vették alapul, valamint a porgyűjtő teljesítményét egy új szűrő hatásfokának felével határozták meg.

A szűrő élettartama függ a szobai környezettől, a használatától, és a készülék elhelyezésétől.

Ajánlott a szűrőt gyakrabban cserélni, ha a készülék a normál háztartási használatnál lényegesen komolyabb igénybevételnek van kitéve.

- Kérjük, lépjen kapcsolatba a kereskedőjével csereszűrő beszerzéséhez.
- Csak a készülékhez gyártott szűrőt használjon!

A szűrők elhelyezése

Kérjük, a kicserélt szűrőket a helyi előírásoknak és jogszabályoknak megfelelően helyezze el.

HEPA szűrő

- Szűrő : Polipropilén
- Keret : Poliészter

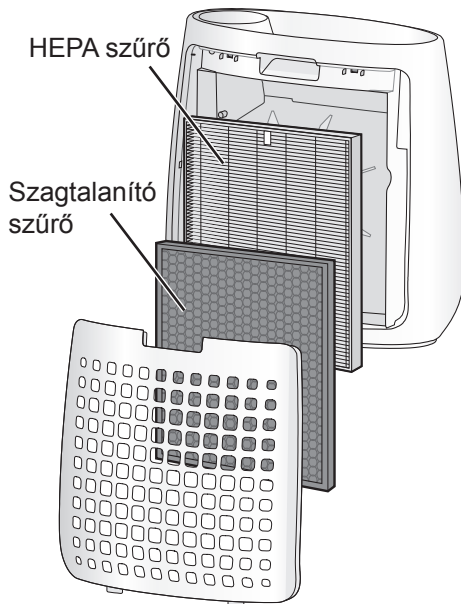

Szagtalanító szűrő

- Polipropilén
- Poliészter
- Aktív szén



HIBAKERESÉSI ÚTMUTATÓ

A szerviz hívása előtt kérjük, nézze át az alábbi listát. Elképzelhető, hogy a felmerült hibajelenség nem a készülék hibás működéséből ered.

JELENSÉG	MEGOLDÁS (nem meghibásodás)
Nem távolítja el a port és a füstöt.	<ul style="list-style-type: none"> Ha erősen szennyezettnek tűnik a szűrő, tisztítsa meg vagy cserélje ki. (Lásd a 8. és 9. oldalakat) Ellenőrizze, hogy a szűrőt eltávolította a nejlonzacskóból. (Lásd az 5. oldalt)
Kattogó vagy ketyegő hang hallatszik a készülékből.	<ul style="list-style-type: none"> Kattogó vagy ketyegő hangot adhat a készülék, amikor ionokat állít elő. (Lásd a 7. oldalt)
A készülékből kijövő levegő nem szagtalan.	<ul style="list-style-type: none"> Ellenőrizze, hogy a szűrő nem erősen szennyezett-e. Cserélje ki a szűrőt.
Szag érezhető az új szűrőből.	<ul style="list-style-type: none"> Közvetlenül a műanyag zacskó eltávolítása után enyhe szagot lehet érezni. Ez a szag nem káros az emberre vagy a szűrő teljesítményére.
A Plasmacluster ion kijelzője nem világít.	<ul style="list-style-type: none"> Ellenőrizze, hogy az ALVÁS üzemmód be van-e kapcsolva. A Plasmacluster Ion kijelző fénye az ALVÁS üzemmód kiválasztása után 3 másodperccel kikapcsol. Ellenőrizze, hogy nincs-e kikapcsolva a Plasmacluster Ion funkció. Tartsa 3 másodpercig lenyomva a  gombot, hogy bekapcsolja. <small>ON/OFF (Press 3 sec.)</small> Ellenőrizze, hogy nincs-e kikapcsolva a jelzőfény világítás funkció. Tartsa 3 másodpercig lenyomva a  gombot, hogy bekapcsolja. <small>ON/OFF (Press 3 sec.)</small>
AUTOMATIKUS ÚJRAINDULÁS	<ul style="list-style-type: none"> Ha működés közben kihúzzák a csatlakozót, vagy a biztosíték kiég, az áramellátás visszaállításával a működés a legutolsó módban, a legutolsó beállításokkal folytatódik.

KIKAPCSOLÁS

(Kikapcsolt készülékkel)



(egyszerre legalább 3 mp-ig.)

Ha a , ,  fény 3 másodpercig világít, a funkció ki van kapcsolva.

BEKAPCSOLVA (alapértelmezett)

(Kikapcsolt készülékkel)



(egyszerre legalább 3 mp-ig.)

Ha a , ,  fény 10 másodpercig világít, a funkció be van kapcsolva.

MŰSZAKI JELLEMZŐK

Tápfeszültség	220-240 V 50-60 Hz		
Ventilátor sebesség beállítása	MAXIMUM	KÖZEPES	ALVÁS
Névlleges teljesítmény (W)	50	30	13
Ventilátor sebesség (m ³ /óra)	180	120	60
Teljesítmény felvétel készenléti módban (W)	0,6		
Ajánlott szobaméret (m ²) *1	~22		
Nagy sűrűségű Plasmacluster ionokhoz ajánlott szobaméret (m ²) *2	~16		
Kábelhossz (m)	2,0		
Méretek (mm)	431 (Ho.) × 211 (Mé.) × 411 (Ma.)		
Tömeg (kg)	4,2		

- *1 •Az ajánlott szobaméret a készülék maximális ventilátor sebességgel való működésével lett kalkulálva.
•Az ajánlott szobaméret területe akkora helyiséget jelöl, aminek levegőjét a készülék képes megtisztítani 30 percen belül meghatározott számú porrészecskétől. (JEM1467).
- *2 •Helyiség méret, amelyben körülbelül 7000 ion/centiméter³ mérhető a helyiség közepén, a készülék egy fal mellett van elhelyezve, közepes teljesítmény mellett üzemel, és körülbelül 1,2 méter magasságban van a padlótól.

Teljesítmény felvétel készenléti módban

Ha a készülék hálózati csatlakozóját egy fali aljzatba dugja, készenléti energiát fogyaszt az elektromos áramkörök működtetése érdekében. Az energiatakarékosság érdekében húzza ki a tápkábelt, ha a készülék nincs használatban.



Figyelem: A terméket ezzel a jelöléssel látták el. Ez azt jelenti, hogy a használt elektromos és elektronikus termékeket nem szabad az általános háztartási hulladékkal keverni. Ezekhez a termékekhez külön hulladékgyűjtő rendszer üzemel.

A. Hulladék-elhelyezési tájékoztató lakossági felhasználók részére (magán háztartások)

1. Az Európai Unióban

HA A KÉSZÜLÉKET KI AKARJA SELEJTEZNI, NE A KÖZÖNSÉGES SZEMETESKUKÁT HASZNÁLJA ÉS NE DOBJA TŰZBE!

A használt elektromos és elektronikus berendezéseket KÜLÖN kell összegyűjteni és kezelni, a helyi jogszabályoknak megfelelően.

A szelektív gyűjtés elősegíti a környezetbarát kezelést, az anyagok újrahasonosítását, és minimalizálja a véglegesen elhelyezett szemét mennyiségét. A NEM MEGFELELŐ ELHELYEZÉS káros lehet az emberi egészségre és a környezetre egyes összetevő anyagok miatt! Szállítsa a HASZNÁLT KÉSZÜLÉKET a helyi, általában önkormányzati gyűjtőhelyre (ahol ez lehetséges).

Az elhelyezéssel kapcsolatos kérdéseivel forduljon a helyi önkormányzathoz vagy kereskedőhöz, és érdeklődjön a helyes hulladék-elhelyezési módszerről.

CSAK AZ EURÓPAI UNIÓBAN ÉS BIZONYOS TOVÁBBI ORSZÁGOKBAN (PÉLDÁUL NORVÉGIA ÉS SVÁJC) ÉLŐ FELHASZNÁLÓK FIGYELMÉBE: Törvény írja elő a szelektív gyűjtésben való részvételét.

A fenti, elektronikus és elektromos eszközökön (vagy a csomagoláson) megjelenő jelölés erre emlékezteti a felhasználókat.

A HÁZTARTÁSI felhasználóknak kötelezően a meglévő, használt készülékeket begyűjtő helyeket kell használniuk. A leadás ingyenes.

Ha a berendezést ÜZLETI CÉLRA használták, forduljon a SHARP kereskedéshez, ahol tájékoztatják Önt a termék visszavételéről. Lehetséges, hogy a visszavételből és az újrahasonosításból eredő költségeket felszámítják. Előfordulhat, hogy a helyi hulladékbegyűjtő létesítmény átveszi a kisebb termékeket (és kis mennyiségeket). Spanyolországban: Kérjük, használt készülékének visszaszolgáltatásával kapcsolatban vegye fel a kapcsolatot a kiépített begyűjtési hálózattal vagy helyi önkormányzatával.

2. Az EU-n kívüli egyéb országokban

Ha a terméket ki szeretné selejtezni, kérjük, forduljon a helyi önkormányzathoz, és érdeklődjön a helyes hulladék-elhelyezési módszerről.

Svájcban: A használt elektromos vagy elektronikus készülékeket térítés nélkül visszaveszik a kereskedők, akkor is ha nem vásárol új terméket. További begyűjtő helyeket a következő honlapokon talál: www.swico.ch vagy www.sens.ch.

B. Hulladék-elhelyezési tájékoztató vállalati felhasználók részére

1. Az Európai Unióban

Ha a terméket üzleti célokra használta, és ki kívánja selejtezni:

Kérjük, forduljon a SHARP kereskedéshez, ahol tájékoztatják Önt a termék visszavételéről. Lehetséges, hogy a visszavételből és az újrahasonosításból eredő költségeket felszámítják. Előfordulhat, hogy a helyi hulladékbegyűjtő létesítmény átveszi a kisebb termékeket (és kis mennyiségeket).

Spanyolországban: Kérjük, használt készülékének visszaszolgáltatásával kapcsolatban vegye fel a kapcsolatot a kiépített begyűjtési hálózattal vagy helyi önkormányzatával.

2. Az EU-n kívüli egyéb országokban

Ha a terméket ki szeretné selejtezni, kérjük, forduljon a helyi önkormányzathoz, és érdeklődjön a helyes hulladék-elhelyezési módszerről.

JEGYZET

Lūdzu, izlasiet pirms gaisa attīrītāja lietošanas

Gaisa attīrītājs iesūc gaisa ieplūdes atverē telpas gaisu, cirkulē to caur priekšfiltru, dezodorējošo filtru un HEPA filtru ierīces iekšpusē, un tad izvada gaisu caur gaisa izplūdes atveri. HEPA filtrs var noņemt 99,97% caur filtru ejošo putekļu daļiņu, kuru mazākais izmērs ir 0,3 mikroni, un arī palīdz absorbēt smakas. Dezodorējošais filtrs pakāpeniski absorbē smakas, kad tās iet caur filtru.

Dažas filtru absorbētās smakas laika gaitā sadalīsies, radot papildu smaku. Atkarībā no lietošanas vides, it īpaši, ja galvenā ierīce tiek izmantota ievērojami smagākos apstākļos nekā mājtsaimniecības vajadzībām, šis aromāts var kļūt spēcīgs īsākā laika periodā, nekā paredzēts. Ja smakas saglabājas, filtrus vajadzētu nomainīt (9. lpp.).

PIEZĪME

- Gaisa attīrītājs ir paredzēts, lai likvidētu gaisā uzkrātos putekļus un smaku. Gaisa attīrītājs nav paredzēts bīstamu gāzu likvidēšanai, piemēram, oglekļa monoksīdu, ko satur cigarešu dūmi. Ja smakas avots joprojām pastāv, gaisa attīrītājs var nenovērst smaku pilnībā.

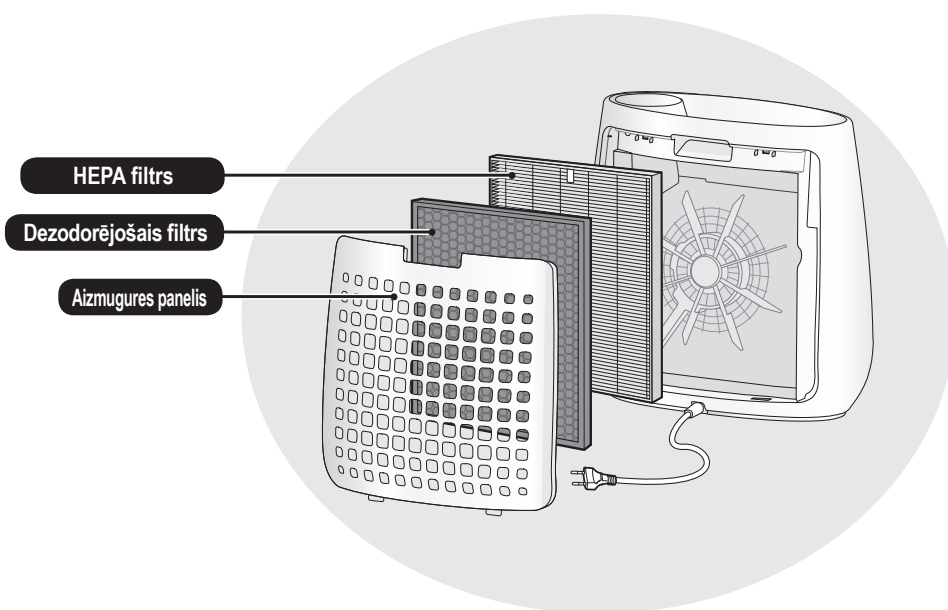

FUNKCIJAS

Gaisa apstrādes tehnoloģiju unikāla kombinācija

Filtrēšanas sistēma + Plasmacluster

SATVER PUTEKĻUS*

Priekšfiltrs uztver putekļus un citas lielas gaisā esošas daļiņas.

SAMAZINA SMAKAS

Dezodorējošais filtrs absorbē daudzas izplatītas mājsaimniecības smakas.

SAMAZINA ZIEDPUTEKŠŅUS UN PELĒJUMU*

HEPA filtrs uztver 99,97% daļiņu, kuru mazākais izmērs ir 0,3 mikroni. (JEM1467)

ATSVaidzina

Plasmacluster apstrādā gaisu līdzīgi kā daba attīra vidi, izdalot līdzsvarotu pozitīvo un negatīvo jonu daudzumu.

*Kad gaiss tiek sūknēts caur filtrēšanas sistēmu.

SATURA RĀDĪTĀJS

SVARĪGI NORĀDĪJUMI PAR DROŠĪBU	2
DETAĻU NOSAUKUMI	4
FILTRA UZSTĀDĪŠANA	5
DARBĪBA	6
KOPŠANA UN APKOPE	8
NORĀDĪJUMI PAR NOMAIŅU	9
PROBLĒMU NOVĒRŠANA	10
SPECIFIKĀCIJAS	11

Paldies, ka iegādājāties SHARP gaisa attīrītāju. Rūpīgi izlasiet šo lietošanas instrukciju. Pirms šī izstrādājuma lietošanas noteikti izlasiet sadaļu "Svarīgi drošības norādījumi". Pēc izlasīšanas uzglabājiet lietošanas instrukciju piemērotā vietā turpmākai lietošanai. Atsaucei iesakām uzglabāt šo rokasgrāmatu vietā, kur varat tai jebkurā laikā piekļūt.

SVARĪGI NORĀDĪJUMI PAR DROŠĪBU

Lietojot elektriskās ierīces, vienmēr ievērojiet drošības pamatnoteikumus, ietverot tālāk norādīto.

BRĪDINĀJUMS! Vienmēr ievērojiet tālāk norādīto, lai samazinātu elektrošoka, aizdegšanās un traumu risku.

- Pirms galvenās ierīces lietošanas izlasiet visus norādījumus.
- Lietojiet tikai 220-240 voltu rozeti.
- **Šī ierīce nav paredzēta lietošanai cilvēkiem (tai skaitā bērniem no 8 gadiem) ar samazinātām fiziskajām, jutīguma vai garīgajām spējām vai ar pieredzes un zināšanu trūkumu, ja vien viņiem nav nodrošināta personas, kura atbild par viņu drošību, uzraudzība vai norādījumi par to, kā izmantot iekārtu. Bērni nedrīkst spēlēt ar šo ierīci. Ierīces tīrīšanu un apkopi nedrīkst veikt bērni bez uzraudzības.**
- Ja strāvas vads ir bojāts, tas jānomaina ražotājam, tā apkalpes pārstāvim, Sharp pilnvarotajam apkalpes centra pārstāvim vai līdzīgi kvalificētai personai, lai novērstu bīstamību. Sazinieties ar tuvāko apkalpes centru, ja ir jebkādas problēmas, nepieciešama regulēšana vai remontdarbi.
- Pašu spēkiem neremontējiet un neizjauciet galveno ierīci.
- Veicot tehnisko apkopi, noņemot, uzstādot vai nomainot filtru un novietojot ierīci ilgstošai uzglabāšanai, noteikti atvienojiet kontaktdakšu. Ja tā netiek darīts, var rasties īssavienojums, kas izraisa elektrošoku vai aizdegšanos.
- Nelietojiet galveno ierīci, ja strāvas vads vai kontaktdakša ir bojāti vai savienojums ar sienas kontaktligzdu ir vaļīgs.
- Regulāri notīriet putekļus no spraudņa.
- Neievietojiet pirkstus vai priekšmetus gaisa ieplūdes vai izplūdes atverēs.
- Izņemot kontaktdakšu, vienmēr turiet kontaktdakšu un nekad nevelciet aiz vada. Pretējā gadījumā var rasties īssavienojums, kas var radīt elektrošoku vai aizdegšanos.
- Esiet uzmanīgs, lai nesabojātu strāvas vadu; tas var radīt elektriskās strāvas triecienu, pārmērīgu karstumu vai ugunsgrēku.
- Neizņemiet spraudni, kad jūsu rokas ir mitras.
- Nelietojiet galveno ierīci karstu objektu tuvumā vai uz tiem, piemēram, pie krāsnīm vai sildītājiem, vai vietā, kur tā var nonākt saskarē ar tvaiku.
- Nelietojiet galveno ierīci telpās, kur tiek lietoti aerosola insekticīdi. Nelietojiet telpās, kur ir eļļas nogulsnes, vīraks, dzirksteles no degošām cigaretēm vai ķīmiskie izgarojumi gaisā. Nelietojiet galveno ierīci vietās, kur ir mitrs, piemēram, vannasistabā.
- Ievērojiet piesardzību, kad tīrāt galveno ierīci. Stipri kodīgi tīrīšanas līdzekļi var sabojāt ārējo virsmu.
- Nepakļaujiet galveno ierīci ūdens iedarbībai. Tā rīkojoties, var radīt īssavienojumu vai elektrošoku.

PIEZĪME. Rīcība, ja galvenā ierīce ietekmē radio vai TV uztveršanu.

Ja gaisa attīrītājs ietekmē radio vai televīzijas uztveršanu, izmēģiniet vienu vai vairākas tālāk norādītās darbības.

- Pagrieziet vai pārvietojiet uztvērēja antenu.

- Palieliniet attālumu starp galveno ierīci un radio vai TV uztvērēju.
- Pievienojiet aprīkojumu kontaktligzdai, kurai nav pieslēgts radio vai TV uztvērējs.
- Konsultējieties ar izplatītāju vai kvalificētu radio vai TV tehnisko speciālistu.

PIESARDZĪBAS PASĀKUMI SAISTĪBĀ AR LIETOŠANU

- Neaizsprostojiet gaisa ieplūdes un/vai izplūdes atveres.
- Vienmēr darbiniet galveno bloku stateniskā stāvoklī.
- Nepārvietojiet galveno ierīci, kad tā darbojas.
- Kad pārvietojat galveno ierīci, lietojiet rokturus abās pusēs.
- Ja galvenā ierīce atrodas uz nedaudz ieplaisājušas grīdas, nelīdzenas virsmas vai paklāja ar bieziem sariem, pirms tās pārvietošanas paceliet to.
- Nedarbiniet galveno ierīci bez visiem pareizi uzstādītiem filtriem.
- Nemazgājiet un nelietojiet atkārtoti HEPA filtru un dezodorējošo filtru.
Tas ne tikai neuzlabos filtra veiktspēju, bet arī var izraisīt elektrošoku vai nepareizu darbību.
- Tīriet ārpusi tikai ar mīkstu drāniņu.
Nelietojiet gaistošus šķidrums vai mazgāšanas līdzekļus.
Galvenās ierīces virsmu var sabojāt vai pārplēst ar benzola krāsas atšķaidītājiem vai pulēšanas pulveriem.
- Sargājiet galveno bloku no ūdens.
- Apkopes laikā neskrāpējiet aizmugurējo paneli.

NORĀDĪJUMI PAR UZSTĀDĪŠANU

- Izvairieties galveno ierīci lietot vietās, kur mēbeles, audumi vai citi priekšmeti var nonākt saskarē ar gaisa ieplūdes un/vai izplūdes atverēm un ierobežot gaisa plūsmu.
- Izvairieties lietot vietās, kur galvenā ierīce ir pakļauta kondensācijai vai krasām temperatūras izmaiņām.
Piemērota telpas temperatūra ir 0–35 °C robežās.
- Novietojiet galveno ierīci uz līdzenas un stabilas virsmas ar pietiekamu gaisa cirkulāciju.
Kad novietota uz bieza paklāja, galvenā ierīce var nedaudz vibrēt.
- Izvairieties no vietām, kur tiek izdalīti tauki vai eļļaini dūmi.
Tā rīkojoties, var rasties galvenās ierīces korpusa plaisas.
- Ierīces putekļu savākšanas spēja ir efektīva pat tad, kad galvenā ierīce ir novietota 3 cm tuvumā pie sienas, bet apkārtējās sienas un grīda var kļūt netīra. Novietojiet galveno ierīci tālāk no sienas.
Siena aiz gaisa izplūdes atveres laika gaitā var kļūt netīra. Lietojot galveno ierīci ilgāku laiku vienā un tajā pašā vietā, regulāri tīriet ierīcei līdzās esošās sienas.

NORĀDĪJUMI PAR FILTRIEM

- Ievērojiet rokasgrāmatā sniegtos norādījumus par pareizu filtra aprūpi un apkopi (8. lpp.).

DETAĻU NOSAUKUMI

PRIEKŠPUSE

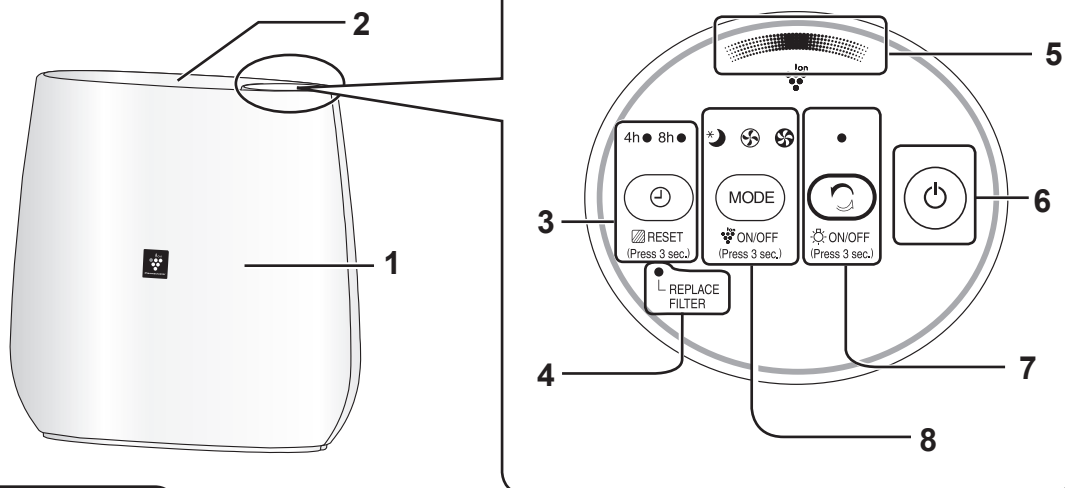

AIZMUGURE

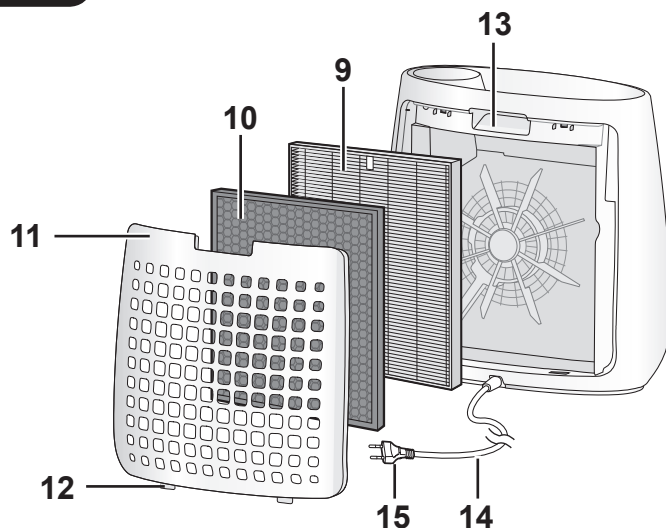

1	Galvenais bloks	8	REŽĪMA poga, indikatorlampiņa (zaļa) (nospiežot un turēt nospiežot 3. sekundes) Plasmacluster jonu IESLĒGŠANAS/ IZSLĒGŠANAS poga
2	Gaisa izplūdes atvere	9	HEPA filtrs
3	TAIMERA IZSLĒGŠANAS poga, indikatorlampiņa (zaļa) ----- (Turiet nospiežot 3 sekundes) Filtra atiestatīšanas poga	10	Dezodorējošais filtrs
4	Filtra nomaiņas indikatorlampiņa (oranža)	11	Aizmugures panelis (priekšfiltrs)
5	Plasmacluster jonu indikatorlampiņa (zila)	12	Apakšas izciļņi
6	IESLĒGŠANAS/IZSLĒGŠANAS poga	13	Rokturis
7	Attīrīšanas ar jonu plūsmu poga, Indikatorlampiņa (zaļa) ----- (Turiet nospiežot 3 sekundes) LAMPIŅAS IESLĒGŠANAS/IZSLĒGŠANAS poga	14	Strāvas vads
		15	Kontaktligzda

FILTRA UZSTĀDĪŠANA

Noteikti izņemiet strāvas vada kontaktakšu no sienas kontaktligzdas.

Lai saglabātu filtra kvalitāti, tie ir uzstādīti galvenajā blokā un iepakoti plastmasas maisos. Pirms galvenās ierīces lietošanas noteikti izņemiet filtru no plastmasas maisa.

- 1 Noņemiet aizmugures paneli.**
Velciet aizmugurējo paneli, satverot galveno ierīci.



- 2 Noņemiet plastmasas maisiņu no filtra.**

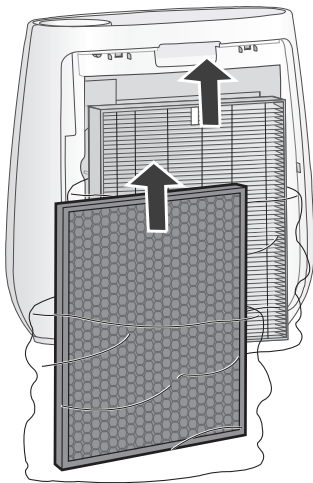

- 3 Ievietojiet filtru galvenajā ierīcē.**
Neuzstādiet filtru otrādi, jo tad galvenā ierīce nedarbosies pareizi.

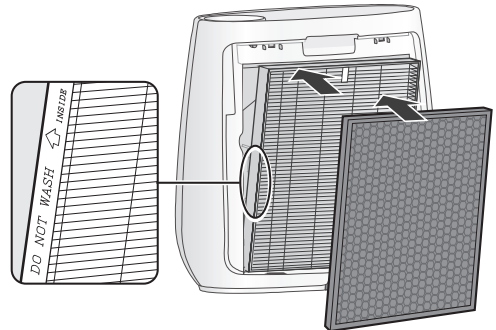

- 4 Pielieciet aizmugures paneli atpakaļ pie galvenās ierīces.**

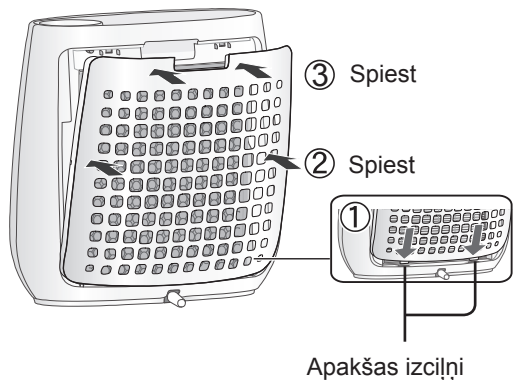

• Nedarbiniet galveno ierīci bez filtra.

DARBĪBA

GAISA ATTĪRĪŠANA

SĀKŠANA



APTURĒT

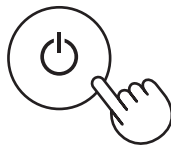

- Atlasiet vēlamo ventilatora ātrumu.
- Ja strāvas vads nav bijis atvienots, darbība atsākas iepriekšējās darbības režīmā.

ATTĪRĪŠANAS AR JONU PLŪSMU REŽĪMS

Izlaiž augsta blīvuma Plasmacluster jonus un izdala spēcīgu gaisa plūsmu uz 60 minūtēm.

SĀKŠANA



PIEZĪME

- Kad darbība beidzas, galvenā ierīce atgriežas pie iepriekšējās darbības.

Šajā režīmā laikā ir iespējams mainīt citu režīmu un .

- Ja Plasmacluster joni ir IZSLĒGTI, Plasmacluster joni netiek izdalīti.

VENTILATORA ĀTRUMS



PIEZĪME

MIEGA REŽĪMS

- Galvenā ierīce ar lēnu ventilatora ātrumu darbojas ļoti klusi.

Plasmacluster jonu indikatorlampiņa automātiski nodziest. Pat ja indikatorlampiņa ir izslēgta, Plasmacluster joni izplūst gaisā, ja vien Plasmacluster joni tiek izslēgti ar .

 ON/OFF
(Press 3 sec.)

IZSLĒGŠANAS TAIMERIS

Atlasiet laiku, darbības laikā izslēdzot galveno ierīci. Galvenā ierīce automātiski pārtrauc darbību, tiklīdz tiek sasniegts iestatītais laiks.

4h ● 8h○

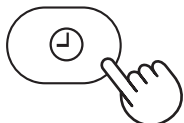

Apgaismojuma vadība

Kad Plasmacluster jonu indikatorlampiņa deg, Plasmacluster jonu indikatorlampiņu varat iestatīt uz IZSLĒGTS.

IESLĒGŠANA



☀ ON/OFF
(Press 3 sec.)

vēl 3 s

IZSLĒGŠANA



☀ ON/OFF
(Press 3 sec.)

vēl 3 s

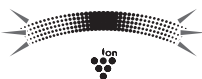

PIEZĪME

- Kad galvenā ierīce uzsāk darbību, darbība atsākas iepriekšējās darbības režīmā.

Plasmacluster jonu IESLĒGŠANA/IZSLĒGŠANA

Kad Plasmacluster joni ir IESLĒGTI, Plasmacluster jonu indikatorlampiņa iedegas (zila).

IESLĒGŠANA

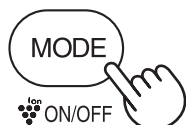

ion ON/OFF
(Press 3 sec.)

vēl 3 s

IZSLĒGŠANA

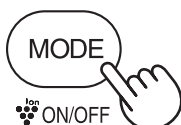

ion ON/OFF
(Press 3 sec.)

vēl 3 s

PIEZĪME

Kad indikators ir izslēgts,

- ja Plasmacluster joni ir IESLĒGTI,



Mirgo

IZSLĒGŠANA



ion ON/OFF
(Press 3 sec.)

3 sekundes

- ja Plasmacluster joni ir IZSLĒGTI,

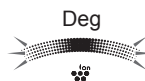

Deg

IZSLĒGŠANA



ion ON/OFF
(Press 3 sec.)

3 sekundes



Lai uzturētu gaisa attīrītāja optimālo veiktspēju, lūdzu, regulāri tīriet galveno ierīci, tostarp filtru. Pirms jebkādu apkopes darbu veikšanas noteikti atvienojiet strāvas vadu no sienas kontaktligzdas.

Aizmugures panelis (priekšfiltrs)

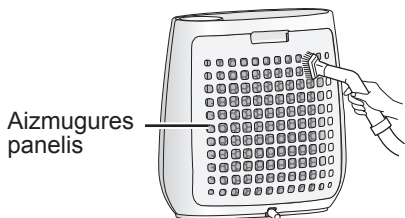

Aizmugures panelis

Viegli noņemiet putekļus no aizmugures paneļa, izmantojot putekļsūcēju vai līdzīgu ierīci.

UZMANĪBU!

Nelietojiet pārlieku lielu spēku, kad beržat aizmugures paneli.

PIEZĪME Padoms, kā notīrīt grūti noņemamus netīrumus



Aizmugures panelis

1. Ūdenim pievienojiet mazu daudzumu trauku mazgājamā līdzekļa un mērcējiet aptuveni 10 minūtes.
2. Noskalojiet trauku mazgājamo līdzekli ar tīru ūdeni.
3. Pilnībā nožāvējiet filtru labi ventilētā telpā.

Filtri

HEPA filtrs
Etikete

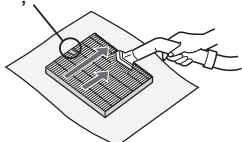

Dezodorējošais filtrs

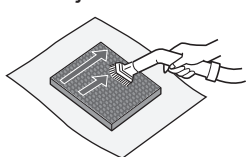

Viegli noņemiet putekļus no HEPA filtra un dezodorējošā filtra, izmantojot putekļsūcēju vai līdzīgu ierīci.

UZMANĪBU!

NEMAZGĀJIET ūdenī un NEŽĀVĒJIET saulē.

Filtrs ir trausls, tādēļ rīkojieties uzmanīgi un nepiemērojiet pārāk lielu spēku.

- HEPA filtrs
Tīriet tikai pusi ar atzīmi. Netīriet otru pusi; pretēji filtrs tiks sabojāts.
- Dezodorējošais filtrs
Apkopi var veikt abās pusēs.

Galvenais bloks



Noslaukiet ar sausu, mīkstu audumu

Grūti noņemamiem traipiem vai netīrumiem lietojiet ar karstu ūdeni samitrinātu mīkstu audumu.

UZMANĪBU!

- Nelietojiet gaistošus šķidrumus.
Benzols, krāsu šķīdinātājs, pulēšanas pulveris u.c. var sabojāt virsmu.
- Nelietojiet mazgājamus līdzekļus
Mazgājamo līdzekļu sastāvdaļas var sabojāt galveno ierīci.



Filtri

Nomainas laiki

Kad filtra nomaiņas indikatorlampiņa iedegas*

HEPA filtrs

Modelis : FZ-F30HFE

Dezodorējošais filtrs

Modelis : FZ-F30DFE

Nomainiet filtru atbilstoši kopā ar nomaiņas filtram piegādātajām instrukcijām.

Pēc apmaiņas ievietojiet kontaktdakšu kontaktligzdā un 3 sekundes turiet nospiestu BAROŠANAS pogu un TAIMERA IZSLĒGŠANAS pogu.

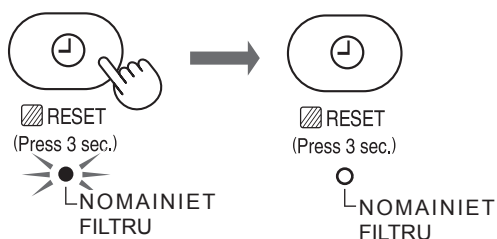

*Filtra nomaiņas indikatorlampiņa iedegas pēc aptuveni 17 500 stundām miega režīmā. (2 gadi × 24 stundas = 17 500)

Filtra kalpošanas laiks mainās atkarībā no darbības režīma.

Nemazgājiet un nelietojiet atkārtoti filtru.

Šis filtra kalpošanas laika un nomaiņas periods pamatots uz apstākļiem, smēķējot 5 cigaretes dienā, un putekļu savākšanas jaudas samazinājumu uz pusi salīdzinājumā ar jaunu filtru.

Filtra kalpošanas laiks mainās atkarībā no telpas vides, lietojuma un galvenās ierīces atrašanās vietas.

Mēs iesakām nomainīt filtru biežāk, ja izstrādājums tiek izmantots ievērojami smagākos apstākļos nekā parastām mājāsaimniecības vajadzībām.

- Konsultējieties ar izplatītāju par nomaiņas filtra iegādi.
- Lietojiet tikai šim izstrādājumam paredzētos filtrus.

Atbrīvošanās no filtra

Lūdzu, atbrīvojieties no nomainītā filtra saskaņā ar vietējiem likumiem un noteikumiem.

HEPA filtrs

- Filtrs: polipropilēns
- Ietvars: poliesteris



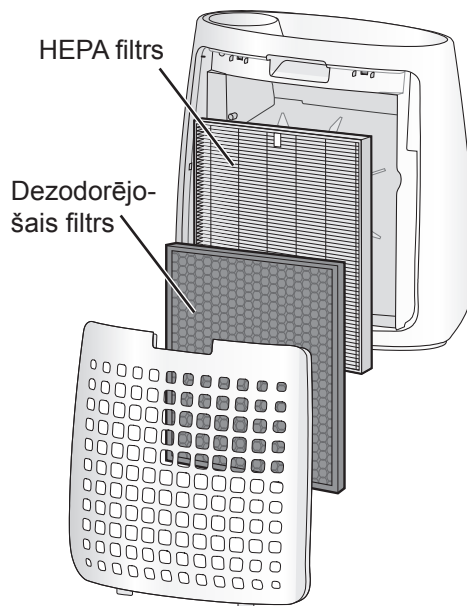

Dezodorējošais filtrs

- Polipropilēns
- Poliesteris
- Aktīvā ogle



PROBLĒMU NOVĒRŠANA

Pirms izsaukuma remonta veikšanai, lūdzu, pārskatiet tālāk iekļauto sarakstu, jo problēma var nebūt galvenās ierīces nepareiza darbība.

PAZĪME	RISINĀJUMS (nav nepareiza darbība)
Putekļi un dūmi netiek noņemti.	<ul style="list-style-type: none"> Iztīriet vai nomainiet filtru, ja tas šķiet ļoti netīrs. (Skatiet 8. lpp., 9. lpp.) Pārbaudiet, vai plastmasas maisiņš ir noņemts no filtra. (Skatiet 5. lappusi)
No galvenās ierīces dzirdama klikšķēšana vai tikšķēšana.	<ul style="list-style-type: none"> Klikšķu vai tikšķu skaņas var būt dzirdamas, kad ierīce ģenerē jonus. (Skatiet 7. lpp.)
Izvadītajam gaisam ir smaka.	<ul style="list-style-type: none"> Pārbaudiet, vai filtrs nav ļoti netīrs. Nomainiet filtru.
Smaka no jaunā filtra.	<ul style="list-style-type: none"> Uzreiz pēc plastmasas maisiņa noņemšanas nedaudz var būt jūtama smaka. Šī smaka nav bīstama filtra veikspējai un cilvēkiem.
Neiedegas Plasmacluster jonu indikatorlampiņa.	<ul style="list-style-type: none"> Pārbaudiet, vai ir atlasīts MIEGA režīms. Plasmacluster jonu indikatorlampiņa izslēdzas 3 sekundes pēc tam, kad ir atlasīts MIEGA režīms. Pārbaudiet, vai Plasmacluster joniem ir atlasīts IZSLĒGTS. 3 s  turiet nospiestu ieslēgšanas pogu.  (Press 3 sec.) Pārbaudiet, vai apgaismojuma vadības ierīce ir IZSLĒGTA. 3 sekundes  turiet nospiestu ieslēgšanas pogu.  (Press 3 sec.)
AUTOMĀTISKA RESTARTĒŠANA	<ul style="list-style-type: none"> Pat ja darbības laikā kontaktdakša ir atvienota vai jaudas slēdzis pārrauts darbības laikā, galvenā ierīce atsāk darbību ar iepriekšējo darbības režīmu un iestatījumiem, ja strāvas padeve tiek atjaunota.

IZSLĒGŠANA

(ar IZSLĒGTU galveno ierīci)



(vienlaikus vēl 3 s)

Ja apgaismojums , ,  iedegas uz 3 sekundēm, iestatījums ir veikts.

IESLĒGTS (noklusējums)

(ar IZSLĒGTU galveno ierīci)



(vienlaikus vēl 3 s)

Ja apgaismojums , ,  iedegas uz 10 sekundēm, iestatījums ir veikts.

SPECIFIKĀCIJAS

Strāvas padeve	220–240 V 50–60 Hz		
	MAKS.	VID.	MIEGA REŽĪMS
Ventilatora ātruma regulēšana			
Nominālā jauda (W)	50	30	13
Ventilatora ātrums (m ³ /h)	180	120	60
Gaidstāves jauda (W)	0,6		
Ieteicamais telpas izmērs (m ²)*1	~22		
Augsta blīvuma Plasmacluster jonu ieteicamie telpas izmēri (m ²)*2	~16		
Vada garums (m)	2,0		
Izmēri (mm)	431 (platums) × 211 (dziļums) × 411 (augstums)		
Svars (kg)	4,2		

- *1 • Ieteicamie telpas izmēri ir piemēroti galvenās ierīces darbībai ar maksimālo ventilatora ātrumu.
- Ieteicamais telpas izmērs norāda platību, kur noteikts daudzums putekļu daļiņu var tikt likvidēts 30 minūtēs. (JEM1467).
- *2 Telpas izmēri, kuros var konstatēt aptuveni 7000 jonu uz vienu kubikcentimetru telpas centrā aptuveni 1,2 metru augstumā no grīdas, kad ierīce ir novietota pie sienas un darbojas ar VID. režīma iestatījumu.

Gaidstāves jauda

Lai darbotos elektriskās ķēdes, kamēr strāvas kontaktdakša ir ievietota sienas kontaktligzdā, šī ierīce patērē gaidstāves režīma jaudu. Enerģijas taupīšanai atvienojiet strāvas vadu, kad galvenā ierīce netiek lietota.



Uzmanību: jūsu izstrādājums ir apzīmēts ar šo simbolu. Tas nozīmē, ka izmantotos elektriskos un elektroniskos izstrādājumus nedrīkst sajaukt ar vispārējiem sadzīves atkritumiem. Šiem izstrādājumiem ir atsevišķa savākšanas sistēma.

A. Informācija lietotājiem par izstrādājumu likvidēšanu (privātās mājāsaimniecības)

1. Eiropas Savienībā

JĀ VĒLATIES ATBRĪVOTIES NO ŠĪ APRĪKOJUMA, NEIZMETIET TO PARASTĀ ATKRITUMU TVERTNĒ UN NEMETIET TO UGUNĪ!

Nolietots elektriskais un elektroniskais aprīkojums vienmēr ir jāsavāc ATSEVIŠĶĪ atbilstoši spēkā esošajiem vietējiem tiesību aktiem.

Atsevišķa savākšana veicina videi draudzīgu apstrādi, materiālu pārstrādi un gala atkritumu samazināšanu. NEPARIEZA ATBRĪVOŠANĀS var radīt kaitējumu cilvēku veselībai un apkārtējai videi konkrētu vielu dēļ! NOLIETOTO APRĪKJUMU nogādājiet vietējā, parasti pašvaldības savākšanas vietā, kur tas ir iespējams.

Ja neesat pārliecināts par atbrīvošanos no izstrādājumiem, sazinieties ar vietējām varas iestādēm vai izplatītāju, lai uzzinātu par pareizu atbrīvošanos.

TIKAI EIROPAS SAVIENĪBAS UN DAŽU CITU VALSTU, PIEMĒRAM, NORVĒĢIJAS UN ŠVEICES, LIETOTĀJIEM. Piedalīšanos atsevišķā savākšanā nosaka likums.

Augšpusē redzamais simbols ir redzams uz elektriskā un elektroniskā aprīkojuma (vai iepakojuma), lai atgādinātu lietotājiem par to.

MĀJSAIMNIECĪBAS lietotāji tiek aicināti lietot esošas nolietotā aprīkojuma pieņemšanas vietas. Atgriešana ir bezmaksas.

Ja šis aprīkojums tiek lietots KOMERCIĀLI, sazinieties ar SHARP izplatītāju, kurš informēs par preces pieņemšanu atpakaļ. Pieņemot preci atpakaļ, var tikt piemērota maksa. Mazu aprīkojumu (un mazu daudzumu) var nodot vietējā savākšanas vietā. Spānija: sazinieties ar izveidoto savākšanas sistēmu vai vietējām varas iestādēm, lai nodotu nolietotos izstrādājumus.

2. Valstīs ārpus ES

Ja vēlaties atbrīvoties no šī izstrādājuma, lūdzu, sazinieties ar savām vietējām varas iestādēm un uzziniet par pareizo atbrīvošanās metodi.

Šveicei: lietotas elektriskās vai elektroniskās iekārtas var atdot atpakaļ bez maksas tirgotājam pat tad, ja netiek iegādāts jauns izstrādājums. Papildu savākšanas vietas ir norādītas mājas lapā www.swico.ch vai www.sens.ch.

B. Informācija komerciāliem lietotājiem par atbrīvošanos no ierīces

1. Eiropas Savienībā

Ja izstrādājums tiek izmantots komerciālām vajadzībām un vēlaties no tā atbrīvoties, rīkojieties, kā aprakstīts tālāk.

Lūdzu, sazinieties ar SHARP izplatītāju, kas informēs jūs par preces atpakaļpieņemšanas iespēju. Iespējams, par preces atpakaļpieņemšanas un pārstrādes procesu tiks piemērota maksa. Iespējams, vietējie savākšanas punkti pieņems nelielas preces (un nelielus daudzumus).

Spānijai: lūdzu, sazinieties ar izveidoto savākšanas sistēmas punktu vai vietējo varas iestādi par lietoto izstrādājumu atpakaļpieņemšanu.

2. Valstīs ārpus ES

Ja vēlaties atbrīvoties no šī izstrādājuma, lūdzu, sazinieties ar savām vietējām varas iestādēm un uzziniet par pareizo atbrīvošanās metodi.

MEMO

Perskaitykite prieš naudodami savo oro valytuvą

Oro valytuvus traukia kambario orą per oro įsiurbimo angą, tada jis pereina pirminį filtrą, dezodoruojantį filtrą ir HEPA filtrą pagrindinio įrenginio viduje ir yra išleidžiamas per oro išleidimo angą. HEPA filtras gali pašalinti 99,97 % per filtrą pereinančių 0,3 mikrono dydžio dulkių dalelių bei padeda sugerti kvapus. Dezodoruojantis filtras palaipsniui sugeria kvapus jiems einant per filtrą.

Laikui bėgant, kai kurie filtrų sugerti kvapai gali išsiveržti ir taip sukelti papildomą kvapą. Atsižvelgiant į naudojimo aplinką, ypač kai pagrindinis įrenginys naudojamas neįprastomis sąlygomis kvapas gali sustiprėti gerokai greičiau nei tikimasi. Jei kvapai lieka, pakeiskite filtras (9 psl.).

PASTABA

- Oro valytuvus yra skirtas pašalinti ore sklindančias dulkes ir kvapus.
Oro drėkintuvus nėra skirtas šalinti kenksmingas dujas, tokias kaip cigarečių dūmuose esantis anglies monoksidas.
Oro valytuvus negali visiškai pašalinti kvapo, jei nėra pašalinamas kvapo šaltinis.

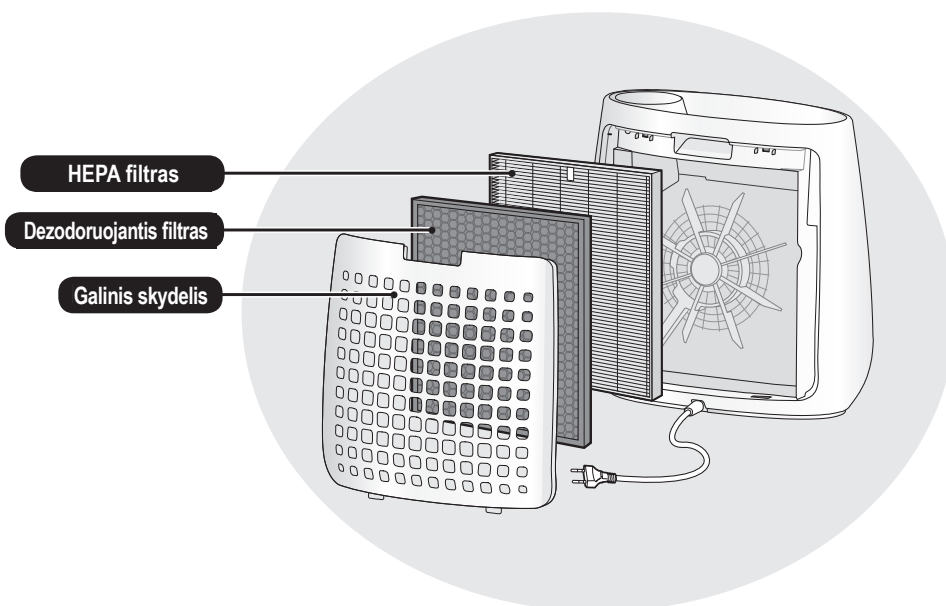

SAVYBĖS

Unikalus oro apdorojimo technologijų derinys

Filtravimo sistema + „Plasmacluster“

SURENKA DULKES*

Pirminis filtras surenka dulkes ir kitas dideles ore sklidančias daleles.

SUMAŽINA KVAPUS

Dezodoruojantis filtras sugeria daugelį įprastų namuose tvyrančių kvapų.

SUGERIA ŽIEDADULKES IR PELENUS*

HEPA filtras surenka 99,97 % per filtrą praeinančių 0,3 mikrono dydžio dalelių. (JEM1467)

GAIVINA

„Plasmacluster“ apdoroja orą panašiu būdu, kaip gamta valo aplinką užtikrindama teigiamų ir neigiamų jonų pusiausvyrą.

*Kai oras įsiurbiamas per filtrų sistemą.

TURINYS

SVARBŪS SAUGOS NURODYMAI	2
DALIŲ PAVADINIMAI	4
FILTRO ĮDĖJIMAS	5
NAUDOJIMAS	6
PRIEŽIŪRA IR REMONTAS	8
PAKEITIMO NURODYMAI	9
GEDIMŲ NUSTATYMAS IR ŠALINIMAS ...	10
SPECIFIKACIJOS	11

LT

Dėkojame, kad įsigijote „SHARP“ oro valytuvą. Prašome atidžiai perskaityti šį vadovą. Prieš naudodami įrenginį, būtina perskaitykite dalį „Svarbūs saugos nurodymai“. Perskaitykite šį vadovą laikykitė jį patogioje vietoje, kad galėtumėte pasižiūrėti ateityje. Patariame jį laikyti bet kada prieinamoje vietoje.

SVARBŪS SAUGOS NURODYMAI

Naudodami elektrinius prietaisus, būtinai laikykitės pagrindinių atsargumo priemonių, įskaitant šias:

ĮSPĖJIMAS – Norėdami sumažinti elektros šoko, gaisro ar asmens sužalojimo pavojus, būtinai vadovaukitės šiais nurodymais:

- Prieš naudodami pagrindinį įrenginį, perskaitykite visas instrukcijas.
- Naudokite tik 220–240 voltų kištukinį lizdą.
- **Šio prietaiso negali naudoti vaikai nuo 8 metų ir sumažėjusių fizinių, sensorinių ar protinių gebėjimų arba mažai patirties ir žinių turintys asmenys, nebent juos prižiūri arba instruktuoja už jų saugumą atsakingas asmuo. Vaikai negali žaisti su šiuo prietaisu. Valymo ir priežiūros darbų negali atlikti neprižiūrimi vaikai.**
- Jei maitinimo laidas yra pažeistas, jį turi pakeisti gamintojas, jo techninio aptarnavimo atstovas, įgaliotasis „Sharp“ aptarnavimo centras ar panašią kvalifikaciją turintis asmuo, kad būtų išvengta pavojaus. Iškilus problemoms, prireikus sureguliuoti ar remontuoti, susisieki su artimiausiu aptarnavimo centru.
- Neremontuokite ir neardykite pagrindinio įrenginio patys.
- Prieš atlikdami priežiūros darbus, išimdami, įdėdami ir keisdami filtrą ir ilgai nenaudodami prietaiso, būtinai išjunkite jį iš maitinimo tinklo. Nesilaikant šio nurodymo, galima sukelti trumpąjį jungimą, dėl kurio gali kilti elektros šokas arba gaisras.
- Nenaudokite pagrindinio įrenginio, jei pažeistas maitinimo laidas ar kištukas arba jei sieninis maitinimo lizdas netvirtai laikosi.
- Reguliariai nuo kištuko valykite dulkes.
- Į oro įsiurbimo ar išleidimo angą nekiškite pirštų ar kitų daiktų.
- Traukdami maitinimo kištuką iš lizdo, visada laikykite už kištuko ir niekada netraukite už laido.
Nesilaikant šio nurodymo, galima sukelti trumpąjį jungimą, dėl kurio gali kilti elektros šokas arba gaisras.
- Būkite atsargūs, kad nepažeistumėte maitinimo laido, tai gali sukelti elektros šoką, perteklinę šilumą ar gaisrą.
- Netraukite kištuko iš lizdo šlapiomis rankomis.
- Nenaudokite pagrindinio įrenginio netoli arba ant karštų daiktų, pavyzdžiui, viryklių ar šildytuvų, arba vietose, kur jis gali būti veikiamas garų.
- Nejunkite pagrindinio įrenginio patalpoje, jei naudojate aerosolines priemones vabzdžiams naikinti, patalpose, kur yra riebalinių nuosėdų, smilkalų dūmų, degančių cigarečių žiežirbų ar ore tvyrančių cheminių dūmų. Nenaudokite vietose, kur įrenginys gali sušlapti, pavyzdžiui, vonioje.
- Būkite atsargūs valydami įrenginį. Stiprūs koroziniai valikliai gali pažeisti išorę.
- Saugokite pagrindinį įrenginį nuo vandens. Tai gali sukelti trumpąjį jungimą ar elektros šoką.

PASTABA – Ką daryti, jei pagrindinis įrenginys trukdo radijo ar TV signalui

Jei oro valytuvus trukdo radijo ar TV signalo priėmimui, išbandykite kurią vieną ar kelias iš šių priemonių:

- Pakeiskite antenos kryptį arba vietą.
- Padidinkite atstumą tarp pagrindinio įrenginio ir radijo imtuvo ar televizoriaus.
- Įrenginį į kitą maitinimo srovės lizdą nei tas, į kurį yra įjungtas radijo ar TV imtuvas.
- Pasitarkite su pardavėju arba kvalifikuotu radijo technikos ar televizorių specialistu.

PERSPĖJIMAI, SUSIJĘ SU NAUDOJIMU

- Neužblokuokite oro įsiurbimo ar išleidimo angų.
- Pagrindinį įrenginį visada naudokite stačioje padėtyje.
- Nejudinkite pagrindinio įrenginio, kai jis veikia.
- Norėdami perkelti pagrindinį įrenginį, imkite už rankenų iš abiejų pusių.
- Jei pagrindinis įrenginys laikomas ant lengvai apgadintos grindų dangos, nelygaus paviršiaus ar storo kilimo, norėdami jį pastumti kitur, prikelkite.
- Nenaudokite pagrindinio įrenginio, kol visi filtrai nebus tinkamai įdėti.
- Neplaukite ir pakartotinai nenaudokite HEPA ir dezodoruojančio filtrų. Tai ne tik nepagerina filtro veikimo, bet taip pat gali sukelti elektros šoką arba gedimą.
- Išorę valykite tik švelnia šluoste. Nenaudokite lakių skysčių ar valiklių. Nuo benzeninio dažų skiediklio ar šveitimo miltelių gali būti pažeistas arba įskilti pagrindinio įrenginio paviršius.
- Saugokite pagrindinį įrenginį nuo vandens.
- Valydami galinę sienelę, nešveiskite jos per stipriai.

MONTAVIMO NURODYMAI

- Venkite naudoti vietose, kur baldai, audiniai ar kiti daiktai gali liestis su pagrindiniu įrenginiu ir riboti oro įsiurbimą ir išėjimą.
- Venkite naudoti vietose, kur pagrindinis įrenginys yra veikiamas kondensacijos arba stiprių temperatūros pokyčių.
Tinkamos sąlygos yra, kai kambario temperatūra siekia 0–35 °C.
- Pastatykite ant stabilaus paviršiaus, kur yra pakankama oro cirkuliacija.
Pastatę pagrindinį įrenginį ant storo kilimo, jis gali šiek tiek vibruoti.
- Venkite vietų, kur kaupiasi riebalai ar riebalų dėmės. Nesilaikant šio nurodymo, gali suskeldėti pagrindinis įrenginys išorinis korpusas.
- Pagrindinis įrenginys linkęs kaupti dulkes, net kai yra pastatytas apie 3 cm atstumu nuo sienos, todėl gretimos sienos ir grindys gali išsipurvinti. Pastatykite pagrindinį įrenginį toliau nuo sienos.
Laikui bėgant, prieš oro išleidimo angą esanti siena gali tapti purvina. Ilgą laiką naudodami pagrindinį įrenginį toje pačioje vietoje, reguliariai valykite sienas šalia jo.

FILTRŲ NAUDOJIMO NURODYMAI

- Norėdami tinkamai prižiūrėti ir rūpintis filtrais, vadovaukitės šiame vadove pateikiamais nurodymais.
(8 psl.)

DALIŲ PAVADINIMAI

PRIEKINĖ DALIS

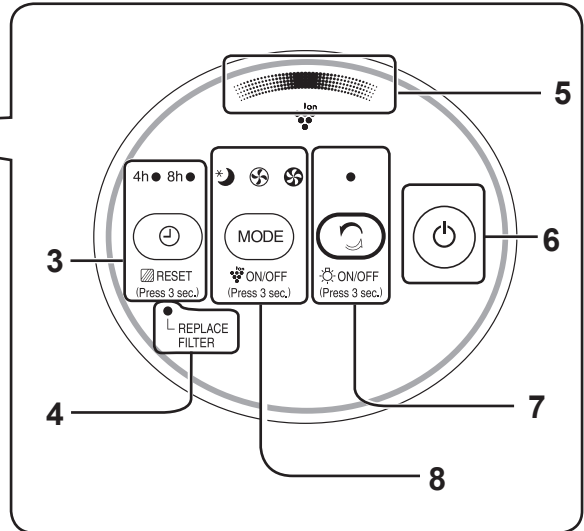
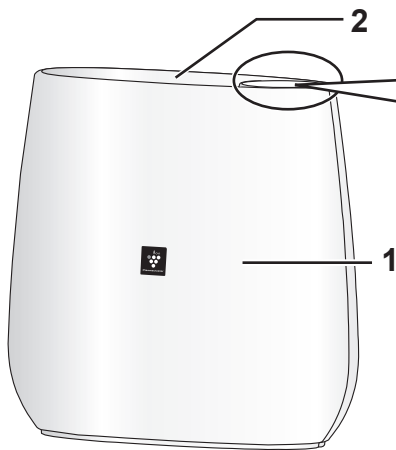

GALINĖ DALIS

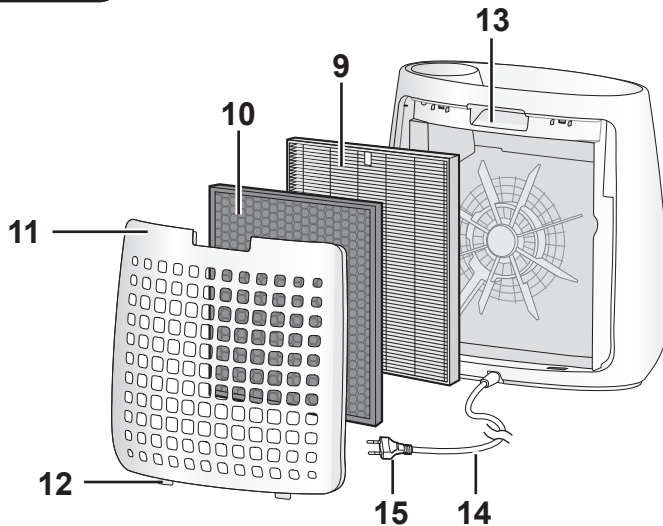

1	Pagrindinis įrenginys	8	REŽIMO pasirinkimo mygtukas, indikatoriaus lemputė (žalia)
2	Oro išėjimo anga		(Nuspauskite 3 sek.) „Plasmacluster“ jonų ĮJUNGIMO / IŠJUNGIMO mygtukas
3	IŠJUNGIMO LAIKMAČIO mygtukas, indikatoriaus lemputė (žalia)	9	HEPA filtras
	(Nuspauskite 3 sek.) Filto nustatymo iš naujo mygtukas	10	Dezodoruojantis filtras
4	Filto pakeitimo indikatoriaus lemputė (oranžinė)	11	Galinis skydelis (pirminis filtras)
5	„Plasmacluster“ jonų indikatoriaus lemputė (mėlyna)	12	Apatiniai fiksatoriai
6	MAITINIMO ĮJUNGIMO / IŠJUNGIMO mygtukas	13	Rankena
7	Jonų paskleidimo mygtukas, Indikatoriaus lemputė (žalia)	14	Maitinimo laidas
	(Nuspauskite 3 sek.) APŠVIETIMO ĮJUNGIMO / IŠJUNGIMO mygtukas	15	Kištukas

FILTRŲ ĮDĖJIMAS

Būtinai ištraukite maitinimo laido kištuką iš lizdo sienoje.

Siekiant išsaugoti filtro kokybę, jis yra supakuotas plastikiniame maišelyje ir įstatytas į pagrindinį įrenginį. Prieš naudodami pagrindinį įrenginį būtinai išimkite filtrą iš plastikinio maišelio.

1 Nuimkite galinį skydelį.

Laikydami nuspaustą pagrindinį įrenginį, patraukite galinį skydelį.

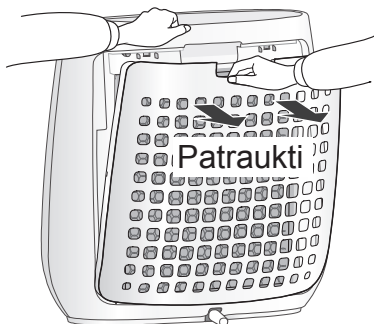

2 Išimkite plastikinį maišelį iš filtro.

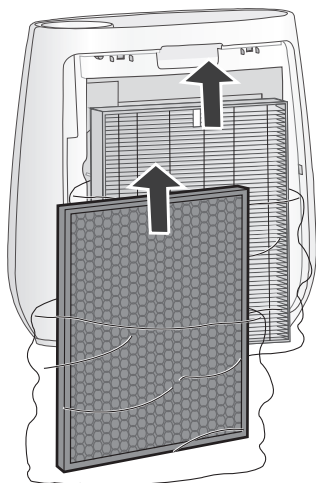

3 Įdėkite filtrą į pagrindinį įrenginį.

Neįstatykite filtro atvirkščiai, nes pagrindinis įrenginys tinkamai neveiks.

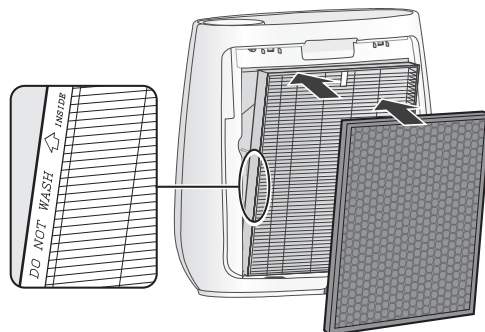

4 Uždėkite galinį skydelį ant pagrindinio įrenginio.

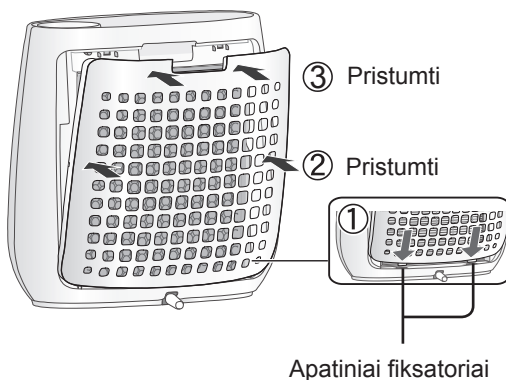

• Nenaudokite pagrindinio įrenginio be filtro.

NAUDOJIMAS

ORO VALYMAS

PALEIDIMAS

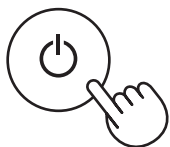

SUSTABDYMAS

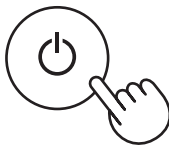

- Pasirinkite norimą ventiliatoriaus greitį.
- Įrenginys veikia prieš tai naudotu režimu, nebent atjungiamas maitinimo laidas.

JONŲ PASKLEIDIMAS

Naudoja didelio tankio „Plasmacluster“ jonus ir leidžia stiprų oro srautą 60 minučių.

PALEIDIMAS



PASTABA

- Pasibaigus operacijai pagrindinį įrenginys grįš į ankstesnį veikimo režimą. Jis gali pakeisti kitą režimą,  veikdamas šiuo režimu.
- Jei „Plasmacluster“ jonų funkcija IŠJUNGTA, „Plasmacluster“ jonai skleidžiami.

VENTILIATORIAUS GREITIS

MODE



VIDUTINIS DIDŽIAUSIAS MIEGO



PASTABA

MIEGO režimas *

- Pagrindinis įrenginys veiks labai tyliai, esant mažam ventiliatoriaus greičiui. „Plasmacluster“ jonų indikatorius automatiškai išsijungia. Net jei indikatorius išjungtas, „Plasmacluster“ jonai būna skleidžiami, jei „Plasmacluster“ jonų funkcija neišjungžiama .

 ON/OFF
(Press 3 sec.)

IŠJUNGIMO LAIKMATIS

Pasirinkite laiką, kada pagrindinis įrenginys bus išjungtas veikimo metu. Pasibaigus pasirinktam laikui, pagrindinis įrenginys automatiškai sustoja.

4h ● 8h○

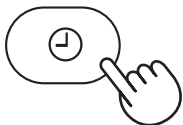

Apšvietimo nustatymas

Kai šviečia „Plasmacluster“ jonų indikatorius, galite jį išjungti.

IJUNGIMAS



ON/OFF
(Press 3 sec.)

daugiau nei
3 sek.



IŠJUNGIMAS



ON/OFF
(Press 3 sec.)

daugiau nei
3 sek.

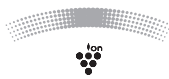

PASTABA

- Įjungus pagrindinį įrenginį, jis veikia prieš tai naudotu režimu.

„Plasmacluster“ jonų IJUNGIMAS / IŠJUNGIMAS

Kai „Plasmacluster“ funkcija IJUNGTA, užsidegs „Plasmacluster“ jonų indikatoriaus lemputė. (mėlyna)

IJUNGIMAS

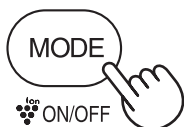

ON/OFF
(Press 3 sec.)

daugiau nei
3 sek.

IŠJUNGIMAS

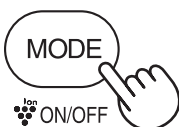

ON/OFF
(Press 3 sec.)

daugiau nei
3 sek.

PASTABA

Kai indikatorius nešviečia,

- Jei „Plasmacluster“ jonų funkcija yra įjungta,

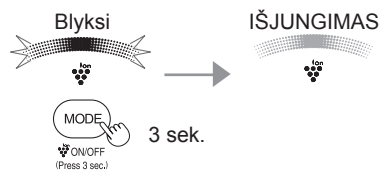

- Jei „Plasmacluster“ funkcija yra išjungta,

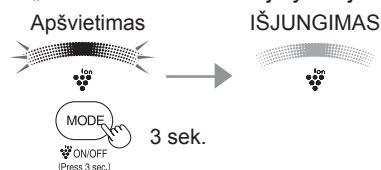



Norėdami palaikyti optimalų šio oro valytuvo veikimą, reguliariai valykite pagrindinį įrenginį, įskaitant filtrus.

Prieš atliekant bet kokius priežiūros darbus, ištraukite maitinimo laidą iš elektros lizdo.

Galinis skydelis (pirminis filtras)

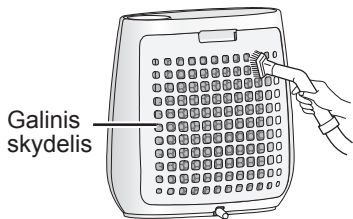

Dulkių siurblio antgaliu arba panašiu įrankiu švelniai nuvalykite dulkes nuo galinio skydelio.

ĮSPĖJIMAS

Šveisdami galinį skydelį, nespauskite per stipriai.

PASTABA

Kaip valyti sunkiai pašalinamus nešvarumus

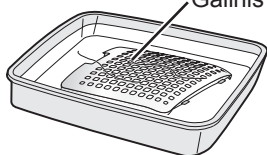

1. Į vandenį įpilkite mažą kiekį indų ploviklio ir pamirkykite apie 10 minučių.
2. Ploviklį išplaukite švariu vandeniu.
3. Visiškai išdžiovinkite filtrą gerai vėdinamoje erdvėje.

Filtrai

HEPA filtras
Kilpelė

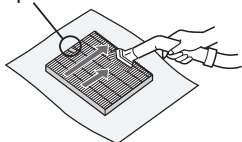

Dulkių siurblio antgaliu arba panašiu įrankiu švelniai nuvalykite dulkes nuo HEPA FILTRO ir dezodoruojančio filtro.

ĮSPĖJIMAS

Neplaukite vandenyje ir nedžiovinkite prieš saulę.
Filtrai yra trapūs, todėl nenaudokite per didelės jėgos.

Dezodoruojantis filtras

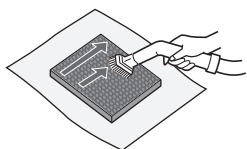

- HEPA filtras
Nuvalykite tik tą pusę, kurioje yra kilpelė.
Nevalykite kitos pusės, kadangi taip pažeisite filtrą.
- Dezodoruojantis filtras
Valyti galima abi puses.

Pagrindinis įrenginys

Valykite sausu minkštu skudurėliu

Sunkiai įveikiamoms dėmėms arba purvui naudokite vandeniu sudrėkintą šluostę.



ĮSPĖJIMAS

- Nenaudokite lakių skysčių
Benzenas, dažų skiediklis, poliravimo milteliai gali pažeisti paviršių.
- Nenaudokite ploviklių
Ploviklių sudedamosios dalys gali pažeisti pagrindinį įrenginį.



Filtrai

Keitimo laikas

Kai įsižiebia filtro pakeitimo indikatorius lemputė*

HEPA filtras

Modelis: FZ-F30HFE

Dezodoruojantis filtras

Modelis: FZ-F30DFE

Filtrus keiskite remdamiesi su keičiamais filtrais pateiktais nurodymais.

Po pakeitimo įstatykite kištuką į lizdą ir paspauskite mygtuką POWER (Maitinimas) ir 3 sekundes palaikykite nuspaustą mygtuką OFF TIMER (Išjungimo laikmatis).

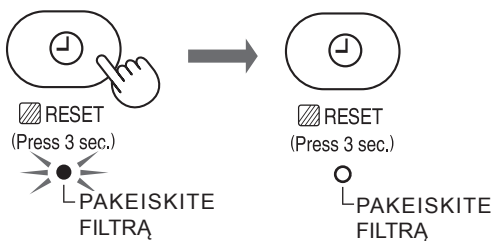

*Filtro pakeitimo indikatorius lemputė įsižiebia apytiksliai po 17 500 valandų veikimo miego režimu (2 metai × 24 val. = 17 500)
Filtrų tarnavimo laikas priklauso nuo veikimo režimo.

Neplaukite ir pakartotinai nenaudokite HEPA filtro.

Šio filtro naudojimo laikas ir keitimo laikotarpis priklauso nuo 5 cigarečių per dieną surūkymo sąlygos, o dulkių surinkimo / dezodoravimo galia, palyginus su nauju filtru, sumažėja perpus.

Filtro naudojimo laikas skiriasi atsižvelgiant į patalpos aplinką, naudojimą ir pagrindinio įrenginio vietą. Jei gaminys yra naudojamas blogesnėmis sąlygomis nei įprastuose namuose, rekomenduojame filtrą keisti dažniau.

- Norėdami įsigyti kitą filtrą, pasitarkite su savo pardavėju.
- Naudokite tik šiam įrenginiui skirtą filtrą.

Filtro išmetimas

Pakeistus filtrus išmeskite pagal vietinius atliekų išmetimo įstatymus ir reglamentus.

HEPA filtras

- Filtras: polipropilenas
- Rėmas: poliesteris



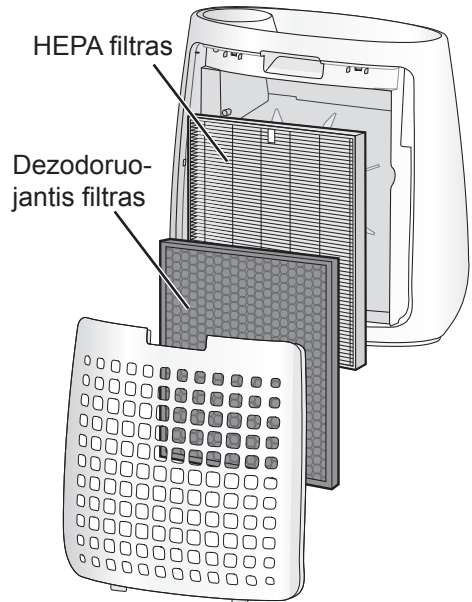

Dezodoruojantis filtras

- Polipropilenas
- Poliesteris
- Aktyvinta anglis



GEDIMŲ NUSTATYMAS IR ŠALINIMAS

Prieš kreipdamiesi dėl remonto peržiūrėkite toliau esantį sąrašą, nes problema gali būti ne pagrindinio įrenginio gedimas.

POŽYMIS	SPRENDIMO BŪDAS (ne gedimas)
Dulkės ir dūmai nėra pašalinami.	<ul style="list-style-type: none"> • Jei filtrai yra labai sutepti, išvalykite arba pakeiskite juos (žr. 8, 9 psl.) • Patikrinkite, ar plastikinis maišelis yra pašalintas iš filtro. (žr. 5 psl.)
Iš pagrindinio įrenginio sklinda spragsėjimo arba tiksėjimo garsas.	<ul style="list-style-type: none"> • Spragsėjimo arba tiksėjimo garsas gali būti girdimas, kai pagrindinis įrenginys generuoja jonus (žr. 7 psl.)
Išleidžiamas oras skleidžia kvapą.	<ul style="list-style-type: none"> • Patikrinkite, ar filtrai nėra stipriai sutepti. Pakeiskite filtrą.
Kvapas iš naujo filtro.	<ul style="list-style-type: none"> • Iš karto išėmus plastikinį maišelį, gali atsirasti silpnas kvapas. Šis kvapas nėra kenksmingas filtrų veikimui ar nekenkia žmonėms.
„Plasmacluster“ jonų indikatorius neužsidega.	<ul style="list-style-type: none"> • Patikrinkite, ar nenustatytas MIEGO režimas. „Plasmacluster“ jonų indikatoriaus lemputė išsijungia po 3 sekundžių, pasirinkus MIEGO režimą. • Patikrinkite, ar pasirinkta parinktis „Plasmacluster Ion OFF“ („Plasmacluster“ jonai išjungti). Nuspauskite  ir palaikykite 3 sekundes, kas įsižiebtų  „On“ (Ijungta). (Press 3 sec.) • Patikrinkite, ar pasirinkta parinktis „Light Control OFF“ (Apšvietimo valdymas išjungtas). Nuspauskite  ir palaikykite 3 sekundes, kas įsižiebtų  „On“ (Ijungta). (Press 3 sec.)
AUTOMATINIS PALEIDIMAS IŠ NAUJO	<ul style="list-style-type: none"> • Net jeigu kištukas ar pertraukiklis veikimo metu išjungti, jeigu maitinimas atsinaujins, pagrindinis įrenginys veiks ankstesniu režimu ir nustatytais.

IŠJUNGIMAS

(esant IŠJUNGTAM pagrindiniam įrenginiui)



(tuo pačiu metu daugiau nei 3 sek.)

Jei , ,  lempučių šviesos dega 3 sekundžių, nustatymas yra OFF (Išj.).

IJUNGTA (pagal gamyklinius nustatymus)

(esant IŠJUNGTAM pagrindiniam įrenginiui)



(tuo pačiu metu daugiau nei 3 sek.)

Jei , , ,  lempučių šviesos dega 10 sekundžių, nustatymas yra ON (Ij.).

SPECIFIKACIJOS

Maitinimas	220–240 V 50–60Hz		
Ventiliatoriaus greičio nustatymas	DIDŽIAUSIAS	VIDUTINIS	MIEGO
Nominali galia (W)	50	30	13
Ventiliatoriaus greitis (m ³ /h)	180	120	60
Budėjimo režimo energija (W)	0,6		
Rekomenduojamas kambario dydis (m ²)*1	~22		
Rekomenduojamas kambario dydis esant dideliame „Plasmacluster“ jonų tankiui (m ²)*2	~16		
Laido ilgis (m)	2,0		
Matmenys (mm)	431 (plotis) × 211 (gylis) × 411 (aukštis)		
Svoris (Kg)	4,2		

- *1 • Rekomenduojamas kambario dydis yra tinkamas naudoti pagrindinį įrenginį didžiausiu ventiliatoriaus greičiu.
• Rekomenduojamas kambario plotas nurodo erdvę, iš kurios tam tikrą dulkių dalelių kiekį galima pašalinti per 30 minučių (JEM1467).
- *2 Kambario tūris, kurio kubiniame centimetre kambario viduryje galima išmatuoti apytiksliai 7000 jonų (apytiksliai 1,2 m aukštyje nuo grindų), kai pagrindinis įrenginys yra padėtas prie sienos ir nustatytas vidutinis stiprumas.

Budėjimo režimo energija

Kai pagrindinio įrenginio maitinimo kištukas yra įstatytas į sieninį lizdą, jis sunaudoja budėjimo režimo energiją elektros grandinėms valdyti. Norėdami taupyti energiją, atjunkite maitinimo laidą, kai pagrindinis įrenginys nenaudojamas.



Dėmesio: Jūsų produktas yra pažymėtas šiuo ženklu. Tai reiškia, kad panaudoti elektros ir elektronikos gaminiai neturėtų būti maišomi su įprastomis buities atliekomis. Tokiems gaminiams yra nustatytos atskiros surinkimo sistemos.

A. Informacija apie įrangos šalinimą (vartotojams)

1. Europos Sąjungoje

NORĖDAMI IŠMESTI ŠIĄ ĮRANGĄ, NEIŠMESKITE SU BUITINĖMIS ŠIUKŠLĖMIS IR NEDĖKITE Į ŽIDINĮ!

Naudota elektros ir elektronikos įranga turi būti būtinai surenkama ir utilizuojama ATSKI-RAI pagal vietos įstatymus.

Atskiras surinkimas skatina aplinką tausojantį utilizavimą, medžiagų perdirbimą ir mažina utilizuojamų atliekų kiekį. NETINKAMAS UTILIZAVIMAS gali būti žalingas žmonių sveikatai ir aplinkai dėl tam tikrų medžiagų! Nugabenkite NAUDOTĄ ĮRANGĄ į artimiausią, paprastai savivaldybės nurodomą, surinkimo vietą.

Jei kyla neaiškumų dėl utilizavimo, susisieki su vietos valdžios atstovais arba pardavėjais ir pasiteiraukite, kaip tinkamai utilizuoti.

TAIKOMA TIK EUROPOS SĄJUNGOJE IR KAI KURIOSE KITOSE VALSTYBĖSE, PAVYZDŽIUI, NORVEGIJOJE IR ŠVEICARIJOJE: jūs privalote rūšiuoti tokias atliekas pagal įstatymą.

Šiuo simboliu žymima elektrinė ir elektroninė įranga (arba pakuotės), primenant apie tai naudotojui.

Naudotojai iš PRIVAČIŲ NAMŲ ŪKIŲ turi naudoti esamas naudotos įrangos surinkimo vietas. Nugabenimas yra nemokamas.

Jei įranga naudojama VERSLO TIKSLAIS, prašome susisiekti su „SHARP“ prekybos agentu, kuris suteiks informaciją apie įrangos atsiėmimą. Jums gali tekti sumokėti už įrangos paėmimą. Mažus įrenginius (ir nedideliais kiekiais) galima nugabenti į artimiausią surinkimo punktą. Ispanijoje: susisieki su nustatytos surinkimo sistemos atstovais arba vietos valdžios atstovais dėl produktų surinkimo.

2. Kitose šalyse už ES ribų

Jei Jūs norite išmesti šį produktą, prašome susisiekti su vietos valdžia ir paprašyti informacijos apie taisyklingus atliekų šalinimo būdus.

Šveicarijai: Panaudota elektros ir elektronikos įranga gali būti grąžinama nemokamai prekybos agentui, net jeigu Jūs neketinate įsigyti naujo gaminio. Papildomi surinkimo punktai yra išvardinti interneto svetainėje www.swico.ch arba www.sens.ch.

B. Informacija apie įrangos šalinimą (verslo klientams)

1. Europos Sąjungoje

Jei gaminys yra naudojamas verslo reikmėms ir Jūs norite jį išmesti:

Prašome susisiekti su SHARP prekybos agentu, kuris informuos Jus apie gaminio priėmimą. Jums gali tekti sumokėti gaminio priėmimo ir perdirbimo išlaidas. Smulkūs gaminiai (nedideliais kiekiais) gali būti priimami vietiniuose surinkimo punktuose.

Ispanijai: Dėl Jūsų panaudotos įrangos priėmimo prašome susipažinti su nustatyta surinkimo sistema ar susisiekti su vietos valdžia.

2. Kitose šalyse už ES ribų

Jei Jūs norite išmesti šį produktą, prašome susisiekti su vietos valdžia ir paprašyti informacijos apie taisyklingus šalinimo būdus.

UŽRAŠAMS

Palun lugege läbi enne uue õhupuhasti kasutusse võtmist

Õhupuhastaja tõmbab õhuhaarde kaudu sisse toa õhku, tsirkuleerib õhu läbi seadmes asuva eelfiltri, lõhnaeemaldusfiltri ja põhiseadme sees asuva HEPA-filtri ning väljutab seejärel õhu läbi väljalaskeava. HEPA-filter suudab filtrit läbivast õhust eemaldada 99,97% kuni 0,3 mikroni suuruseid tolmuosakesi ja aitab samuti õhust lõhnu eemaldada. Lõhnaeemaldusfilter neelab filtrit läbivast õhust järkjärgult lõhnu.

Osad filtrite poolt absorbeeritud lõhnad võivad aja jooksul laguneda ja põhjustada sellega täiendavaid lõhnu. Tingimustest sõltuvalt, ja eriti kui põhiseadet kasutatakse keskkondades, mis on tavapärase kodumajapidamisega võrreldes oluliselt raskemad, võivad sellised lõhnad muutuda tugevaks oodatust märksa lühema perioodi jooksul. Selliste lõhnade püsimisel tuleb filtrid välja vahetada. (lk 9)

MÄRKUS

- Õhupuhastaja ülesandeks on eemaldada õhus leidub tolm ja lõhnad. Õhupuhastaja ei ole ettenähtud kahjulike gaaside, näiteks sigaretsuitsus leiduva süsinikmonoksiidi eemaldamiseks. Õhupuhastaja ei pruugi suuta lõhna täielikult eemaldada, kui lõhnatekitaja on jätkuvalt alles.

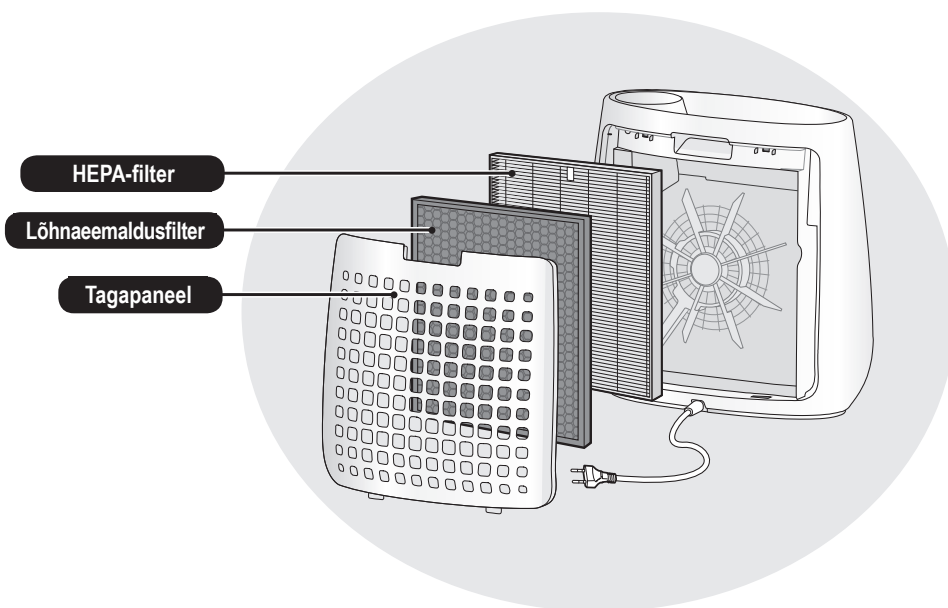

OMADUSED

Ainulaadne õhutööstehnoloogiate kombinatsioon

Filtreerimissüsteem + Plasmacluster

KOGUB TOLMU*

Eelfilter kogub tolmu ja muud suuremõdulised õhus leiduvad osakesed.

VÄHENDAB LÕHNU

Lõhnaeemaldusfilter absorbeerib paljud kodumajapidamises tavapärased lõhnad.

VÄHENDAB ÕIETOLMU JA HALLITUST*

HEPA-filter peatab kuni 99,97% osakekest, mis võivad olla nii väikesed kui 0,3 mikronit. (JEM1467)

VÄRSKENDAB

Plasmacluster töötleb õhku sarnaselt loodusega, väljutades võrdselt nii positiivseid kui negatiivseid ioone.

*Kui õhku tõmmatakse läbi filtrisüsteemi.

SISUKORD

OLULISED OHUTUSJUHISED	2
OSADE NIMED.....	4
FILTRI PAIGALDAMINE	5
KASUTAMINE	6
PUHASTAMINE JA HOOLDAMINE.....	8
VAHETAMISJUHISED.....	9
TÕRGETE LAHENDAMINE	10
SEADME DETAILNE KIRJELDUS	11

Täname teid SHARP Air Purifieri ostmise eest. Palun lugege käesolevast kasutusjuhendist tähelepanelikult, kuidas seadet õigesti kasutada. Enne toote kasutamist lugege kindlasti läbi jaotis "Olulised ohutusjuhised." Käesoleva juhendi läbilugemise järel hoidke juhendit käepärases kohas selle võimalikuks uuesti läbivaatamiseks. Soovitame hoida juhendit kohas, kust saate seda igal ajal lugemiseks kätte.

OLULISED OHUTUSJUHISED

Elektriseadmete kasutamisel järgige alati põhilisi ohutusreegleid sh järgnevaid:

HOIATUS! Elektrilöögi, süttimise või kehavigastuste vältimiseks pidage alati kinni järgnevast.

- Lugege kõik juhised enne põhiseadme kasutamist läbi.
- Kasutage ainult 220-240 V pistikupesaga.
- **Antud seadet võivad kasutada 8 aastased ja vanemad lapsed ja pärsitud füüsiliste, sensoorsete või vaimsete võimetega, või kogemuste või teadmisteta isikud, kui nende tegevust jälgitakse või seadme ohutu kasutamise osas antakse juhiseid ja nad mõistavad kaasas käivaid ohtusid. Lastel pole lubatud seadmega mängida. Puhastamist ja kasutajapoolset hooldust ei ole lubatud teostada lastel kui nende tegevust ei jälgita.**
- **Kui toitejuhe on kahjustatud, peab selle võimalike ohtude vältimiseks vahetama välja tootja, tootja hooldusesindaja, Sharpi volitatud teeninduskeskus või teised sama kvalifikatsiooniga isikud. Probleemide tekkimisel, reguleerimiseks või remontimiseks pöörduge lähima teeninduskeskuse poole.**
- **Ärge remontige ega demonteerige põhiseadet iseseisvalt.**
- **Enne hooldamist, filtri eemaldamist ja paigaldamist või vahetamist ning kui seadet ei kavatsete pikemat aega kasutada, eemaldage toitepistik pistikupesast. Vastasel juhul võib tekkida lühis, mis võib põhjustada elektrilöögi või süttimise.**
- Ärge kasutage põhiseadet, kui toitejuhe või -pistik on kahjustatud või ühendus vooluvõrgu pistikupesaga on nõrk.
- Puhastage pistikut regulaarselt tolmust.
- Ärge sisestage sõrmi ega võõrobjekte õhu sissevõtu- või väljalaskeavas.
- Toitepistikut eemaldamisel hoidke alati pistikust ning ärge tõmmake juhtmest. Vastasel juhul võib leida aset lühis, mis võib põhjustada elektrilöögi või süttimise.
- Ärge kahjustage toitejuhett; kahjustatud toitejuhe võib põhjustada elektrilööki, liigset kuumust või süttimist.
- Ärge eemaldage pistikut märgade kätega.
- Ärge asetage põhiseadet kuumade objektide, näiteks ahjude või kütteseadete lähedal või peal, või kohtades, kus seade või puutuda kokku auruga.
- Ärge kasutage põhiseadet ruumis, milles leidub aerosoolseid putukatõrjevahendeid. Ärge kasutage seadet ruumis, kus õhus on õlijääke, viirukit, põlevatest sigarettidest tekkinud sädemeid või kemikaalide aure. Ärge kasutage põhiseadet pesuruumides või mujal, kus seade võib saada märjaks.
- Olge põhiseadme puhastamisel ettevaatlikud. Tugevatoimelised korrodeerivad puhastusvahendid võivad välispinda kahjustada.
- Ärge pange põhiseadet vette. See võib tuua kaasa lühise või elektrilöögi.

MÄRKUS. Mida teha, kui seade segab raadio- või telesaadete vastuvõttu

Kui õhupuhastaja sega raadio- või telesaadete vastuvõttu, proovige ühte või mitut järgnevat meetet.

- Suunake või asetage vastuvõtuantenn mujale.

- Suurendage vahemaad põhiseadme ja raadio või teleri vahel.
- Ühendage seade telerist või raadiost erinevasse vooluahelasse.
- Pidage nõu edasimüüja või kvalifitseeritud raadio- või teletehnikuga.

KASUTAMIST PUUDUTAVAD ETTEVAATUSABINÕUD

- Ärge katke kinni õhu sisse- või väljalaskeavasid.
- Kasutage põhiseadet alati püstises asendis.
- Ärge liigutage töötavat põhiseadet.
- Põhiseadme liigutamisel kasutage mõlemal küljel asuvaid käepidemeid.
- Kui põhiseade asub kergesti kahjustataval pörandapinnal, ebatasasel pinnal või paksul vaibal, tõstke põhiseade liigutamise ajaks maast lahti.
- Ärge kasutage põhiseadet, kui filtrid pole korralikult tagasi pandud.
- Ärge peske ega taaskasutage HEPA-filtrit ja lõhnaeemaldusfiltrit.
See võib halvendada filtrite jõudlust ja põhjustada elektrilööki või häireid seadme töös.
- Puhastage põhiseadme välispinda ainult pehme lapiga.
Ärge kasutage volatiilseid vedelikke või puhastusvahendeid. Benseen, lahusti või poleerimispulber võivad põhiseadme välispinda mõrandada või kahjustada.
- Hoidke põhiseade veest eemal.
- Tagapaneeli hoolduse teostamisel ärge hõõruge seda tugevalt.

PAIGALDUSJUHISED

- Vältige asukohti, kus mööbel, kangad või teised objektid võivad vahetult vastu põhiseadet puutuda ja takistada õhu sissevõtu-/väljalaskeavasid.
- Vältige kohti, kus põhiseade võib puutuda kokku kondenseerumise või suurte temperatuurimuutustega.
Kasutamiseks sobiv toatemperatuur on vahemikus 0–35 °C.
- Asetage põhiseade tasasele ja kindlale pinnale, kus on tagatud piisav õhuringlus.
Raskele vaibale asetatuna võib põhiseade kergelt värisema hakata.
- Vältige asukohti, kus võib tekkida rasva- või õlisuitsu.
Vastasel juhul võib põhiseadme välispind mõraneda.
- Põhiseadme tolmu kogumisvõime on parim, kui seade ei asetse seinale lähemal kui 3 cm. Ümbritsevad seinad ja pörand võivad määrdua. Asetage põhiseade seinast eemale.
Vahetult õhu väljalaske taga asuv sein võib aja jooksul määrdua. Põhiseadet pikema aja jooksul ühes asukohas kasutades puhastage regulaarselt põhiseadme lähedal asuvaid seinu.

FILTRI JUHISED

- Filtri korralikuks hooldamiseks järgige juhendis toodud juhiseid.
(lk 8)

OSADE NIMED

ESIKÜLG

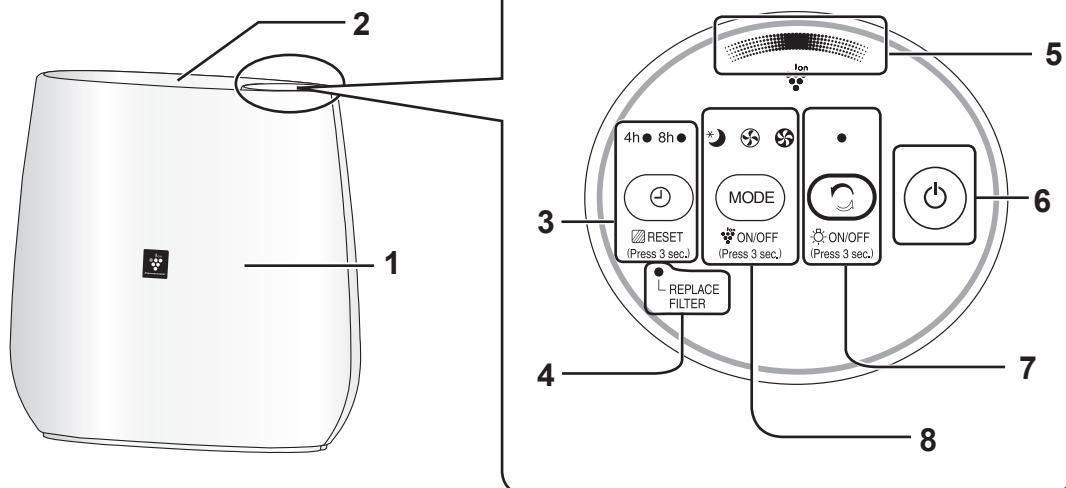

TAGAKÜLG

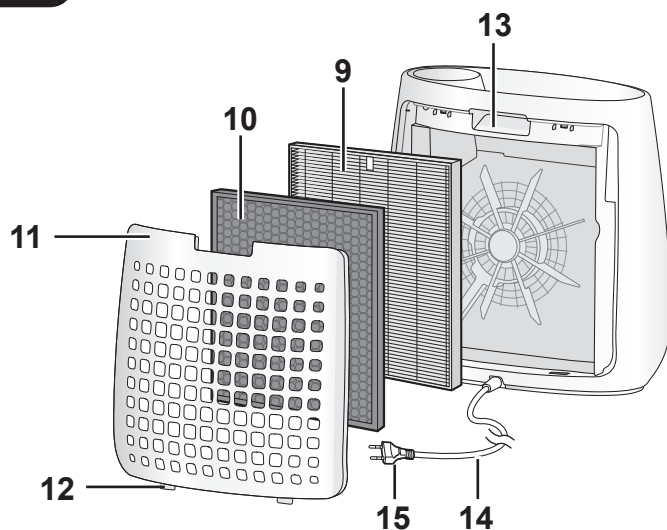

1	Põhiseade	8	Režiiminupp, indikaatorlamp (roheline) (Vajutage 3 s) Plasmacluster Ion SISSE/VÄLJA nupp
2	Õhu väljalase	9	HEPA-filter
3	VÄLJALÜLITAMISTAIMERI indikaatorlamp (roheline) (Vajutage 3 s) Filtri lähtestamise nupp	10	Lõhnaeemaldusfilter
4	Filtri vahetamise indikaatorlamp (oranž)	11	Tagapaneel (eelfilter)
5	Plasmaclusteri indikaatorlamp (sinine)	12	Alumised sakid
6	TOIDE SEES/VÄLJAS nupp	13	Käepide
7	Nupp Clean Ion Shower (Puhas ionivihm), Indikaatorlamp (roheline) (Vajutage 3 s) VALGUSTUSUE SISSE-/VÄL- JALÜLITAMISE nupp	14	Toitejuhe
		15	Pistik

FILTRI PAIGALDAMINE

Eemaldage pistik kindlasti pistikupesast.

Filtri kvaliteedi säilitamiseks on see paigaldatud põhiseadmesse ning pakitud plastik-kotti. Eemaldage filter kindlasti enne põhiseadme kasutamist plastikkotist.

1 Eemaldage tagapaneel.

Tõmmake Tagapaneeli, hoides põhiseadet samal ajal maas.

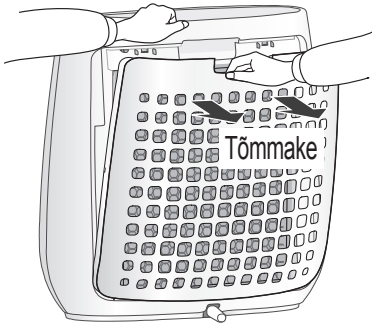

2 Eemaldage filtrilt plastkott.

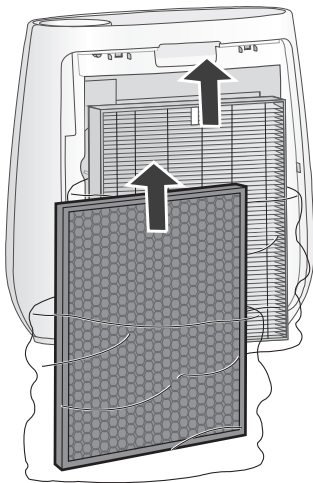

3 Asetage filter põhiseadmesse.

Ärge paigaldage filtrit põhiseadmesse tagurpidi, kuna sellisel juhul ei hakka seade korralikult tööle.

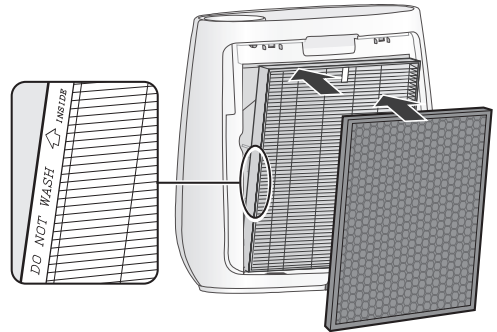

4 Kinnitage tagapaneel tagasi põhiseadmele.

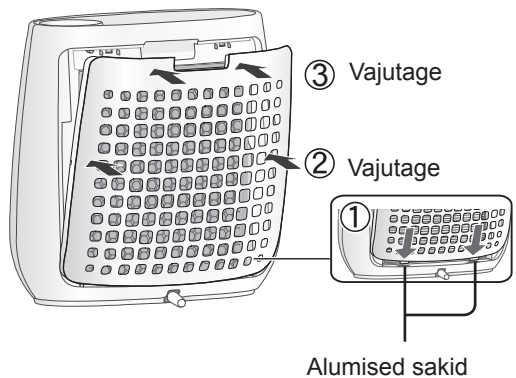

• Ärge kasutage põhiseadet ilma filtrita.

KASUTAMINE

ÕHU PUHASTAMINE

KÄIVITAMINE

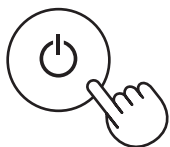

SEISKAMINE

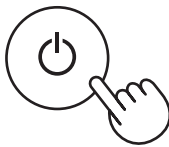

- Valige ventilaatori soovitud kiirus.
- Kui toitejuhet pole vahepeal vooluvõrgust välja tõmmatud,, algab töötamine viimati kasutatud režiimis.

PUHAS IOONIVIHM

Vabastab suure tihedusega Plasmaclusteri ioone ning väljutab 60 minuti vältel tugeva õhuvoolu.

KÄIVITAMINE



MÄRKUS

- Töötamise lõppedes naaseb põhiseade tagasi eelmisse töörežiimi.
Selle režiimi ajal on võimalik lülitada ka teistesse režiimidesse ja .
- Kui "Plasmacluster Ion on välja lülitatud, siis Plasmaclusteri ioone ei väljastata.

VENTILAATORI KIIRUS



MÄRKUS

UNI

- Ventilaatori aeglasel kiirusel töötab põhiseade väga vaikselt.
Plasmaclusteri Ioni indikaator lülitub automaatselt välja. Kuigi indikaatorlamp ei põle, pihustatakse õhku Plasmaclusteri ioone, kui Plasmacluster Ion ei ole nupuga  välja lülitatud.

 ON/OFF
(Press 3 sec.)

TAIMER VÄLJA

Valige põhiseadme töötamise ajal selle väljalülitamise aeg. Valitud aja möödumisel seiskub põhiseade automaatselt.

4h ● 8h ○

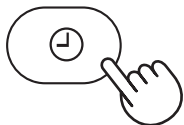

Valgustuse juhtimine

Võite seada Plasmacluster Ioni näidiklampi positsiooni VÄLJAS kui Plasmacluster Ioni näidiklamp on ere.

SEES



ON/OFF
(Press 3 sec.)

veel 3 s

VÄLJAS



ON/OFF
(Press 3 sec.)

veel 3 s



Ion

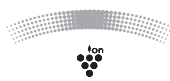

Ion

MÄRKUS

- Kui põhiseade alustab töötamist, algab töötamine viimati kasutatud režiimis.

Plasmacluster Ion SEES/VÄLJAS

Plasmacluster Ion on sisse lülitatud, süttib Plasmacluster Ion näidiklamp. (sinine)

SEES

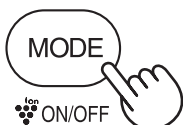

ON/OFF
(Press 3 sec.)

veel 3 s

VÄLJAS

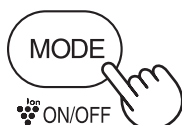

ON/OFF
(Press 3 sec.)

veel 3 s

MÄRKUS

Kui indikaator tuli on kustunud

- Kui Plasmacluster Ion on SEES,

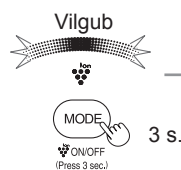

- Kui Plasmacluster Ion on VÄLJAS,

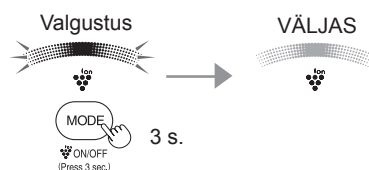



Õhupuhastaja optimaalse töövõime säilitamiseks puhastage regulaarselt põhiseadet sh filtreid. Ärge unustage enne igasuguste hooldustoimingute teostamist toitejuhet pistikupesast välja tõmmata.

Tagapaneel (Eelfilter)

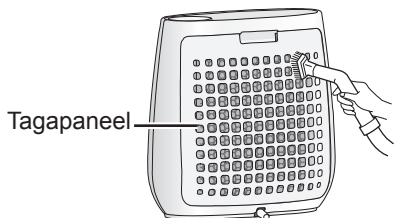

Eemaldage tagapaneelilt tolmuimeja tarviku või muu sarnase vahendiga ettevaatlikult tolm.

ETTEVAATUST!

Ärge hõõruge tugevasti tagapaneeli.

MÄRKUS Raskesti eemaldatava mustuse puhastamine

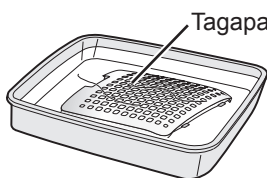

1. Lisage väike kogus nõudepesuvahendit ja leotage umbes 10 minutit.
2. Loputage nõudepesuvahend puhta veega ära.
3. Kuivatage filter täielikult hästiventileeritud kohas

Filtrid

HEPA-filtrid
Lipik

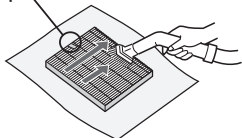

Lõhnaeemaldusfilter

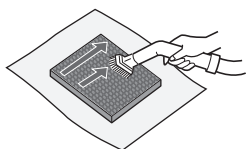

Eemaldage HEPA-filtrilt ja lõhnaeemaldusfiltrilt tolmuimeja tarviku või muu sarnase vahendiga ettevaatlikult tolm.

ETTEVAATUST!

Ärge peske vees ja ärge kuivatage päikesevalguse käes. Filtrid on õrnad, seega hoiduge liiga suurt jõudu rakendamast.

• HEPA-filtrid

Viige hooldust läbi ainult lipikuga küljel.

Ärge puhastage vastaspoolt; vastasel juhul saab filter kahjustada.

• Lõhnaeemaldusfilter

Hooldust võib teostada mõlemal pool.

Põhiseade



Pühkige pehme kuiva lapiga.

Tugeva mustuse eemaldamiseks kasutage sooja veega niisutatud lappi.

ETTEVAATUST!

• Ärge kasutage volatiilseid vedelikke

Benseen, värvilahusti, poleerimispulber jms võivad kahjustada seadme pinda.

• Ärge kasutage pesuvahendeid

Pesuvahendite koostisained võivad põhiseadet kahjustada.



Filtrid

Vahetamise aeg

Kui süttib Filtri vahetamise indikaatorlamp süttib*

HEPA-filtri

Mudel FZ-F30HFE

Lõhnaemaldusfilter

Mudel : FZ-F30DFE

Vahetage filter vastavalt vahetusfiltriga kaasas olevatele juhistele.

Pärast vahetamist sisestage pistik pesasse ja vajutage 3 sekundit toitenuppu ja väljalülitistaimer nuppu.

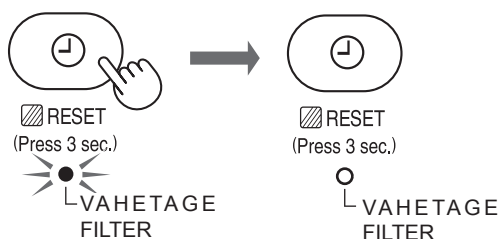

* Vahetage filter indikaatorlamp süttib pärast ligikaudu 17 500 tundi Unerežiimis. (2 aastat × 24 tundi = 17 500) Filtri kasutusiga sõltub töörežiimist.

Ärge peske ega taaskasutage HEPA-filtrit.

Järgnev filtri kasutusiga ja vahetusperiood põhineb 5 sigareti suitsetamisel päevas ning tolmu kogumise võimsus väheneb uue filtriga võrreldes poole võrra. Filtri kasutusiga sõltub ruumi keskkonnast, kasutamisest ning põhiseadme asukohast.

Kui toodet kasutatakse tavapärase majapidamiskasutamisega võrreldes oluliselt tõsisemates tingimustes, soovitame filtrit sagedamini välja vahetada.

- Palun pidage asendusfiltri ostmise osas nõu oma edasimüüjaga.
- Kasutage ainult selle toote jaoks ette nähtud filtreid.

Filtri utiliseerimine

Palun utiliseerige kasutatud filter kooskõlas kehtivate jäätmekäitlusseaduste ja -eeskirjadega.

HEPA-filtri

- Filter: polüpropüleen
- Raam : polüester



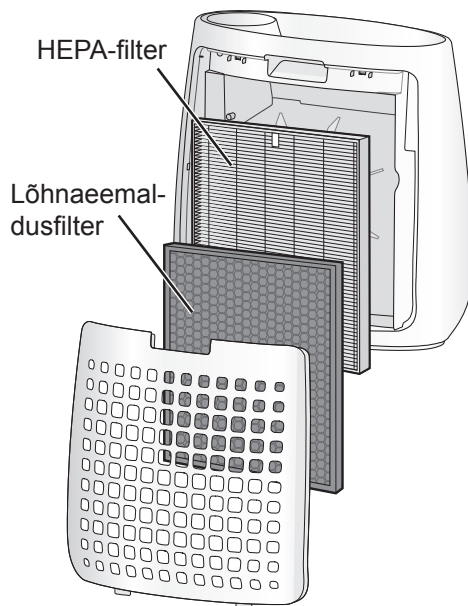

Lõhnaemaldusfilter

- Polüpropüleen
- Polüester
- Aktiivsüsi



TÕRGETE LAHENDAMINE



Enne hoolduskeskusesse helistamist heitke pilt allolevale loetelule, kuna probleemi näol ei pruugi olla tegemist põhiseadme rikkega.

SÜMPTOM	LAHENDUS (pole rike)
Õhust ei eemaldata lõhnu ega suitsu.	<ul style="list-style-type: none"> Puhastage või vahetage filter, kui see paistab olevat tugevalt määrdunud. (Vt lk 8, 9) Veenduge, et plastkott on filtrilt eemaldatud. (Vt lk 5)
Põhiseadmest kostub tiksuvat heli.	<ul style="list-style-type: none"> loonide genereerimise ajal kostub põhiseadmest tiksuvat heli. (Vt lk 7)
Väljutataval õhul on lõhn juures.	<ul style="list-style-type: none"> Kontrollige, kas filter on tugevalt määrdunud. Vahetage filter.
Uuest filtrist tuleb lõhna.	<ul style="list-style-type: none"> Kohe pärast plastkoti eemaldamist võib kerkida vähest lõhna. See lõhn ei kahjusta filtri toimimist ega ole inimesele ohtlik.
Plasmaclusteri Ioni indikaatorlamp ei hakka põlema.	<ul style="list-style-type: none"> Kontrollige, kas on valitud UNEREŽIIM. Plasmacluster Ioni näidiklamp on välja lülitatud 3 sekundit peale seda, kui on valitud UNEREŽIIM. Kontrollige, kas on valitud Plasmaclusteri Ion VÄLJAS. Vajutage 3 sekundit  , et lamp sisse lülitada.  (Press 3 sec.) Kontrollige, kas on valitud .Valgustuse juhtimine VÄLJAS. Vajutage 3 sekundit  , et lamp sisse lülitada.  (Press 3 sec.)
AUTOMAATNE TAASKÄIVITUS	<ul style="list-style-type: none"> Isegi, kui pistik on seinakontaktist välja tõmmatud või katkesti on töötamise ajal rakendunud, jätkub põhiseadme töötamine vooluvarustuse taastudes eelmiselt töörežiimilt ja seadistustega.

VÄLJAS
(Kui põhiseade on VÄLJA lülitatud)





(korruga kauem kui 3 s)

Kui , ,  süttib, vilgub 3 sekundit, on seadistuseks VÄLJAS.

SEES (vaikimisi)
(Kui põhiseade on VÄLJA lülitatud)



(korruga kauem kui 3 s)

Kui , ,  süttib, süttib 10 sekundiks, on seadistuseks SEES.

SEADME DETAILNE KIRJELDUS

Vooluvarustus	220-240 V 50-60 Hz		
Ventilaatori kiiruse reguleerimine	MAKS.	KESK.	UNI
Nimivõimsus (W)	50	30	13
Ventilaatori kiirus (m ³ /tund)	180	120	60
Voolutarve ooteseisundis (W)	0,6		
Soovituslik ruumi suurus (m ²)* ¹	~22		
Suure tihedusega Plasmacluster ionide jaoks soovitatud ruumi suurus (m ²)* ²	~16		
Toitejuhtme pikkus (m)	2,0		
Mõõtmed (mm)	431 (L) x 211 (S) x 411 (K)		
Kaal (kg)	4,2		

- *1 • Soovitatav ruumi suurus on põhiseadme ventilaatori maksimaalse kiiruse juures töötamiseks sobiv.
• Soovitatav ruumi suurus tähistab ruumi, kust 30 minuti jooksul on võimalik eemaldada kindel kogus tolmuosakesi. (JEM1467).
- *2 Ruumi suurus, mille puhul mõõdetakse ruumi keskosas ligikaudu 7000 iooni kuupsentimeetri kohta, kui põhiseade on paigutatud seina äärde, seade töötab täisvõimsusel ja asub põrandast ligikaudu 1,2 m kõrgusel.

Voolutarve ooteseisundis - Kui põhiseadme toitepistik on vooluvõrgu pistikupesasse ühendatud, kulutab ta vooluringide käigushoidmiseks vähesel määral voolu. Energia kokkuhoidmiseks tõmmake pistik pistikupesast, kui te seadet ei kasuta.



Tähelepanu: teie toode on tähistatud selle sümboliga. See tähendab, et kasutatud elektri- ja elektronseadmeid ei tohiks ära visata koos tavaliste olmejäätmetega. Nende toodete jaoks on eraldi kogumissüsteem.

A. Kasutajainfo seadmete äraviskamise kohta (eramajapidamistele)

1. Euroopa Liidus

KUI SOOVITE SEADMEST VABANEDA, ÄRGE VISAKE SEDA TAVALISSE PRÜGIKASTI, EGA ÄRGE PANGE SEDA LÖKKESSE!

Kasutatud elektri- ja elektronseadmeid tuleb käidelda eraldi ja vastavalt kohalikele õigusaktidele.

Eraldi käitlemine toetab keskkonnasõbralikku töötlemist, materjalide korduvkasutust ja vähendab lõppjäätmete ladustamist. Ebakorrektnel kõrvaldamisviis võib tänu teatud sisalduvatele ainetele olla inimeste tervisele ja keskkonnale ohtlik! Viige kasutatud seade kohalikku, tavaliselt omavalitsuse poolt korraldatud kogumispunkti.

Kahtluste korral võtke palun ühendust kohalike asutustega või edasimüüjaga ja selgitage välja õige kõrvaldamisviis.

Ainult Euroopa Liidu ja mõne teise riigi (nt Norra ja Šveitsi) kasutajatele: teie osalus eraldi käitlemiseks on seaduse poolt määratud.

Selle meeldetuletamiseks kasutajatele on elektriliste ja elektrooniliste seadmete pakenditele märgitud allpool näidatud sümbol.

Kasutajad eramajapidamistest saavad tagastada oma kasutatud seadmed tasuta olemasolevatesse kogumispunktidesse.

Kui seadmeid on kasutatud äriistel eesmärkidel, palun kontakteeruge oma SHARP edasimüüjaga, kes annab teile informatsiooni tagasivõtmise kohta. Teilt võidakse küsida tagasivõtmisega seonduvate kulude tasumist. Väikseid seadmeid (ja väikseid koguseid) võib vastu võtta ka kohalik kogumispunkt. Hispaania puhul: võtke palun oma kasutatud toodete tagasi võtmiseks ühendust oma olemasoleva kogumissüsteemi või kohaliku omavalitsusega.

2. Riigid väljaspool ELi

Kui soovite tootest vabaneda, võtke palun ühendust kohalike asutustega ja selgitage välja õige kõrvaldamisviis.

Šveitsis: kasutatud elektrilised ja elektroonilised seadmed saab tasuta edasimüüjale tagastada, seda isegi juhul, kui te uut toodet ei osta. Täiendavad kogumispunktid on toodud ära veebilehtedel www.swico.ch või www.sens.ch.

B. Info seadmete utiliseerimise kohta äri kasutajatele.

1. Euroopa Liidus

Kui toodet kasutatakse äriistel eesmärkidel ja te soovite sellest vabaneda:

Palun võtke ühendust SHARPI toodete vahendajaga, kes teavitab teid toote tagastamisvõimalustest. Võimalik, et teil tuleb tasuda toote tagastamise ja ringlussevõtuuga kaasnevad kulud. Väikesemõdulisi tooteid (ja väikeses koguses) võidakse vastu võtta ka teie kohalikus kogumispunktis.

Hispaania puhul: võtke palun oma kasutatud toodete tagasi võtmiseks ühendust oma olemasoleva kogumissüsteemi või kohaliku omavalitsusega.

2. Riigid väljaspool ELi

Kui soovite tootest vabaneda, võtke palun ühendust kohalike asutustega ja selgitage välja õige kõrvaldamisviis.

MÄRKUSED

Înainte de utilizarea noului dvs. purificator de aer, citiți acest manual

Purificatorul de aer aspiră aerul prin gura de admisie a aerului, îl trece prin prefiltru, printr-un filtru dezodorizant și prin filtrul HEPA din interiorul unității principale, iar apoi îl elimină prin gura de evacuare a aerului. Filtrul HEPA poate elimina 99,97% din particulele de praf de numai 0,3 microni care trec prin filtru și ajută, de asemenea, la absorbirea mirosurilor. Filtrul dezodorizant absoarbe treptat mirosurile, pe măsură ce acestea trec prin filtru.

Anumite mirosuri absorbite de filtre se descompun în timp, rezultând un miros suplimentar. În funcție de condițiile de utilizare, în special când unitatea principală este utilizată în medii semnificativ mai poluate decât spațiile domestice, aceste mirosuri pot deveni mai puternice într-un timp mai scurt decât de obicei. Dacă mirosurile persistă, filtrele trebuie înlocuite. (pagina 9)

NOTĂ

- Purificatorul de aer este creat pentru a elimina praful și mirosurile din aer. Purificatorul de aer nu este proiectat să elimine gazele nocive, cum ar fi monoxidul de carbon din fumul de țigară. Este posibil ca purificatorul de aer să nu elimine complet mirosul, dacă sursa de miros încă există.

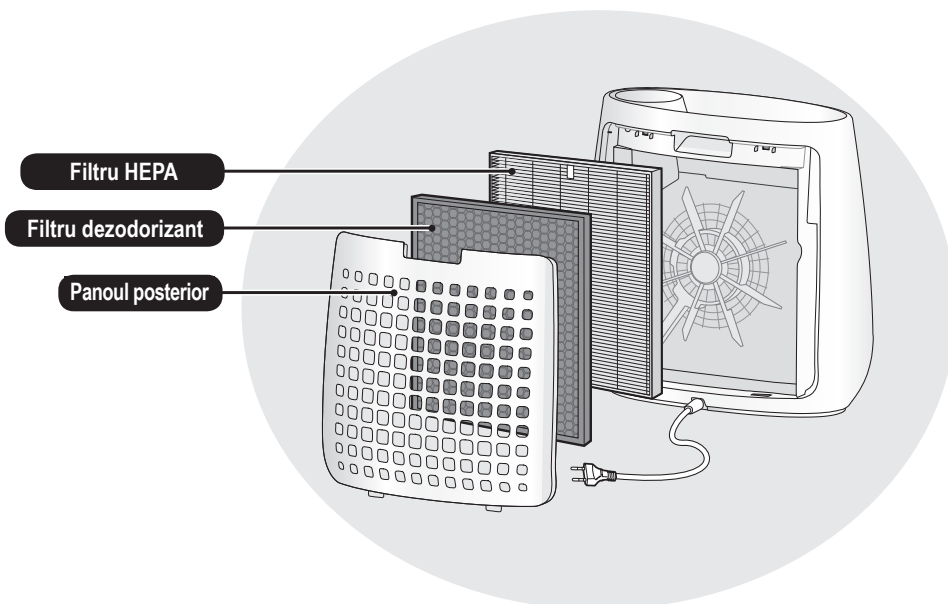

CARACTERISTICI

Tehnologii unice de combinare a funcțiilor de tratare a aerului
Sistem de filtrare + Plasmacluster

ABSOARBE PRAFUL*

Prefiltrul absoarbe praful și alte particule de dimensiuni mari din aer.

REDUCE MIROSURILE

Filtrul dezodorizant absoarbe multe din mirosurile obișnuite din casă.

REDUCE NIVELUL DE POLEN ȘI MUCEGAI*

Filtrul HEPA absoarbe 99,97% din particule cu dimensiuni de până la 0,3 micrometri. (JEM1467)

ÎMPROSPĂTEAZĂ AERUL

Plasmacluster tratează aerul în mod similar cu felul în care natura curăță mediul emițând un nivel echilibrat de ioni pozitivi și negativi.

*Când aerul este absorbit prin sistemul de filtre.

CUPRINS

INSTRUCȚIUNI IMPORTANTE DE SIGURANȚĂ..	2
DENUMIRILE COMPONENTELOR	4
INSTALAREA FILTRELOR	5
UTILIZARE	6
ÎNGRIJIRE ȘI ÎNTREȚINERE	8
INSTRUCȚIUNI DE ÎNLOCUIRE	9
DEPANARE.....	10
SPECIFICAȚII.....	11

Vă mulțumim că ați achiziționat purificatorul de aer SHARP. Citiți cu atenție acest manual. Înainte de a utiliza acest produs, citiți secțiunea: „Instrucțiuni importante de siguranță.” După ce l-ați citit, păstrați manualul la îndemână pentru consultări ulterioare. Vă recomandăm să păstrați manualul într-un loc în care îl puteți consulta în orice moment.

INSTRUCȚIUNI IMPORTANTE DE SIGURANȚĂ

Când utilizați aparate electrocasnice, respectați întotdeauna măsurile de siguranță de bază, inclusiv:

AVERTISMENT – Respectați întotdeauna următoarele instrucțiuni pentru a reduce riscul de electrocutare, incendiu sau vătămare corporală:

- Înainte de a utiliza unitatea principală, citiți toate instrucțiunile.
- Utilizați numai o priză electrică de 220-240 volți.
- **Acest aparat poate fi utilizat de copii cu vârsta de cel puțin 8 ani și de persoane cu capacități fizice, senzoriale sau mentale reduse, sau fără experiență și cunoștințe, decât dacă acestea sunt supravegheate sau instruite cu privire la utilizarea în siguranță a unității și dacă înțeleg riscurile aferente. Copiii nu trebuie să se joace cu aparatul. Curățarea și întreținerea nu trebuie să fie efectuate de către copii în lipsa supravegherii.**
- În cazul în care cablul de alimentare este deteriorat, pentru a evita pericolele, acesta trebuie înlocuit de producător, de agentul de service, la un centru de service autorizat Sharp sau de persoane calificate. Pentru probleme, reglaje sau reparații, contactați cel mai apropiat Centru de service.
- Nu reparați și nu dezasamblați singuri unitatea principală.
- **Asigurați-vă că scoateți fișa electrică din priză înainte de a efectua operațiile de întreținere, când scoateți, instalați și înlocuiți filtrul și atunci când urmează să nu folosiți unitatea o perioadă îndelungată de timp. Nerespectarea acestei instrucțiuni poate cauza un scurtcircuit care conduce la electrocutare sau incendiu.**
- Nu utilizați unitatea principală în cazul în care cablul sau fișa de alimentare sunt deteriorate sau când conectorul prizei electrice este slăbit.
- Ștergeți periodic praful de pe fișa electrică.
- Nu introduceți degetele sau obiecte străine în gurile de admisie și de evacuare a aerului. Când scoateți fișa electrică din priză, țineți întotdeauna de aceasta și nu trageți niciodată de cablu.
Nerespectarea acestei instrucțiuni poate cauza un scurtcircuit care conduce la electrocutare sau incendiu.
- Fiți atenți să nu deteriorați cablul de alimentare; acest lucru poate genera electrocutări, căldură excesivă sau incendii.
- Nu scoateți fișa electrică din priză dacă aveți mâinile ude.
- Nu amplasați unitatea principală lângă sau pe obiecte fierbinți, cum ar fi aragazurile sau încălzitoarele, sau acolo unde acesta poate intra în contact cu aburii.
- Nu utilizați unitatea principală în încăperi în care există insecticide pe bază de aerosoli. Nu utilizați unitatea principală în încăperi în care există resturi uleioase, parfumuri, scânteii generate de țigări aprinse sau emanații chimice în aer. Nu utilizați unitatea în locații în care se poate uda, cum ar fi în baie.
- Curățați cu atenție unitatea principală. Soluțiile de curățare puternic corozive pot deteriora exteriorul acesteia.
- Nu expuneți unitatea principală la apă. Se pot produce scurtcircuite sau electrocutări.

NOTĂ – Cum trebuie procedat în cazul în care unitatea principală cauzează interferențe cu recepția radio sau TV

Dacă purificatorul de aer cauzează interferențe cu recepția radio sau TV, încercați una sau mai multe din acțiunile următoare:

- Reglați sau re poziționați antena de recepție.
- Măriți distanța dintre unitatea principală și receptorul radio/TV.
- Conectați echipamentul la o priză cu circuit diferit față de cea la care este conectat receptorul radio/TV.
- Consultați dealerul sau un tehnician radio/TV calificat.

MĂSURI DE SIGURANȚĂ PRIVIND UTILIZAREA

- Nu blocați gurile de admisie sau de evacuare a aerului.
- Folosiți unitatea principală întotdeauna în poziție verticală.
- Nu mutați unitatea principală în timp ce aceasta funcționează.
- Când mutați unitatea, utilizați mânerul de pe ambele părți.
- Dacă unitatea principală este amplasată pe o podea ușor deteriorată, pe o suprafață denivelată sau pe un covor gros, ridicați-o când o mutați.
- Nu utilizați unitatea principală fără filtre instalate corespunzător.
- Nu spălați și nu reutilizați filtrul HEPA și filtrul dezodorizant. Acest lucru nu va îmbunătăți performanțele filtrului, existând, de asemenea, și riscul de electrocutare sau funcționare defectuoasă.
- Curățați partea exterioară a unității numai cu o lavetă moale. Nu utilizați lichide volatile sau detergenți. Suprafața unității principale se poate deteriora sau fisura din cauza diluantului de vopsea pe bază de benzină sau a prafului de lustruit.
- Feriți unitatea principală de apă.
- Nu frecați panoul posterior cu forță în timpul acestei operații de întreținere.

INSTRUCȚIUNI DE INSTALARE

- Evitați locațiile în care mobila, materialele sau alte obiecte pot intra în contact cu unitatea principală și pot interfera cu admisia și evacuarea aerului.
- Evitați locațiile în care unitatea principală este expusă condensului sau schimbărilor drastice de temperatură. Intervalul adecvat de temperatură ambiantă este de 0 – 35 °C.
- Așezați unitatea principală pe o suprafață orizontală și stabilă, cu o circulare suficientă a aerului. Când este poziționată pe un covor gros, unitatea principală poate vibra ușor.
- Evitați locațiile care generează grăsimi sau fum uleios. Acest lucru poate duce la fisurarea părții exterioare a unității principale.
- Capacitatea unității principale de a colecta praful este eficientă chiar și atunci când unitatea principală se află la numai 3 cm de perete; pereții înconjurători și podeaua se pot murdări. Amplasați unitatea principală la distanță de perete. Peretele care se află direct în spatele gurii de evacuare a aerului se poate murdări în timp. Când utilizați unitatea principală pe o perioadă mai lungă de timp în aceeași locație, curățați periodic pereții adiacenți acestuia.

INSTRUCȚIUNI PRIVIND FILTRELE

- Pentru îngrijirea și întreținerea adecvată a filtrelor, urmați instrucțiunile din acest manual. (pagina 8)

DENUMIRILE COMPONENTELOR

FAȚĂ

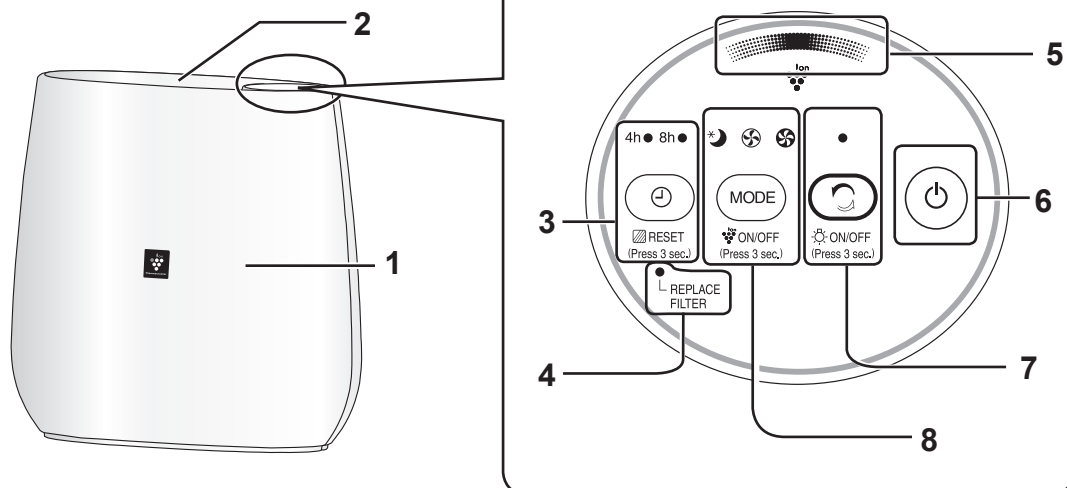

SPATE

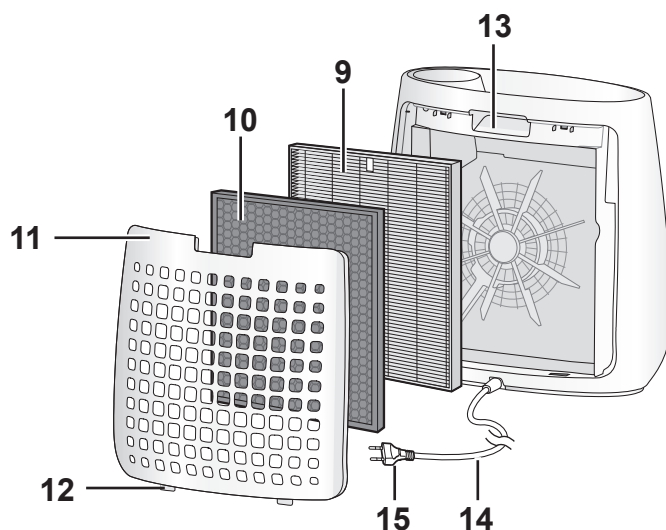

1	Unitatea principală	8	Buton MOD, indicator luminos (verde) (Apăsați 3 sec.) Buton de PORNIRE/OPRIRE a funcției cu ioni Plasmacluster
2	Gura de evacuare a aerului	9	Filtru HEPA
3	Buton TEMPORIZATOR DE OPRIRE, indicator luminos (verde) (Apăsați 3 sec.) Buton Resetare filtru	10	Filtru dezodorizant
4	Indicator luminos Înlocuire filtru (portocaliu)	11	Panou posterior (prefiltru)
5	Indicator luminos funcție ioni Plasmacluster (albastru)	12	Cleme inferioare
6	Buton de PORNIRE/OPRIRE alimentare	13	Mâner
7	Buton Pulverizare cu ioni curați, Indicator luminos (verde) (Apăsați 3 sec.) Buton APRINDERE/ STINGERE LUMINĂ	14	Cablu de alimentare
		15	Fișă

INSTALAREA FILTRELOR

Scoateți fișa de alimentare din priza electrică.

Pentru a menține calitatea filtrului, acesta este instalat în unitatea principală și ambalat într-o pungă de plastic. Asigurați-vă că scoateți filtrul din pungă de plastic înainte de a utiliza unitatea principală.

1 Scoateți panoul posterior.

Trageți de panoul posterior în timp ce țineți pe poziție unitatea principală.

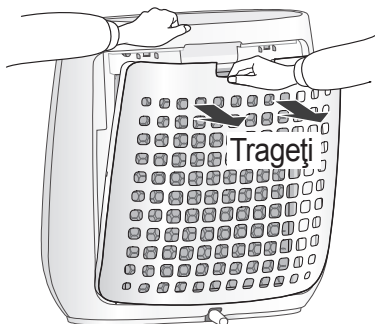

2 Îndepărtați pungă de plastic de pe fiecare filtru.

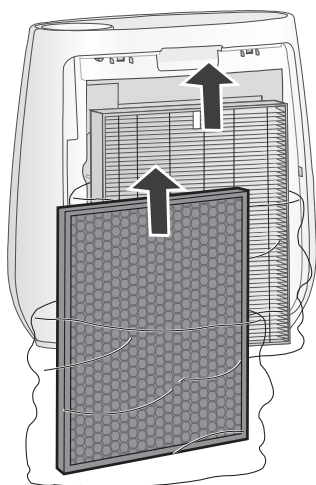

3 Așezați filtrul în unitatea principală.

Nu instalați filtrul invers, altfel unitatea principală nu va funcționa în mod corespunzător.

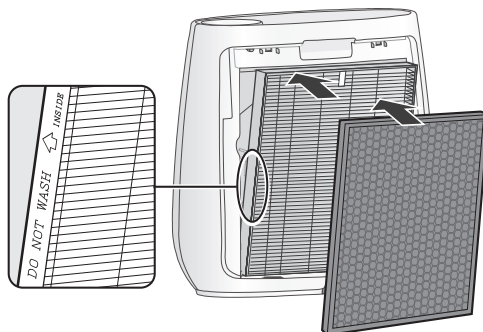

4 Așezați panoul posterior la loc pe unitatea principală.

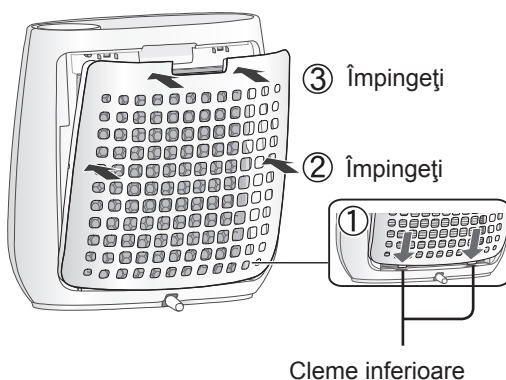

• Nu utilizați unitatea principală fără filtru.

UTILIZARE

CURĂȚARE AER

PORNIREA

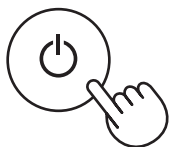

STOP

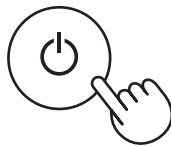

- Selectați treapta de viteză de ventilare dorită.
- Cu excepția situației în care cablul de alimentare a fost decuplat, unitatea începe să funcționeze în modul anterior opririi acesteia.

PULVERIZARE CU IONI CURAȚI

Emite ioni Plasmacluster de înaltă densitate și un flux de aer puternic timp de 60 minute.

PORNIREA



NOTĂ

- Când operațiunea se încheie, unitatea principală va reveni la modul de funcționare anterior. Aceasta poate comuta la celălalt mod și la  pe durata acestui mod.
- Dacă modul Ioni Plasmacluster este OPRIT, nu se vor elibera ioni Plasmacluster în aer.

VITEZA DE VENTILARE

MODE



NOTĂ

INACTIV

- Unitatea va funcționa în mod foarte silențios la o viteză de ventilare redusă. Indicatorul de ioni Plasmacluster se stinge în mod automat. Chiar dacă indicatorul este stins, ionii Plasmacluster sunt dispersați în aer, dacă funcția cu ioni Plasmacluster nu este oprită cu .

 ON/OFF
(Press 3 sec.)

TEMPORIZATOR DE OPRIRE

Selectați timpul până la oprirea unității principale în timpul funcționării. Unitatea principală se oprește în mod automat după atingerea timpului selectat.

4h ● 8h○

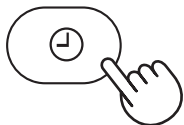

Comanda indicatorului luminos

Puteți seta indicatorul de ioni Plasmacluster în poziția OPRIT atunci când este aprins.

PORNIT



ON/OFF
(Press 3 sec.)



OPRIT



ON/OFF
(Press 3 sec.)

mai mult de
3 sec.

mai mult de
3 sec.



NOTĂ

- Când unitatea principală începe să funcționeze, pornește în modul anterior în care a fost folosită.

PORNIREA/OPRIREA funcției cu ioni Plasmacluster

Când funcția cu ioni Plasmacluster este PORNITĂ, indicatorul luminos pentru ioni Plasmacluster se aprinde. (albastru)

PORNIT

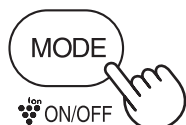

ON/OFF
(Press 3 sec.)

mai mult de
3 sec.



OPRIT

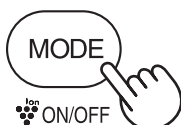

ON/OFF
(Press 3 sec.)

mai mult de
3 sec.

NOTĂ

Când indicatorul este oprit,

- Dacă funcția cu ioni Plasmacluster este PORNITĂ,



3 sec.

ON/OFF
(Press 3 sec.)

OPRIT



- Dacă funcția cu ioni Plasmacluster este OPRITĂ,



3 sec.

ON/OFF
(Press 3 sec.)

OPRIT





Pentru a menține o performanță optimă a acestui purificator de aer, curățați periodic unitatea principală și filtrul.

Înainte de a efectua orice operații de întreținere, asigurați-vă că ați deconectat cablul de alimentare de la priza de perete.

Panou posterior (prefiltru)

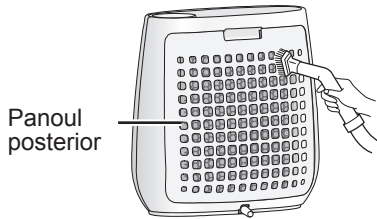

Îndepărtați delicat praful de pe panoul posterior folosind un atașament al aspiratorului sau un instrument similar.

ATENȚIE

Nu aplicați o presiune excesivă atunci când frecăți panoul posterior.

NOTĂ Modul de curățare al murdăriei persistente

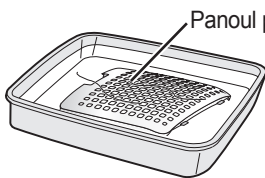

1. Adăugați o cantitate mică de detergent de bucătărie în apă și lăsați la înmuiat 10 minute.
2. Clătiți detergentul de bucătărie cu apă curată.
3. Uscați complet filtrul într-o zonă bine ventilată.

Filtre

Filtru HEPA
Etichetă

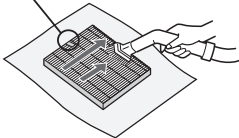

Îndepărtați delicat praful de pe FILTRUL HEPA și de pe filtrul dezodorizant folosind un atașament al aspiratorului sau un instrument similar.

ATENȚIE

Nu SPĂLAȚI în apă și nu USCAȚI la soare.

Filtrele sunt fragile, prin urmare, fiți atenți să nu aplicați o forță excesivă.

Filtru dezodorizant

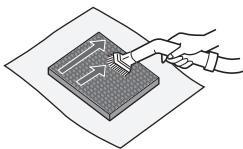

- Filtru HEPA

Aplicați procedura de întreținere doar pe partea cu eticheta. Nu curățați partea opusă; în caz contrar, filtrul va fi deteriorat.

- Filtru dezodorizant

Procedura de întreținere poate fi aplicată pe ambele părți.

Unitatea principală



Ștergeți cu o lavetă moale și uscată

Pentru murdărie sau pete persistente, folosiți o lavetă moale umezită în apă caldă.

ATENȚIE

- Nu utilizați lichide volatile

Benzenul, diluanții de vopsea, pudra de lustruit etc. pot deteriora suprafața produsului.

- Nu utilizați detergenți

Ingredientele din detergenți pot deteriora unitatea principală.



Filtre

Interval de înlocuire

Când se aprinde indicatorul luminos Înlocuire filtre*

Filtru HEPA

Model: FZ-F30HFE

Filtru dezodorizant

Model : FZ-F30DFE

Înlocuiți filtrul în conformitate cu instrucțiunile furnizate împreună cu filtrul de schimb.

După înlocuire, introduceți fișa în soclu și apăsați butonul de PORNIRE și buton TEMPORIZATOR DE OPRIRE timp de 3 secunde.

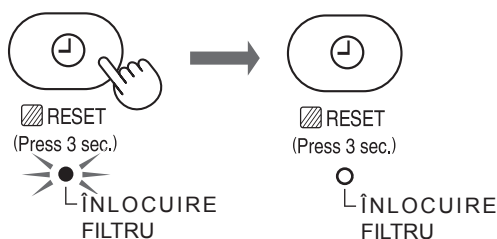

*Indicatorul luminos Înlocuire filtru se va aprinde după aproximativ 17.500 ore în modul Inactiv. (2 ani × 24 ore = 17.500)

Durata de viață a filtrului depinde de modul de utilizare.

Nu spălați și nu reutilizați filtrul

Durata de viață și ciclul de înlocuire a filtrului se bazează pe condiții de fum provenite de la 5 țigări pe zi și pe o putere de colectare a prafului redusă cu jumătate față de un filtru nou.

Durata de viață a filtrului variază în funcție de mediul ambiant, de utilizare și de amplasarea unității principale.

Vă recomandăm să înlocuiți filtrul mai des dacă produsul este utilizat în condiții semnificativ mai dificile decât utilizarea casnică obișnuită.

- Pentru a achiziționa un filtru de schimb, contactați dealerul dvs.
- Utilizați doar un filtru conceput pentru acest produs.

Eliminarea filtrului

Eliminați filtrul uzat conform legilor și regulamentelor locale.

Filtru HEPA

- Filtru: polipropilenă
- Ramă: poliester



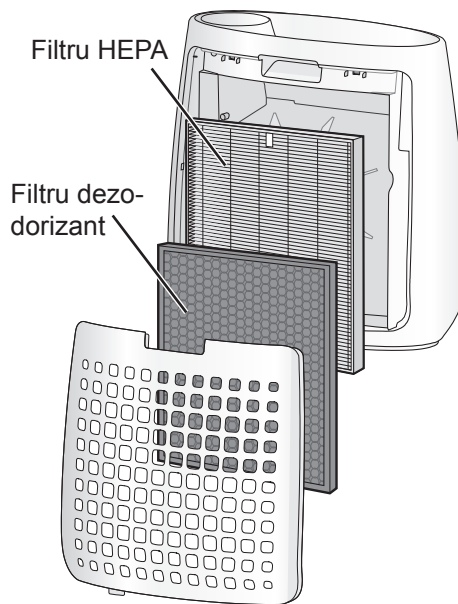

Filtru dezodorizant

- Polipropilenă
- Poliester
- Cărbune activ



DEPANARE

Având în vedere că problema survenită poate să nu fie una de funcționare defectuoasă a unității principale, înainte de a suna pentru a solicita o reparație, consultați lista de mai jos.

SIMPTOM	SOLUȚIE (nu reprezintă o funcționare defectuoasă)
Praful și fumul nu sunt eliminate.	<ul style="list-style-type: none"> • Curățați sau înlocuiți filtrul dacă acesta pare foarte încărcat. (Consultați pagina 8, 9) • Verificați dacă ați îndepărtat pungă de plastic de pe filtru. (Consultați pagina 5)
Se aude un clic sau un ticăit de la unitatea principală.	<ul style="list-style-type: none"> • Se poate auzi un clic sau un ticăit atunci când unitatea generează ioni. (Consultați pagina 7)
Aerul emanat miroase.	<ul style="list-style-type: none"> • Asigurați-vă că filtrele nu sunt murdare. Înlocuiți filtrul.
Miros de la un filtru nou.	<ul style="list-style-type: none"> • Imediat după ce îndepărtați pungă de plastic, este posibil să simțiți un miros ușor. Acest miros nu afectează performanțele filtrului sau expunerea persoanelor.
Indicatorul funcției cu ioni Plasmacluster nu se aprinde.	<ul style="list-style-type: none"> • Verificați pentru a vedea dacă este selectat modul INACTIV. Indicatorul luminos al funcției cu ioni Plasmacluster se stinge la 3 secunde după selectarea modului INACTIV. • Verificați dacă este selectată funcția DEZACTIVARE ioni Plasmacluster. Apăsați  timp de 3 secunde pentru a aprinde lumina.  (Press 3 sec.) • Verificați dacă este selectată funcția DEZACTIVARE comandă lumină. Apăsați  timp de 3 secunde pentru a aprinde lumina.  (Press 3 sec.)
REPORNIRE AUTOMATĂ	<ul style="list-style-type: none"> • Chiar și atunci când fișa electrică este decuplată sau când sare o siguranță în timpul funcționării, atunci când revine curentul, funcționarea unității principale se reia în modul de operare și setările anterioare.

OPRIT

(cu unitatea principală OPRITĂ)



(simultan mai mult de 3 sec.)



Dacă indicatorii luminoși  ,  ,  se aprind intermitent timp de 3 secunde, setarea este OPRITĂ.

PORNIT(implicit)

(cu unitatea principală OPRITĂ)



(simultan mai mult de 3 sec.)

Dacă indicatoarele luminoase  ,  ,  se aprind timp de 10 secunde, setarea este PORNITĂ.

SPECIFICAȚII

Curent electric	220-240 V 50-60 Hz		
Reglaj viteză de ventilare	MAX.	MED.	INACTIV
Putere nominală (W)	50	30	13
Turație ventilator (m ³ /oră)	180	120	60
Alimentare în standby (W)	0,6		
Dimensiune recomandată încăpere (m ²)*1	~22		
Dimensiune recomandată încăpere pentru ioni Plasmacluster de înaltă densitate (m ²)*2	~16		
Lungime cablu (m)	2,0		
Dimensiuni (mm)	431 (l) × 211 (a) × 411 (î)		
Greutate (kg)	4,2		

- *1 •Dimensiunea recomandată a încăperii este adecvată pentru utilizarea unității principale la o turație maximă a ventilatorului.
•Dimensiunea recomandată a încăperii indică o suprafață din care se poate îndepărta o anumită cantitate de particule de praf în 30 de minute. (JEM1467).
- *2 Dimensiunea camerei în care se pot măsura aproximativ 7000 de ioni pe centimetru cub poate fi măsurată în centrul camerei în care unitatea principală este amplasată lângă perete, funcționează la setările modului MED. și se află la o înălțime de aproximativ 1,2 metri de podea.

Alimentare în standby

Când ștecărul de alimentare al unității principale este conectat la o priză de perete, consumă energie în standby pentru funcționarea circuitelor electrice. Pentru a conserva energia, decuplați cablul de alimentare când unitatea principală nu este utilizată.



Atenție: Produsul dumneavoastră este marcat cu acest simbol. Simbolul indică faptul că produsele electrice și electronice uzate nu trebuie amestecate cu deșeurile menajere. Pentru aceste produse există un sistem de colectare separat.

A. Informații privind casarea pentru utilizatori (gospodării private)

1. În Uniunea Europeană

DACĂ DORIȚI SĂ ELIMINAȚI ACEST ECHIPAMENT, NU UTILIZAȚI COȘUL DE GUNOI MENAJER ȘI NU ARUNCAȚI ECHIPAMENTUL ÎN FOC!

Echipamentele electrice și electronice uzate trebuie să fie întotdeauna colectate și tratate SELECTIV, în conformitate cu legislația locală.

Colectarea selectivă facilitează o tratare ecologică, reciclarea materialelor și minimizarea eliminării finale a deșeurilor. ELIMINAREA INCORECTĂ poate fi dăunătoare pentru sănătatea umană și mediul înconjurător din cauza anumitor substanțe! Duceți ECHIPAMENTUL UZAT la o unitate de colectare locală, de obicei municipală, dacă există.

În cazul în care aveți dubii privind eliminarea, contactați autoritățile locale sau dealerul și întrebați care este metoda corectă de eliminare.

DOAR PENTRU UTILIZATORII DIN UNIUNEA EUROPEANĂ ȘI ALTE CÂTEVA ȚĂRI; DE EXEMPLU, NORVEGIA ȘI ELVEȚIA: participarea dvs. la colectarea selectivă este impusă prin lege.

Simbolul afișat mai sus apare pe echipamentele electrice și electronice (sau pe ambalaj) pentru a le reaminti utilizatorilor de acest lucru.

Utilizatorii din GOSPODĂRII trebuie să utilizeze unitățile de returnare existente pentru echipamentul uzat. Returnarea este gratuită.

Dacă echipamentul a fost utilizat ÎN SCOP COMERCIAL, contactați dealerul SHARP, care vă va oferi informații cu privire la preluare. Este posibil să fiți taxați pentru costurile ce decurg din preluare. Echipamentele mici (și cantitățile mici) pot fi preluate de unitatea de colectare locală. Pentru Spania: contactați sistemul de colectare stabilit sau autoritățile locale pentru preluarea produselor uzate.

2. În alte țări din afara UE

Dacă doriți să eliminați acest produs, vă rugăm să contactați autoritățile locale și să întrebați care este modul corect de tratare.

Pentru Elveția: echipamentele electrice sau electronice uzate pot fi returnate gratuit furnizorului, chiar dacă nu cumpărați un produs nou. Lista punctelor de colectare poate fi găsită la adresa www.swico.ch sau www.sens.ch.

B. Informații privind eliminarea pentru utilizatorii persoane juridice.

1. În Uniunea Europeană

Dacă acest produs este utilizat în scopuri de afaceri și doriți să-l eliminați:

Contactați dealerul SHARP, care vă va oferi informații cu privire la preluarea produsului. Este posibil să fiți taxați pentru costurile ce decurg din preluare și reciclare. Produsele mici (și cantitățile mici) pot fi duse la unitățile de colectare locale.

Pentru Spania: Vă rugăm să contactați sistemul de colectare stabilit sau autoritățile locale pentru preluarea produselor uzate.

2. În alte țări din afara UE

Dacă doriți să eliminați acest produs, vă rugăm să contactați autoritățile locale și să întrebați care este modul corect de tratare.

MEMO

Pročitajte prije upotrebe svog novog pročištača zraka

Pročištač zraka uvlači zrak kroz usis, prosljeđuje ga kroz pred-filtar, dezodorirajući filter i HEPA filter u uređaju, a zatim ga oslobađa kroz ispuh. HEPA filter može ukloniti 99,97% čestica prašine veličine 0,3 mikrona koje prođu kroz filter, a pomaže i u otklanjanju mirisa. Dezodorirajući filter postupno apsorbira mirise koji prolaze kroz filter.

Neki mirisi i čestice koje filteri upiju mogu se s vremenom razgraditi i rezultirati dodatnim mirisima. Ovisno o okruženju upotrebe, osobito ako se glavna jedinica koristi u ekstremnim okruženjima (značajno zahtjevnijima od uvjeta uobičajene kućne upotrebe), taj miris može postati intenzivan brže nego što očekujete. Ako su mirisi i dalje prisutni, zamijenite filtere. (str. 9)

NAPOMENA

- Pročištač zraka predviđen je za uklanjanje prašine i mirisa iz zraka. Pročištač zraka nije predviđen za uklanjanje štetnih plinova (npr. ugljičnog monoksida iz dima cigareta). Ako je izvor mirisa i dalje prisutan, pročištač zraka možda neće potpuno ukloniti miris.

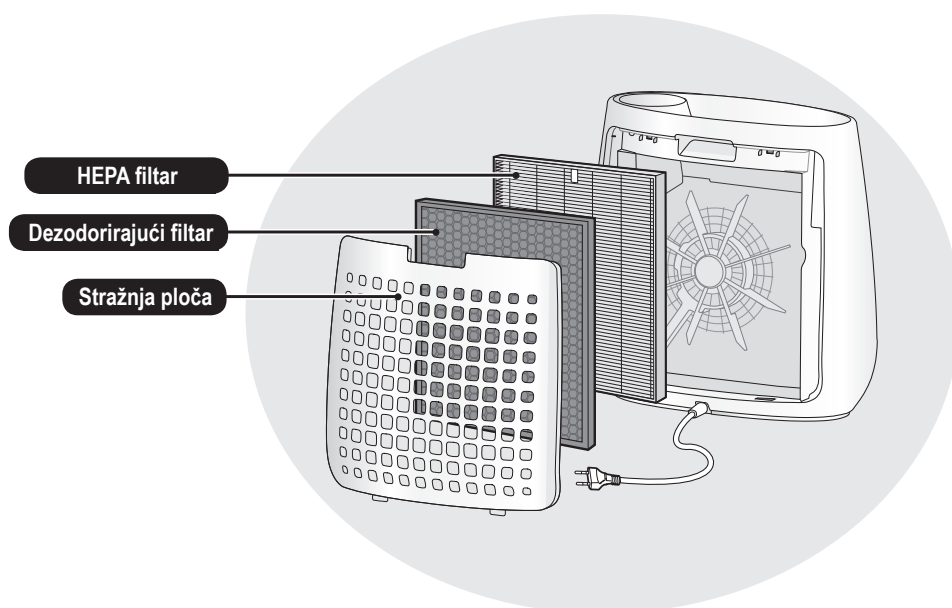

ZNAČAJKE

Jedinstvena kombinacija tehnologija za obradu zraka

Sustav filtriranja + Plasmacluster

ZADRŽAVA PRAŠINU*

Pred-filtar zadržava prašinu i druge krupnije čestice u zraku.

SMANJUJE MIRISE

Dezodorirajući filtar apsorbira mnoge uobičajene mirise u kućanstvu.

SMANJUJE KOLIČINU PELUDA I PLIJESNI*

HEPA filtar uklanja 99,97% čestica prašine veličine 0,3 mikrona. (JEM1467)

OSVJEŽAVA

Plasmacluster pročišćuje zrak na isti način na koji priroda čisti okoliš, emitiranjem uravnotežene količine pozitivnih i negativnih iona.

*Kada zrak prolazi kroz sustav filtriranja.

SADRŽAJ

VAŽNE SIGURNOSNE UPUTE	2
NAZIVI DIJELOVA	4
POSTAVLJANJE FILTRA	5
UPOTREBA	6
ČUVANJE I ODRŽAVANJE	8
UPUTE ZA ZAMJENU	9
OTKLANJANJE POTEŠKOĆA	10
SPECIFIKACIJE	11

Zahvaljujemo na kupnji pročistača zraka tvrtke SHARP. Pažljivo pročitajte ovaj priručnik. Prije upotrebe ovog proizvoda svakako pročitajte odjeljak: „Važne sigurnosne upute.“ Nakon što pročitate priručnik, sačuvajte ga za slučaj potrebe. Preporučujemo da sačuvate ovaj priručnik za slučaj potrebe, na mjestu na kojem će vam biti lako dostupan.

VAŽNE SIGURNOSNE UPUTE

Prilikom upotrebe električnih uređaja uvijek poštujujte osnovne mjere sigurnosti, uključujući sljedeće:

UPOZORENJE – Da biste smanjili rizik od strujnog udara, požara ili ozljeda:

- Prije upotrebe uređaja pročitajte sve upute.
- Koristite samo utičnice od 220-240 volti.
- **Ovaj uređaj mogu koristiti djeca stara najmanje 8 godina i osobe smanjenih fizičkih, osjetilnih ili mentalnih sposobnosti te osobe s nedostatnim iskustvom i znanjem, ako su pod nadzorom ili su primile upute za sigurnu upotrebu uređaja i svjesne su potencijalnih opasnosti. Djeca se ne smiju igrati uređajem. Čišćenje i održavanje ne smiju obavljati djeca bez nadzora.**
- **Ako se kabel napajanja ošteti, treba ga zamijeniti proizvođač, ovlašteni servis za Sharp ili stručna osoba kako bi se izbjegle opasnosti. U slučaju bilo kakvih poteškoća, potreba za podešavanjem ili popravcima obratite se servisu.**
- **Glavnu jedinicu nemojte popravljati ni rastavljati sami.**
- **Svakako iskopčajte utikač iz utičnice prije radova na održavanju, prilikom uklanjanja, pričvršćivanja i zamjene filtra i ako uređaj ne namjeravate koristiti dulje vrijeme. U suprotnom može doći do kratkog spoja te strujnog udara ili požara.**
- Ne koristite glavnu jedinicu ako je kabel napajanja ili utikač oštećen ili ako se utikač ne može čvrsto priključiti u utičnicu.
- Povremeno obrišite prašinu s utikača.
- Nemojte stavljati prste ni predmete u usis ili ispuh zraka.
- Prilikom iskapčanja iz utičnice uvijek povlačite za utikač, a ne za kabel. U suprotnom može doći do kratkog spoja te strujnog udara ili požara.
- Pazite da se kabel napajanja ne ošteti kako ne bi došlo do strujnog udara, pregrijavanja ili požara.
- Ne iskapčajte utikač dok su vam ruke mokre.
- Glavnu jedinicu ne postavljajte blizu izvora topline kao što su štednjaci i grijalice. Također pazite da ne dođe u kontakt s parom.
- Ne koristite glavnu jedinicu u prostorijama u kojima su prisutni insekticidi u zraku. Ne koristite glavnu jedinicu u prostorijama u kojima postoje masne naslage, u kojima gori tamjan, prisutne su iskre upaljenih cigareta ili kemijske pare u zraku. Ne koristite glavnu jedinicu na mjestima na kojima se može smočiti, kao što su kupaonice.
- Budite oprezni prilikom čišćenja glavne jedinice. Jaka, korozivna sredstva za čišćenje mogu oštetiti površinu uređaja.
- Glavnu jedinicu ne izlažite vodi. U suprotnom može doći do kratkog spoja te strujnog udara.

NAPOMENA – Što učiniti ako glavna jedinica ometa prijem radijskih ili TV signala

Ako pročistač zraka uzrokuje smetnje radijskog ili televizijskog prijema, pokušajte ih otkloniti na neki od sljedećih načina:

- Podesite ili pomaknite antenu.
- Povećajte razmak između glavne jedinice i radijskog/TV prijemnika.

- Priključite uređaj u drugi strujni krug od onoga u kojem se nalazi prijemnik.
- Obratite se dobavljaču ili stručnjaku za radio i TV.

NAPOMENE O UPOTREBI

- Nemojte blokirati usis ili ispuh zraka.
- Glavnu jedinicu uvijek koristite u okomitom položaju.
- Glavnu jedinicu ne pomičite dok je u upotrebi.
- Glavnu jedinicu prenosite držeći je za ručke s objiju strana.
- Ako se glavna jedinica nalazi na osjetljivom podu, neravnoj površini ili debelom tepihu, podignite ga prilikom pomicanja.
- Ne koristite uređaj ako filtri nisu pravilno postavljeni.
- Nemojte prati ni višekratno koristiti HEPA filter i dezodorirajući filter.
Time ne biste poboljšali učinkovitost filtra, a također može doći do strujnog udara ili kvara uređaja.
- Vanjski dio uređaja čistite samo mekom krpom. Nemojte koristiti agresivna sredstva ili deterdžente.
Površina glavne jedinice može se oštetiti ili napuknuti ako koristite benzin, razrjeđivače za boju ili prah za poliranje.
- Uređaj držite podalje od vode.
- Prilikom čišćenja nemojte snažno trljati stražnju ploču.

SMJERNICE ZA POSTAVLJANE

- Izbjegavajte mjesta na kojima namještaj, tkanine i drugi predmeti mogu doći u kontakt s glavnom jedinicom te ometati usis ili ispuh zraka.
- Izbjegavajte upotrebu na mjestima na kojima bi glavna jedinica mogla biti izložena kondenzaciji ili drastičnim promjenama temperature. Odgovarajući uvjeti su kada je temperatura prostorije 0 – 35°C.
- Glavnu jedinicu postavite na ravnu i stabilnu površinu s odgovarajućim protokom zraka.
Kada je postavljena na debelom tepihu, glavna jedinica može lagano vibrirati.
- Izbjegavajte mjesta na kojima sagorijeva ili isparava masnoća.
U suprotnom može doći do napuklina na vanjskom dijelu uređaja.
- Iako glavna jedinica učinkovito prikuplja prašinu čak i kad je 3 cm od zida, okolni zid i pod mogu se zaprljati. Odmaknite glavnu jedinicu od zida.
Zid neposredno iza ispuha zraka može s vremenom postati prljav. Ako glavnu jedinicu koristite dulje vrijeme na istome mjestu, povremeno očistite zidove u njegovoj blizini.

SMJERNICE ZA FILTER

- Informacije o pravilnom održavanju filtera pronaći ćete u ovom priručniku. (str. 8)

NAZIVI DIJELOVA

SPRIJEDA

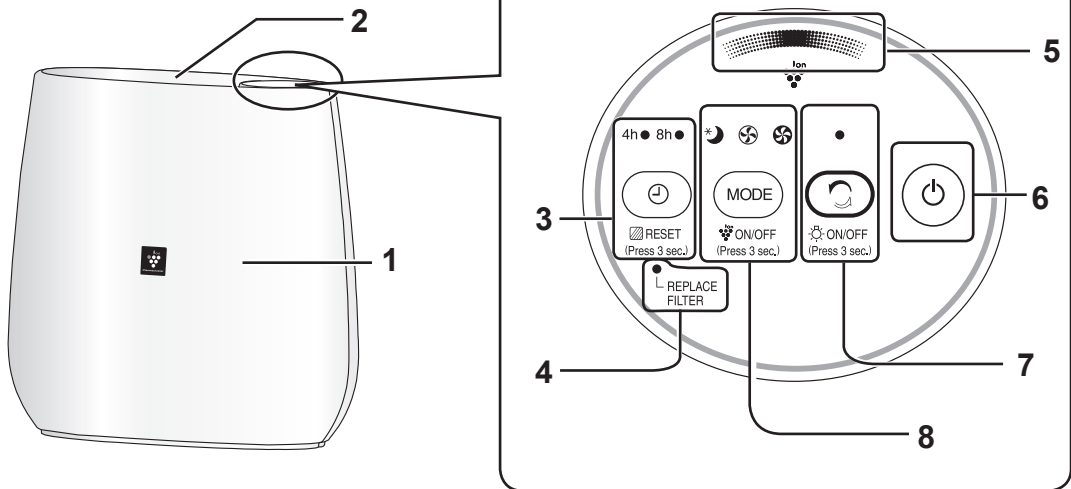

STRAGA

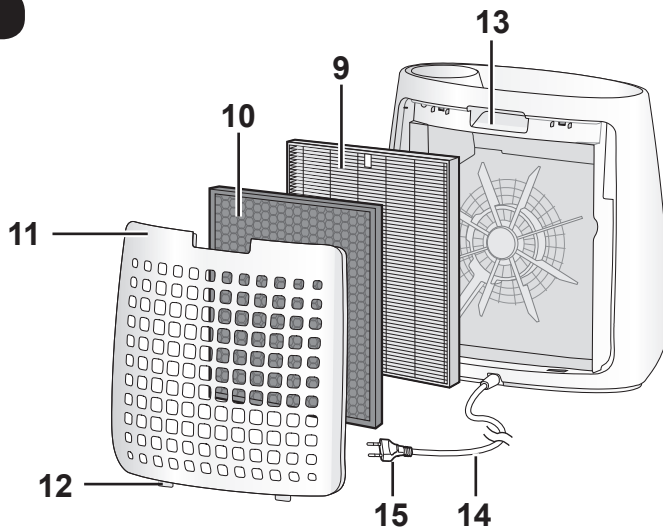

1	Glavna jedinica	8	Gumb NAČINA RADA, indikacijska lampica (zelena) (Pritisnite na 3 sek.) Tipka za UKLJUČIVANJE/ISKLJUČIVANJE Plasmacluster iona
2	Ispuh zraka	9	HEPA filtar
3	Gumb za ISKLJUČIVANJE MJERAČA VREMENA / indikacijska lampica (zelena) (Pritisnite na 3 sek.) gumb za resetiranje filtra	10	Dezodorirajući filtar
4	Indikacijska lampica filtra (narančasta)	11	Stražnja ploča (pred-filtar)
5	Indikacijska lampica Plasmacluster iona (plava)	12	Donji jezičci
6	Tipka za UKLJUČIVANJE/ISKLJUČIVANJE	13	Ručka
7	Tipka za ispuštanje iona Indikacijska lampica (zelena) (Pritisnite na 3 sek.) gumb za uključivanje/isključivanje svjetla	14	Kabel napajanja
		15	Utikač

POSTAVLJANJE FILTRA

Ne zaboravite iskopčati utikač iz utičnice.

Filtar je, radi očuvanja svoje kvalitete, postavljen u glavnoj jedinici i zapakiran u plastičnu vrećicu. Prije upotrebe uređaja izvadite filtara iz plastične vrećice.

1 Uklonite stražnju ploču.

Povucite stražnju ploču dok pridrđavate glavnu jedinicu.

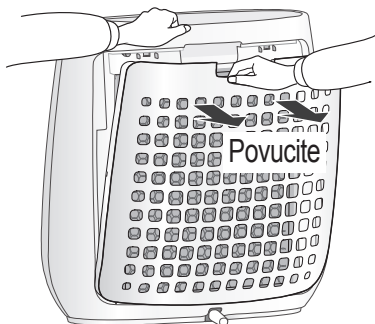

2 Izvadite filtara iz plastične vrećice.

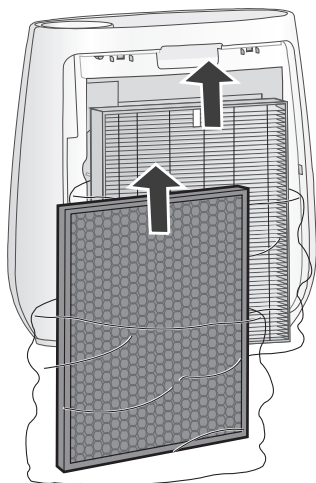

3 Postavite filtara u glavnu jedinicu.

Uređaj neće raditi pravilno ako je filtara postavljen naopako.

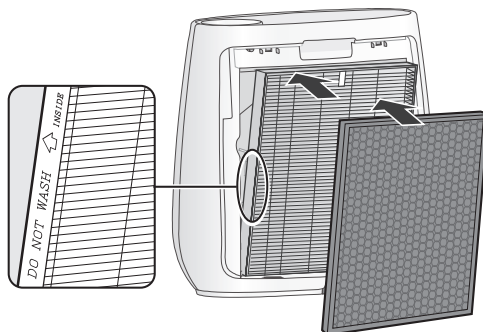

4 Ponovo postavite stražnju ploču na glavnu jedinicu.

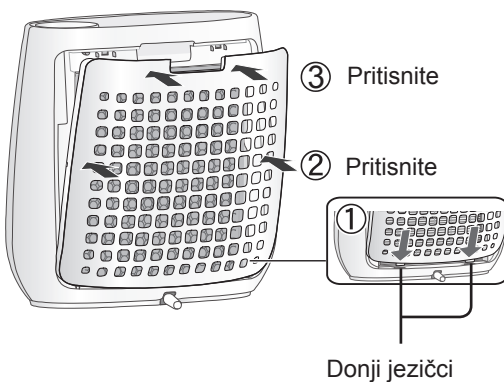

• Ne koristite glavnu jedinicu bez filtra.

UPOTREBA

ČIST ZRAK

POKRETANJE

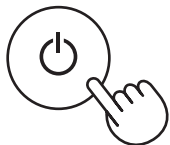

ZAUSTAVLJANJE

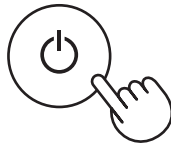

- Odaberite brzinu ventilatora.
- Ako kabel nije bio iskopčan iz utičnice, uređaj nastavlja s radom u načinu u kojem je prethodno bio korišten.

ISPUŠTANJE IONA

Oslobađa Plasmacluster ione velike gustoće i snažan mlaz zraka tijekom 60 minuta.

POKRETANJE



NAPOMENA

- Kada se postupak završi, glavna jedinica nastavlja raditi u prethodnom načinu rada. Tijekom upotrebe ovog načina moguće je prebaciti na drugi način i .
- Ako je funkcija Plasmacluster iona isključena, ioni se ne oslobađaju.

BRZINA VENTILATORA



NAPOMENA

STANJE MIROVANJA *

- Uređaj će raditi vrlo tiho uz nisku brzinu ventilatora. Indikacijska lampica Plasmacluster iona automatski se isključuje. Iako je indikator isključen, Plasmacluster ioni se ispuštaju, osim ako se isključe pritiskom na .

 ON/OFF
(Press 3 sec.)

ŠTOPERICA ZA ISKLJUČIVANJE

Odaberite vrijeme isključivanja glavne jedinice tijekom rada. Glavna jedinica automatski se isključuje po isteku odabranog vremena.

4h ● 8h○

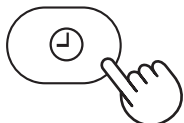

Kontrola svjetala

Indikator Plasmacluster iona možete isključiti kada je svijetao.

UKLJUČENO



ON/OFF
(Press 3 sec.)

više od 3 sek.

ISKLJUČENO



ON/OFF
(Press 3 sec.)

više od 3 sek.



NAPOMENA

- Glavna jedinica nakon uključivanja nastavlja s radom u načinu u kojem je prethodno bila korištena.

Plasmacluster ioni UKLJUČENI/ISKLJUČENI

Kada su Plasmacluster ioni uključeni, uključuje se indikacijska lampica. (plava)

UKLJUČENO

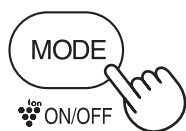

ON/OFF
(Press 3 sec.)

više od 3 sek.

ISKLJUČENO

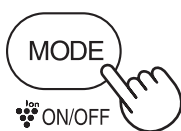

ON/OFF
(Press 3 sec.)

više od 3 sek.

NAPOMENA

Kada je indikator isključen,

- Ako su Plasmacluster ioni uključeni,

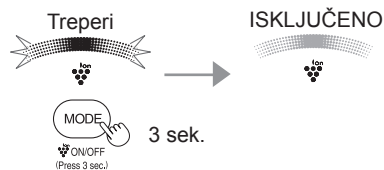

- Ako su Plasmacluster ioni isključeni,

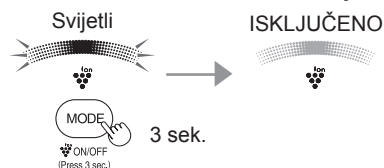



Da biste održali optimalnu učinkovitost ovog pročistača zraka, povremeno čistite glavnu jedinicu i filter.
Prije bilo kakvih radova na održavanju uređaja, ne zaboravite iskopčati kabel napajanja iz utičnice.

Stražnja ploča (pred-filtar)

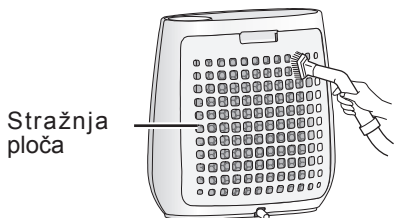

Stražnja ploča

Pažljivo uklonite prašinu sa stražnje ploče pomoću nastavka usisavača ili sličnim alatom.

OPREZ

Prilikom brisanja stražnje ploče nemojte prejako pritiskati.

NAPOMENA Čišćenje tvrdokornih nečistoća

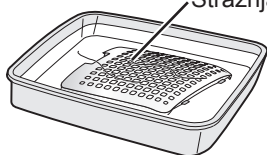

- Stražnja ploča
1. Dodajte malo kuhinjskog deterdženta u vodu i namačite oko 10 minuta.
 2. Isperite deterdžent čistom vodom.
 3. Potpuno osušite filter na dobro prozračenom mjestu.

Filtri

HEPA filter
Oznaka

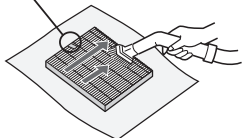

Pažljivo uklonite prašinu s HEPA filtra i dezodorirajućeg filtra pomoću nastavka usisavača ili sličnog alata.

OPREZ

Nemojte PRATI vodom ni SUŠITI na suncu.

Filtri su osjetljivi, stoga budite pažljivi i nemojte ih prejako pritiskati.

Dezodorirajući filter

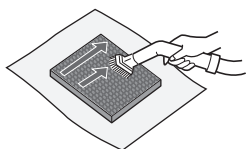

- HEPA filter

Održavajte samo stranu na kojoj se nalazi oznaka.

Nemojte čistiti suprotnu stranu. U suprotnom se može oštetiti filter.

- Dezodorirajući filter

Održavati se mogu obje strane.

Glavna jedinica



Obrišite suhom, mekom krpom.

Za tvrdokorne mrlje ili nečistoću upotrijebite meku krpu namočenu toplom vodom.

OPREZ

- **Nemojte koristiti agresivna sredstva**

Benzen, razrjeđivači, prah za poliranje i sl. mogu oštetiti površinu.

- **Nemojte koristiti deterdžente**

Sastojci deterdženata mogu oštetiti glavnu jedinicu.



Filtri:

Intervali zamjene

Kada se uključi lampica zamjene filtra*

HEPA filter

Model: FZ-F30HFE

Dezodorirajući filter

Model: FZ-F30DFE

Zamijenite filter prema uputama isporučenima uz zamjenski filter.

Nakon zamjene priključite utikač u utičnicu te držite pritisnutu tipku NAPAJANJA i tipku MJERAČA VREMENA ZA ISKLJUČIVANJE 3 sekunde.

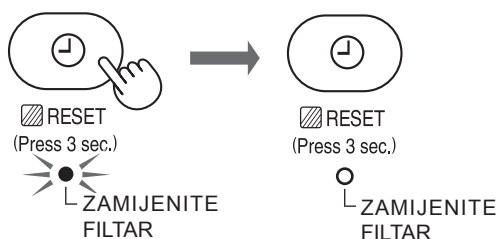

* Indikacijska lampica Zamijenite filter uključit će se nakon približno 17.500 sati u stanju mirovanja. (2 godine × 24 sata = 17.500)
Vijek trajanja filtra ovisi o radnim uvjetima.

Nemojte prati ni višekratno koristiti filter.

Intervali trajanja i zamjene temelje se na uvjetima pušenja 5 cigareta dnevno, pri čemu je učinkovitost prikupljanja prašine upola smanjena u odnosu na novi filter.

Vijek trajanja filtra ovisi o uvjetima u prostoriji, načinu upotrebe i položaju glavne jedinice.

Preporučujemo češću zamjenu filtra ako se proizvod koristi u značajno zahtjevnijim uvjetima od onih u uobičajenom kućanstvu.

- Zamjenski filter možete kupiti kod dobavljača.
- Koristite samo filter predviđen za ovaj proizvod.

Odlaganje filtra

Iskorištene filtre odložite sukladno lokalnim zakonima i propisima.

HEPA filter

- Filter: Polipropilen
- Okvir: Poliester



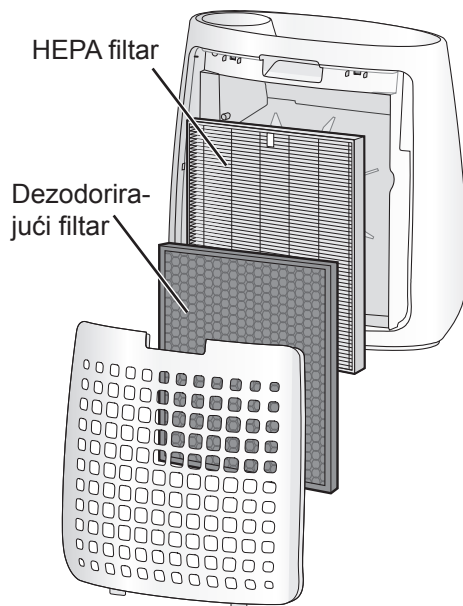

Dezodorirajući filter

- Polipropilen
- Poliester
- Aktivni ugljen







OTKLANJANJE POTEŠKOĆA



Prije nego što se obratite servisu, pregledajte popis u nastavku jer uređaj možda nije neispravan.

SIMPTOM	RJEŠENJE (nije kvar)
Prašina i dim se ne otklanjaju.	<ul style="list-style-type: none">• Očistite ili zamijenite filtre ako se čine prljavi. (Pregledajte stranicu 8, 9)• Provjerite je li filtar izvađen iz plastične vrećice. (Pregledajte stranicu 5)
Iz glavne jedinice čuju se klikovi ili kuckanje.	<ul style="list-style-type: none">• Klikovi ili kuckanje mogu se čuti kad glavna jedinica stvara ione. (Pregledajte stranicu 7)
Ispušteni zrak ima miris.	<ul style="list-style-type: none">• Provjerite jesu li filtri prljavi. Zamijenite filtar.
Miris iz novog filtra.	<ul style="list-style-type: none">• Neposredno nakon uklanjanja plastične vrećice možda ćete osjetiti blag miris. Ovaj miris ne utječe na učinkovitost filtra ni ljudsko zdravlje.
Ne uključuje se indikator Plasmac-luster iona.	<ul style="list-style-type: none">• Provjerite je li uređaj u stanju mirovanja (SLEEP). Indikacijska lampica Plasmacluster iona isključuje se 3 sekunde nakon odabira stanja mirovanja (SLEEP).• Provjerite jesu li Plasmacluster ioni isključeni. Držite pritisnuto  3 sekunde za uključivanje.  (Press 3 sec.)• Provjerite je li kontrola svjetala isključena. Držite pritisnuto  3 sekunde za uključivanje.  (Press 3 sec.)
AUTOMATSKO PONOVRNO POKRETANJE	<ul style="list-style-type: none">• Čak i ako se iskopča utikač ili osigurač prekine strujni krug, glavna jedinica nastavlja s radom u prethodnom načinu rada i uz prethodne postavke kad se napajanje ponovo uspostavi.

ISKLJUČENO
(kada je glavna jedinica isključena)





    

(istovremeno, dulje od 3 sek.)



Ako lampice , ,  zatrepere na 3 sekunde, postavka je isključena.

↔

Uključeno (zadano)
(kada je glavna jedinica isključena)

(istovremeno, dulje od 3 sek.)

Ako se lampice , ,  upale na 10 sekundi, postavka je uključena.

SPECIFIKACIJE

Napajanje	220-240 V 50-60 Hz		
	MAKS.	SREDNJE	STANJE MIROVANJA
Podešavanje brzine ventilatora			
Nazivna snaga (W)	50	30	13
Brzina ventilatora (m ³ /sat)	180	120	60
Napajanje u stanju pripravnosti (W)	0,6		
Preporučena veličina prostorije (m ²)*1	~22		
Preporučena veličina prostorije za upotrebu Plasmacluster iona velike gustoće (m ²)*2	~16		
Duljina kabela (m)	2,0		
Dimenzije (mm)	431 (Š) × 211 (D) × 411 (V)		
Masa (kg)	4,2		

- *1
- Preporučena veličina prostorije prikladna je za upotrebu glavne jedinice uz maksimalnu brzinu ventilatora.
 - Preporučena veličina prostorije je prostor u kojem se određena količina čestica prašine može ukloniti za 30 minuta. (JEM1467).
- *2 Veličina prostorije u kojoj se može izmjeriti približno 7.000 iona po kubnom centimetru u središtu prostorije (na visinu od približno 1,2 metra od poda) kada je glavna jedinica postavljena pokraj zida i radi na srednjim postavkama.

Napajanje u stanju pripravnosti

Za održavanje strujnih krugova dok je utikač priključen u zidnu utičnicu, glavna jedinica troši jednaku količinu električne struje kao i u stanju pripravnosti. Radi uštede energije iskopčajte kabel napajanja dok glavna jedinica nije u upotrebi.



Pažnja: Proizvod je označen ovim simbolom. To znači da se rabljeni električni i elektronički proizvodi ne smiju miješati s komunalnim otpadom. Za ove je proizvode predviđen sustav zasebnog prikupljanja.

A. Informacije o odlaganju za korisnike (privatna kućanstva)

1. U Europskoj uniji

OVAJ UREĐAJ NEMOJTE ODLAGATI U KOŠ ZA SMEĆE ILI S KOMUNALNIM OTPADOM I NEMOJTE GA SPALJIVATI!

Rabljenu električnu i elektroničku opremu potrebno je odlagati i reciklirati ODVOJENO, sukladno lokalnim zakonima.

Zasebno prikupljanje omogućuje ekološko zbrinjavanje, recikliranje materijala i smanjivanje ukupne količine otpada. NEPRAVILNO ODLAGANJE može biti štetno po ljudsko zdravlje i okoliš zbog određenih tvari! RABLJENU OPREMU predajte na lokalnom sabirnom mjestu ili u reciklažnom dvorištu.

Ako imate nedoumica u vezi odlaganja, za informacije o pravilnom odlaganju obratite se lokalnim nadležnim tijelima ili dobavljaču.

SAMO ZA KORISNIKE U EUROPSKOJ UNIJI I NEKIM DRUGIM DRŽAVAMA, NPR. NORVEŠKOJ I ŠVICARSKOJ. Zakonski ste obvezni sudjelovati u zasebnom prikupljanju i recikliranju.

Prethodno prikazan simbol pojavljuje se na električnoj i elektroničkoj opremi (ili ambalaži) kako bi korisnike podsjetio na ovu obvezu.

Korisnici iz PRIVATNIH KUĆANSTAVA obvezni su koristiti postojeća odlagališta rabljene opreme. Odlaganje na takvim mjestima je besplatno.

Ako se oprema koristila u POSLOVNE SVRHE, obratite se svom SHARP dobavljaču koji će vam pružiti informacije o preuzimanju rabljene opreme. Takvo preuzimanje može se dodatno naplaćivati. Maleni uređaji (i male količine) mogu se odlagati na lokalnim odlagalištima. Za Španjolsku: Obratite se nadležnim tijelima ili odlagalištima za preuzimanje vaših rabljenih proizvoda.

2. U drugim državama izvan EU

Ako želite odbaciti ovaj proizvod, za informacije o pravilnom odlaganju obratite se lokalnim nadležnim tijelima.

Za Švicarsku: Rabljenu električnu ili elektroničku opremu možete besplatno vratiti dobavljaču, čak i ako ne kupujete novi proizvod. Ostala odlagališta navedena su na stranicama www.swico.ch ili www.sens.ch.

B. Informacije o odlaganju za poslovne korisnike.

1. U Europskoj uniji

Ako se proizvod koristi u poslovne svrhe ili ako ga želite odbaciti:

Obratite se svom SHARP dobavljaču koji će vam pružiti informacije o preuzimanju proizvoda. Takvo preuzimanje i recikliranje može se dodatno naplaćivati. Maleni proizvodi (i male količine) mogu se odlagati na lokalnim odlagalištima.

Za Španjolsku: Obratite se nadležnim tijelima ili odlagalištima za preuzimanje vaših rabljenih proizvoda.

2. U drugim državama izvan EU

Ako želite odbaciti ovaj proizvod, za informacije o pravilnom odlaganju obratite se lokalnim nadležnim tijelima.

MEMO

HR

Моля, прочетете преди да използвате Вашия нов въздухочистител.

Въздухочистителят засмуква въздух от помещението през входния отвор. Въздухът преминава през предфилтър за предварително пречистване, обезмирисяващ филтър и HEPA филтър в основния модул, след което се освобождава през въздушното отворствие. HEPA филтърът може да премахне 99,97% от праховите частици с големина над 0,3 микрона, които преминават през филтъра, като освен това помага за абсорбирането на миризми. Обезмирисяващият филтър постепенно поглъща миризмите, които преминават през него.

Някои миризми, поглъщани от филтрите могат да се разградят с течение на времето, причинявайки допълнителна миризма. В зависимост от средата, особено когато уредът е използван при екстремни условия, тази миризма може да стане по-силна за по-кратко от очакваното време. В случай че миризмите се задържат, филтрите трябва да бъдат подменени. (стр. 9)

ЗАБЕЛЕЖКА

- Въздухочистителят е предназначен за премахване на прах и миризми от въздуха.
Той не може да бъде използван за елиминиране на вредни газове, като въглеродния окис, съдържащ се в цигарения дим.
В случай че източникът на миризмата все още съществува, е възможно въздухочистителят да не я премахне напълно.

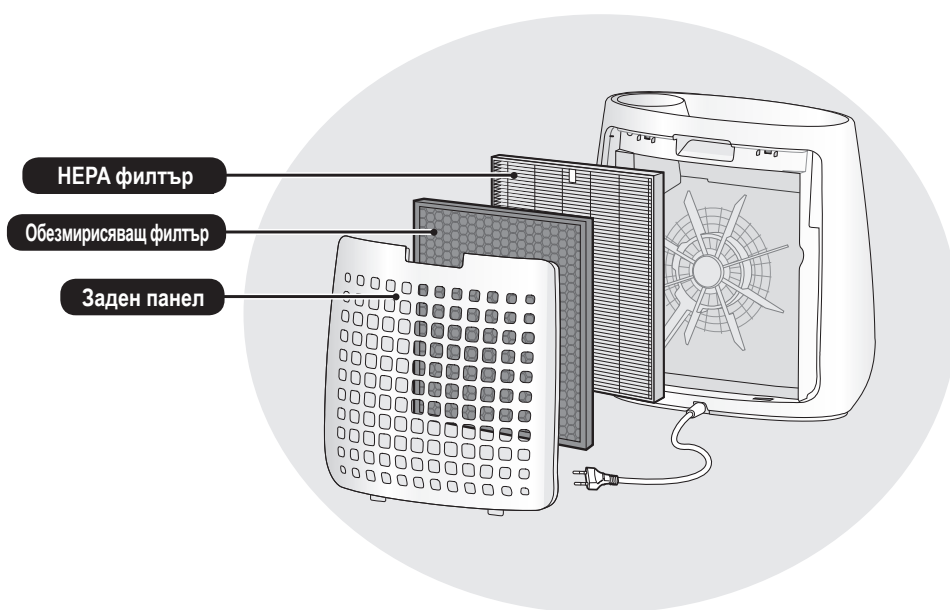

ХАРАКТЕРИСТИКИ

Уникално съчетание на технологии за обработка на въздуха
Система за филтриране + Plasmacluster

УЛАВЯ ПРАХА*

Предфилтърът улавя фини прахови и други въздушни частици.

НАМАЛЯВА МИРИЗМИТЕ

Обезмирисяващият филтър поглъща много от често срещаните в домакинството миризми.

РЕДУЦИРА ПОЛЕНИ & МУХЪЛ*

HEPA филтърът улавя 99,97% от частиците с големина над 0,3 микрона. (JEM1467)

ОСВЕЖАВА

Plasmacluster обработва въздуха, подобно на начина, по който природата почиства околната среда посредством излъчване на балансирано количество положителни и отрицателни йони.

*Когато въздухът премине през филтърната система

СЪДЪРЖАНИЕ

ВАЖНИ ИНСТРУКЦИИ ЗА БЕЗОПАСНОСТ	2
НАИМЕНОВАНИЯ НА ЧАСТИТЕ	4
МОНТИРАНЕ НА ФИЛТРИТЕ	5
РАБОТА С УРЕДА	6
ПРОФИЛАКТИКА И ПОДДРЪЖКА	8
ИНСТРУКЦИИ ЗА ПОДМЯНА	9
ОТСТРАНЯВАНЕ НА НЕИЗПРАВНОСТИ	10
СПЕЦИФИКАЦИИ	11

Благодарим Ви, че закупихте този въздухопечиствател SHARP. Преди да започнете да използвате продукта, прочетете внимателно настоящия наръчник, като обърнете особено внимание на раздел: "Важни инструкции за безопасност". Препоръчваме Ви да запазите наръчника на удобно място, така че да Ви бъде под ръка по всяко време.

ВАЖНИ ИНСТРУКЦИИ ЗА БЕЗОПАСНОСТ

При използване на електрически уреди трябва винаги да бъдат спазвани основни правила за безопасност, включително:

ПРЕДУПРЕЖДЕНИЕ – Винаги спазвайте посочените по-долу правила, за да избегнете риск от токов удар, пожар или нараняване:

- Преди да започнете работа с уреда прочетете всички инструкции.
- Използвайте уреда единствено при хранване 220-240 волта.
- **Този уред може да бъде използван от деца над 8 годишна възраст, както и от лица с намалени физически, сетивни или умствени възможности, както и от такива с липса на опит и познание, единствено когато са наблюдавани и инструктирани как да използват устройството по безопасен начин и разбират опасностите, които е възможно да възникнат. Децата не трябва да си играят с уреда. Почистването и профилактиката не бива да се осъществяват от деца без родителски надзор.**
- **В случай че хранващият кабел бъде повреден, е необходимо същият да бъде заменен от производителя, негов сервизен представител, сервизен център, одобрен от Sharp, или от лице с подобна квалификация, с цел предотвратяване на евентуална опасност. Свържете се с най-близкия сервизен център за всякакъв вид проблеми, настройки или ремонтни дейности.**
- **Не правете опити да поправяте или разглобявате уреда без чужда помощ.**
- **При изпълняване на действия по профилактика, сваляне, поставяне или замяна на филтрите, както и в случаите, когато уредът не се използва за продължителен период се уверете, че сте го изключили от електрическата мрежа. В противен случай може да се стигне до късо съединение, което да причини токов удар или пожар.**
- Не използвайте уреда в случай че хранващият кабел или щепселът са повредени, както и ако стенният контакт е разхлабен.
- Периодично почиствайте прахта от щепсела.
- Не вкарвайте пръстите си или външни тела във входния отвор или въздушното отворстие.
- При изключване от електрическата мрежа винаги хващайте щепсела, без да дърпате кабела.
В противен случай може да бъде предизвикано късо съединение, което да доведе до токов удар или пожар.
- Пазете хранващия кабел от увреждане. Това може да причини токов удар, прегряване или пожар.
- Не изваждайте щепсела с мокри ръце.
- Не поставяйте основния модул в близост до или върху горещи предмети (напр. печки или отоплителни уреди), или на място, където може да бъде изложен на пара.
- Не включвайте уреда в помещения, където са използвани аерозолни инсектициди, както и при наличие на масловидни вещества, тамян, пепел от цигари или химични изпарения. Не го поставяйте в помещения с висока влажност, напр. в банята.
- Бъдете внимателни, докато почиствате основния модул. Разяждащите почистващи препарати могат да повредят покритието му.
- Пазете уреда от съприкосновение с вода. Това би причинило късо съединение или токов удар.

ЗАБЕЛЕЖКА – Необходими действия в случай на смущения на радио или телевизионен сигнал, причинени от уреда
Ако въздухопречистителят предизвиква смущения в приемането на радио или

телевизионния сигнал, опитайте следните решения:

- Променете посоката или преместете приемащата антена.
- Преместете уреда по-далеч от радиото/телевизионния приемник.
- Включете уреда в контакт от електрическа верига, различна от тази, в която е включен приемникът.
- Потърсете съвет от местния търговски представител или квалифициран радио/телевизионен техник.

ПРЕДУПРЕЖДЕНИЯ ОТНОСНО ЕКСПЛОАТАЦИЯТА

- Не запушвайте входния отвор за въздух или въздушното отворстие.
- Винаги използвайте основния модул в изправено положение.
- Не премествайте уреда, докато работи.
- При преместване на основния модул използвайте страничните дръжки.
- Ако уредът е разположен върху подова повърхност, която може да бъде наранена лесно, неравна повърхност или дебел килим, е необходимо при преместване да бъде повдигнат.
- Не включвайте уреда без надлежно поставени филтри.
- HEPA филтърът и обезмирисяващият филтър не подлежат на измиване и повторна употреба.
Това не само няма да подобри ефективността им, но може да причини токов удар или повреда.
- При почистване на външната част на уреда използвайте единствено мека кърпа. Не използвайте летливи течности или препарати.
Възможно е употребата на разреждител за боя или прах за полиране да доведе до увреждане или напукване на покритието.
- Пазете уреда далеч от вода.
- При почистване не стържете задния панел силно.

ИНСТРУКЦИИ ЗА МОНТАЖ

- Избягвайте употреба на места, където мебели, тъкани или други предмети могат да влязат в контакт с уреда и да окажат въздействие върху входящия и/или изходящия въздушен поток.
- Избягвайте употребата на уреда на места, където би бил изложен на кондензация или големи температурни промени. Подходящите условия за работа са при температура на помещението между 0 – 35 °C.
- Поставете върху стабилна повърхност с достатъчна въздушна циркулация. Ако бъде поставен върху килим, уредът може леко да вибрира.
- Избягвайте разположение, в близост до което се генерира дим от мазнина или масло.
Възможно е това да причини напукване на външното покритие.
- Уредът улавя прах ефективно, дори и когато е на 3 см от стената. В този случай е възможно близката стена и подът да бъдат замърсени. Отдалечете основния модул от стената.
Стената непосредствено зад уреда може да се замърси с течение на времето. При използване на въздухопречиствателя за продължителни периоди от време на едно и също място периодично почиствайте стените в близост до него.

ИНСТРУКЦИИ ОТНОСНО ФИЛТРИТЕ

- Следвайте описаните в този наръчник указания за правилно ползване и профилактика на филтрите. (стр. 8)

НАИМЕНОВАНИЯ НА ЧАСТИТЕ

ИЗГЛЕД ОТПРЕД

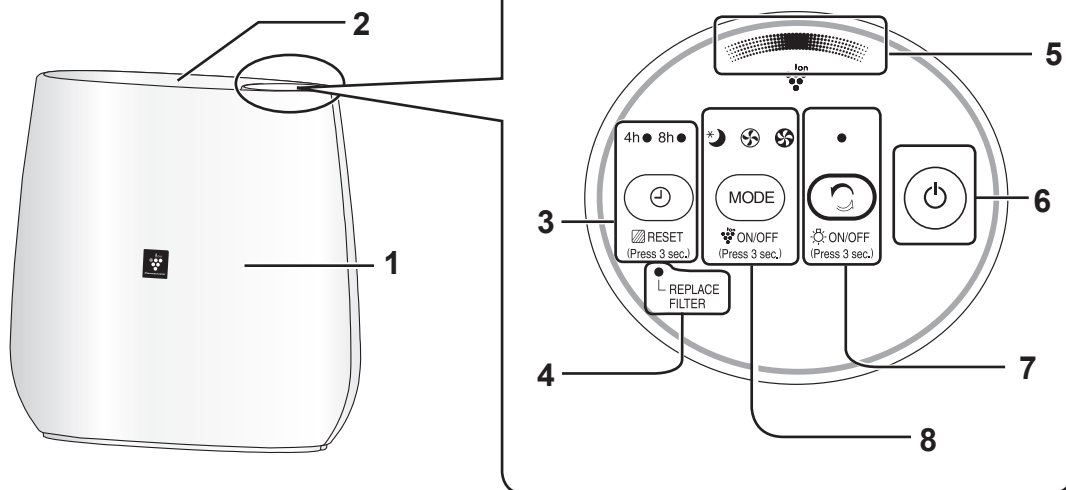

ИЗГЛЕД ОТЗАД

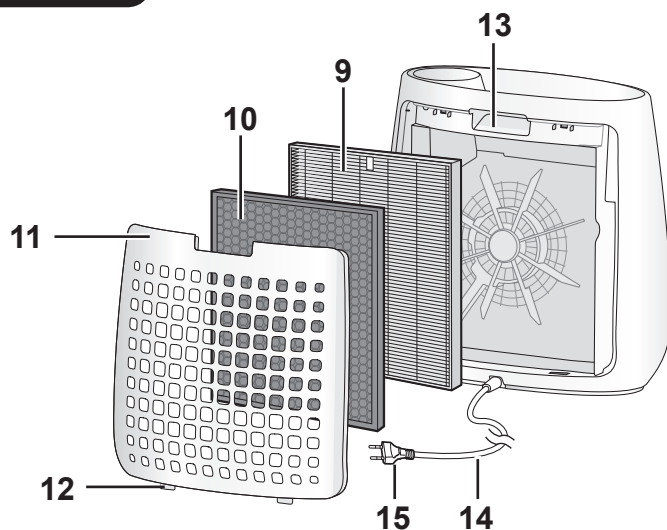

1	Основен модул	8	Бутон РЕЖИМ, светлинен индикатор (зелен) (задръжте 3 сек.) Бутон ВКЛ./ИЗКЛ. Plasmacluster йони
2	Въздушно отворстие	9	HEPA филтър
3	Бутон ТАЙМЕР ЗА ИЗКЛЮЧВАНЕ, светлинен индикатор (зелен) (задръжте 3 сек.) Бутон Нулиране на филтрите	10	Обезмирисяващ филтър
4	Светлинен индикатор за замяна на филтър (оранжев)	11	Заден панел (предфилтър)
5	Светлинен индикатор Plasmacluster йони (син)	12	Долни щипки
6	Бутон ВКЛ./ИЗКЛ.	13	Дръжка
7	Бутон Пречистващ йонен душ, светлинен индикатор (зелен) (задръжте 3 сек.) Бутон ВКЛ./ИЗКЛ. СВЕТЛИНИ	14	Захранващ кабел
		15	Щепсел

МОНТИРАНЕ НА ФИЛТРИТЕ

Уверете се, че сте извадили щепсела от контакта.

С цел запазване качеството на филтъра, той е опакован в полиетиленова торбичка и е поставен в уреда. Уверете се, че опаковката на филтъра е свалена, преди да пристъпите към работа с уреда.

1 Свалете задния панел.

Издърпайте задния панел, докато в същото време придържате уреда.

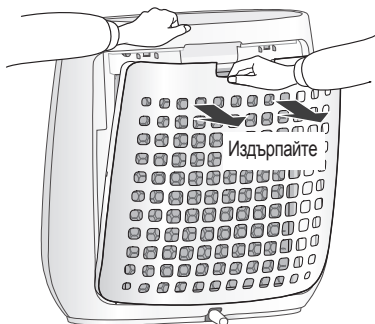

2 Отстранете полиетиленовата торбичка от филтъра.

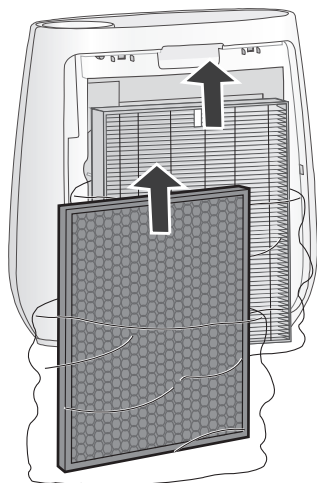

3 Поставете филтъра в уреда.

Не поставяйте филтъра наопаки. В този случай уредът няма да работи правилно.

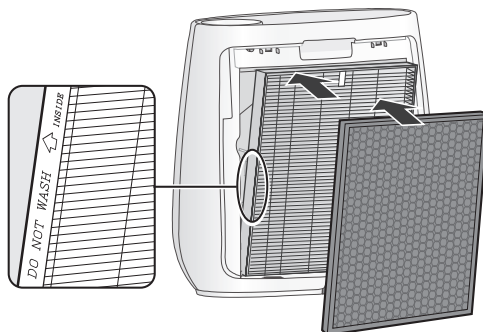

4 Поставете задния панел обратно на мястото му.

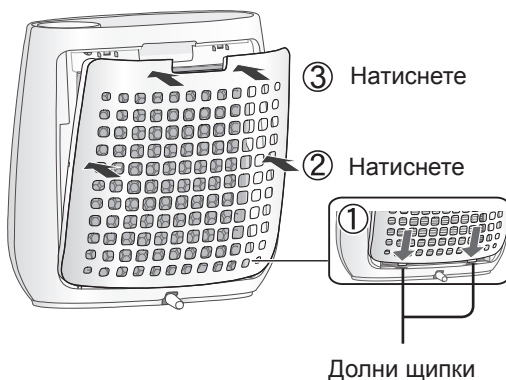

• Не включвайте уреда без поставен филтър.

РАБОТА С УРЕДА

ПРЕЧИСТВАНЕ НА ВЪЗДУХА

СТАРТ

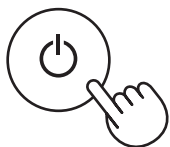

СТОП

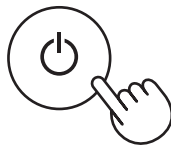

- Изберете желаната скорост на вентилатора.
- Освен ако захранващият кабел не е бил изключван, уредът стартира в последния използван режим.

ПРЕЧИСТВАЩ ЙОНЕН ДУШ

Отделяне на Plasmacluster йони с висока плътност чрез силна въздушна струя в продължение на 60 минути.

СТАРТ



ЗАБЕЛЕЖКА

- Когато операцията приключи, уредът ще се върне в предишния режим на работа. По време на работа в този режим, можете да промените другия режим и .
- Ако режим Plasmacluster йони бъде изключен, отделянето на Plasmacluster йони ще бъде преустановено.

СКОРОСТ НА ВЕНТИЛАТОРА

MODE



СРЕДНА МАКСИМАЛНА СЪН



ЗАБЕЛЕЖКА

СЪН * 

- Уредът започва да работи много тихо с ниска скорост на въртене. Светлинният индикатор за Plasmacluster йони автоматично се изключва. Въпреки че индикаторът е изключен, Plasmacluster йоните продължават да се отделят във въздуха, освен ако съответният режим не бъде изключен с помощта на .

 ON/OFF
(Press 3 sec.)

ТАЙМЕР ЗА ИЗКЛЮЧВАНЕ

Докато уредът работи, изберете време за изключване. След неговото достигане, уредът ще бъде изключен автоматично.

4h ● 8h○

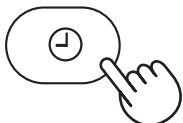

Управление на светлините

Когато светлинният индикатор за Plasmacluster йони свети, можете да го изключите.

ВКЛЮЧВАНЕ



ON/OFF
(Press 3 sec.)

още 3 сек.

ИЗКЛЮЧВАНЕ



ON/OFF
(Press 3 sec.)

още 3 сек.

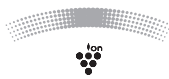

ЗАБЕЛЕЖКА

- Уредът стартира в последния използван режим.

ВКЛ./ИЗКЛ. Plasmacluster йони

При включване на Plasmacluster йони, съответният светлинен индикатор се включва. (син)

ВКЛЮЧВАНЕ

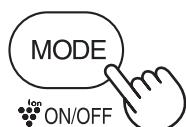

ON/OFF
(Press 3 sec.)

още 3 сек.

ИЗКЛЮЧВАНЕ

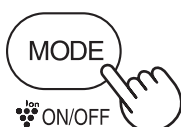

ON/OFF
(Press 3 sec.)

още 3 сек.

ЗАБЕЛЕЖКА

- Когато индикаторът е изключен,
- Ако режим Plasmacluster йони е ВКЛЮЧЕН,

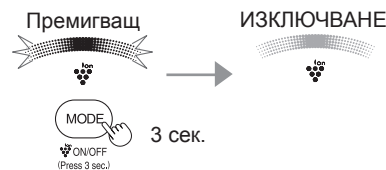

- Ако режим Plasmacluster йони е ИЗКЛЮЧЕН,

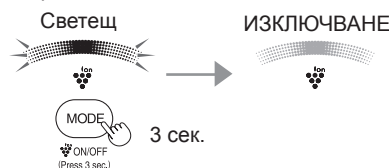



За поддържане на оптимална ефективност на работа, почиствайте уреда, включително филтъра, редовно.

Уверете се, че преди началото на каквито и да било действия по поддръжка, сте изключили щепсела от контакта.

Заден панел (предфилтър)

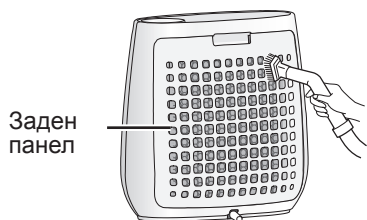

Отстранете внимателно прахта от задния панел с помощта на накрайник за прахосмукачка или друг подобен инструмент.

ВНИМАНИЕ

При почистване не стържете задния панел силно.

ЗАБЕЛЕЖКА

Почистване на упорити замърсявания

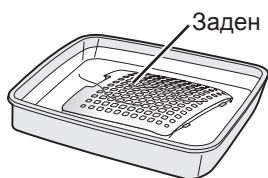

1. Добавете малко количество почистващ препарат във вода и накиснете за около 10 минути.
2. Изплакнете с чиста вода.
3. Оставете филтъра на добре проветрено място, докато изсъхне напълно.

Филтри

HEPA филтър
Етикет

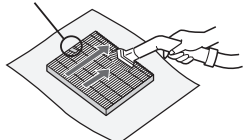

Обезмирсяващ филтър

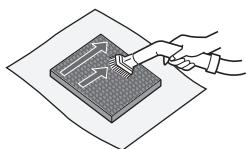

Отстранете внимателно прахта от HEPA филтъра и обезмирсяващия филтър с помощта на накрайник за прахосмукачка или друг подобен инструмент.

ВНИМАНИЕ

НЕ ИЗМИВАЙТЕ и НЕ СУШЕТЕ на слънце.

Филтрите са деликатни. Постарайте се да не упражнявате прекалено много сила, докато ги почиствате.

• HEPA филтър

Почиствайте само от страната, обозначена с етикет.

Не почиствайте обратната страна, в противен случай филтърът може да бъде повреден.

• Обезмирсяващ филтър

Може да бъде почистван от двете страни.

Основен модул



Избършете с мека суха кърпа.

При наличие на упорити замърсявания използвайте мека кърпа, навлажнена в топла вода.

ВНИМАНИЕ

• Не използвайте летливи течности.

Възможно е употребата на бензол, разреждател за боя или прах за полиране да доведе до увреждане на покритието.

• Не използвайте почистващи препарати.

Съставките на почистващите препарати могат да повредят уреда.



Филтри

Време за подмяна

При активиране на светлинния индикатор за замяна на филтър*

HEPA филтър

Модел: FZ-F30HFE

Обезмирясяващ филтър

Модел: FZ-F30DFE

Филтърът трябва да бъде подменен в съответствие с указанията.

След като подмяната бъде изпълнена, включете уреда в електрическата мрежа и натиснете и задръжте бутона за включване и бутон ТАЙМЕР ЗА ИЗКЛЮЧВАНЕ в продължение на 3 секунди.

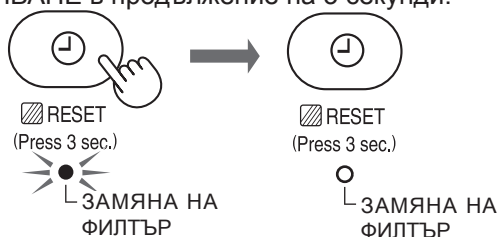

*Светлинният индикатор за замяна на филтър се активира след приблизително 17 500 часа в режим Сън. (2 години × 365 дни × 24 часа = пригл. 17 500 часа)
Продължителността на живота на филтъра се различава в зависимост от режима на работа.

Не измивайте и не използвайте филтъра повторно.

Продължителността на живот и периодът за замяна на филтъра се основават на средно 5 изпушени цигари на ден, както и че силата на улавяне на прах е намалена наполовина, в сравнение с тази на нов филтър.

Продължителността на живота на филтъра се различава в зависимост от работната среда, използването и разположението на уреда.

При употреба в значително по-тежки условия от нормалното битово ползване, препоръчваме по-честа подмяна филтъра.

- При покупка на нов филтър за подмяна, се консултирайте с Вашия търговски представител.
- Използвайте единствено филтри, предназначени за този продукт.

Изхвърляне на филтъра

Моля, изхвърляйте старите филтри съгласно местните закони и разпоредби.

HEPA филтър

- Филтър: Полипропилен
- Рамка: Полиестер



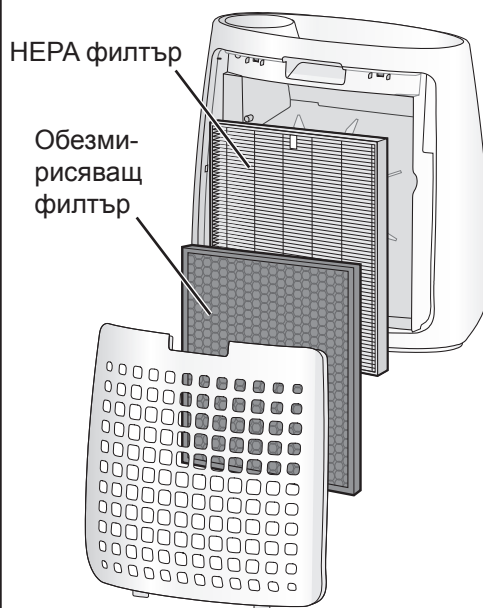

Обезмирясяващ филтър

- Полипропилен
- Полиестер
- Активен въглен



ОТСТРАНЯВАНЕ НА НЕИЗПРАВНОСТИ



Преди да потърсите специализирана помощ, моля прегледайте представения по-долу списък, тъй като е възможно проблемът да не касае неизправност в уреда.

ПРИЗНАК	ПОПРАВКА (ако не е неизправност)
Прахта и димът не изчезват.	<ul style="list-style-type: none"> Почистете или заменете филтъра, ако е силно замърсен. (вж. стр. 8, 9) Проверете дали полиетиленовата опаковка е свалена от филтъра. (вж. стр. 5)
От уреда се чуват звуци, наподобяващи почукване или потракване.	<ul style="list-style-type: none"> Звуци, наподобяващи почукване или потракване могат да бъдат чути от уреда при генерирането на йони. (вж. стр. 7)
Обработеният въздух съдържа миризма.	<ul style="list-style-type: none"> Проверете дали филтрите не са замърсени. Заменете филтъра.
Новият филтър излъчва миризма.	<ul style="list-style-type: none"> Възможна е появата на лека миризма непосредствено след сваляне на полиетиленовата опаковка. Тя не е от съществено значение за ефективността на филтъра и не е вредна за човешкото здраве.
Индикаторът за Plasmacluster йони не светва.	<ul style="list-style-type: none"> Проверете дали не е избран режим СЪН. Светлинният индикатор за Plasmacluster йони изгасва 3 секунди след избиране на режим СЪН. Проверете дали режим Plasmacluster йони не е изключен. Натиснете  и го задръжте за 3 секунди.  Проверете дали функцията за управление на светлините е изключена. Натиснете  и го задръжте за 3 секунди. 
АВТОМАТИЧНО РЕСТАРТИРАНЕ	<ul style="list-style-type: none"> Дори при изключване от електрическата мрежа или падане на прекъсвача по време на работа, след възстановяване на захранването, уредът стартира работа с последните използвани настройки и режим.

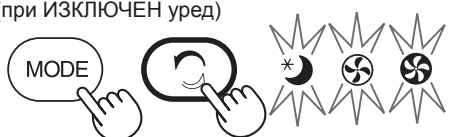
ИЗКЛЮЧВАНЕ
(при ИЗКЛЮЧЕН уред)





(едновременно за поне 3 сек.)

Ако индикатори , ,  премигнат за 3 секунди, настройката е "ИЗКЛ.".

ВКЛ. (по подразбиране)
(при ИЗКЛЮЧЕН уред)



(едновременно за поне 3 сек.)

Ако индикатори , ,  се активират за 10 секунди, настройката е "ВКЛ.".

СПЕЦИФИКАЦИИ

Захранване	220-240 V 50-60 Hz		
Настройване на скоростта на вентилатора	МАКСИМАЛНА	СРЕДНА	СЪН
Номинална мощност (W)	50	30	13
Скорост на вентилатора (м ³ /час)	180	120	60
Консумация на енергия в режим на готовност (W)	0,6		
Препоръчителен размер на помещението (м ²) ^{*1}	~22		
Препоръчителен размер на помещението за Plasmacluster йони с висока плътност (м ²) ^{*2}	~16		
Дължина на кабела (м)	2,0		
Размери (мм)	431(Ш) x 211(Д) x 411(В)		
Тегло (кг)	4,2		

- *1 •Препоръчителният размер на помещението е подходящ за работа на уреда при максимална скорост на вентилатора.
•Препоръчителният размер на помещението се отнася за пространство, в което определено количество прахови частици могат да бъдат отстранени в рамките на 30 минути. (JEM1467).
- *2 Размер на помещението, в центъра на което могат да бъдат измерени приблизително 7000 йони на кубичен сантиметър, при разположение на уреда в близост до стена, на приблизителна височина 1,2 м от пода и при работа на средна мощност.

Енергия в режим на готовност

Когато уредът е включен в електрическата мрежа и се намира в режим на готовност, има минимална консумация на енергия с цел поддържане работата на електрическите вериги. За да спестите енергия, изключвайте уреда от контакта, когато не го използвате.



Внимание: Продуктът е маркиран с този символ. Това означава, че излезлите от употреба електрически и електронни уреди не трябва да се смесват с общите битови отпадъци. Съществува отделна система за събиране на тези продукти.

А. Информация за изхвърляне и преработка от потребителите (частни домакинства)

1. В Европейския Съюз

АКО ЖЕЛАЕТЕ ДА ИЗХВЪРЛИТЕ ТОЗИ УРЕД, НЕ ИЗПОЛЗВАЙТЕ ОБИКНОВЕНА КОФА ЗА БОКЛУК И НЕ ГО ИЗГАРЯЙТЕ В ПЕЧКА ИЛИ КАМИНА!

Използваното електрическо оборудване трябва да бъде събирано и обработвано РАЗДЕЛНО, съгласно местното законодателство.

Разделното събиране спомага за природосъобразна обработка, рециклиране на материалите и ограничаване на изхвърлените отпадъци. НЕНАДЛЕЖНОТО ДЕПОНИРАНЕ може да бъде вредно за човешкото здраве и околната среда, заради някои определени вещества! Предайте ИЗПОЛЗВАНИЯ УРЕД в някой от местните пунктове за събиране на излезли от употреба електронни съоръжения.

В случай че изпитвате съмнения, относно това как и къде да предадете Вашия излязъл от употреба уред, можете да се свържете с местните власти или продавач на техника.

ЗА ПОТРЕБИТЕЛИТЕ ОТ СТРАНИТЕ В ЕВРОПЕЙСКИЯ СЪЮЗ, КАКТО И НОРВЕГИЯ И ШВЕЙЦАРИЯ: Вашето участие в разделното събиране се изисква от закона. Показаният по-горе символ се среща върху електрическо и електронно оборудване (или техните опаковки), за да напомня на потребителите за това.

Потребителите от ЧАСТНИТЕ ДОМАКИНСТВА се приканват да използват съществуващите пунктове за събиране на излезли от употреба електрически и електронни уреди. Връщането на такива е безплатно.

В случай че уредът е бил използван за СТОПАНСКИ ЦЕЛИ, моля свържете се с местния представител на SHARP, който ще Ви даде информация относно обратното приемане. Възможно е да бъдете таксувани за разходите, произтичащи от това. Малки продукти (и малки количества) биха могли да бъдат взети обратно от местния пункт за събиране. За Испания: Моля, свържете се с установената система за събиране, или се обърнете към местните власти за обратно приемане на Вашите употребявани продукти.

2. В страни извън ЕС

Ако искате да изхвърлите този продукт, моля свържете се с местните власти и разберете правилния начин за изхвърляне.

За Швейцария: Излязлото от употреба електрическо и електронно оборудване може да бъде върнато на търговеца и без да се купува нов продукт. Допълнителните места за събиране са изброени на началната страница на www.swico.ch или www.sens.ch.

Б. Информация за изхвърляне и преработка от промишлени потребители.

1. В Европейския Съюз

Ако продуктът е бил използван за стопански цели и искате да го изхвърлите:

За информация относно обратно приемане на продукта се обърнете към най-близкия представител на SHARP. Възможно е да бъдете таксувани за разходите, произтичащи от обратно приемане и рециклиране. Малки продукти (и малки количества) биха могли да бъдат взети обратно от местния пункт за събиране.

За Испания: Моля, свържете се с установената система за събиране, или се обърнете към местните власти за обратно приемане на Вашите употребявани продукти.

2. В страни извън ЕС

Ако искате да изхвърлите този продукт, моля свържете се с местните власти и разберете правилния начин за изхвърляне.

БЕЛЕЖКА

Прочитайте, перш ніж починати користуватися новим очищувачем повітря

Очищувач повітря втягує кімнатне повітря через повітрозабірник, пропускає його крізь фільтр попереднього очищення, фільтр запахів і фільтр HEPA, що розташовані усередині головного блока, і випускає повітря через випускний отвір. Фільтр HEPA здатний видаляти з повітря, що проходить, до 99,97% частинок пилу завбільшки лише 0,3 мікрона, а також сприяє усунуванню запахів.

Деякі запахові сполуки, поглинуті фільтром, із бігом часу розкладаються, що призводить до виникнення інших запахів. Залежно від умов застосування головного блока, а особливо за екстремальних умов (значно складніших, аніж звичайні побутові умови), ці запахи можуть ставати помітними значно швидше, ніж очікується. Якщо ці запахи не зникають, замініть фільтри. (сторінка 9)

ПРИМІТКА

- Очищувач повітря призначений для усунування завислого в повітрі пилу й запахів. Апарат не здатний усувати шкідливі гази (наприклад, чадний газ, який міститься у сигаретному димі). Якщо залишилося джерело запаху, пристрій може не усунути запах повністю.

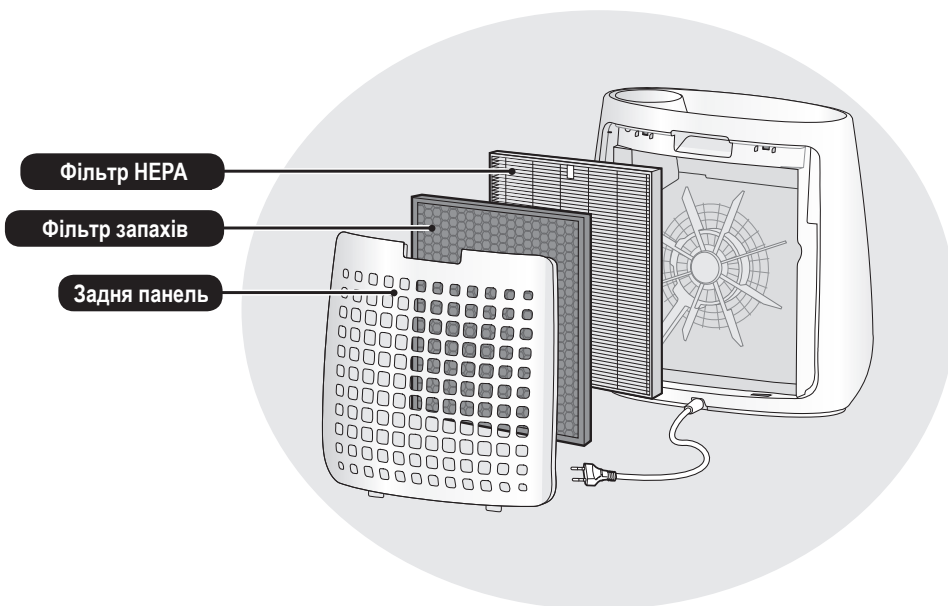

ФУНКЦІЇ

Унікальне поєднання технологій очищення повітря Система фільтрування + Plasmacluster

ВЛОВЛЮЄ ПИЛ*

Фільтр попереднього очищення затримує пил та інші завислі частинки, які містяться в повітрі.

ПОСЛАБЛЮЄ ЗАПАХИ

Фільтр запахів усуває найпоширеніші побутові запахи.

ЗМЕНШУЄ КІЛЬКІСТЬ ПИЛКУ І ПЛІСНЯВИХ ГРИБКІВ*

Фільтр HEPA вловлює 99,97% частинок завбільшки лише 0,3 мікрона. (JEM1467)

ОСВІЖАЄ

Plasmacluster використовує для очищення повітря ті ж самі принципи, які закладено у природних механізмах самоочищення середовища, — внаслідок утворення збалансованої кількості позитивних і негативних іонів.

*Коли повітря проходить через фільтрувальний пристрій.

ЗМІСТ

ВАЖЛИВІ ВКАЗІВКИ З ТЕХНІКИ БЕЗПЕКИ ...	2
НАЗВИ ДЕТАЛЕЙ.....	4
ВСТАНОВЛЕННЯ ФІЛЬТРА	5
ЕКСПЛУАТАЦІЯ	6
ДОГЛЯД І ТЕХНІЧНЕ ОБСЛУГОВУВАННЯ...	8
ПОРЯДОК ЗАМІНИ	9
ПОШУК І УСУНЕННЯ НЕСПРАВНОСТЕЙ ...	10
ТЕХНІЧНІ ХАРАКТЕРИСТИКИ	11

Дякуємо за придбання очищувача повітря SHARP. Уважно прочитайте цю інструкцію. Перш ніж починати користуватися виробом, обов'язково прочитайте розділ «Важливі вказівки з техніки безпеки». Прочитавши цей посібник, збережіть його у зручному місці для подальшого використання. З метою використання в майбутньому рекомендуємо зберігати посібник там, де можна його прочитати в будь-який момент.

ВАЖЛИВІ ВКАЗІВКИ З ТЕХНІКИ БЕЗПЕКИ

Під час користування електроприладами обов'язково слід дотримуватись основних застережних заходів, зокрема:

УВАГА! З метою зменшення ризику ураження електричним струмом, пожежі чи травмування обов'язково дотримуйтеся таких правил:

- Перш ніж починати користування головним блоком, повністю прочитайте інструкцію.
- Користуйтеся тільки електророзеткою з напругою 220-240 вольт.
- **Діти віком від 8 років, особи з погіршеними фізичними, чуттєвими чи розумовими здібностями, або люди, яким бракує знань або досвіду, можуть користуватись апаратом за умови, якщо хтось наглядає за ними, пояснює небезпеки, пов'язані з використанням апарата, та навчає користуватись ним у безпечний спосіб. Не дозволяйте дітям гратися з апаратом. Дітям заборонено без нагляду здійснювати чищення та поточне обслуговування.**
- **Щоб уникнути небезпеки, заміну шнура живлення в разі пошкодження має здійснити виробник, його агент із обслуговування, авторизований сервісний центр Sharp або особа аналогічної кваліфікації. Якщо виникнуть якісь несправності, необхідність у налаштуванні чи ремонті, звертайтеся у найближчий сервісний центр.**
- **Не ремонтуйте апарат і не розбирайте головний блок самотужки.**
- **Перш ніж виконувати роботи з технічного обслуговування, знімати чи встановлювати фільтр, а також коли апарат не використовується протягом тривалого часу, виймайте вилку з електророзетки. Інакше може статися коротке замикання, яке призведе до ураження електричним струмом чи пожежі.**
- Не користуйтеся головним блоком, якщо пошкоджено його шнур чи вилку живлення, або якщо розетка не забезпечує надійного з'єднання.
- Періодично очищуйте вилку від пилу.
- Не вставляйте пальці чи сторонні предмети у повітрозабірний чи випускний отвір.
- Виймаючи вилку з розетки, завжди тримайте в руці вилку, а не тягніть шнур. Інакше може статися коротке замикання, яке призведе до ураження електричним струмом чи пожежі.
- Будьте обережні, щоб не пошкодити шнур живлення — це може спричинити ураження електричним струмом, надмірне нагрівання чи пожежу.
- Не виймайте вилку мокрими руками.
- Не ставте головний блок на чи поруч із гарячими предметами, наприклад плитам чи обігрівачами, а також у місцях, де на нього може потрапляти пара.
- Не користуйтеся головним блоком під час застосування аерозольних засобів для знищення комах. Не користуйтеся головним блоком у приміщеннях, де на предметах осідає жирний наліт, у повітрі наявний дим чи хімічні аерозолі. Не користуйтеся головним блоком у приміщеннях із дуже високою вологістю, наприклад, у ванній.
- Будьте обережні, очищаючи головний блок. Сильні корозійно-активні засоби для чищення можуть пошкодити зовнішні поверхні.
- Оберегайте головний блок від води. Інакше може статися коротке замикання чи ураження електричним струмом.

ПРИМІТКА. Якщо головний блок створює телевізійні та радіоперешкоди. Якщо очищувач повітря створює перешкоди прийманню радіо- чи телепередач, спробуйте усунути їх, застосувавши один чи декілька з наступних заходів:

- змінивши орієнтацію чи місце розташування приймальної антени;

- збільшивши відстань між головним блоком і радіоприймачем чи телевізором;
- увімкнувши головний блок і радіоприймач чи телевізор в електророзетки, які належать до різних електричних кіл;
- звернувшись по допомогу до дилера чи досвідченого радіо- чи телемайстра.

ЗАСТЕРЕЖЕННЯ ЩОДО ЕКСПЛУАТАЦІЇ

- Не перекривайте повітрязабірний чи випускний отвір.
- Під час використання головний блок завжди має бути в вертикальному положенні.
- Не пересувайте головний блок під час експлуатації.
- Для пересування головного блока слід користуватися ручками, розміщеними на бічних стінках.
- Якщо потрібно перемістити головний блок через ділянку з незначними нерівностями підлоги чи товстим килимом, його слід переносити.
- Не користуйтеся головним блоком, не встановивши належним чином фільтри.
- Не мийте й не використовуйте повторно фільтр HEPA і зволожувальний фільтр. Це не поліпшує коефіцієнт фільтрування, але може спричинити ураження електричним струмом чи несправність.
- Очищуйте зовнішню поверхню тільки м'якою тканиною. Не користуйтеся леткими рідинами чи мийними засобами.
Бензол, розчинник для фарб або порошок для полірування можуть пошкодити поверхню головного блока.
- Тримайте головний блок подалі від води.
- Під час технічного обслуговування не тріть задню панель.

ПОРЯДОК ВСТАНОВЛЕННЯ

- Не використовуйте головний блок у місцях, де до нього можуть торкатись меблі, тканина чи інші предмети, перекриваючи повітрязабірні й випускні отвори.
- Не використовуйте головний блок у місцях, де на ньому може конденсуватись волога чи відбуваються значні перепади температури. Використовувати апарат слід за температури повітря від 0 до 35 °C.
- Ставте головний блок на стійку горизонтальну поверхню у місці, де забезпечено достатню циркуляцію повітря.
Якщо головний блок стоятиме на товстому килимку, він може трохи вібрувати.
- Не ставте апарат у місцях, де утворюється бруд чи жирний дим.
Інакше корпус головного блока може покритися тріщинами.
- Головний блок добре очищуватиме повітря від пилу, навіть якщо стоятиме у 3 см від стіни, але це може спричинити забруднення стін і підлоги. Головний блок слід ставити на відстані від стіни.
З часом стіна, розташована безпосередньо за випускним отвором, може стати брудною. Коли головний блок працює на тому самому місці протягом тривалого часу, слід періодично очищати стіни, біля яких він розташований.

ПОРЯДОК ЕКСПЛУАТАЦІЇ ФІЛЬТРА

- Щоб правильно здійснювати догляд і технічне обслуговування фільтра, дотримуйтесь вказівок у посібнику користувача.
(сторінка 8)

НАЗВИ ДЕТАЛЕЙ

ВИГЛЯД СПЕРЕДУ

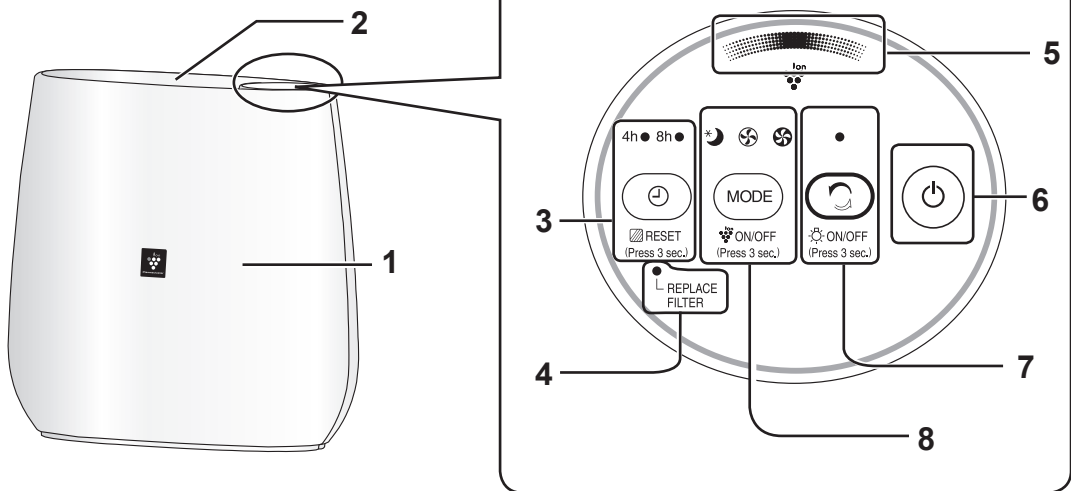

ВИГЛЯД ЗЗАДУ

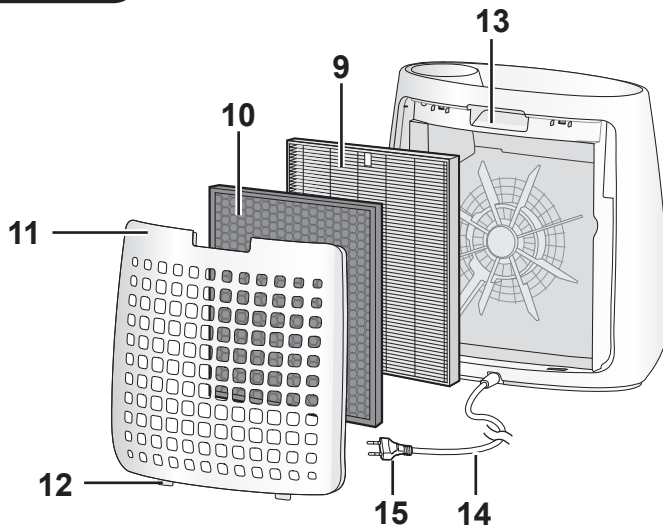

1	Головний блок	8	Кнопка режиму, індикатор (зелений) (Натисніть на 3 секунди) Кнопка вимикача іонізатора Plasmacluster
2	Вихід повітря	9	Фільтр HEPA
3	Кнопка таймера вимкнення, індикатор (зелений) (Натисніть на 3 секунди) Кнопка скидання лічильника часу роботи фільтра	10	Фільтр запахів
4	Замініть індикатор фільтра (оранжевий)	11	Задня панель (фільтр попереднього очищення)
5	Індикатор іонізатора Plasmacluster (синій)	12	Нижні язички
6	Кнопка вимикача живлення	13	Ручка
7	Кнопка чистого іонного душу, індикатор (зелений) (Натисніть на 3 секунди) Кнопка вимикача освітлення	14	Шнур живлення
		15	Вилка

ВСТАНОВЛЕННЯ ФІЛЬТРА

Обов'язково виймайте вилку з розетки.

Щоб запобігти псуванню фільтра, його встановлено в корпус і упаковано у пластиковий пакет. Перш ніж починати користуватись головним блоком, обов'язково вийміть фільтр із пластикового пакета.

1 Зніміть задню панель.

Притримуючи головний блок, вийміть задню панель.



2 Зніміть з фільтра пластиковий пакет.

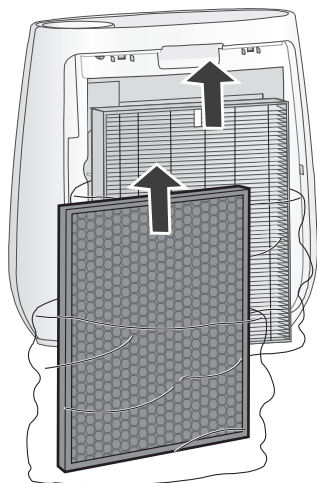

3 Вставте фільтр у головний блок.

Не встановлюйте фільтр зворотнім боком, інакше головний блок працюватиме неправильно.

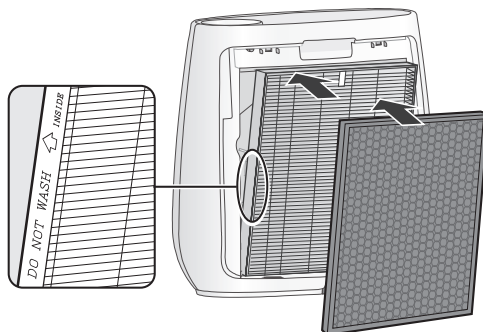

4 Встановіть у корпус задню панель.

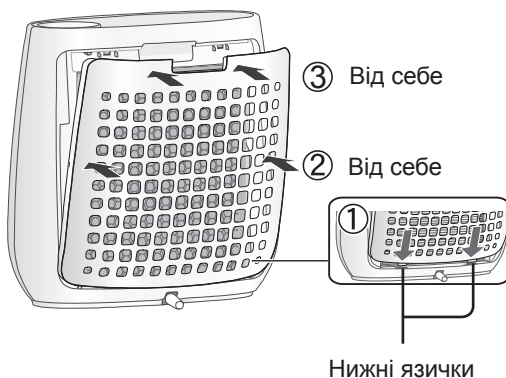

• Не користуйтеся головним блоком, коли в нього не вставлено фільтр.

ЕКСПЛУАТАЦІЯ

ЧИСТЕ ПОВІТРЯ

ПУСК

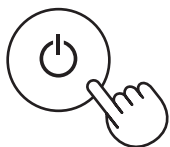

СТОП

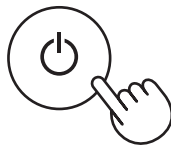

- Вибір потрібної продуктивності вентилятора.
- Якщо не було переривання електропостачання, апарат відновлює роботу з режиму, в якому її було припинено.

ЧИСТИЙ ІОННИЙ ДУШ

Випускає утворені у пристрої Plasmacluster іони та видає сильний потік повітря протягом 60 хвилин.

ПУСК



ПРИМІТКА

- Коли робота припиняється, головний блок повертається до попереднього режиму роботи. Під час роботи у цьому режимі можна перейти в інший режим або .
- Якщо іонізатор Plasmacluster вимкнено, іони Plasmacluster в повітря не потрапляють.

ШВИДКІСТЬ ОБЕРТАННЯ ВЕНТИЛЯТОРА

MODE

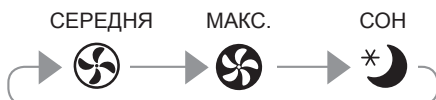

ПРИМІТКА

СОН * 

- Головний блок працює дуже тихо, з низькою швидкістю обертання вентилятора. Індикатор іонізатора Plasmacluster автоматично вимикається. Хоча індикатор вимкнено, іонізатор Plasmacluster видає в повітря іони, якщо його не вимкнути натисканням кнопки .

 ON/OFF
(Press 3 sec.)

ТАЙМЕР ВИМКНЕННЯ

Виберіть час вимкнення головного блока під час роботи. Коли закінчиться встановлений час, головний блок автоматично припинить роботу.

4h ● 8h○

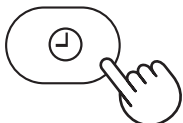

Вимикач світла

Якщо індикатор іонізатора Plasmacluster світиться заяскраво, його можна вимкнути.

УВІМК.



ON/OFF
(Press 3 sec.)

утримувати
3 секунди



ВИМК.



ON/OFF
(Press 3 sec.)

утримувати
3 секунди

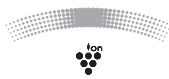

ПРИМІТКА

- Якщо не було переривання електропостачання, головний блок відновлює роботу з режиму, в якому її було припинено.

Вимикач іонізатора Plasmacluster

Коли іонізатор Plasmacluster увімкнено, відповідний індикатор іонізатора Plasmacluster світиться (синім кольором).

УВІМК.

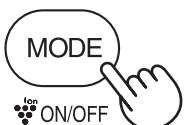

ON/OFF
(Press 3 sec.)

утримувати
3 секунди

ВИМК.



ON/OFF
(Press 3 sec.)

утримувати
3 секунди

ПРИМІТКА

Коли індикатор вимкнено:

- якщо іонізатор Plasmacluster увімкнено,

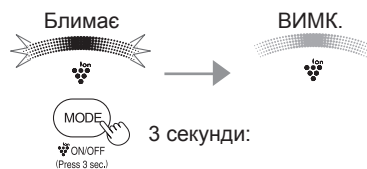

- якщо іонізатор Plasmacluster вимкнено,

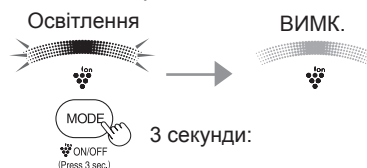



Щоб підтримувати цей очищувач повітря в оптимальному робочому стані, слід періодично чистити головний блок, зокрема фільтр. Перш ніж проводити будь-які роботи з технічного обслуговування, обов'язково виймайте вилку живлення з електророзетки.

Задня панель (фільтр попереднього очищення)

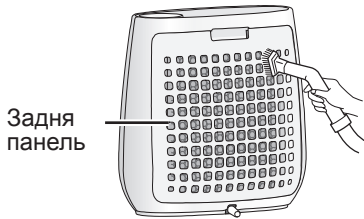

Задня панель

Акуратно очистьте від пилу задню панель пилососом чи аналогічним пристроєм.

ЗАСТЕРЕЖЕННЯ

Під час чищення задньої панелі не можна надто сильно на неї натискати.

ПРИМІТКА Порядок очищення від стійкого бруду

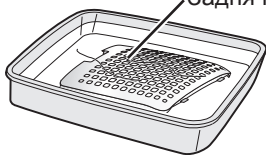

Задня панель 1. Додайте до води трохи мийного засобу для кухні й замочіть деталь приблизно на 10 хвилин.

2. Змийте мийний засіб для кухні чистою водою.

3. Повністю висушіть фільтр у добре вентиляваному місці.

Фільтри

Фільтр HEPA
Язичок

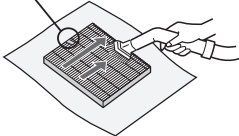

Фільтр запахів

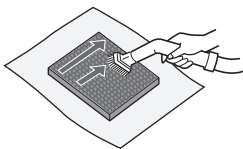

Акуратно очистьте від пилу фільтр HEPA та фільтр запахів пилососом чи аналогічним пристроєм.

ЗАСТЕРЕЖЕННЯ

Не МИЙТЕ у воді; не СУШІТЬ на сонці.

Фільтри ламкі — не застосовуйте до них надмірні зусилля.

• Фільтр HEPA

Проводьте технічне обслуговування тільки з боку розташування язичків. Не чистьте протилежний бік, інакше фільтр буде пошкоджено.

• Фільтр запахів

Технічне обслуговування можна проводити з обох боків.

Головний блок



Витріть сухою м'якою тканиною

Щоб усунути стійкі забруднення, користуйтеся м'якою тканиною, змоченою у теплій воді.

ЗАСТЕРЕЖЕННЯ

• Не користуйтеся леткими рідинами

Бензол, розчинник фарби, порошок для полірування та інші засоби можуть пошкодити поверхню.

• Не використовуйте мийні засоби

Компоненти мийних засобів можуть пошкодити головний блок.



Фільтри

Періодичність заміни

Коли засвітиться індикатор заміни фільтра*

Фільтр HEPA

Модель: FZ-F30HFE

Фільтр запахів

Модель: FZ-F30DFE

Замініть фільтр згідно з вказівками, поданими в інструкції до фільтра.

Після заміни вставте вилку в електророзетку і натисніть кнопку живлення, а також кнопку таймера вимкнення на 3 секунди.

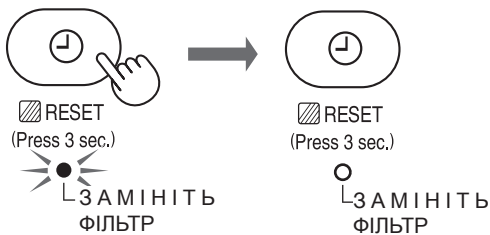

*Індикатор заміни фільтра засвічується приблизно після 17 500 годин роботи в режимі сну (2 роки цілодобової роботи = 17 500 годин)

Термін служби фільтра залежить від режиму роботи.

Не мийте і не використовуйте фільтр повторно

Наведені нижче термін експлуатації та періодичність заміни фільтра розраховано відповідно до таких умов: у приміщенні викурюють 5 сигарет на день, а ефективність уловлювання пилу і дезодорація запахів зменшилася вдвічі, у порівнянні з новим фільтром.

Термін служби фільтра залежить від умов у приміщенні, режиму використання та розміщення головного блоку. Якщо умови використання апарата значно складніші від звичайних побутових умов, рекомендується замінювати фільтр частіше.

- З питань придбання змінного фільтра звертайтеся до дилера у своєму регіоні.
- Використовуйте тільки фільтр, призначений для цього виробу.

Утилізація фільтра

Використаний фільтр слід викидати згідно з національними законами і правилами утилізації.

Фільтр HEPA

- Фільтр: поліпропілен
- Рама: поліефір

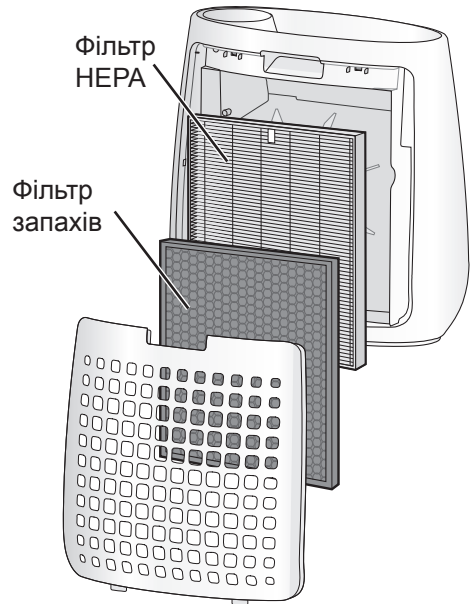

Фільтр запахів

- поліпропілен
- поліефір
- активоване вугілля



ПОШУК І УСУНЕННЯ НЕСПРАВНОСТЕЙ



Перш ніж звертатись по ремонт, перегляньте поданий далі перелік, адже проблема може й не бути пов'язана з несправністю головного блока.

ПРОБЛЕМА	СПОСІБ УСУНЕННЯ (не є несправністю)
Не усувається пил і дим.	<ul style="list-style-type: none"> • Якщо сильно забруднено фільтр, замініть його. (див. стор. 8, 9) • Перевірте, чи з фільтра знято пластиковий пакет. (див. стор. 5)
3 головного блока чути клацання чи цокання.	<ul style="list-style-type: none"> • Клацання чи цокання може бути чути, коли головний блок виробляє іони. (див. стор. 7)
Повітря, що виходить, має специфічний запах.	<ul style="list-style-type: none"> • Перевірте, чи не сильно забруднено фільтр. Замініть фільтр.
Запах від нового фільтра.	<ul style="list-style-type: none"> • Одразу після виймання з пластикового пакета фільтр може мати легкий запах. Цей запах не шкідливий для роботи фільтра чи для здоров'я людини.
Індикатор іонізатора Plasmacluster не світиться.	<ul style="list-style-type: none"> • Перевірте, чи не вибрано режим сну. Індикатор іонізатора Plasmacluster згасає через 3 секунди після переходу в режим сну. • Перевірте, чи не вимкнено іонізатор Plasmacluster. Щоб увімкнути світло, натисніть  на 3 секунди. <small>ON/OFF (Press 3 sec.)</small> • Перевірте, чи не натиснуто кнопку вимикача світла. Щоб увімкнути світло, натисніть  на 3 секунди. <small>ON/OFF (Press 3 sec.)</small>
АВТОМАТИЧНИЙ ПЕРЕЗАПУСК	<ul style="list-style-type: none"> • Навіть якщо з електророзетки було витягнуто вилку чи якщо під час роботи спрацював автоматичний вимикач, головний блок відновлює роботу в тому ж режимі та з тими ж налаштуваннями, які діяли до вимкнення електроенергії.

ВИМК.
(коли головний блок вимкнено)





(натисніть одночасно більш як на 3 секунди)

Якщо індикатори , ,  блимають 3 секунди, це означає, що налаштування вимкнено.

УВІМК. (за замовчуванням)
(коли головний блок вимкнено)



(натисніть одночасно більш як на 3 секунди)

Якщо індикатори , ,  світяться протягом 10 секунд, це означає, що налаштування увімкнено.

ТЕХНІЧНІ ХАРАКТЕРИСТИКИ

Джерело живлення	220–240 В 50–60 Гц		
Налаштування продуктивності вентилятора	МАКС.	СЕРЕДНЯ	СОН
Номінальна потужність, Вт	50	30	13
Продуктивність вентилятора, м ³ /год	180	120	60
Споживання енергії в режимі очікування, Вт	0,6		
Рекомендована площа приміщення, м ² *1	прибл. 22		
Рекомендована площа приміщення для застосування іоногенератора Plasmacluster з високою концентрації іонів, м ² *2	прибл. 16		
Довжина шнура, м	2,0		
Розміри, мм	431 (Ш) × 211 (Г) × 411 (В)		
Маса, кг	4,2		

- *1 • Рекомендована площа приміщення є оптимальною для застосування головного блока з максимальною швидкістю обертання вентилятора.
• Рекомендована площа приміщення — це площа приміщення, з якого протягом 30 хвилин апарат здатний видалити частинки пилу. (JEM1467).
- *2 Площа приміщення, у центрі якого (на висоті приблизно 1,2 метра над підлогою) концентрація іонів у повітрі приблизно дорівнює 7000 іонів/куб. см, коли виріб розміщено поряд зі стіною та працює з середньою швидкістю обертання вентилятора.

Споживання енергії в режимі очікування

Коли вилку вставлено в розетку, головний блок споживає для живлення електричних схем потужність режиму очікування. Щоб економити електроенергію, коли головний блок не використовується, виймайте вилку з розетки.



Увага: Ваш прилад марковано такою позначкою. Це означає, що відходи електричного та електронного обладнання не можна змішувати зі звичайним побутовим сміттям. Існує окрема система прийому й утилізації цих виробів.

A. Інформація щодо утилізації для користувачів (приватних домогосподарств)

1. У Європейському Союзі

Якщо виникне потреба позбутися цього обладнання, не викидайте його у звичайний смітник і не викидайте його у вогнище!

Вживане електричне й електронне обладнання завжди слід збирати й переробляти ОКРЕМО згідно з чинним законодавством.

Роздільне збирання дозволяє переробляти відходи екологічно безпечним способом, повторно використовувати матеріали та мінімізувати кінцевий обсяг сміття, яке підлягає утилізації. **НЕНАЛЕЖНА УТИЛІЗАЦІЯ** може завдавати шкоди здоров'ю людини та навколишньому середовищу через вміст певних речовин! Віднесіть **ВЖИВАНЕ ОБЛАДНАННЯ** до місцевого, зазвичай муніципального, пункту прийому, якщо такий існує.

Якщо виникнуть сумніви щодо способу утилізації, зверніться до місцевих органів влади чи дилера і дізнайтеся про правильний спосіб утилізації.

ТІЛЬКИ ДЛЯ КОРИСТУВАЧІВ У ЄВРОПЕЙСЬКОМУ СОЮЗІ ТА ДЕЯКИХ ІНШИХ КРАЇНАХ, НАПРИКЛАД НОРВЕГІЇ ТА ШВЕЙЦАРІЇ: Ваша участь у програмі окремого збирання є вимогою закону.

Про це нагадує наведений вище символ на електричному та електронному обладнанні (чи пакувальних матеріалах).

Користувачі з **ПРИВАТНИХ ДОМОГОСПОДАРСТВ** зобов'язані здавати відпрацьоване обладнання в діючі пункти прийому. Повернення здійснюється безкоштовно.

Якщо обладнання використовувалось із **КОМЕРЦІЙНОЮ МЕТОЮ**, зверніться до дилера компанії SHARP, який повідомить вас про умови повернення. З вас може бути стягнуто кошти для відшкодування витрат, пов'язаних із поверненням. Вироби невеликого розміру (у невеликих кількостях) можна здати в місцеві приймальні пункти. Для Іспанії: Для повернення виробів, що вийшли з ладу, зверніться до відповідної установи зі збирання відходів чи до місцевих органів влади.

2. В інших країнах за межами ЄС

Якщо Ви бажаєте позбутися цього виробу, зверніться до місцевих органів влади й дізнайтеся про правильний спосіб утилізації.

Для Швейцарії: Електричне чи електронне обладнання, що вийшло з ладу, можна безкоштовно повернути продавцю, навіть якщо Ви не збираєтесь придбати новий виріб. Список інших приймальних пунктів наведено на домашній сторінці www.swico.ch чи www.sens.ch.

B. Інформація щодо утилізації для комерційних користувачів.

1. У Європейському Союзі

Якщо Ви хочете позбутися виробу, що використовувався з комерційною метою:

зверніться до дилера компанії SHARP, який повідомить вас про умови повернення виробу. З вас може бути стягнуто кошти для відшкодування витрат, пов'язаних із поверненням і переробкою. Вироби невеликого розміру (у невеликих кількостях) можна здати в місцеві приймальні пункти.

Для Іспанії: Для повернення виробів, що вийшли з ладу, зверніться до відповідної установи зі збирання відходів чи до місцевих органів влади.

2. В інших країнах за межами ЄС

Якщо Ви бажаєте позбутися цього виробу, зверніться до місцевих органів влади й дізнайтеся про належні способи утилізації.

MEMO

SHARP

SHARP CORPORATION



**Service
& Support**

Visit our website:

www.sharphomeappliances.com

Or contact us:



YouTube