



Air Purifier



"Plasmacluster" and "Device of a cluster of grapes" are trademarks of Sharp Corporation.

High-Density 7000*

EN Operation manual

DE Bedienungsanleitung

FR Manuel d'utilisation

NL Bedieningshandleiding

PL Instrukcja obsługi

ES Manual de funcionamiento

SE Bruksanvisning

DK Brugsanvisning



Air Purifier

FP-F30EU-H

*The number in this technology mark indicates an approximate number of ions supplied into air of 1 cm³, which is measured around the center of a room with the "high-density plasmacluster 7000" applicable floor area (at 1.2 m height above the floor) at the medium wind volume in air purifying mode, when an air purifier using the high-density plasmacluster ion evolving device is placed close to a wall. This product is equipped with a device corresponding to this capacity.

Please read before operating your new Air Purifier

The air purifier draws in room air from the air intake, passes the air through a pre-Filter, a HEPA Filter inside of the unit, then discharges the air through the air outlet. The HEPA Filter can remove 99.97% of dust particles as small as 0.3 microns that pass through the filter.

Some odours absorbed by the filter may break down over time, resulting in additional odours. Depending on the usage environment, especially when the product is used in extreme environments (significantly more severe than normal household use), this odours may become strong in a shorter period than expected. If the odours persists, the filter should be replaced.

NOTE

- The air purifier is designed to remove air-suspended dust, but not harmful gases (for example, carbon monoxide contained in cigarette smoke).

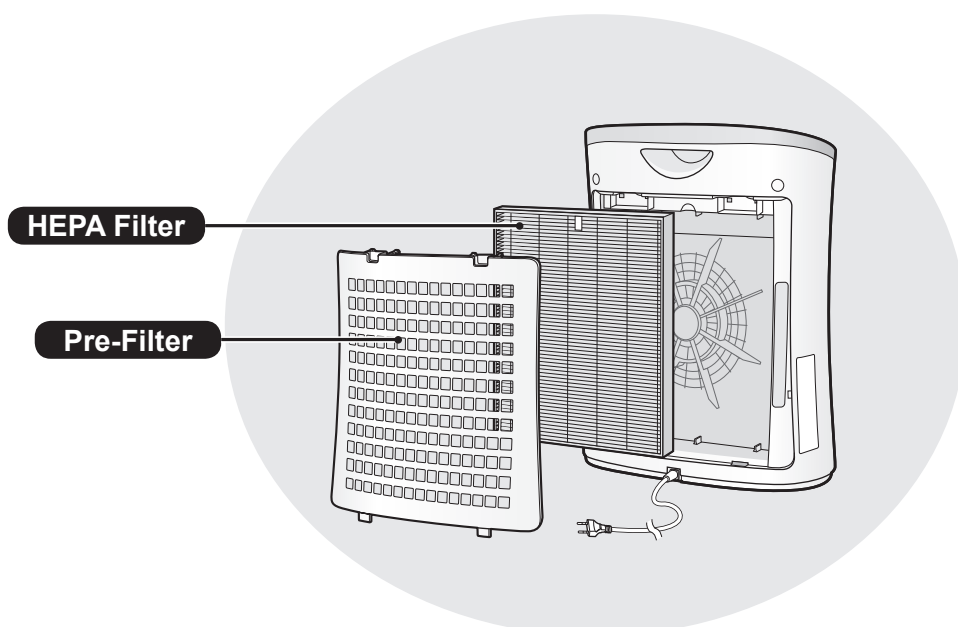

FEATURES

Unique Combination of Air Treatment Technologies

Filtration System + Plasmacluster

TRAPS DUST*

Pre-Filter traps dust and other large airborne particles.

REDUCES POLLEN & MOLD*

HEPA Filter traps 99.97% of particles as small as 0.3 microns.

FRESHENS

Plasmacluster treats the air similar to the way nature cleans the environment by emitting a balance of positive and negative ions.

* When air is drawn through the filter system.

CONTENTS

IMPORTANT SAFETY INSTRUCTIONS	E-2
PART NAMES	E-4
FILTER INSTALLATION	E-5
OPERATION	E-6
CARE AND MAINTENANCE	E-8
TROUBLESHOOTING	E-10
SPECIFICATIONS	E-10

Thank you for purchasing the SHARP Air Purifier. Please read this manual carefully. Before using this product, be sure to read the section: "Important Safety Instructions." After reading this manual, keep it in a convenient location for future reference. For your reference, we recommend to keep this manual in the place where you can read at any time.

IMPORTANT SAFETY INSTRUCTIONS

When using electrical appliances, basic safety precautions should be followed, including the following:

WARNING - To reduce the risk of electrical shock, fire or injury to persons:

- Read all instructions before using the unit.
- Use only a 220-240 volt outlet.
- **Do not use the unit if the power cord or plug is damaged or the connection to the wall outlet is loosened.**
- Periodically remove dust from the power plug.
- **Do not insert fingers or foreign objects into the intake or air outlet.**
- **When removing the power plug, always hold the plug and never pull the cord.**

Electrical shock and/or fire from short circuit may occur as a result.

- Be careful not to damage the power cord, it may cause electric shock, excess heat or fires.
- **Do not remove the plug when your hands are wet.**
- **Do not use this unit near gas appliances or fireplaces.**
- **Remove the power plug from the wall outlet before cleaning the unit and when not using the unit.**

Electrical shock from bad insulation and/or fire from short circuit may occur as a result.

- When cleaning the unit, or when the unit is not in use, be sure to unplug the unit. Electrical shock and/or fire from a short circuit may result.
- **If the power cord is damaged, it must be replaced by the manufacturer, its service agent, Sharp Approved Service Centre or similarly qualified person in order to avoid a hazard.**
- Do not operate when using aerosol insecticides or in rooms where there is oily residue, incense, sparks from lit cigarettes, chemical fumes in the air or in very high humidity conditions, such as a bathroom.
- Be cautious when cleaning the unit. Corrosive cleansers may damage the exterior.
- Only a Sharp Authorized Service Centre should service this air purifier. Contact the nearest Service Centre for any problems, adjustments, or repairs.
- This appliance can be used by children aged from 8 years and above and persons with reduced physical, sensory or mental capabilities or lack of experience and knowledge if they have been given supervision or instruction concerning use of the appliance in a safe way and understand the hazards involved. Children shall not play with the appliance. Cleaning and user maintenance shall not be made by children without supervision.

NOTE - Radio or TV Interference

If this air purifier should cause interference to radio or television reception, try to correct the interference by one or more of the following measures:

- Reorient or relocate the receiving antenna.
- Increase the separation between the unit and radio/TV/wave-clock receiver.
- Connect the equipment into an outlet on a circuit different from that to which the receiver is connected.
- Consult the dealer or an experienced radio/TV technician for help.

CAUTIONS CONCERNING OPERATION

- Do not block the intake and/or air outlet.
- Do not use the unit near or on hot objects, such as stoves or heaters or where it may come into contact with steam.
- Do not lay the unit down when using.
- **Always hold the handle on the back of the unit when moving it.**
- Do not use without the filter inside the unit.
- **Do not wash and reuse the HEPA Filter.**
Not only does it not improve filter performance, it may cause electric shock or malfunction.

INSTALLATION GUIDELINES

- **When using the unit, place it away from equipment utilizing electric waves such as televisions or radios to avoid electrical interference.**
- **Avoid use in locations where furniture, fabrics or other items may come in contact with and restrict the air intake and/or air outlet.**
- **Avoid use in locations where the unit is exposed to condensation or drastic temperature changes. Appropriate conditions are when room temperature is between 0 – 35 °C.**
- **Place on a stable surface with sufficient air circulation.**
When placing the unit on a heavily carpeted area, the unit may vibrate slightly.
- **Avoid locations where grease or oily smoke is generated.**
The unit surface may crack as a result.
- **Place the unit about 30 cm(1 ft) away from the wall in order to ensure proper airflow.**
The dust collecting performance will be the same even if using the unit 3cm away from the wall, but place it as far as possible(30cm away recommended) because it may dirty the wall or floor around.

FILTER GUIDELINES

- Follow the instructions in this manual for correct care and maintenance of the filter.

PART NAMES

FRONT

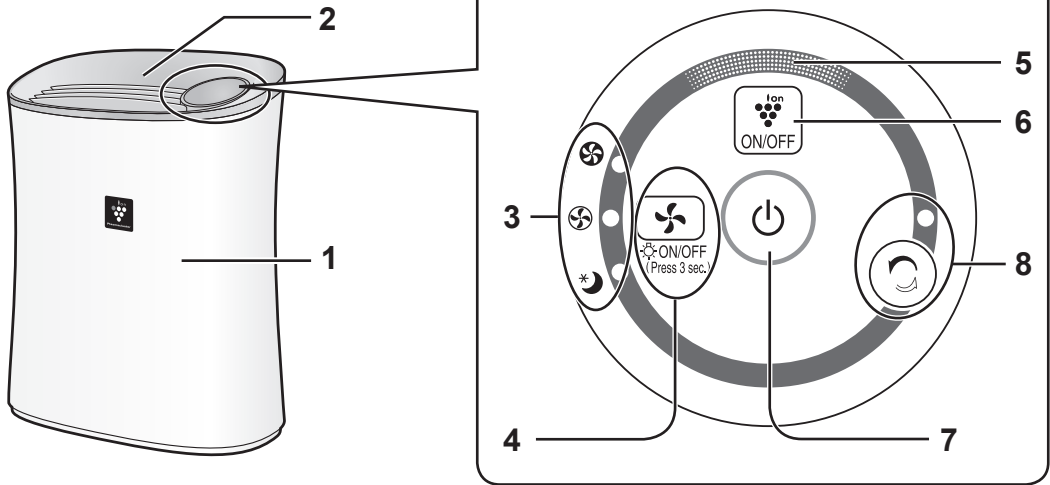

BACK

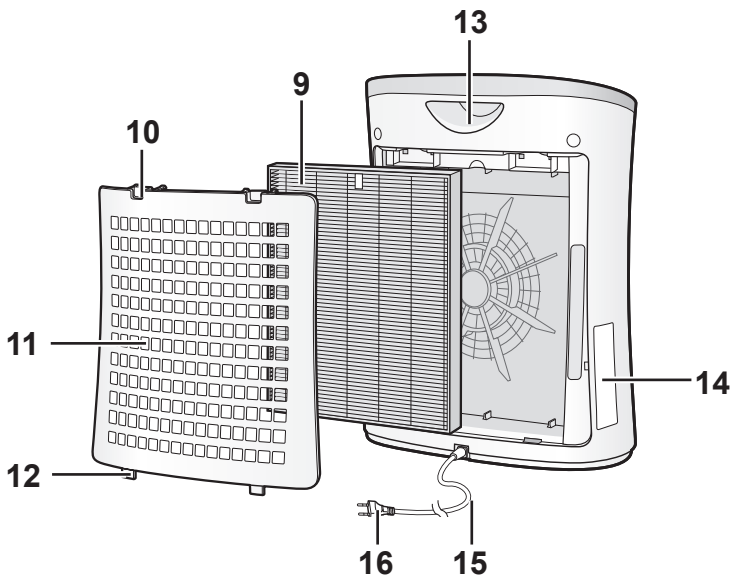

1	Main Unit	9	HEPA Filter
2	Air Outlet	10	Upper Tabs
3	Fan Speed Indicator Lights (green)	11	Back Panel (Pre-Filter)
4	MODE Button / LIGHT ON/OFF Button (Press 3 sec.)	12	Bottom Tabs
5	Plasmacluster Ion Indicator Light (blue)	13	Handle
6	Plasmacluster Ion ON/OFF Button	14	Date Label
7	POWER ON/OFF Button	15	Power Cord
8	CLEAN ION SHOWER Button / CLEAN ION SHOWER indicator Light (green)	16	Plug

FILTER INSTALLATION

Be sure to remove the power plug from the wall outlet.

To maintain the quality of the filter, it is installed in the main unit and packed in plastic bag. Be sure to remove the filter from the plastic bag before using the unit.

1 Remove the Back Panel.

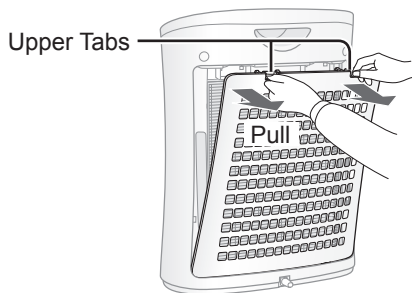

2 Remove the filter from the plastic bag.

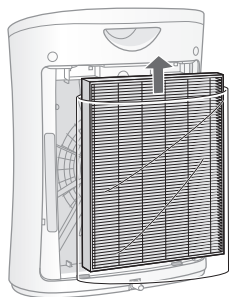

3 Place the filter within the main unit.

Do not install the filter backwards or the unit will not operate properly.

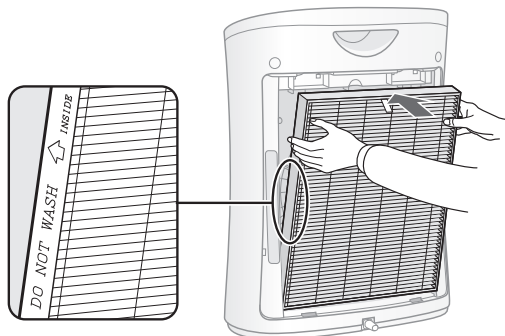

4 Replace the Back Panel to the main unit.

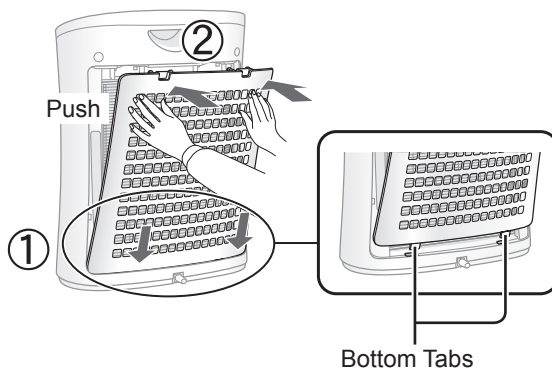

5 Fill in the usage start date on the Date Label.

Use the date as a guide for the filter replacement schedule.

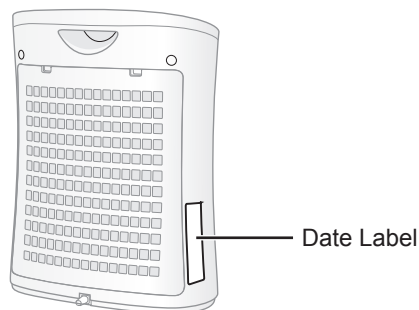

Starting date of use			
.	.	.	.
.	.	.	.
.	.	.	.

• Do not operate the unit without the filter.

OPERATION

CLEAN AIR

START



STOP



- Select the desired fan speed.
- Unless the power cord has been unplugged, the operation starts in the previous mode it was operated in.

CLEAN ION SHOWER

Releases high-density Plasmacluster ions and discharges strong air flow for 60 minutes.

START

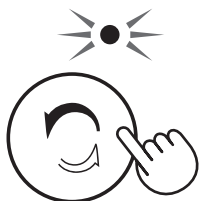

NOTE

- If Plasmacluster Ion is OFF, Plasmacluster Ion will not be released.
- When the operation finishes, the unit will return to the prior operation mode. It is able to change the other mode and  during this mode.

FAN SPEED



NOTE

SLEEP * 

- The unit will operate very quietly with low fan speed. Plasmacluster Ion Indicator goes off automatically. Even though the indicator is off, Plasmacluster Ion is dispersed into air unless Plasmacluster Ion is turned off by pressing .

Light Control

You can set the Plasmacluster Ion Indicator to OFF when the Plasmacluster Ion Indicator is bright.

ON



more than 3 sec.

OFF



more than 3 sec.

NOTE

- When the unit starts operation, the Plasmacluster Ion Indicator always lights.
- In SLEEP mode, Light Control button doesn't operate.

Plasmacluster Ion ON/OFF

When Plasmacluster Ion is ON, the Plasmacluster Ion Indicator Light will turn on. (blue)

ON



OFF



NOTE

When Indicator is off,

- If Plasmacluster Ion is ON,



- If Plasmacluster Ion is OFF,



Auto RESTART

If the unit is unplugged or if there is a power failure, the unit will resume operation with the previous settings after power is restored.

ON

(with the unit OFF)



more than 3 sec.

OFF

(with the unit OFF)



more than 3 sec.

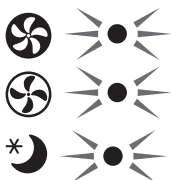

Lighting

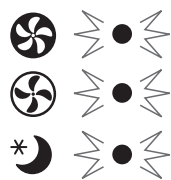

Flashing

If the , , lamp Lights up for 10 seconds, the setting is completed.

CARE AND MAINTENANCE



To maintain optimum performance of this air purifier, please clean the unit including the filter periodically.
Be sure to disconnect the power cord from the wall outlet before performing any maintenance.

BACK PANEL (Pre-Filter)

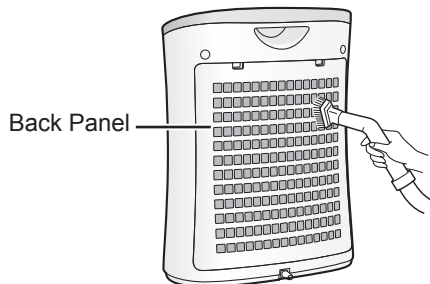

Gently remove dust from the back panel, using a vacuum cleaner attachment or similar tool.

CAUTION

Do not apply excessive pressure, when scrubbing the back panel.

NOTE How to clean stubborn dirt

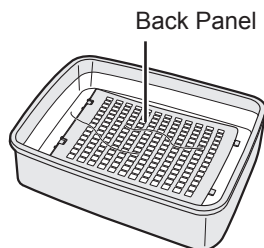

1. Add a small amount of kitchen detergent to water and soak for about 10 minutes.
2. Rinse off the kitchen detergent with clean water.
3. Completely dry the filter in a well-ventilated area.

HEPA Filter

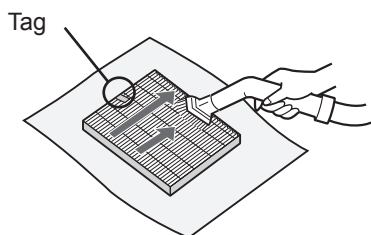

Gently remove dust from the HEPA Filter with a vacuum cleaner attachment or similar tool.

CAUTION

- Do not WASH in water and DRY in the sun.
 - Apply the maintenance only on the side with the tag. Do not clean the opposite side; otherwise, the filter will be damaged.
- The filter is fragile, be careful not to apply too much force.

UNIT



Wipe with a dry, soft cloth

For stubborn stains or dirt, use a soft cloth dampened with warm water.

CAUTION

- **Do not use volatile fluids**
Benzene, paint thinner, polishing powder, etc., may damage the surface.
- **Do not use detergents**
Detergent ingredients may damage the unit.

Be sure to remove the power plug from the wall outlet.

FILTER REPLACEMENT GUIDELINES

Replacement timing About 2 years after operating

Do not wash and reuse the filter

The filter life and replacement period are based on the condition of smoking 5 cigarettes per day and the dust collection power is reduced by half compared with that of new filter. Filter life varies depending on the room environment, usage, and location of the unit. We recommend to replace the filter more frequently if the product is used in a condition significantly severer than normal household use.

REPLACING THE FILTER

Replacement Filter

Model : FZ-F30HFE

- HEPA Filter : 1 unit

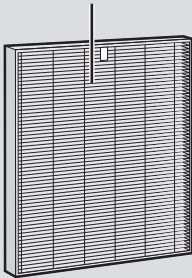

See page E-5 for directions on how to install the filter when replacing.

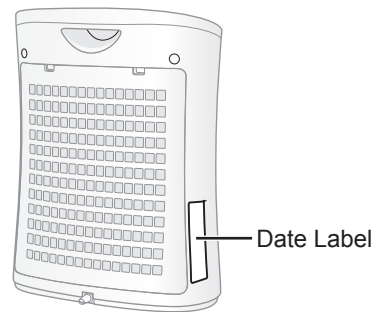

- Please consult your dealer for purchase of replacement filter.
- Use only filter designed for this product.



Disposal of Filter

Please dispose of the replaced filter according to the local disposal laws and regulations.
Filter materials:

- Filter : Polypropylene
- Frame : Polyester

TROUBLESHOOTING

Before calling for repair, please review the list below, since the problem may not be a unit malfunction.

SYMPTOM	REMEDY (not a malfunction)
Dust and smoke are not removed.	<ul style="list-style-type: none"> Clean or replace the filter if they appear to be heavily soiled.(Refer to E-8,E-9)
A clicking or ticking sound is heard from the unit.	<ul style="list-style-type: none"> Clicking or ticking sound may be audible when the unit is generating ions.
The discharged air has an odour.	<ul style="list-style-type: none"> Check to see if the filter are heavily soiled. Replace the filter. Plasmacluster Air Purifiers emit small traces of ozone which may produce an odour. These ozone emissions are well below safety levels.
The Plasmacluster Ion Indicator doesn't Light on.	<ul style="list-style-type: none"> Check to see if the SLEEP mode is selected. The Plasmacluster Ion Indicator Light is turned off 3 seconds after the SLEEP mode is selected. Check to see if the Plasmacluster Ion OFF is selected. Press  to light on. Check to see if the Light Control is selected. Press  for 3 seconds to light On.

SPECIFICATIONS

Power supply	220-240V 50-60Hz			
Fan Speed Operation	Fan Speed Adjustment	MAX	MED	SLEEP
	Rated Power	51W	30W	13W
	Fan Speed	180m ³ /hour	120m ³ /hour	60m ³ /hour
Recommended Room Size	~21m ² *1			
High density Plasmacluster ion recommended room size	~16m ² *2			
Cord Length	2.0m			
Dimensions	400mm(W)x182mm(D)x463mm(H)			
Weight	4.0kg			

*1 Size of a room which is appropriate for operating the unit at maximum fan speed.
 • It indicates the space where a certain amount of dust particles can be removed in 30 minutes (JEM1467).

*2 Size of a room in which approximately 7000 ions can be measured per cubic centimetre in the centre of the room (at a height of approximately 1.2 meters from the floor) when the product is placed next to a wall and run at the MED operation position.

Standby Power

In order to operate the electrical circuits while the power plug is inserted in the wall outlet, this product consumes about 0.7W of standby power.
 For energy saving, unplug the power cord when the unit is not in use.



Attention: Your product is marked with this symbol. It means that used electrical and electronic products should not be mixed with general household waste. There is a separate collection system for these products.

A. Information on Disposal for Users (private households)

1. In the European Union

IF YOU WISH TO DISPOSE OF THIS EQUIPMENT, DO NOT USE THE ORDINARY WASTE BIN, AND DO NOT PUT THEM INTO A FIREPLACE!

Used electrical and electronic equipment should always be collected and treated SEPARATELY in accordance with local law.

Separate collection promotes an environment-friendly treatment, recycling of materials, and minimizing final disposal of waste. IMPROPER DISPOSAL can be harmful to human health and the environment due to certain substances! Take USED EQUIPMENT to a local, usually municipal, collection facility, where available.

If in doubt about disposal, contact your local authorities or dealer and ask for the correct method of disposal.

ONLY FOR USERS IN THE EUROPEAN UNION, AND SOME OTHER COUNTRIES; FOR INSTANCE NORWAY AND SWITZERLAND: Your participation in separate collection is requested by law.

The symbol shown above appears on electrical and electronic equipment (or the packaging) to remind the users of this.

Users from PRIVATE HOUSEHOLDS are requested to use existing return facilities for used equipment. Return is free of charge.

If the equipment has been used for BUSINESS PURPOSES, please contact your SHARP dealer who will inform you about take-back. You might be charged for the costs arising from take-back. Small equipment (and small quantities) might be taken back by your local collection facility. For Spain: Please contact the established collection system or your local authority for take-back of your used products.

2. In other Countries outside the EU

If you wish to discard this product, please contact your local authorities and ask for the correct method of disposal.

For Switzerland: Used electrical or electronic equipment can be returned free of charge to the dealer, even if you don't purchase a new product. Further collection facilities are listed on the homepage of www.swico.ch or www.sens.ch.

B. Information on Disposal for Business Users.

1. In the European Union

If the product is used for business purposes and you want to discard it:

Please contact your SHARP dealer who will inform you about the take-back of the product. You might be charged for the costs arising from take-back and recycling. Small products (and small amounts) might be taken back by your local collection facilities.

For Spain: Please contact the established collection system or your local authority for take-back of your used products.

2. In other Countries outside the EU

If you wish to discard of this product, please contact your local authorities and ask for the correct method of disposal.

Bitte lesen, bevor Sie Ihren neuen Luftreiniger benutzen

Der Luftreiniger saugt Raumluft durch den Lufteinzug ein, lässt diese durch einen Vorfilter und einen HEPA-Filter im Gerät strömen und gibt sie dann durch den Luftauslass wieder in den Raum ab.

Der HEPA-Filter kann 99,97 % der Staubpartikel mit einer Mindestgröße von 0,3 Mikron, die den Filter passieren, entfernen.

Einige der von dem Filter absorbierten Gerüche werden womöglich erst im Laufe der Zeit aufgespalten, was zu zusätzlichen Gerüchen führen kann. Je nach Einsatzbereich, besonders in geruchsintensiven Umgebungen im Vergleich zum Hausgebrauch, können die Gerüche schon früher verstärkt auftreten. Sollten die Gerüche bestehen bleiben, sollte der Filter gewechselt werden.

HINWEIS

- Der Luftreiniger ist dazu bestimmt, Staub und Gerüche aus der Luft, jedoch keine schädlichen Gase zu entfernen (z. B. Kohlenstoffmonoxid im Zigarettenrauch).

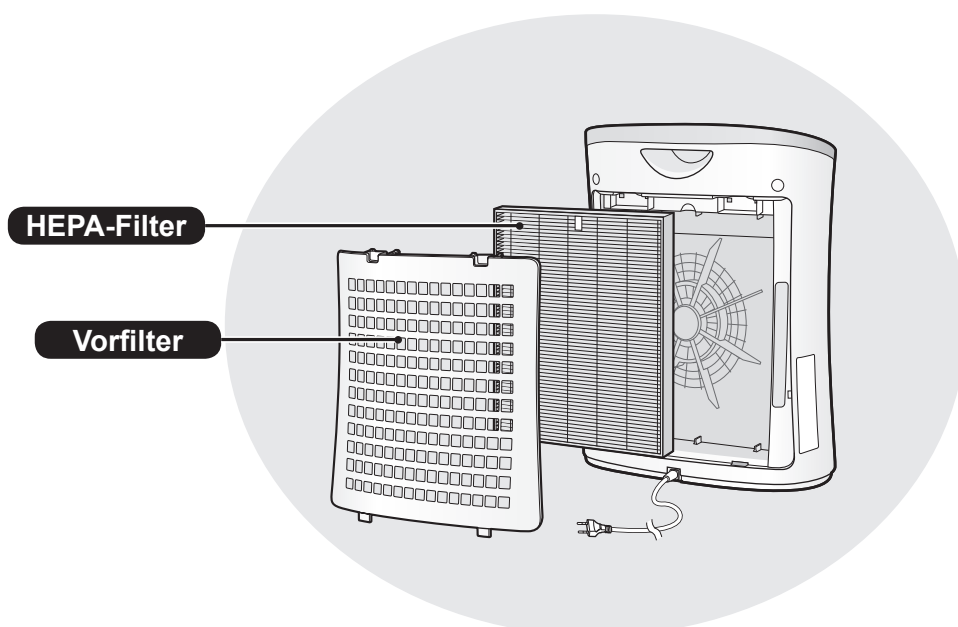

MERKMALE

Eine einzigartige Kombination aus Luftaufbereitungstechnologie Filtersystem + Plasmacluster

FÄNGT STAUB AUF*

Der Vorfilter fängt Staub und andere große Partikel aus der Luft auf.

REDUZIERT POLLEN & SCHIMMEL*

Der HEPA-Filter fängt 99,97% der Partikel mit einer Mindestgröße von 0,3 Mikronen auf.

Frischt auf:

Der Plasmacluster reinigt die Luft, ähnlich wie die Natur, indem er ein Gleichgewicht zwischen ausgestoßenen positiven und negativen Ionen herstellt.

* Wenn Luft das Filtersystem passiert.

INHALT

WICHTIGE SICHERHEITSANWEISUNGEN ..	D-2
BEZEICHNUNG DER BAUTEILE	D-4
FILTEREINBAU	D-5
BETRIEB (BEDIENUNG)	D-6
PFLEGE UND WARTUNG	D-8
FEHLERBEHEBUNG	D-10
TECHNISCHE ANGABEN	D-10

Vielen Dank, dass Sie den Luftreiniger von SHARP gekauft haben. Bitte lesen Sie sich diese Bedienungsanleitung sorgfältig durch. Vor der Verwendung dieses Produkts sollten Sie unbedingt folgendes Kapitel durchlesen: "Wichtige Sicherheitsanweisungen". Bewahren Sie dieses Handbuch nach dem Lesen sorgfältig auf, um jederzeit darauf zurückgreifen zu können. Damit Sie jederzeit bequem darauf zugreifen können, sollten Sie dieses Handbuch an einem leicht zugänglichen Ort aufbewahren.

WICHTIGE SICHERHEITSANWEISUNGEN

Bei der Verwendung von Elektrogeräten sollten grundlegende Sicherheitsvorkehrungen befolgt werden, einschließlich der folgenden:

WARNUNG - Um das Risiko von Elektroschocks, Feuer oder Verletzungen zu vermeiden:

- Bitte lesen Sie alle Anweisungen sorgfältig durch, bevor Sie das Gerät benutzen.
- Bitte nur an eine 220-240 Volt-Steckdose anschließen.
- **Das Gerät nicht verwenden, wenn das Stromkabel beschädigt oder die Verbindung zur Wandsteckdose gelockert ist.**
- Entfernen Sie regelmäßig den Staub vom Netzstecker.
- **Stecken Sie keine Finger oder Fremdkörper in den Lufteinzug oder -ausgang.**
- **Wenn Sie den Stecker herausziehen, halten Sie ihn lediglich fest und ziehen Sie nicht am Kabel.**
Sonst kann es zu Elektroschocks und/oder Bränden durch Kurzschlüsse kommen.
- Achten Sie darauf, das Stromkabel nicht zu beschädigen, dies kann zu Elektroschocks, Überhitzung oder Bränden führen.
- **Ziehen Sie den Stecker nicht mit feuchten Händen heraus.**
- **Verwenden Sie dieses Gerät nicht in der Nähe von Gasöfen oder Kaminen.**
- **Stecken Sie den Netzstecker aus der Wandsteckdose aus, ehe Sie das Gerät reinigen und wenn Sie das Gerät nicht verwenden.**
Sonst kann es zu Elektroschocks durch schlechte Isolierung und/oder Bränden durch Kurzschlüsse kommen.
- Wenn Sie das Gerät reinigen oder wenn es nicht benutzt wird, ziehen Sie den Stecker heraus. Sonst kann es zu Elektroschocks und/oder Bränden aus Kurzschlüssen kommen.
- **Wenn das Stromkabel beschädigt ist, muss es vom Hersteller, seinem Kundendiensttechniker, einem zugelassenen Sharp-Service-Center oder einer ähnlich qualifizierten Person ersetzt werden, um Gefahren zu vermeiden.**
- Betreiben Sie das Gerät nicht, wenn Sie Insektenspray verwenden noch in feuchten Räumen wie einem Badezimmer sowie in Räumen, in welchen sich Ölreste, Rauch von Räucherstäbchen, Funken von Zigaretten oder chemische Dämpfe in der Luft befinden.
- Seien Sie vorsichtig, wenn Sie das Gerät reinigen. Ätzende Reinigungsmittel können das Äußere beschädigen.
- Nur ein zugelassenes Sharp-Service-Center sollte diesen Luftreiniger warten. Kontaktieren Sie das nächste Service-Center bei Problemen, Umbauten oder Reparaturen.
- Dieses Gerät kann sowohl von Kindern ab 8 Jahren als auch von Personen mit eingeschränkten physischen und geistigen Fähigkeiten sowie mit Mangel an Erfahrung und Kenntnis verwendet werden, vorausgesetzt sie werden bei der Verwendung beaufsichtigt oder wurden bezüglich der möglichen Gefahren unterwiesen. Kinder dürfen nicht mit dem Gerät spielen. Die Reinigung und Wartung darf nicht von Kindern ohne Aufsicht durchgeführt werden.

HINWEIS - Radio- oder TV-Interferenz

Wenn dieser Luftreiniger Interferenzen mit Radio- oder Fernsehempfang auslöst, versuchen Sie dies folgendermaßen zu beheben:

- Richten Sie die Antenne neu aus oder bringen Sie sie an einen anderen Ort.
- Erhöhen Sie den Abstand zwischen dem Gerät und dem Radio, TV oder Funkuhr.
- Schließen Sie das Gerät an einen anderen Stromkreis als den Empfänger an.
- Bitten Sie den Händler oder einen erfahrenen Rundfunktechniker um Hilfe.

VORSICHTSMASSNAHMEN WÄHREND DES BETRIEBS

- Nicht den Lufteinzug und -ausgang blockieren.
- Verwenden Sie das Gerät nicht in der Nähe von oder auf heißen Gegenständen, wie Öfen bzw. Heizungen oder an Orten, wo es in Kontakt mit Dampf kommen kann.
- Legen Sie dieses Gerät bei der Verwendung nicht auf den Boden.
- **Halten Sie das Gerät am Griff auf der Rückseite fest, wenn Sie es bewegen.**
- Betreiben Sie das Gerät nicht ohne korrekt installiertem Filter.
- **Sie dürfen den HEPA-Filter nicht waschen und wiederverwenden.**
Das senkt nicht nur die Filterleistung, sondern kann sogar zu Elektroschocks oder Fehlfunktionen führen

INSTALLATIONS-RATGEBER

- **Wenn Sie das Gerät verwenden, platzieren Sie es fern von Geräten, die elektrische Wellen ausstrahlen, wie Fernseher oder Radios, um elektrische Interferenzen zu vermeiden.**
- **Vermeiden Sie die Verwendung an Orten, in denen Möbel, Stoffe oder andere Gegenstände mit dem Gerät in Berührung kommen und den Lufteinzug und -ausgang einschränken können.**
- **Vermeiden Sie die Verwendung an Orten, in denen das Gerät Kondensation oder drastischen Temperaturschwankungen ausgesetzt ist. Geeignet ist eine Zimmertemperatur zwischen 0 und 35 ° C.**
- **Stellen Sie es auf eine stabile Oberfläche mit ausreichender Luftzirkulation.**
Wenn Sie das Gerät in einen mit Teppich belegten Bereich stellen, kann es leicht vibrieren.
- **Vermeiden Sie Orte, wo das Gerät Fett und öligem Rauch ausgesetzt ist.**
Die Geräteoberfläche könnte sonst einreißen.
- **Platzieren Sie das Gerät ca. 30 cm von der Wand entfernt, um einen ausreichenden Luftfluss zu garantieren.**
Die Staubsammelleistung bleibt zwar dieselbe, egal ob Sie das Gerät 3 cm oder 30 cm weit weg von der Wand stellen. Jedoch werden 30 cm empfohlen, da ansonsten die Wand oder der Boden beschmutzt werden könnte.

FILTER-RATSCHLÄGE

- Befolgen Sie die Anweisungen in diesem Handbuch für eine ordnungsgemäße Pflege und Wartung des Filters.

BEZEICHNUNG DER BAUTEILE

VORDERSEITE

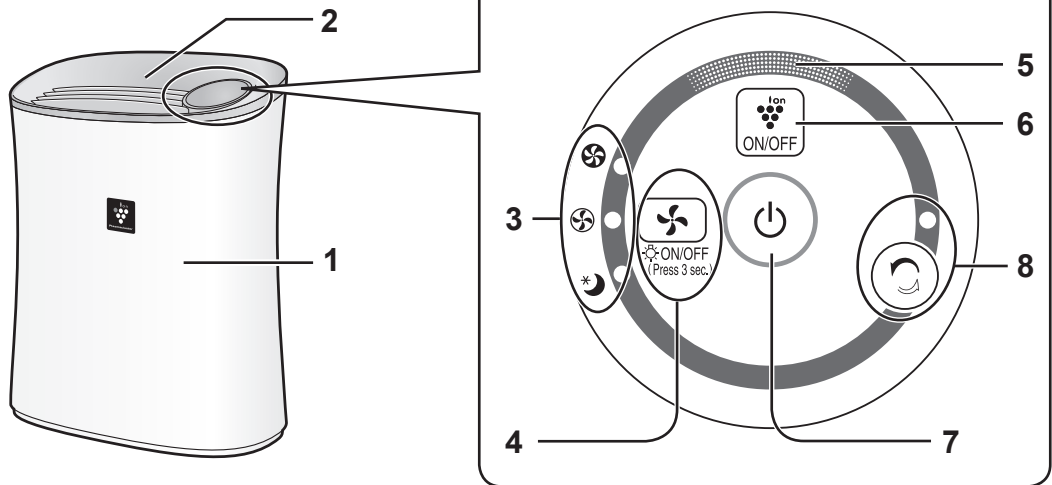

RÜCKSEITE

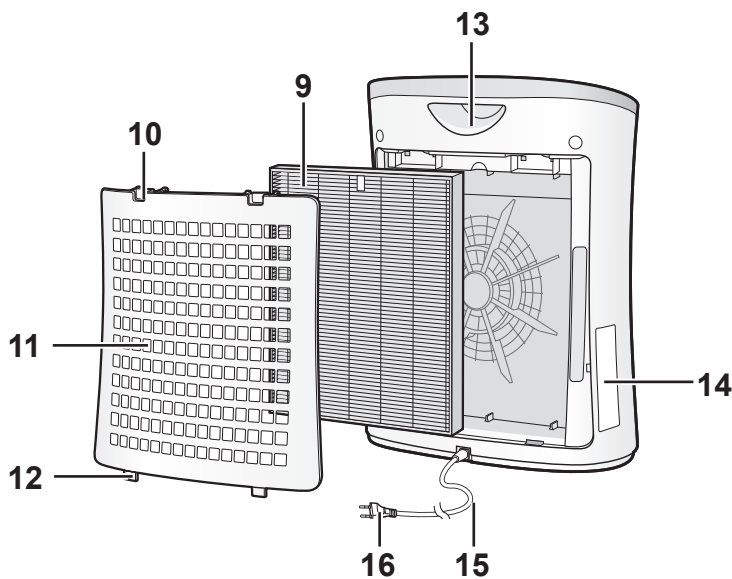

1	Gerätekörper	9	HEPA-Filter
2	Luftauslass	10	Obere Laschen
3	Lüftergeschwindigkeit-Anzeigeleuchten (grün)	11	Hintere Abdeckung (Vorfilter)
4	MODUS-Taste/Leuchten-EIN/AUS-Taste (3 Sek. drücken)	12	Untere Laschen
5	Plasmacluster-Ionen-Anzeigeleuchte (blau)	13	Griff
6	Plasmacluster Ion AN/AUS	14	Datumsschild
7	EIN-AUSSCHALT-Taste	15	Netzkabel
8	IONENDUSCHE-REINIGUNG-Taste/ IONENDUSCHE-REINIGUNG-Anzeigeleuchte (grün)	16	Stecker

FILTEREINBAU

Stellen Sie sicher, dass der Stecker aus der Steckdose gezogen ist.

Damit die Qualität des Filters gewährleistet bleibt, ist er in den Gerätekörper eingesetzt und in einem Plastikbeutel verpackt. Ehe Sie das Gerät verwenden, müssen Sie den Filter aus dem Plastikbeutel nehmen.

1 Hintere Abdeckung entfernen.

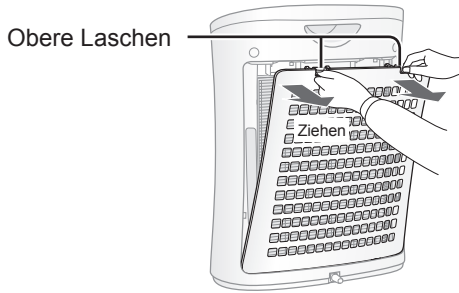

2 Filter aus dem Plastikbeutel entnehmen.

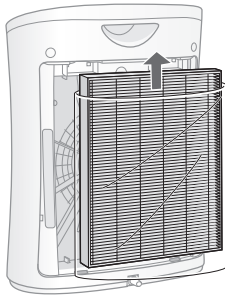

3 Den Filter in den Gerätekörper einsetzen.

Setzen Sie den Filter nicht falsch herum ein, ansonsten funktioniert das Gerät nicht ordnungsgemäß.

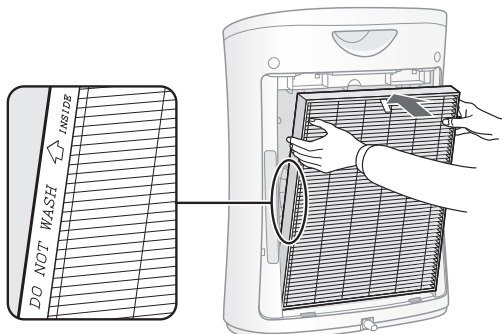

4 Die hintere Abdeckung wieder am Gerätekörper anbringen.

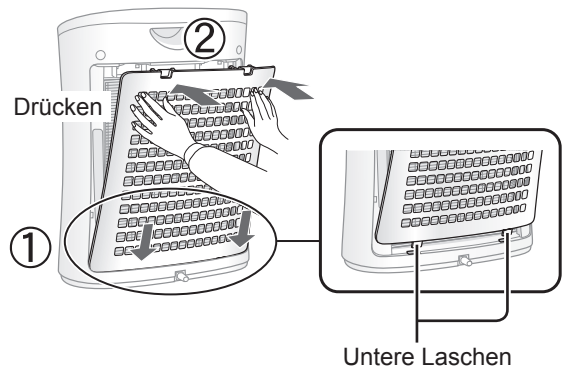

5 Füllen Sie das Datum des Nutzungsbegins in das Datumsschild ein.

Verwenden Sie das Datum als Erinnerung für den nächsten Termin, an dem der Filter ausgetauscht werden muss.

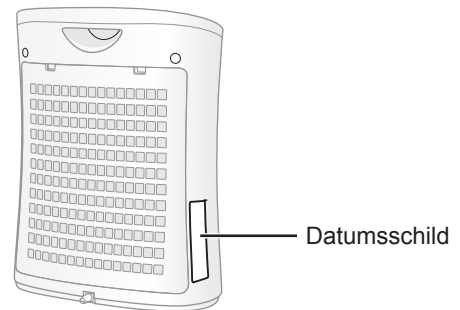

[Datum des ersten Gebrauchs]

Starting date of use			
.	.	.	.
.	.	.	.
.	.	.	.

• **Betreiben Sie das Gerät nicht ohne den Filter.**

BETRIEB (BEDIENUNG)

SAUBERE LUFT

START



STOP



- Wählen Sie die gewünschte Lüftergeschwindigkeit aus.
- Solange das Stromkabel nicht herausgezogen wurde, beginnt der Betrieb in dem vorherigen Betriebsmodus.

IONENDUSCHEN-REINIGUNG

Stößt Plasmacluster-Ionen mit hoher Dichte und einem starken Luftfluss 60 Minuten aus.

START

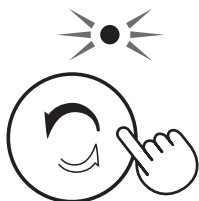

HINWEIS

- Wenn Plasmacluster Ion EINGESCHALTET ist, wird Plasmacluster Ion nicht aktiviert.
- Wenn der Betrieb beendet ist, kehrt das Gerät in den vorherigen Betriebsmodus zurück. In diesem Modus kann das Gerät den anderen Modus und  ändern.

LÜFTERGESCHWINDIGKEIT



HINWEIS

SCHLAF * 

- Der Betrieb des Geräts erfolgt bei niedriger Lüftergeschwindigkeit sehr leise. Die Plasmacluster-Ionen-Anzeige schaltet sich automatisch ab. Selbst wenn die Anzeige aus ist, werden Plasmacluster-Ionen in die Luft abgegeben, außer wenn Plasmacluster Ion durch Drücken von  abgeschaltet wird.

Lichtsteuerung

Sie können die Plasmacluster-Ionen-Anzeige auf AUS stellen, wenn die Plasmacluster-Ionen-Anzeige hell leuchtet.

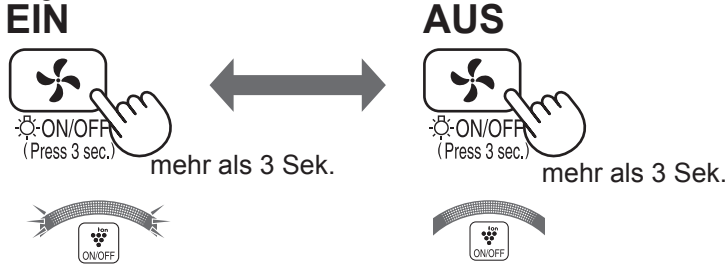

HINWEIS

- Wenn das Gerät mit dem Betrieb beginnt, leuchtet die Plasmacluster-Ionen-Anzeige durchgehend.
- Im SCHLAF-Modus ist die Lichtsteuerungstaste nicht in Betrieb.

Plasmacluster Ion AN/AUS

Wenn Plasmacluster Ion EINGESCHALTET ist, schaltet sich die Plasmacluster-Ionen-Anzeige ein. (blau)

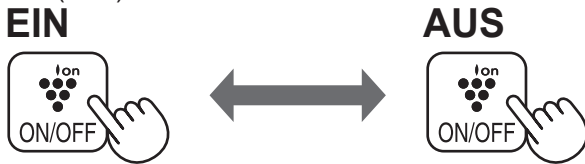

HINWEIS

Bei der Anzeige AUS:

- Wenn Plasmacluster Ion EIN ist:



- Wenn Plasmacluster Ion AUS ist:



Auto-NEUSTART

Wenn das Gerät ausgesteckt wird oder wenn es einen Stromausfall gibt, nimmt das Gerät den vorhergehenden Betrieb mit den zuvor gewählten Einstellungen wieder auf, sobald es wieder mit Strom versorgt wird.

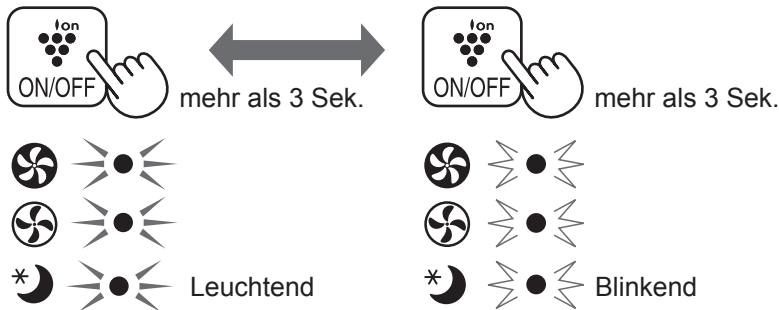

Wenn die Anzeigen , , 10 Sekunden aufleuchten, ist die Einstellung abgeschlossen.



Damit dieser Luftreiniger optimal funktioniert, sollten Sie das Gerät und den Filter regelmäßig reinigen.
Stecken Sie das Netzkabel aus der Wandsteckdose aus, ehe Sie Wartungsarbeiten durchführen.

HINTERE ABDECKUNG (Vorfilter)

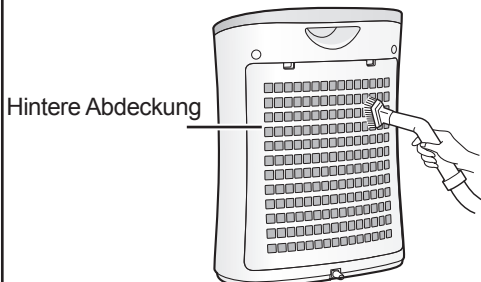

Entfernen Sie mit einer Staubsauger oder einem ähnlichen Werkzeug vorsichtig den Staub von der hinteren Abdeckung.

VORSICHT

Wenden Sie keinen übermäßigen Druck an, wenn Sie die hintere Abdeckung reinigen.

HINWEIS Wie man hartnäckige Verschmutzungen entfernt

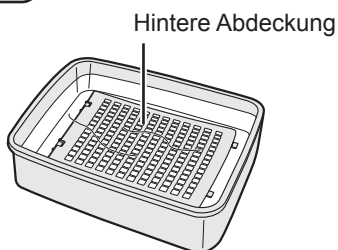

1. Ein wenig Küchenreiniger in das Wasser einfüllen und etwa 10 Minuten lang einweichen lassen.
2. Den Küchenreiniger mit frischem Wasser abspülen.
3. Den Filter an einem gut belüfteten Platz vollständig trocknen lassen.

HEPA-Filter

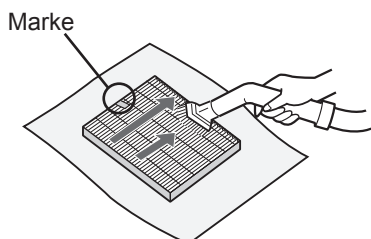

Vorsichtig Staub mit einer Staubsauger-Bürste oder einem ähnlichen Werkzeug vom HEPA-Filter entfernen.

VORSICHT

- Nicht mit Wasser WASCHEN und in der Sonne TROCKNEN.
- Reinigen Sie lediglich diejenige Seite, auf welcher das Schild angebracht ist.
Reinigen Sie die andere Seite nicht; sonst wird der Filter beschädigt.
Der Filter ist fragil, achten Sie darauf, nicht zu viel Druck auszuüben.

ANLAGE



Mit einem trockenen und weichen Tuch abwischen
Bei hartnäckigem Schmutz, verwenden Sie ein weiches, mit warmem Wasser befeuchtetes Tuch.

VORSICHT

- **Keine flüchtigen Flüssigkeiten verwenden**
Benzin, Farbverdüner und Polierpulver usw. können die Oberfläche beschädigen.
- **Keine Reinigungsmittel verwenden**
Inhaltsstoffe dieser Reinigungsmittel können das Gerät beschädigen.

HINWEISE ZUM FILTERWECHSEL

Zeitpunkt zum Wechseln des Filters Etwa 2 Jahre nach Öffnen

Sie dürfen den Filter nicht waschen und wiederverwenden

Filterlebensdauer und Ersatzzeitspanne basieren auf der Bedingung, dass am Tag 5 Zigaretten geraucht werden und dass die Staubfangleistung im Vergleich mit einem neuen Filter um die Hälfte reduziert ist.

Die Lebenszeit des Filters hängt von der Raumumgebung, der Verwendung und dem Aufstellungsort des Geräts ab.

Wir empfehlen, den Filter häufiger zu ersetzen, wenn das Produkt unter Bedingungen verwendet wird, die um einiges intensiver sind, als die bei einem üblichen Hausgebrauch.

DEN FILTER ERSETZEN

Ersatzfilter

Modell: FZ-F30HFE

- HEPA-Filter: 1 Einheit

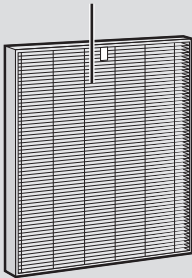

Auf Seite D-5 finden Sie Anweisungen, wie Sie den Filter einbauen, wenn Sie ihn ersetzen.

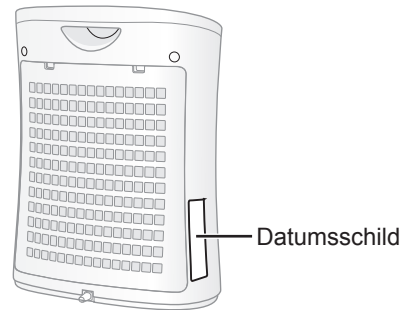

- Kontaktieren Sie Ihren Händler um einen Ersatzfilter zu kaufen
- Benutzen Sie nur Filter, die für dieses Produkt entwickelt wurden.

Entsorgung der Filter



Entsorgen Sie den gebrauchten Filter bitte entsprechend den örtlichen Umweltschutzrichtlinien und -bestimmungen.

Filtermaterial:

- Filter: Polypropylen
- Rahmen: Polyester

FEHLERBEHEBUNG

Bevor Sie den Kundendienst anrufen, lesen Sie sich bitte zuerst die Tabelle "Fehlerbehebung" durch, da das Problem möglicherweise keine Gerätefehlfunktion ist.

PROBLEM	BEHEBEN (keine Fehlfunktion)
Staub und Rauch werden nicht entfernt	<ul style="list-style-type: none"> • Filter reinigen oder ersetzen, da dieser womöglich schwer verschmutzt ist. (Siehe D-8, D-9)
Im Gerät ist ein Klick- oder Tickgeräusch zu hören.	<ul style="list-style-type: none"> • Diese Geräusche können entstehen, wenn das Gerät Ionen erzeugt.
Die ausgestoßene Luft weist einen Geruch auf.	<ul style="list-style-type: none"> • Überprüfen Sie, ob der Filter stark verschmutzt ist. Ersetzen Sie den Filter. • Plasmacluster-Luftreiniger stoßen kleine Mengen Ozon aus, die einen Geruch erzeugen können. Diese Ozon-Emissionen liegen jedoch weit unter der zugelassenen Höchstgrenze.
Die Plasmacluster-Ionen-Anzeige leuchtet nicht.	<ul style="list-style-type: none"> • Überprüfen Sie, ob der SCHLAF-Modus ausgewählt wurde. Die Plasmacluster-Ionen-Anzeigeleuchte wird 3 Sekunden nach der Auswahl des SCHLAF-Modus abgeschaltet. • Überprüfen Sie, ob Plasmacluster Ion AUS ausgewählt wurde. Drücken Sie , damit die Anzeige leuchtet. • Überprüfen Sie, ob die Lichtsteuerung ausgewählt wurde. Drücken Sie 3 Sekunden lang , damit die Anzeige leuchtet.

TECHNISCHE ANGABEN

Stromversorgung		220-240 V 50-60 Hz		
Lüfter Geschwindigkeit Betrieb	Lüftergeschwindigkeit-Einstellung	MAX	MIT	SCHLAF
	Nennleistung	51 W	30 W	13 W
	Lüftergeschwindigkeit	180 m ³ /Stunde	120 m ³ /Stunde	60 m ³ /Stunde
Empfohlene Raumgröße		~21 m ² *1		
Empfohlene Raumgröße für High Density Plasmacluster Ion		~16 m ² *2		
Kabellänge		2,0 m		
Maße		400 mm (B) x 182 mm (T) x 463 mm (H)		
Gewicht		4,0 kg		

*1 Raumgröße, die sich für den Betrieb des Geräts bei maximaler Lüftergeschwindigkeit eignet.
 • Gibt den Raum an, in dem eine bestimmte Menge Staubpartikel in 30 Minuten entfernt werden kann. (JEM1467).

*2 Raumgröße, in der ca. 7000 Ionen pro Kubikzentimeter in der Mitte eines Raums (bei einer Höhe von ca. 1,2 Meter vom Boden) gemessen werden können, wenn das Produkt in der Nähe einer Wand platziert und in der Betriebsposition „MIT“ betrieben wird.

Standby-Leistung

Um die Stromkreise zu betreiben, während der Stecker in die Wandsteckdose eingesteckt ist, verbraucht dieses Produkt etwa 0,7 W Standby-Leistung. Um Energie zu sparen, ziehen Sie das Kabel heraus, wenn das Gerät nicht betrieben wird.



Achtung: Ihr Produkt ist mit diesem Symbol gekennzeichnet. Dies bedeutet, dass Elektro-Altgeräte nicht mit dem allgemeinen Hausmüll vermischt werden dürfen. Es gibt ein separates Sammelsystem für diese Produkte.

A. Entsorgungsinformationen (für Haushalte)

1. In der EU

WENN SIE DAS GERÄT ENTSORGEN MÖCHTEN, TUN SIE DAS GERÄT WEDER IN DEN HAUSMÜLL NOCH IN EINEN KAMIN!

Benutzte Elektrogeräte sollten immer GETRENNT entsorgt und wiederaufbereitet werden, gemäß den örtlichen Gesetzen.

Dies unterstützt den Umweltschutz, das Recycling und die Verringerung der Abfallmenge. SCHLECHTE ENTSORGUNG kann aufgrund bestimmter Substanzen gesundheitsschädlich und schädlich für die Umwelt sein! Bringen Sie ALTGERÄTE zu der nächsten Müllsammelstelle.

Wenn Sie sich nicht sicher sind, kontaktieren Sie die zuständigen Behörden oder den Händler für weitere Informationen.

HINWEIS FÜR NUTZER IN DER EU UND ANDEREN LÄNDERN, Z.B. NORWEGEN UND SCHWEIZ: Die getrennte Entsorgung ist gesetzlich verpflichtend.

Das abgebildete Symbol verweist auf Elektrogeräten auf diese Regelung.

PRIVATNUTZER müssen existierende Rückgabemöglichkeiten nutzen. Die Rückgabe ist kostenlos.

Wenn das Gerät für GESCHÄFTSZWECKE verwendet wurde, kontaktieren Sie Ihren Sharp-Händler, der Sie über Rückgabemöglichkeiten informieren wird. Es können Kosten anfallen. Kleingeräte (und kleine Mengen) können auch an Ihrem örtlichen Wertstoffhof abgegeben werden. In Spanien: Kontaktieren Sie Ihren örtlichen Müllentsorger oder die zuständigen Behörden für die Rücknahme Ihrer Altgeräte.

2. In Nicht-EU-Ländern

Bitte kontaktieren Sie Ihre örtlichen Behörden für mehr Informationen bzgl. der korrekten Entsorgung Ihres Produkts.

In der Schweiz: Alt-Elektrogeräte können kostenlos an den Händler zurückgegeben werden, selbst wenn Sie kein neues Gerät kaufen. Weitere Entsorgungsmöglichkeiten finden Sie unter: www.swico.ch oder www.sens.ch.

B. Entsorgungsinformationen für Geschäftsnutzer.

1. In der EU

Wenn das Produkt für gewerbliche Zwecke benutzt wurde und Sie es entsorgen möchten:

Kontaktieren Sie Ihren SHARP-Händler, der Sie über Rückgabemöglichkeiten informieren wird. Die Rücknahme oder das Recycling können kostenpflichtig sein.

Kleingeräte (und kleine Mengen) können auch an Ihrem örtlichen Wertstoffhof abgegeben werden.

In Spanien: Kontaktieren Sie bitte ihr örtliches Entsorgungsunternehmen oder die örtlichen Behörden, um mehr über die Entsorgung Ihrer Altgeräte zu erfahren.

2. In Nicht-EU-Ländern

Bitte kontaktieren Sie Ihre örtlichen Behörden für mehr Informationen bzgl. der korrekten Entsorgung Ihres Produkts.

Veillez lire ces instructions avant d'utiliser votre nouveau purificateur d'air.

Le purificateur d'air achemine l'air de la pièce par l'entrée d'air, le fait passer à l'intérieur de l'appareil par un pré-filtre, un filtre HEPA, puis l'air est évacué par la sortie d'air. Le filtre HEPA peut arrêter 99,97 % des particules de poussière, jusqu'à une taille de 0,3 microns, passant par le filtre.

Certaines odeurs absorbées par le filtre peuvent se dégrader avec le temps et se dégager sous forme de nouvelle odeur. Suivant le lieu d'utilisation, surtout dans des conditions extrêmes (beaucoup plus exigeantes qu'une utilisation domestique normale), cette odeur risque de devenir forte dans un laps de temps plus court qu'à la normale. Si l'odeur persiste, le filtre doit être remplacé.

REMARQUE

•Le purificateur d'air est conçu pour éliminer les poussières suspendues dans l'air, mais pas les gaz nocifs (par exemple, le monoxyde de carbone contenu dans la fumée de cigarette).

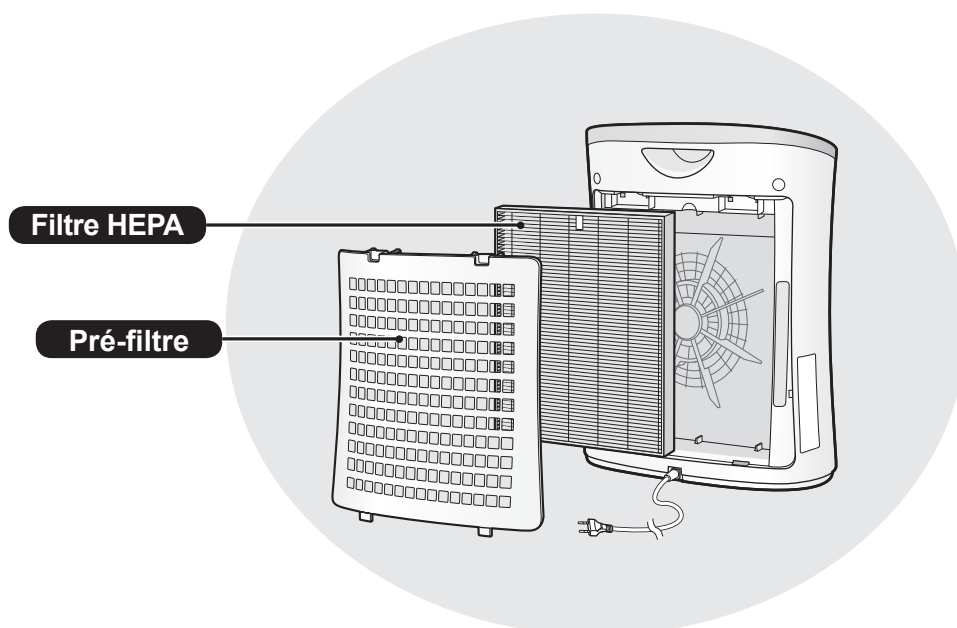

HOTLINE CONSOMMATEUR

Si vous avez besoin d'assistance, contactez la HOTLINE CONSOMMATEUR ou le service après-vente pour des informations complémentaires au numéro suivant :

Tarifcation banalisée

0 809 10 15 15

**Service gratuit
+ prix appel**

Ouvert de lundi au vendredi de 9h00 à 18h30

Et le samedi de 9h00 à 17h30

FONCTIONS

Combinaison unique de technologies de traitement de l'air
Système de filtration + Plasmacluster

CAPTE LA POUSSIÈRE*

Le pré-filtre collecte la poussière et les autres grosses particules en suspension dans l'air.

RÉDUIT LES NIVEAUX DE POLLEN ET DE MOISSISURE*

Le filtre HEPA collecte 99,97% des particules de plus de 0,3 microns.

RAFRAICHIT

Plasmacluster traite l'air à peu près de la même façon que la nature se purifie en émettant un mélange équilibré d'ions positifs et négatifs.

*Lorsque de l'air passe par le système de filtration.

TABLE DES MATIERES

INSTRUCTIONS IMPORTANTES DE SÉCURITÉ	FR-2
NOMENCLATURE	FR-4
INSTALLATION DU FILTRE	FR-5
FONCTIONNEMENT	FR-6
ENTRETIEN ET MAINTENANCE	FR-8
DÉPANNAGE	FR-10
SPÉCIFICATIONS	FR-10

Merci d'avoir acheté le Purificateur d'air SHARP Veuillez lire ce manuel attentivement. Avant d'utiliser ce produit, assurez-vous de lire le paragraphe : "Instructions importantes de sécurité." Après l'avoir lu, gardez le manuel à portée de main pour une utilisation future. Pour votre référence, nous recommandons de conserver ce manuel à l'endroit où vous pouvez le lire à tout moment.

INSTRUCTIONS IMPORTANTES DE SÉCURITÉ

Lorsque vous utilisez des appareils électriques, des précautions élémentaires de sécurité doivent être suivies, notamment les suivantes :

AVERTISSEMENT - Pour réduire le risque d'électrocution, d'incendie ou de blessures corporelles :

- Lisez toutes les instructions avant d'utiliser l'appareil.
- Utilisez uniquement une prise 220-240 volt.
- **N'utilisez pas l'appareil si le câble d'alimentation ou sa fiche a subi des dommages ou encore si le raccordement à la prise du secteur n'est pas sûr.**
- Retirez périodiquement la poussière de la fiche d'alimentation.
- **N'introduisez pas les doigts ou le moindre objet dans les ouïes d'entrée ou d'évacuation de l'air.**
- **Lorsque vous retirez la prise d'alimentation, tenez toujours la prise et ne tirez jamais sur le cordon d'alimentation.**
Il peut en résulter un choc électrique et / ou un incendie en raison d'un court-circuit.
- Veillez à ne pas endommager le cordon d'alimentation, car cela pourrait provoquer un choc électrique, une chaleur excessive ou des incendies.
- **N'enlevez pas la prise lorsque vos mains sont mouillées.**
- **N'utilisez pas cet appareil près d'appareils à gaz ou de cheminées ouvertes.**
- **Retirez la fiche d'alimentation de la prise murale avant de nettoyer l'appareil et quand vous ne l'utilisez pas.**
Il peut en résulter un choc électrique dû à une mauvaise isolation et / ou un incendie en raison d'un court-circuit.
- Lors du nettoyage de l'appareil, ou lorsque l'appareil n'est pas utilisé, veillez à débrancher l'appareil. Vous risqueriez de provoquer une électrocution.
- **Assurez-vous de débrancher la fiche du câble d'alimentation lorsque vous remplissez le réservoir d'eau, que vous retirez, installez et remplacez le filtre et lorsque vous n'utilisez pas l'appareil pendant un certain temps.**
- Ne faites pas fonctionner l'appareil en même temps que vous utilisez un insecticide en aérosol ou dans une pièce dans laquelle se trouvent des résidus huileux, de l'encens, des flammèches provenant de cigarettes allumées, des fumées provenant de produits chimiques ou dans un emplacement où l'appareil risque d'être mouillé (p. ex. dans une salle de bains).
- Usez de prudence lors du nettoyage. Les nettoyeurs corrosifs risquent d'endommager l'extérieur de l'appareil.
- Utilisez uniquement un centre de service autorisé Sharp pour entretenir ce purificateur d'air. Contactez le centre de service le plus proche en cas de problèmes, de réglages ou de réparations.
- Cet appareil peut être utilisé par des enfants de plus de 8 ans et des personnes aux capacités physiques, sensorielles ou mentales réduites, ou dont l'expérience et les connaissances sont insuffisantes, si elles sont supervisées ou si elles reçoivent des instructions relatives à l'utilisation de l'appareil. Les enfants ne doivent pas jouer avec l'appareil. Le nettoyage et l'entretien de l'appareil ne doivent pas être effectués par des enfants sans supervision.

NOTE - Interférences TV ou radio

Si ce purificateur d'air crée des interférences aux signaux TV ou radio, essayez de remédier aux interférences en prenant une ou plusieurs des mesures suivantes :

- Réorientez ou déplacez l'antenne.
- Éloignez l'appareil du poste de radio ou de télévision.
- Branchez l'équipement et le récepteur sur des circuits électriques différents.
- Consultez le revendeur ou un technicien radio/TV expérimenté.

PRÉCAUTIONS CONCERNANT L'UTILISATION

- Ne bloquez pas l'entrée et la sortie d'air.
- N'utilisez pas l'appareil sur des objets chauds ou à proximité, comme sur une cuisinière ou un radiateur ou près d'une source de vapeur d'eau.
- Ne pas coucher l'appareil lorsque vous l'utilisez.
- **Tenez toujours la poignée à l'arrière de l'appareil lorsque vous le déplacez.**
- Ne l'utilisez pas sans le filtre à l'intérieur de l'appareil.
- **Ne pas laver et réutiliser le filtre HEPA.**

Non seulement l'efficacité du filtre n'est pas accrue, mais cela présente également des risques d'électrocution ou de dysfonctionnement.

CONSIGNES D'INSTALLATION

- **Lorsque vous utilisez l'appareil, éloignez-le de tout appareil utilisant des ondes électriques tel que télévision ou radio pour éviter toute interférence électrique.**
- **Évitez l'utilisation dans des emplacements où des meubles, des tissus ou autres objets peuvent entrer en contact avec l'entrée et/ou la sortie d'air et limiter le flux d'air.**
- **Évitez l'utilisation dans des emplacements où l'appareil est exposé à de la condensation ou des changements brutaux de température. Gardez la température de la pièce entre 0 et 35 °C.**
- **Placez-le sur une surface stable avec suffisamment de circulation d'air.**
Lorsque l'appareil est placé sur une surface à moquette épaisse, l'appareil peut vibrer légèrement.
- **Évitez les emplacements où de la graisse et de la fumée sont générées.**
La surface de l'appareil peut se fissurer.
- **Placez l'appareil à environ 30 cm du mur afin d'assurer un flux d'air adéquat.**
Les performances pour la capture des poussières seront les mêmes que si vous placez l'appareil à 3 cm du mur, mais placez-le aussi loin que possible (à 30 cm selon les recommandations) afin d'éviter de souiller le mur et le sol.

CONSIGNES DE FILTRE

- Suivez les instructions de ce manuel pour un entretien et une maintenance corrects des filtres.

NOMENCLATURE

AVANT

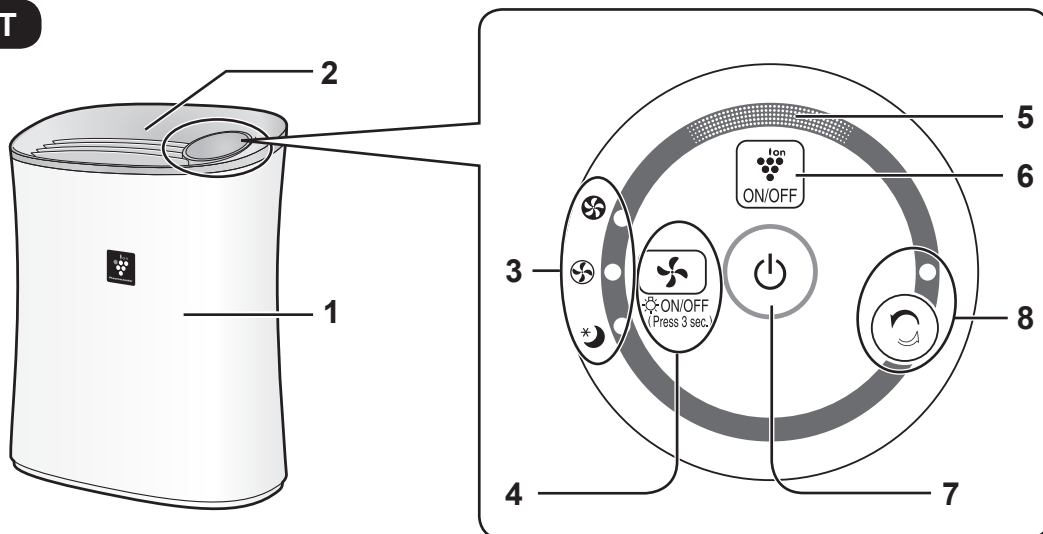

ARRIÈRE

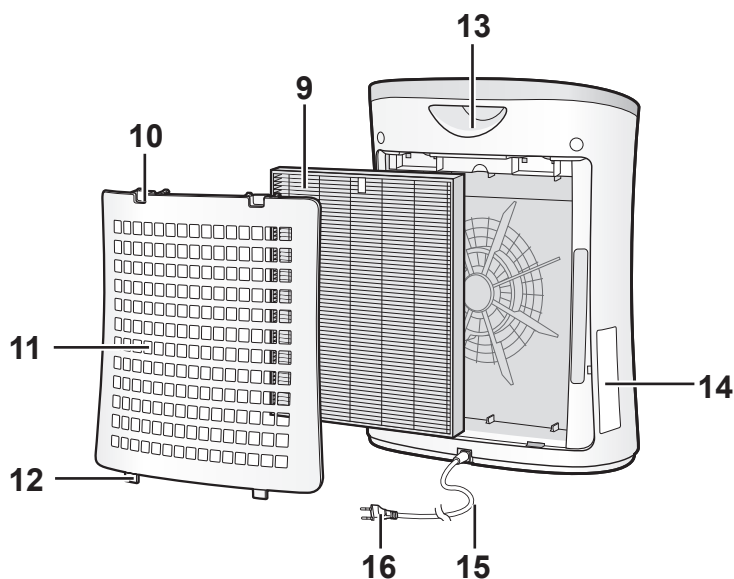

1	Unité principale	9	FILTRE HEPA
2	Sortie d'air	10	Languettes supérieures
3	Témoins indicateurs de vitesse du ventilateur (vert)	11	Panneau arrière (Pré-filtre)
4	Touche MODE / Touche ÉCLAIRAGE MARCHÉ/ARRÊT (Appuyez pendant 3 sec.)	12	Languettes inférieures
5	Témoin indicateur d'ions Plasmacluster (bleu)	13	Poignée
6	Touche IONS PLASMACLUSTER MARCHÉ/ARRÊT	14	Étiquette de date
7	Touche Marche/Arrêt	15	Cordon d'alimentation
8	Touche NETTOYAGE DE L'AIR ET DOUCHE D'IONS/Témoin indicateur NETTOYAGE DE L'AIR ET DOUCHE D'IONS (vert)	16	Prise

INSTALLATION DU FILTRE

Assurez-vous de débrancher le cordon d'alimentation de la prise murale.

Pour maintenir la qualité du filtre, celui-ci est installé dans l'unité principale et emballé dans un sac en plastique. Veillez à retirer le filtre du sac en plastique avant d'utiliser l'appareil.

1 Retirez le panneau arrière.

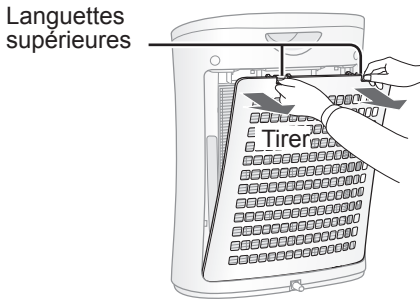

2 Retirez les filtres du sac plastique.

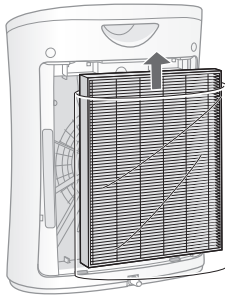

3 Placez le filtre dans l'unité principale.

Ne pas installer le filtre vers l'arrière sinon l'appareil ne fonctionnera pas correctement.

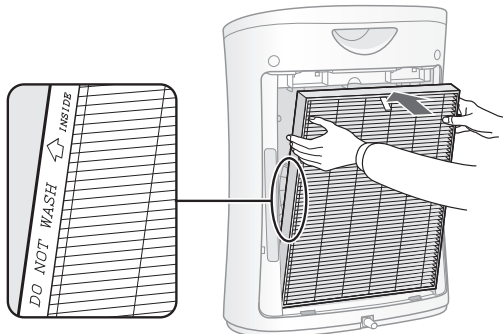

4 Remettez le panneau arrière en place.

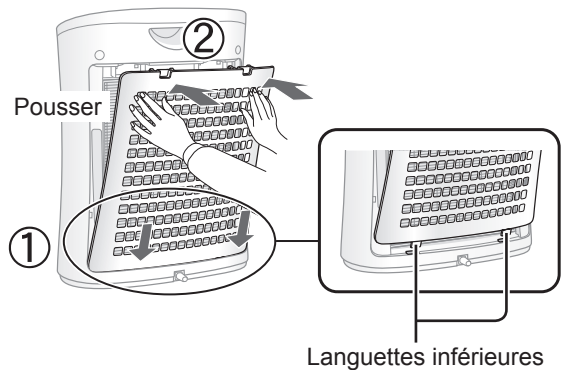

5 Notez la date de début d'utilisation des filtres sur l'étiquette.

Utilisez la date comme guide pour le calendrier de remplacement du filtre.

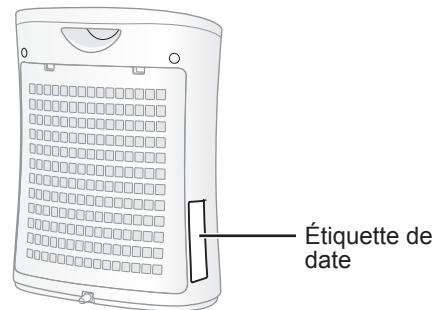

[Date de début d'utilisation]

Starting date of use			
.	.	.	.
.	.	.	.
.	.	.	.

• Ne pas utiliser l'appareil sans le filtre.

FONCTIONNEMENT

NETTOYAGE DE L'AIR

DÉMARRAGE



ARRÊT



- Sélectionnez la vitesse de ventilation désirée.
- Sauf si le cordon d'alimentation a été débranché, le fonctionnement reprend dans le mode précédemment utilisé.

NETTOYAGE DE L'AIR ET DOUCHE D'IONS

Libère des ions Plasmacluster à haute densité et émet un puissant courant d'air pendant 60 minutes.

DÉMARRAGE

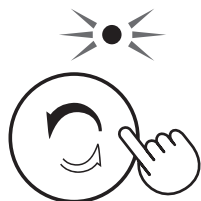

REMARQUE

- Si les ions Plasmacluster sont DÉSACTIVÉS, les ions Plasmacluster ne sont pas libérés.
- Lorsque l'opération est terminée, l'appareil retournera au mode de fonctionnement précédent. Il peut passer à l'autre mode et  pendant ce mode.

VITESSE DE VENTILATION



REMARQUE

VEILLE

- L'appareil fonctionnera très silencieusement avec une faible vitesse du ventilateur. L'indicateur d'ions Plasmacluster s'éteint automatiquement. Même si l'indicateur est éteint, les ions Plasmacluster sont dispersés dans l'air, sauf si les ions Plasmacluster sont éteints en appuyant sur .

Contrôle de la luminosité

Vous pouvez régler l'indicateur d'ions Plasmacluster sur ARRÊT lorsque l'indicateur d'ions Plasmacluster est lumineux.

Marche



plus de 3 sec.

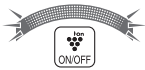

Arrêt



plus de 3 sec.

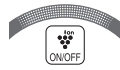

REMARQUE

- Lorsque l'appareil démarre, l'indicateur d'ions Plasmacluster s'allume toujours.
- En mode VEILLE, le bouton Contrôle de l'éclairage ne fonctionne pas.

IONS PLASMACLUSTER MARCHÉ/ARRÊT

Lorsque les ions Plasmacluster sont activés, le témoin indicateur d'ions Plasmacluster est allumé. (bleu)

Marche



Arrêt



REMARQUE

Quand l'indicateur est éteint,

- Si les ions Plasmacluster sont activés,



- Si les ions Plasmacluster sont désactivés,



REDÉMARRAGE AUTO

Si l'appareil est débranché ou s'il y a une panne de courant, il reprend le fonctionnement avec les réglages précédents après le rétablissement de l'alimentation.

Marche

(avec l'appareil à l'arrêt)



plus de 3 sec.



* Éclairage

Arrêt

(avec l'appareil à l'arrêt)



plus de 3 sec.



* Clignotement

Si le voyant , , * s'allume pendant plus de 10 secondes, le réglage est terminé.



Pour maintenir les performances optimales de ce purificateur d'air, veuillez nettoyer périodiquement l'appareil, y compris le filtre. Assurez-vous de débrancher le cordon d'alimentation de la prise murale avant d'effectuer tout entretien.

PANNEAU ARRIÈRE (Pré-filtre)

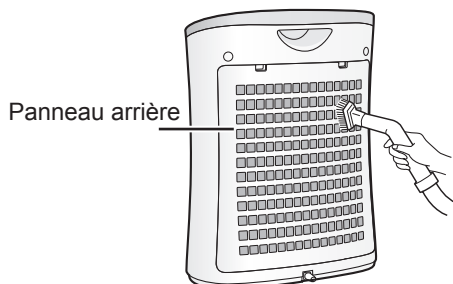

Enlevez doucement la poussière du panneau arrière, à l'aide de la brosse d'un aspirateur ou d'un accessoire similaire.

ATTENTION

Ne pas appliquer de pression excessive en frottant le panneau arrière.

REMARQUE Comment nettoyer les saletés tenaces

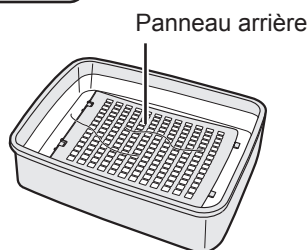

1. Ajoutez une petite quantité de détergent de cuisine avec de l'eau et faites tremper pendant environ 10 minutes.
2. Rincez le panneau arrière avec de l'eau propre.
3. Séchez bien le panneau arrière dans un espace bien ventilé.

FILTRE HEPA

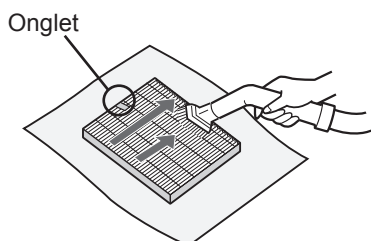

Enlevez doucement la poussière du filtre HEPA, à l'aide de la brosse d'un aspirateur ou d'un accessoire similaire.

ATTENTION

- Ne LAVEZ pas dans l'eau et ne SÉCHEZ pas au soleil.
 - N'effectuez la maintenance que sur le côté sur lequel l'onglet est présent.
- Ne nettoyez pas le côté opposé ; sinon, le filtre sera endommagé. Le filtre est fragile, faites attention à ne pas appliquer trop de pression.

APPAREIL



Séchez avec un chiffon doux et sec

Pour les taches ou saletés tenaces, utilisez un chiffon doux humidifié avec de l'eau chaude.

ATTENTION

- **N'utilisez pas de fluides volatiles**
Les diluants à base de benzène et poudres de polissage peuvent endommager la surface.
- **N'utilisez pas de détergents**
Les ingrédients des détergents peuvent endommager l'appareil.

CONSIGNES DE REMPLACEMENT DU FILTRE

Période de remplacement Environ 2 ans après ouverture

Ne pas laver et réutiliser le filtre

La durée de vie du filtre et sa période de remplacement supposent que 5 cigarettes sont fumées par jour et que la puissance de capture des poussières est diminuée de moitié par rapport à un nouveau filtre.

La durée de vie du filtre dépend de l'environnement de la pièce, de l'utilisation et de l'emplacement de l'appareil.

Nous recommandons de remplacer le filtre plus fréquemment si le produit est utilisé dans des conditions beaucoup plus sévères qu'une utilisation domestique normale.

REEMPLACEMENT DU FILTRE

Filtre de remplacement

Modèle : FZ-F30HFE

- Filtre HEPA : 1 unité

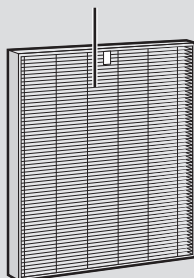

Reportez-vous à la page F-5 pour savoir comment installer le filtre lors du remplacement.

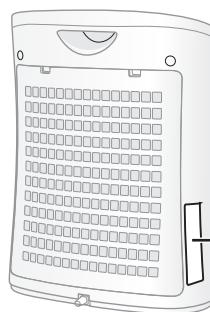

Étiquette de date

- Veuillez consulter votre revendeur pour acheter un filtre de remplacement.
- Utilisez uniquement un filtre conçu pour ce produit.

Mise au rebut du filtre



Veuillez éliminer le filtre usagé suivant les lois et réglementations locales en vigueur.

Matériaux du filtre :

- Filtre : Polypropylène
- Cadre : Polyester

DÉPANNAGE

Avant d'appeler le service de réparation, veuillez vous référer à la liste ci-dessous, le problème pouvant ne pas être lié à une panne.

SYMPTÔMES	REMÈDE (pas une panne)
La poussière et la fumée ne sont pas absorbées.	• Nettoyez ou remplacez les filtres s'ils paraissent très sales. (Veuillez vous référer à F-8,F-9)
Un bruit de claquement ou clic est audible dans l'appareil.	• Des bruits de claquement ou craquement peuvent être audibles lorsque l'appareil génère des ions.
L'air refoulé dégage une odeur.	• Vérifiez si les filtres sont très sales. Remplacez le filtre. • Les purificateurs d'air Plasmacluster émettent de légères traces d'ozone pouvant produire une odeur. Ces émissions d'ozone sont bien en deçà des niveaux de sécurité.
L'indicateur d'ions Plasmacluster ne s'allume pas.	• Vérifiez si le mode VEILLE est sélectionné. Le témoin lumineux de l'indicateur d'ions Plasmacluster est éteint 3 secondes après la sélection du mode VEILLE. • Vérifiez si l'ions Plasmacluster éteints est sélectionné. Appuyez sur  pour allumer. • Vérifiez si le Contrôle de l'éclairage est sélectionné. Appuyez sur  pendant 3 secondes pour allumer.

SPÉCIFICATIONS

Alimentation électrique		220-240 V 50-60 Hz		
Ventilateur	Réglage de vitesse de ventilateur	MAX	MOYEN	VEILLE
Vitesse	Puissance nominale	51 W	30 W	13 W
Fonctionnement	Vitesse de ventilation	180 m ³ /heure	120 m ³ /heure	60 m ³ /heure
Taille de pièce recommandée		~21 m ² *1		
Taille de pièce recommandée pour ions Plasmacluster haute densité		~16 m ² *2		
Longueur de cordon		2,0 m		
Dimensions		400 mm (l) x 182 mm (D) x 463 mm (H)		
Poids		4,0 kg		

*1 Taille d'une pièce appropriée pour faire fonctionner l'appareil à la vitesse maximale du ventilateur.
• Elle indique l'espace duquel une certaine quantité de poussière peut être extraite en 30 minutes (JEM1467).

*2 Taille d'une pièce dans laquelle environ 7000 ions ont été mesurés par centimètre cube au centre de la pièce (à une hauteur d'environ 1,2 mètres du sol) lorsque le produit est placé près d'un mur et fonctionne en réglage MOYEN.

Puissance en veille

Afin de faire fonctionner les circuits électriques lorsque la prise est branchée dans la prise murale, ce produit consomme 0,7 W de puissance en veille. Pour économiser de l'énergie, débranchez le cordon d'alimentation lorsque l'appareil n'est pas utilisé.



Attention : votre produit est marqué de ce symbole. Il indique que les produits électriques et électroniques usagés ne doivent pas être mélangés aux ordures domestiques. Il existe un système de collecte séparé pour ces produits.

A. Informations sur la mise au rebut pour les utilisateurs domestiques

1. Dans l'Union Européenne

SI VOUS SOUHAITEZ METTRE CET ÉQUIPEMENT AU REBUT, N'UTILISEZ PAS UNE POUCELLE ORDINAIRE ET NE LE METTEZ PAS AU FEU.

Les équipements électriques et électroniques usagés doivent toujours être récupérés et traités SÉPAREMENT selon la législation locale en vigueur.

La collecte séparée permet un traitement respectueux de l'environnement, un recyclage des matériaux et minimise la quantité de déchets finaux. LA MISE AU REBUT INCORRECTE peut être dangereuse pour la santé des personnes et l'environnement, les appareils pouvant contenir des substances nocives. Apportez votre ÉQUIPEMENT USAGÉ à un centre de collecte local, généralement municipal, lorsque disponible.

En cas de doute concernant la mise au rebut, contactez vos autorités locales ou votre revendeur et renseignez-vous sur la méthode correcte de mise au rebut.

UNIQUEMENT POUR LES UTILISATEURS DE L'UNION EUROPÉENNE, ET DE CERTAINS AUTRES PAYS, PAR EXEMPLE LA NORVÈGE ET LA SUISSE. Votre participation dans le tri sélectif est exigée par la loi.

Le symbole présenté ci-dessus apparaît sur les appareils électroniques et électriques (ou leur emballage) pour rappeler ces règles aux utilisateurs.

Les utilisateurs des FOYERS DOMESTIQUES sont obligés d'utiliser les centres de tri existants pour se débarrasser de leurs appareils usagés. La collecte est gratuite.

Si l'équipement a été utilisé à DES FINS COMMERCIALES, veuillez contacter votre revendeur SHARP qui vous informera des méthodes de reprise. Il est possible que vous deviez payer des frais de reprise. Les petits appareils (en faible quantité) peuvent être repris par votre centre de collecte local. En Espagne : veuillez contacter le système établi de collecte ou votre autorité locale pour la reprise de vos produits usagés.

2 Dans d'autres pays en dehors de l'UE

Si vous souhaitez vous débarrasser de ce produit, veuillez contacter vos autorités locales et demander la méthode correcte de mise au rebut.

Pour la Suisse : les appareils électriques ou électroniques usagés peuvent être retournés gratuitement au revendeur, même si vous n'achetez pas un produit neuf. Des centres de collecte additionnels sont listés sur la page web www.swico.ch ou www.sens.ch.

B Informations sur la mise au rebut pour les utilisateurs commerciaux

1 Dans l'Union Européenne

Si le produit a été utilisé à des fins commerciales et vous souhaitez vous en débarrasser.

Veuillez contacter votre revendeur SHARP qui vous informera des méthodes de reprise. Il est possible que vous deviez payer des frais de reprise.

Les petits appareils (en faible quantité) peuvent être repris par votre centre de collecte local.

En Espagne : veuillez contacter le système établi de collecte ou votre autorité locale pour la reprise de vos produits usagés.

2 Dans d'autres pays en dehors de l'UE

Si vous souhaitez vous débarrasser de ce produit, veuillez contacter vos autorités locales et demander la méthode correcte de mise au rebut.

Lees dit alvorens u uw nieuwe luchtreiniger gebruikt

De luchtreiniger zuigt lucht aan door de aanzuigopening, stuurt het door een voorfilter en een HEPA-filter binnenin de unit. Daarna wordt de lucht weer uitgeblazen. De HEPA-filter verwijdert 99,97% van stofdeeltjes groter dan 0,3 micron.

Sommige geuren die door de filter geabsorbeerd worden, worden na verloop van tijd afgebroken waardoor er een bijkomende geur ontstaat. Afhankelijk van de gebruiksomgeving van de luchtreiniger kan deze bijkomende geur sneller dan verwacht sterker worden. Dit is met name het geval wanneer het product wordt gebruikt in een omgeving die aanzienlijk veeleisender is dan een huishoudelijke omgeving. Wanneer deze bijkomende geur niet verdwijnt, moeten het filter worden vervangen.

OPMERKING

- E luchtreiniger is bedoeld om luchtgedragen stofdeeltjes en geuren uit de lucht te verwijderen, maar niet om schadelijke gassen (bijvoorbeeld koolmonoxide in sigarettenrook) te verwijderen.

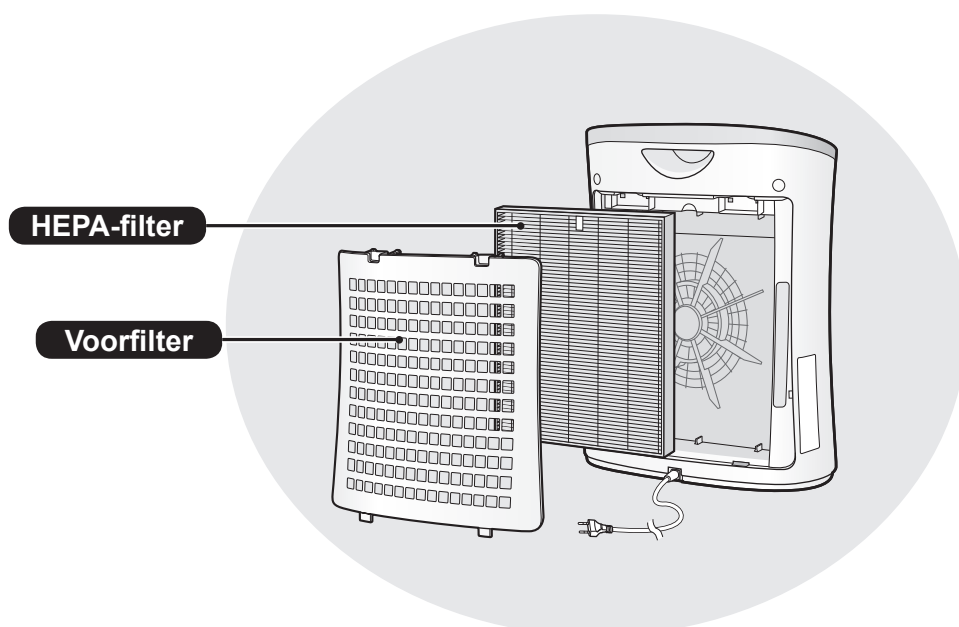

KENMERKEN

Unieke combinatie van luchtbehandelingstechnologieën Filtersysteem + plasmacluster

VANGT STOFDEELTJES OP*

Het voorfilter vangt stofdeeltjes en andere grote luchtgedragen deeltjes op.

VERMINDERT POLLEN EN SCHIMMELS*

De HEPA-filter vangt 99,97% van stofdeeltjes groter dan 0,3 micron op.

VERFRIST

Met een uitgebalanceerde afgifte van positieve en negatieve ionen behandelt de plasmacluster-luchtreiniger de lucht op dezelfde wijze als waarop de natuur het milieu verfrist.

* Wanneer de lucht via het filtersysteem wordt aangezogen.

INHOUD

BELANGRIJKE VEILIGHEIDSINSTRUCTIES ..	NL-2
NAMEN VAN DE ONDERDELEN	NL-4
FILTERINSTALLATIE	NL-5
BEDIENING	NL-6
VERZORGING EN ONDERHOUD	NL-8
PROBLEEMOPLOSSING	NL-10
SPECIFICATIES	NL-10

Bedankt voor de aankoop van deze SHARP luchtreiniger. Lees deze handleiding zorgvuldig. Alvorens u dit product gebruikt, dient u deze sectie goed te lezen: "Belangrijke veiligheidsinstructies" Nadat u de handleiding gelezen hebt, bewaart u deze op een handige plek zodat u deze in de toekomst kunt raadplegen. Ter referentie: we raden u aan deze handleiding te bewaren op een plek waar u deze te allen tijde kunt gebruiken.

BELANGRIJKE VEILIGHEIDSINSTRUCTIES

Bij het gebruik van elektrische apparaten dient u altijd enkele fundamentele veiligheidsvoorschriften in acht te nemen, waaronder:

WAARSCHUWING - Om het gevaar voor een elektrische schok, brand of lichamelijk letsel te voorkomen:

- Lees alle instructies goed door voordat u de unit in gebruik neemt.
- Gebruik uitsluitend een stopcontact van 220 -240 volt.
- **Gebruik de unit niet als het netsnoer of de stekker beschadigd is of als de aansluiting op het stopcontact loszit.**
- Stof de stekker regelmatig af.
- **Steek geen vingers of vreemde voorwerpen in de luchtinlaat of luchtuitlaat.**
- **Houd bij het verwijderen van het netsnoer altijd de stekker vast en trek nooit aan het snoer.**

Anders kunnen elektrische schokken of brand het gevolg zijn

- Beschadig het stroomsnoer niet, dit kan leiden tot elektrische schokken, warmteophoping of brand.
- **Hanteer de stekker niet met natte handen.**
- **Gebruik deze luchtreiniger niet in de buurt van gastoestellen of een open haard.**
- **Trek de stekker uit het stopcontact voordat u het apparaat schoonmaakt en als het apparaat niet in gebruik is.**

Elektrische schokken door slechte isolatie en/of brand door kortsluiting kunnen het gevolg zijn.

- Trek de stekker uit het stopcontact wanneer u de unit schoonmaakt of niet gebruikt. Anders kan kortsluiting met elektrische schokken of brand het gevolg zijn.
- **Als het netsnoer beschadigd is, moet dit worden vervangen door de fabrikant, zijn onderhoudsvertegenwoordiger, door Sharp erkend onderhoudspersoneel of ander bevoegd personeel om alle mogelijke risico's uit te sluiten.**
- Gebruik de luchtreiniger niet wanneer u insecticiden spuit of in kamers waar oliebestanddelen, wierook, vonken van brandende sigaretten of chemische dampen in de lucht aanwezig zijn of in uiterst vochtige omstandigheden, zoals in badkamers.
- Wees voorzichtig bij het schoonmaken van de unit. Reinigingsmiddelen kunnen de buitenkant beschadigen.
- Onderhoud aan deze luchtreiniger mag alleen door Sharp erkend onderhoudspersoneel worden uitgevoerd. Neem in geval van problemen of voor afstelling of reparatie contact op met het dichtstbijzijnde servicecenter.
- Dit apparaat kan worden gebruikt door kinderen van 8 jaar en ouder en personen met verminderde lichamelijke, zintuiglijke of verstandelijke vermogens of gebrek aan ervaring en kennis, zolang ze onder toezicht staan of zijn geïnstrueerd over het gebruik van het apparaat op een veilige manier en op de hoogte zijn van het gevaar tijdens het gebruik. Kinderen mogen niet met het apparaat spelen. Reiniging en onderhoud mag niet zonder toezicht door kinderen worden uitgevoerd.

OPMERKING - Verstoring van de radio- of televisieontvangst

Als deze luchtreiniger de radio- of televisieontvangst verstoort, probeer deze storing dan op te lossen met een of meer van de volgende maatregelen:

- Verander de plaats of oriëntatie van de ontvangstantenne.
- Vergroot de afstand tussen de luchtreiniger en de ontvangstantenne van de radio/ tv/wave-clock.
- Sluit de luchtreiniger aan op een stopcontact in een andere stroomgroep dan die waarop de radio of televisie is aangesloten.
- Raadpleeg de leverancier of een ervaren radio- of televisietechnicus.

VOORZORGSMAATREGELEN VOOR GEBRUIK

- Blokkeer de luchtinlaat en/of luchtuitlaat niet.
- Gebruik de unit niet in de buurt van of boven hete voorwerpen, zoals een kachel of oven, noch op plaatsen waar deze aan stoom kan worden blootgesteld.
- Leg de unit niet plat neer tijdens het gebruik.
- **Gebruik altijd het handvat aan de achterzijde van de unit als u deze verplaatst.**
- Gebruik het apparaat niet zonder filters.
- **De HEPA-filter kan niet worden gewassen of opnieuw worden gebruikt.**
Het filter gaat er niet beter door werken, en bovendien veroorzaakt het een risico op elektrische schokken en slecht functioneren.

RICHTLIJNEN VOOR INSTALLATIE

- **Bewaar bij het gebruik van de unit afstand ten opzichte van apparatuur die gebruikmaakt van elektrische golven, zoals televisie- en radiotoestellen, om interferentie te voorkomen.**
- **Vermijd het gebruik op plaatsen waar meubels, gordijnen of andere voorwerpen in contact kunnen komen met de luchtin- en/of de luchtuitlaat.**
- **Vermijd het gebruik op plaatsen waar de luchtreiniger wordt blootgesteld aan condens of grote temperatuurschommelingen. Goede omstandigheden zijn plaatsen waar de kamertemperatuur tussen 0 - 35°C is.**
- **Plaats de luchtreiniger op een vlakke en stabiele ondergrond en zorg dat een goede luchtcirculatie mogelijk is.**
Wanneer de luchtreiniger op een dik tapijt of vloerkleed staat, kan het toestel een beetje gaan trillen.
- **Vermijd plaatsen waar een vette of olieachtige rook kan voorkomen.**
Anders kan de buitenkant van de luchtreiniger barsten.
- **Plaats de luchtreiniger ca. 30 cm van de muur om een goede luchtstroom te garanderen.**
Het stof hoopt in dezelfde mate op als wanneer de unit 3 cm van de muur geplaatst wordt. Plaats deze desondanks zo ver als mogelijk (30 cm wordt aanbevolen) van de muur vandaan, omdat de muur en vloer rondom de unit vuil kunnen worden.

RICHTLIJNEN VOOR GEBRUIK VAN DE FILTERS

- Volg de in deze gebruiksaanwijzing vermelde instructies om de filter op de juiste wijze te behandelen en reinigen.

NAMEN VAN DE ONDERDELEN

VOORZIJD

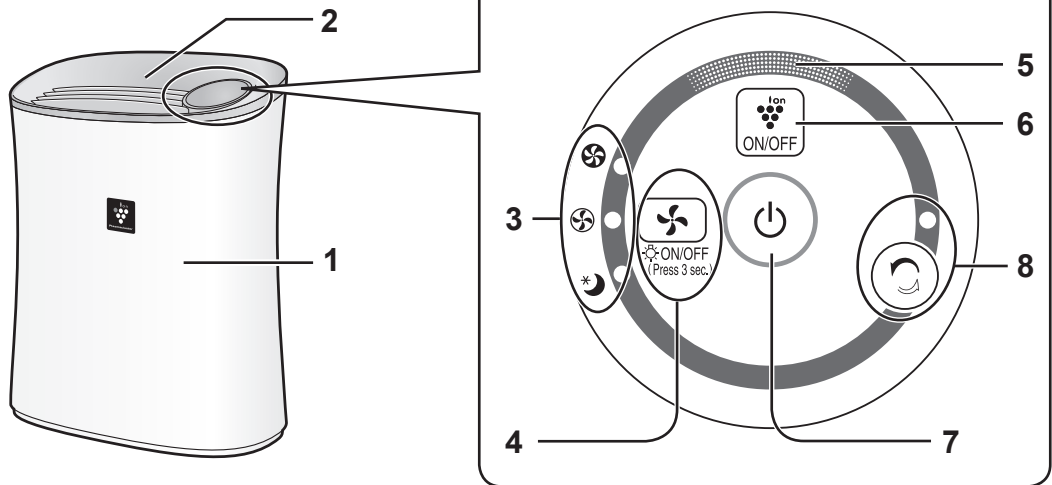

Achterzijde

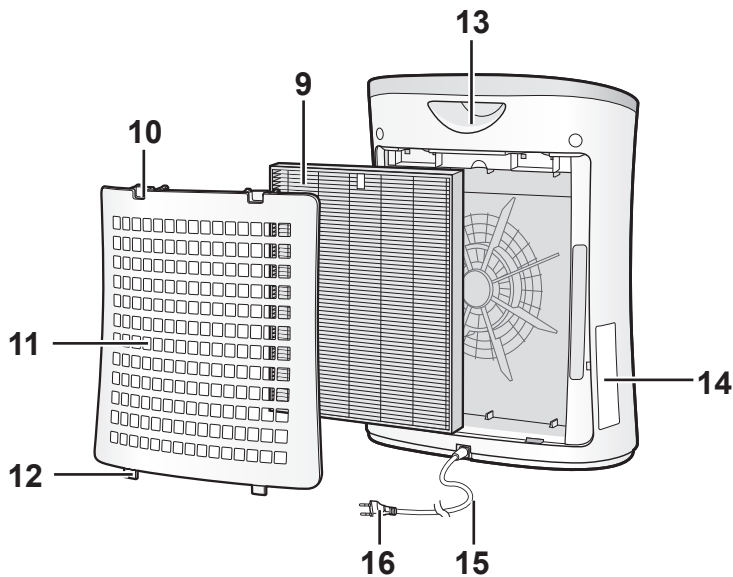

1	Hoofddunit	9	HEPA-filter
2	Luchtuitlaat	10	Bovenste lipjes
3	Indicatorlampjes ventilatorsnelheid (groen)	11	Achterpaneel (voorfilter)
4	PROGRAMMA-knop/LICHT AAN/UIT-knop (3 sec. indrukken)	12	Onderste lipjes
5	Indicatorlampje plasmaclusterion (blauw)	13	Handgreep
6	Plasmaclusterion AAN/UIT-knop	14	Datometiket
7	STROOM AAN/UIT-knop	15	Netsnoer
8	REINIGEN DOOR IONENDOUCNHL-knop/REINIGEN DOOR IONENDOUCNHL-indicatorlampje (groen)	16	Stekker

Om de kwaliteit van de filter te waarborgen, is deze verpakt in een plastic zak, die in de unit is geplaatst. Verwijder de filters uit de zakken voordat u het apparaat gebruikt.

1 Verwijder het achterpaneel.

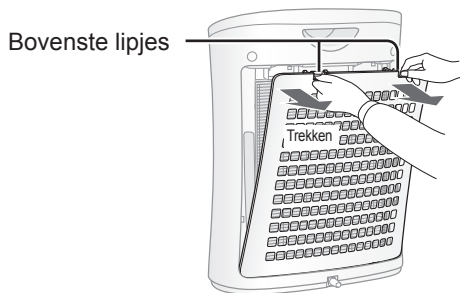

2 Haal de filter uit de plastic zak.

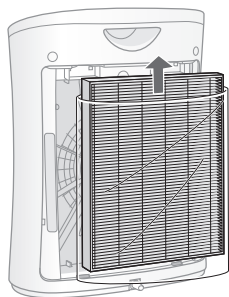

3 Plaats de filter in de hoofdunit.

Installeer de filter niet achterstevoren, dan werkt de unit niet juist.

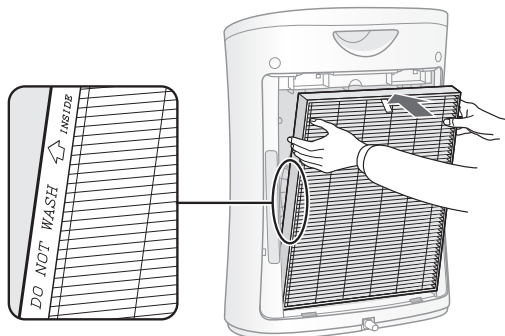

4 Plaats het achterpaneel terug op de hoofdunit.

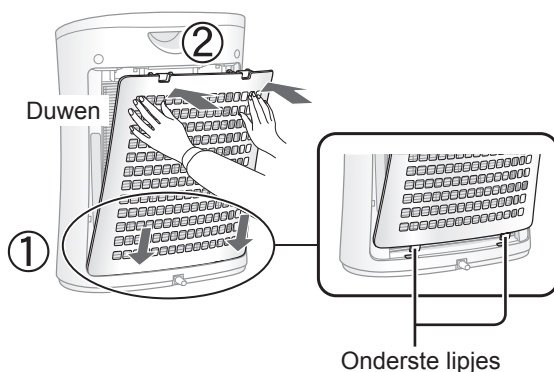

5 Noteer de datum waarop u de filter begint te gebruiken op het datumetiket.

Gebruik het datumetiket als richtlijn voor een filtervervangingschema.

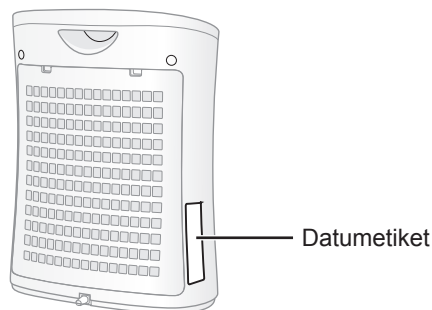

[Startdatum gebruik]

Starting date of use			
.	.	.	.
.	.	.	.
.	.	.	.

• Gebruik de unit niet zonder de filter.

BEDIENING

LUCHT REINIGEN

START



STOP



- Kies de gewenste ventilatorsnelheid.
- Tenzij het stroomsnoer is losgekoppeld, begint de bediening in het vorige programma waarin hij is gebruikt.

REINIGEN DOOR IONENDOUCHE

Laat plasmaclusterionen met hoge dichtheid vrijkomen en voert gedurende 60 minuten een sterke luchtstroom af.

START

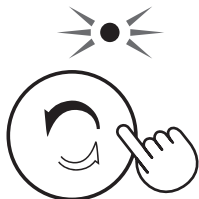

OPMERKING

- Als plasmaclusterionen UIT staat, worden er geen plasmaclusterionen afgegeven.
- Als de bediening voltooid is, keer de unit terug naar het vorige bedieningsprogramma.

Het is mogelijk om  vanuit dit programma tijdens het gebruik over te schakelen naar een ander programma.

VENTILATORSNELHEID



OPMERKING

SLAAP * 

- De unit werkt zeer stil met lage ventilatorsnelheid. Het plasmaclusterionindicatorlampje gaat automatisch uit. Hoewel het indicatorlampje uit is, worden toch plasmaclusterionen afgegeven aan de lucht, tenzij plasmaclusterion is uitgeschakeld door op  te drukken.

Besturing lampjes

U kunt het plasmaclusterionindicatorlampje UIT het plasmaclusterionindicatorlampje aan is.

AAN



meer dan 3 sec.

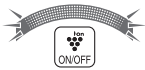

UIT



meer dan 3 sec.

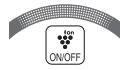

OPMERKING

- Als de unit begint te werken, gaat het plasmaclusterionindicatorlampje altijd aan.
- In SLAAP-modus werkt de Knop BESTURING LAMPJES niet.

Plasmaclusterion AAN/UIT

Als plasmaclusterionen AAN staat, gaat het plasmaclusterionlampje aan. (blauw)

AAN



UIT



OPMERKING

- Als het indicatorlampje uit is,
- Als plasmaclusterion AAN is,



- Als plasmaclusterion UIT is,



Automatisch HERSTARTEN

Als het stroomsnoer van de unit is losgekoppeld of als er een stroomstoring is, hervat de unit de werking met vorige instellingen zodra er stroom is.

AAN

(als de unit UIT is)



meer dan 3 sec.

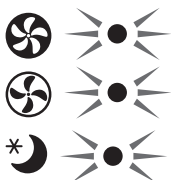



UIT

(als de unit UIT is)

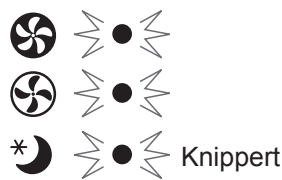

meer dan 3 sec.



Als het  ,  ,  lampje gedurende 10 seconden aan gaat, is de instelling voltooid.



Om zeker te zijn van optimale prestaties van de luchtreiniger, moet de unit regelmatig worden schoongemaakt, inclusief de filter.

Maakt u de eenheid schoon, trek dan eerst de stekker uit het stopcontact en hanteer de stekker nooit met natte handen.

ACHTERPANEEL (voorfilter)

Achterpaneel

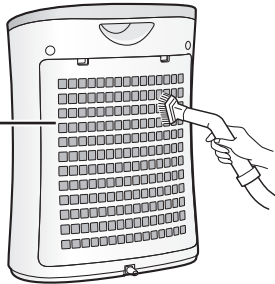

Verwijder voorzichtig al het stof met het borstelhulpstuk van een stofzuiger of een vergelijkbaar gereedschap.

VOORZICHTIG

Oefen niet te veel druk uit als u het achterpaneel schoonveegt.

OPMERKING Het verwijderen van hardnekkig vuil

Achterpaneel

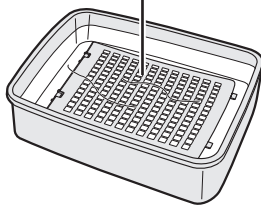

1. Voeg een kleine hoeveelheid keukenreiniger toe aan water en laat gedurende ongeveer 10 minuten weken.
2. Spoel de keukenreiniger weg met schoon water.
3. Laat de filter volledig drogen in een goed geventileerde ruimte.

HEPA-filter

Label

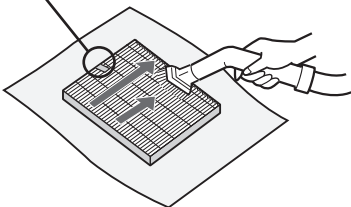

Verwijder voorzichtig het stof van de HEPA-filter met het borstelhulpstuk van een stofzuiger of een vergelijkbaar gereedschap.

VOORZICHTIG

- Niet WASSEN met water en niet laten DROGEN in de zon.
 - Voer het onderhoud alleen uit aan de zijde waar het label zit. Maak de andere zijde niet schoon, anders kan de filter beschadigd raken.
- De filter is breekbaar, dus pas niet te veel druk toe.

UNIT



Veeg deze af met een droge, zachte doek

Voor hardnekkige vlekken of vuil, gebruikt u een zachte doek die in warm water is gedoopt.

VOORZICHTIG

- **Gebruik geen vluchtige vloeistoffen**
Benzine, verfverdunder, schuurpoeder etc. kunnen het oppervlak beschadigen.
- **Gebruik geen schoonmaakmiddelen**
De ingrediënten van schoonmaakmiddelen kunnen de unit beschadigen.

RICHTLIJNEN VOOR HET VERVANGEN VAN DE FILTER

Moment van vervanging bepalen Na ongeveer 2 jaar gebruik

De filter kan niet worden gewassen of opnieuw worden gebruikt

De filterlevensduur en vervangingstijd zijn gebaseerd op de voorwaarde dat er 5 sigaretten per dag worden gerookt, en waarbij de kracht van stofverzameling verminderd is met de helft van die van een nieuw filter.

De levensduur van de filter hangt af van de omgeving, het gebruik en de locatie van de unit. Wij bevelen aan om de filter vaker te vervangen als de luchtreiniger wordt gebruikt in omstandigheden die significant zwaarder zijn dan normaal huishoudelijk gebruik.

DE FILTER VERVANGEN

Filtervervanging

Model: FZ-F30HFE

- HEPA-filter : 1 stuks

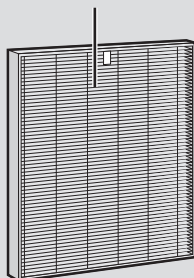

Zie pagina NL-5 voor aanwijzingen over de installatie van een vervangend filter.

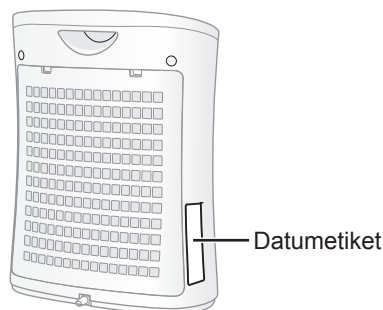

- Neem a.u.b. contact op met uw dealer voor de aankoop van een vervangende filter.
- Gebruik alleen een filter dat ontworpen is voor dit product.



Afvalverwerking van filters

Bied de gebruikte filter als afval aan in overeenstemming met alle plaatselijke wet- en regelgeving.
Filtermaterialen:

- Filter : polypropyleen
- Frame : polyester

PROBLEEMOPLOSSING

Lees de onderstaande tabel voordat u contact opneemt met een reparateur. Een probleem duidt niet altijd op een defect.

PROBLEEM	OPLOSSING (geen defect)
Stof en rook worden niet verwijderd.	<ul style="list-style-type: none"> • Reinig of vervang de filter als deze erg vuil lijkt. (Zie NL-8, NL-9)
Er komt een kloppend of tikkend geluid uit de unit.	<ul style="list-style-type: none"> • Wanneer de unit plasmaclusterionen produceert, kan er een zacht kloppend of tikkend geluid hoorbaar zijn.
De uitgestoten lucht heeft een geur.	<ul style="list-style-type: none"> • Controleer of de filters erg vuil zijn. Vervang de filter. • Plasmacluster-luchtreinigers geven een zeer kleine hoeveelheid ozon af die de geur kunnen veroorzaken. De hoeveelheid uitgestoten ozon ligt ruim onder het veiligheidsniveau.
Het plasmaclusterionindicatorlampje gaat niet aan.	<ul style="list-style-type: none"> • Controleer of wellicht de SLAAP-modus is geselecteerd. Het plasmaclusterionindicatorlampje gaat 3 seconden nadat de SLEEP-modus is geselecteerd, uit. • Controleer of plasmaclusterion UIT is geselecteerd. <p>Druk op  om het lampje aan te doen.</p> <ul style="list-style-type: none"> • Controleer of Besturing lampjes is geselecteerd. <p>Druk gedurende 3 seconden op  om het lampje aan te doen.</p>

SPECIFICATIES

Stroomvoorziening	220-240 V 50-60 Hz			
Snelheid van ventilator	Aanpassen ventilatorsnelheid	MAX	MED	SLAAP
	Nominaal vermogen	51 W	30 W	13 W
	Ventilatorsnelheid	180 m ³ /uur	120 m ³ /uur	60 m ³ /uur
Aanbevolen grootte van de ruimte	~21 m ² *1			
Plasmaclusterionen met hoge dichtheid aanbevolen grootte van de ruimte	~16 m ² *2			
Snoerlengte	2 m			
Afmetingen	400 mm (B) × 182 mm (D) × 463 mm (H)			
Gewicht	4 kg			

*1 Grootte van een ruimte geldt voor een luchtreiniger die met maximale ventilatorsnelheid wordt gebruikt.

- Dit geeft aan over welke oppervlakte stofdeeltjes kunnen worden verwijderd in 30 minuten (JEM1467).

*2 Grootte van een ruimte waarin ongeveer 7000 ionen per kubieke meter kunnen worden gemeten in het midden van de ruimte (op een hoogte van ongeveer 1,2 meter vanaf de vloer) als het product naast de muur wordt geplaatst en in de stand MED draait.

Stand-by stroomverbruik

Voor het voeden van de elektrische circuits terwijl de stekker in het stopcontact zit, verbruikt deze luchtreiniger in stand-by ongeveer 0,7 W. Trek de stekker uit het stopcontact om energie te besparen wanneer u de luchtreiniger niet gebruikt.



Let op: Uw product is van dit symbool voorzien. Dit betekent dat afgedankte elektrische en elektronische apparatuur niet samen met het normale huisafval mogen worden weggegooid. Er bestaat een afzonderlijk inzamelingsstelsel voor deze producten.

A. Informatie over afvalverwijdering voor gebruikers (particuliere huishoudens)

1. In de Europese Unie

Informatie over de verwijdering van dit apparaat
GOOI DIT APPARAAT NIET MET HET NORMALE HUISAFVAL WEG EN VERBRAND HET OOK NIET IN DE KACHEL!

Afgedankte elektrische en elektronische apparatuur moet GESCHEIDEN worden ingezameld en behandeld conform de plaatselijke wetgeving.

Gescheiden inzameling stimuleert een milieuvriendelijke verwerking, recycling van materialen en beperkt de definitieve verwijdering van afval. ONJUISTE VERWIJDERING kan vanwege bepaalde substanties schadelijk zijn voor de gezondheid en het milieu! Breng GEBRUIKTE APPARATUUR naar een plaatselijk, meestal gemeentelijke, inzamelpunt, indien mogelijk.

Als u twijfels hebt over de verwijdering, neem dan contact op met de lokale autoriteiten en vraag naar de juiste verwijderingsmethode. ALLEEN VOOR GEBRUIKERS IN DE EUROPESE UNIE EN ENKELE ANDERE LANDEN; BIJVOORBEELD NOORWEGEN EN ZWITSERLAND: U bent wettelijk verplicht deel te nemen aan gescheiden inzameling. Het bovenstaande symbool staat op elektrische en elektronische apparatuur (of de verpakking) om gebruikers hieraan te herinneren.

Gebruikers uit PARTICULIERE HUISHOUDENS zijn verplicht gebruik te maken van bestaande inzamelingsinrichtingen voor gebruikte apparatuur. Retourneren is gratis.

Als de apparatuur gebruikt is voor ZAKELIJKE DOELEINDEN, neem dan contact op met uw SHARP-dealer die u zal informeren over de terugname. Het kan zijn dat u een bijdrage voor de terugname moet betalen. Kleine producten (en kleine hoeveelheden) kunnen door de lokale inzamelingsinrichtingen worden verwerkt. Voor Spanje: Neem contact op met de inzamelingsinrichting of de lokale autoriteiten voor de terugname van uw afgedankte producten.

2. In andere landen buiten de Europese Unie

Als u dit product wilt weggooien, neem dan contact op met de plaatselijke autoriteiten voor informatie omtrent de juiste verwijderingsprocedure.

Voor Zwitserland: U kunt afgedankte elektrische en elektronische apparatuur kosteloos bij de distributeur inleveren, zelfs als u geen nieuw product koopt. Aanvullende inzamelingsinrichtingen zijn vermeld op de startpagina van www.swico.ch of www.sens.ch.

B. Informatie over afvalverwijdering voor bedrijven

1. In de Europese Unie

Als u het product voor zakelijke doeleinden heeft gebruikt en als u dit wilt weggooien:

Neem contact op met uw SHARP-dealer die u inlichtingen verschaft over de terugname van het product. Het kan zijn dat u een bijdrage voor de terugname en recycling moet betalen.

Kleine producten (en kleine hoeveelheden) kunnen door de lokale inzamelingsinrichtingen worden verwerkt.

Voor Spanje: Neem contact op met de inzamelingsinrichting of de lokale autoriteiten voor de terugname van uw afgedankte producten.

2. In andere landen buiten de Europese Unie

Als u dit product wilt weggooien, neem dan contact op met de plaatselijke autoriteiten voor informatie omtrent de juiste verwijderingsprocedure.

Prosimy o przeczytanie poniższej informacji przed włączeniem nowego oczyszczacza powietrza

Oczyszczacz zasysa powietrze przez otwór wlotowy, przeprowadza je przez filtr wstępny i filtr HEPA, a następnie wydmuchuje je przez otwór wylotowy z powrotem do pomieszczenia.

W trakcie przepływu powietrza przez oczyszczacz filtr HEPA usuwa 99,97% cząstek kurzu o rozmiarach rzędu 0,3 mikrona.

Niektóre składniki zapachu mogą być zatrzymane i oddawane z opóźnieniem przez filtry, co może prowadzić, że wydmuchiwanym powietrzu pojawi się dodatkowy zapach. W zależności od miejsca eksploatacji oczyszczacza, zwłaszcza w warunkach o wiele trudniejszych niż domowe, zapach ten może być o wiele silniejszy niż należałoby się tego spodziewać. Jeśli zapach ten się utrzymuje, oznacza to, że filtry są już zużyte i należy zakupić nowy zestaw filtrów.

UWAGA

- Opisywany oczyszczacz powietrza jest przeznaczony do usuwania z atmosfery w pomieszczeniu unoszących się drobin kurzu, ale nie trujących gazów (np. tlenku węgla zawartego w dymie papierosowym).

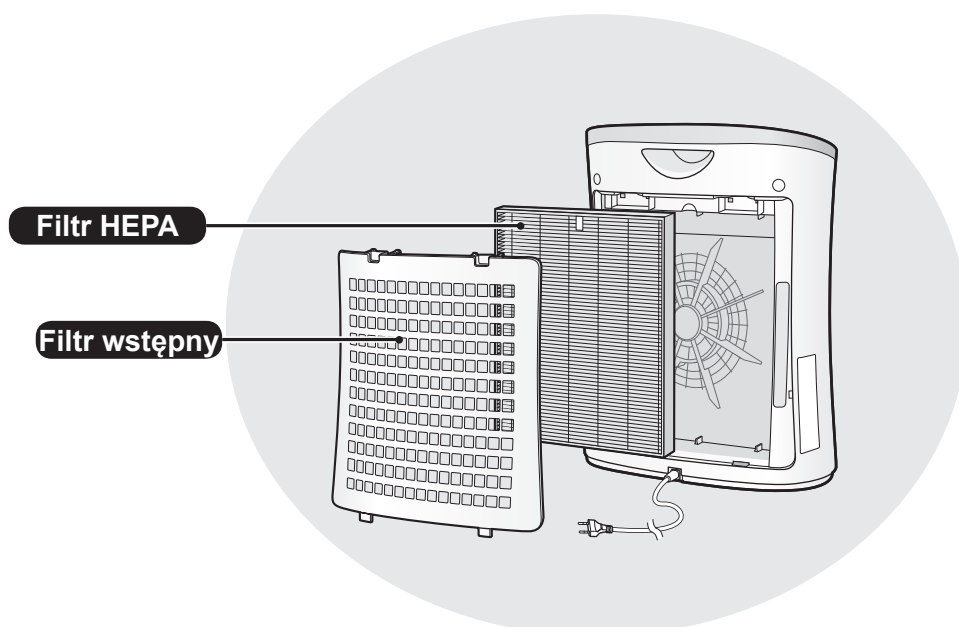

FUNKCJE

Unikalne połączenie technologii
oczyszczania powietrza
System filtrów + generator jonów
Plasmacluster

WYCHWYTUJE KURZ*

Filtr wstępny wychwytuje kurz i inne duże
unoszące się w powietrzu cząsteczki.

ZMNIEJSZA ILOŚĆ PYŁKÓW I PLEŚNI*

Filtr HEPA zatrzymuje 99,97% cząsteczek
o wielkości rzędu 0,3 mikrona.

ODŚWIEŻA

Jony Plasmacluster oczyszczają powietrze
w sposób podobny do tego, jak ma to
miejsce w środowisku naturalnym, gdzie
emitowana jest jednakowa liczba jonów
dodatnich i ujemnych.

* Gdy powietrze jest zasysane przez
system filtrów.

SPIS TREŚCI

ŚRODKI OSTROŻNOŚCI	PL-2
NAZWY CZĘŚCI	PL-4
INSTALACJA FILTRÓW	PL-5
OBSŁUGA	PL-6
CZYSZCZENIE I KONSERWACJA	PL-8
ROZWIĄZYWANIE PROBLEMÓW	PL-10
DANE TECHNICZNE	PL-10

Dziękujemy za zakup oczyszczacza
firmy SHARP. Prosimy o uważne zapozna-
nie się z niniejszą instrukcją obsługi. Przed
przystąpieniem do korzystania z urządzenia
należy koniecznie zapoznać się z ostrze-
żeniami i wskazówkami zawartymi w czę-
ści „Środki ostrożności”. Po przeczytaniu
instrukcji należy zachować ją w dogodnym
miejscu w celu ponownego wykorzystania.
Dla wygody użytkownika zalecamy prze-
chowywanie instrukcji w łatwo dostępnym
miejscu.

ŚRODKI OSTROŻNOŚCI

Podczas korzystania z urządzeń elektrycznych należy przestrzegać podstawowych zasad bezpieczeństwa, do których należą, między innymi, następujące zalecenia:

OSTRZEŻENIA – Żeby zmniejszyć ryzyko porażenia prądem, pożaru i obrażeń osób znajdujących się w pobliżu:

- Przed przystąpieniem do korzystania z urządzenia należy uważnie przeczytać niniejszą instrukcję.
- Urządzenie należy podłączać wyłącznie do sieci o napięciu 220-240 V.
- **Nie korzystaj z urządzenia, jeżeli jest uszkodzony kabel zasilający lub wtyczka, albo gniazdko w ścianie jest obluzowane.**
- Regularnie usuwaj kurz z wtyczki sieciowej.
- **Do otworów wlotowych ani wylotowych nie wolno wsuwać palców ani żadnych innych obcych przedmiotów.**
- **Odcinając wtyczkę należy zawsze za nią trzymać. Nie wolno ciągnąć za kabel zasilający.**
W przeciwnym razie mogłoby to spowodować porażenie prądem i/lub pożar w wyniku zwarcia.
- Należy zachować ostrożność, aby nie uszkodzić kabla zasilającego, co mogłoby doprowadzić do porażenia prądem, przegrzania lub pożaru.
- **Nie wolno odłączać wtyczki mokrymi rękoma.**
- **Opisywanego urządzenia nie wolno używać w pobliżu urządzeń gazowych lub źródeł ognia.**
- **Jeśli urządzenie ma pozostawać przez dłuższy czas nieużywane lub przed przystąpieniem do czyszczenia urządzenia należy odłączyć wtyczkę od sieci elektrycznej.**
W przeciwnym razie może dojść do porażenia prądem w przypadku wadliwej izolacji i/lub pożaru w wyniku zwarcia.
- Czyszcząc urządzenie lub pozostawiając je na dłuższy czas bez użycia należy odłączać kabel zasilający. W przeciwnym razie mogłoby to spowodować porażenie prądem i/lub pożar w wyniku zawarcia.
- **Jeśli kabel zasilający jest uszkodzony, musi zostać wymieniony przez producenta lub pracownika autoryzowanego serwisu firmy Sharp. Pozwoli to uniknąć niebezpieczeństwa.**
- Nie wolno korzystać z urządzenia podczas stosowania w pomieszczeniu środków w aerozolu przeciwko owadom, a także w pomieszczeniach, w których znajdują się pozostałości smarów, żar, rozżarzony popiół papierosowy lub opary chemiczne ani w bardzo wilgotnych pomieszczeniach, takich jak łazienki.
- Podczas czyszczenia urządzenia należy zachować ostrożność. Silnie żrące środki mogą uszkodzić obudowę oczyszczacza.
- Naprawy opisywanego oczyszczacza mogą być przeprowadzane wyłącznie w autoryzowanych serwisach firmy Sharp. W przypadku konieczności przeprowadzenia naprawy, regulacji lub wystąpienia innych problemów prosimy o kontakt z najbliższym punktem serwisowym.
- Urządzenie to może być obsługiwane przez dzieci powyżej 8 roku życia oraz osoby z obniżonymi zdolnościami fizycznymi, zmysłowymi bądź umysłowymi, a także przez osoby bez doświadczenia i wiedzy na temat obsługi, jeśli pozostają pod nadzorem opiekunów bądź zostały szczegółowo poinstruowane o sposobie bezpiecznego używania urządzenia i rozumieją ryzyka związane z niewłaściwym użyciem. Dzieci nie powinny wykorzystywać urządzenia do zabawy. Dzieci nie powinny czyścić urządzenia ani wykonywać czynności konserwacyjnych, jeśli pozostają bez nadzoru.

UWAGA – zakłócenia odbiorników radiowych i telewizyjnych:

Jeśli opisywany oczyszczacz zakłóca pracę odbiorników radiowych i telewizyjnych, należy spróbować temu zapobiec, wykonując jedną lub więcej z poniższych czynności:

- Zmień kierunek lub przestaw antenę zakłócanego odbiornika.
- Zwiększ odległość pomiędzy opisywanym urządzeniem a odbiornikiem radiowym, telewizyjnym lub zegarem sterowanym radiem.
- Podłącz urządzenie do gniazdka elektrycznego w innym obwodzie niż ten, do którego podłączony jest odbiornik.
- Poproś o pomoc sprzedawcę urządzenia lub doświadczonego technika.

OSTRZEŻENIA DOTYCZĄCE OBSŁUGI

- Nie wolno blokować otworów wlotowych ani wylotowych.
- Nie wolno korzystać z opisywanego urządzenia w pobliżu ani na gorących obiektach, takich jak piece lub grzejniki, a także w miejscach, w których urządzenie byłoby narażone na działanie pary.
- Podczas wykorzystywania urządzenia nie wolno go demontować.
- **Przenosząc oczyszczacz należy trzymać za uchwyt z tyłu urządzenia.**
- Nie wolno włączać oczyszczacza bez zainstalowanych prawidłowo filtrów
- **Nie wolno myć i ponownie używać filtra HEPA.**
Nie tylko nie poprawi to jego wydajności, ale również może spowodować porażenie prądem lub uszkodzenie oczyszczacza.

WSKAZÓWKI DOTYCZĄCE INSTALACJI

- **Podczas pracy urządzenie należy ustawić z dala od urządzeń wykorzystujących fale radiowe, takich jak telewizory i odbiorniki radiowe, ponieważ oczyszczacz mógłby zakłócać ich pracę.**
- **Należy unikać ustawiania oczyszczacza w miejscach, w których meble, zasłony, firanki itp. dotykałyby otworu wlotowego i/lub wylotowego.**
- **Należy unikać ustawiania oczyszczacza w miejscach, narażonych na częste skraplanie pary wodnej lub znaczne zmiany temperatury. Z urządzenia należy korzystać przy temperaturze w pomieszczeniu pomiędzy 0-35°C.**
- **Oczyszczacz należy ustawić na stabilnej powierzchni w miejscu zapewniającym odpowiednią cyrkulację powietrza.**
Ustawienie urządzenia na podłodze pokrytej grubym dywanem może spowodować, że będzie ono nieznacznie wibrować.
- **Nie wolno instalować oczyszczacza w miejscach, w których gromadzi się tłuszcz lub sadza.**
Mogłoby to spowodować uszkodzenie powierzchni obudowy
- **Urządzenie musi się znajdować w odległości co najmniej 30 cm (1 ft) od sufitu i ścian, aby zapewnić prawidłowy przepływ powietrza.**
Chociaż wydajność zatrzymywania kurzu pozostanie taka sama nawet w przypadku wykorzystywania urządzenie znajdującego się 3 cm od ściany, jednak należy umieścić je możliwie daleko od ściany (zalecana odległość wynosi 30 cm), ponieważ oczyszczacz mógłby zabrudzić ścianę lub podłogę.

FILTRY

- Z filtrem należy postępować zgodnie ze wskazówkami zamieszczonymi w niniejszej instrukcji obsługi.

NAZWY CZĘŚCI

WIDOK OD PRZODU

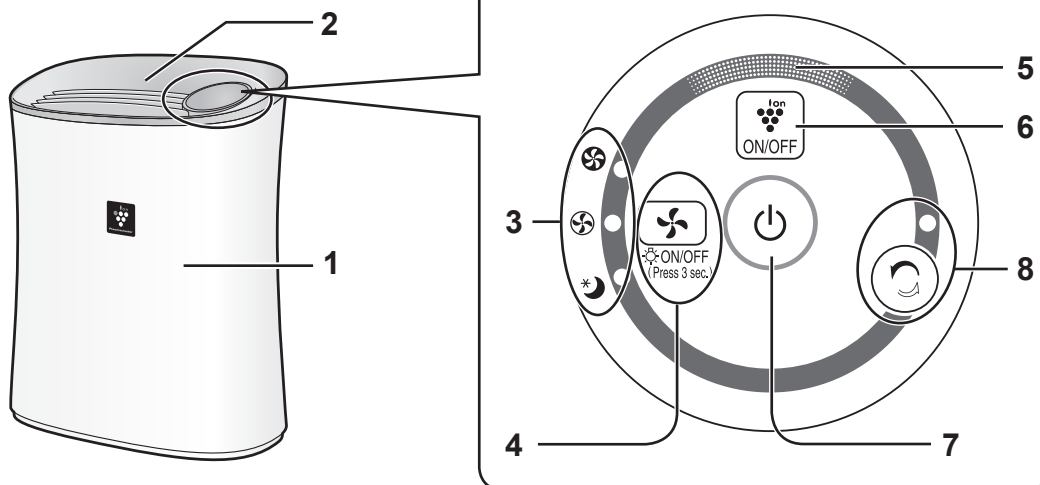

WIDOK OD TYŁU

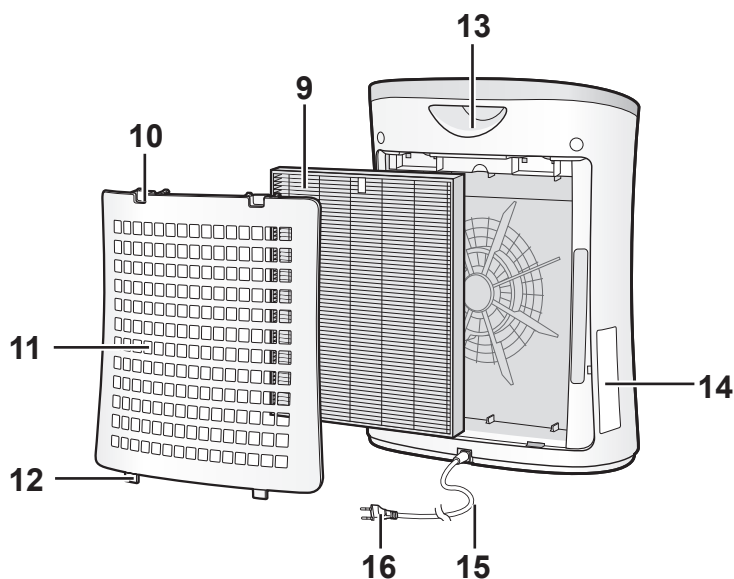

1	Urządzenie główne	9	Filtr HEPA
2	Wylot powietrza	10	Górne wypustki
3	Wskaźniki prędkości wentylatora (zielone)	11	Panel tylny (filtr wstępny)
4	Przycisk TRYBU PRACY / WŁ./WYŁ. WSKAŹNIKA (Naciśnij i przytrzymaj przez 3 sekundy.)	12	Dolne wypustki
5	Wskaźnik PLASMACLUSTER ION (niebieski)	13	Uchwyt
6	Przycisk PLASMACLUSTER ION ON/OFF	14	Etykieta z datą
7	Przycisk POWER ON/OFF	15	Kabel zasilający
8	Przycisk CLEAN ION SHOWER / wskaźnik trybu CLEAN ION SHOWER (zielony)	16	Wtyczka

INSTALACJA FILTRÓW

Odłącz wtyczkę od sieci elektrycznej.

W celu utrzymania filtrów we właściwym stanie, w fabrycznie nowych urządzeniach są one instalowane w plastikowych torebkach. Przed włączeniem oczyszczacza należy wyjąć filtr z torebki.

1 Zdejmij panel tylny.

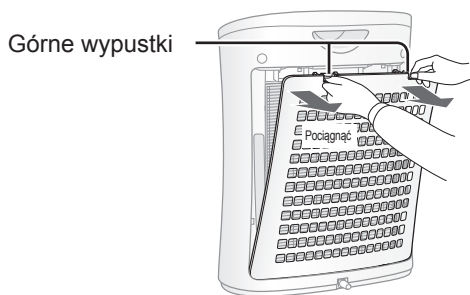

2 Wyjmij filtr z plastikowej torebki.

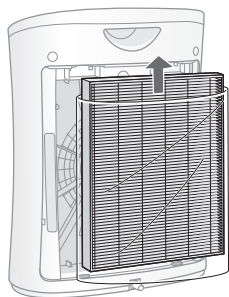

3 Zainstaluj filtr w urządzeniu głównym.

Nie wolno instalować filtra odwrotną stroną, ponieważ oczyszczacz mógłby nie działać prawidłowo.

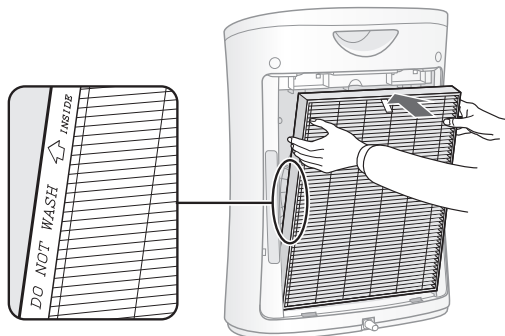

4 Zamontuj panel tylny na urządzeniu głównym.

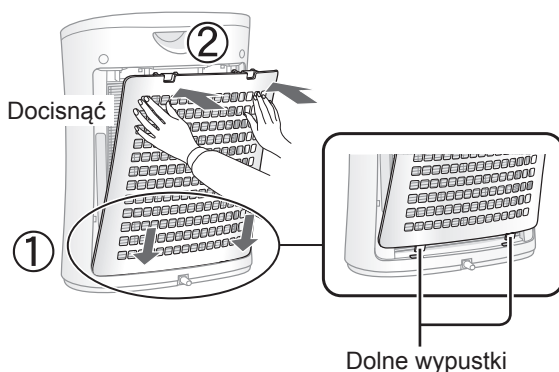

5 Wpisz datę początku eksploatacji filtra na etykiecie z datą.

Na podstawie wpisanej daty można określić kolejny termin wymiany.

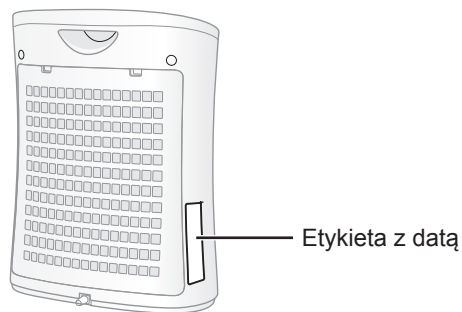

[Data rozpoczęcia eksploatacji filtra]

Starting date of use			
.	.	.	.
.	.	.	.
.	.	.	.

• Nie wolno włączać oczyszczacza bez prawidłowo zainstalowanego filtra.

TRYB OCZYSZCZANIA

URUCHOMIENIE



ZATRZYMANIE



- Ustaw żądaną prędkość wentylatora.
- Jeśli od poprzedniego użycia oczyszczacz nie był odłączony od sieci elektrycznej, uruchomi się w ostatnio wybranym trybie pracy.

TRYB CLEAN ION SHOWER

Urządzenie uwalnia do otoczenia jony Plasmacluster o wysokim stężeniu i emituje silny strumień powietrza przez 60 minut.

URUCHOMIENIE

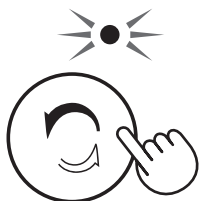

UWAGA

- Jeśli tryb PLASMACLUSTER ION zostanie wyłączony, jony Plasmacluster nie będą uwalniane w pomieszczeniu.
- Jeśli praca w tym trybie się zakończy, oczyszczacz powróci do poprzedniego trybu pracy. Podczas pracy w danym trybie istnieje możliwość przełączenia do innego trybu pracy poprzez naciśnięcie przycisku .

PRĘDKOŚĆ WENTYLATORA



UWAGA

Tryb SLEEP *☾

- Oczyszczacz pracuje bardzo cicho z niską prędkością wentylatora. Wskaźnik PLASMACLUSTER ION automatycznie wyłączy się. Nawet jeśli wskaźnik jest wyłączony będą uwalniane jony Plasmacluster, dopóki tryb PLASMACLUSTER ION nie zostanie wyłączony przez naciśnięcie przycisku .

Regulacja światła wskaźników

Istnieje możliwość wyłączenia świecącego się wskaźnika PLASMACLUSTER ION

WŁ.



więcej niż 3 sekundy

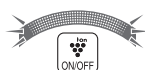

WYŁ.



więcej niż 3 sekundy

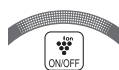

UWAGA

- Wskaźnik PLASMACLUSTER ION zawsze świeci się podczas pracy oczyszczacza.
- W trybie SLEEP nie jest dostępny przycisk regulacji światła wskaźników.

Włączenie/wyłączenie trybu PLASMACLUSTER ION

Jeśli tryb PLASMACLUSTER ION zostanie włączony, zaświeci się wskaźnik PLASMACLUSTER ION (niebieski).

WŁ.



WYŁ.



UWAGA

Jeśli wskaźnik jest wyłączony

- Jeśli zostanie włączony tryb PLASMACLUSTER,

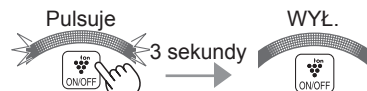

- Jeśli zostanie wyłączony tryb PLASMACLUSTER,



Funkcja AUTO RESTART

W przypadku przerwy w zasilaniu lub odłączenia urządzenia od sieci elektrycznej, po przywróceniu zasilania oczyszczacz wznowi pracę z ostatnio wybranymi ustawieniami.

WŁ.

(przy wyłączonym urządzeniu)



więcej niż 3 sekundy

WYŁ.

(przy wyłączonym urządzeniu)



więcej niż 3 sekundy



Świeci się



Pulsuje

Jeśli wskaźniki , i świecą się przez 10 sekund, ustawienia zostały zakończone.



W celu utrzymania opisywanego oczyszczacza w odpowiednim stanie należy regularnie czyścić cały oczyszczacz wraz z filtrem.

Przed przystąpieniem do jakichkolwiek czynności konserwacyjnych należy odłączyć kabel zasilający od gniazdka w ścianie.

PANEL TYLNY (filtr wstępny)

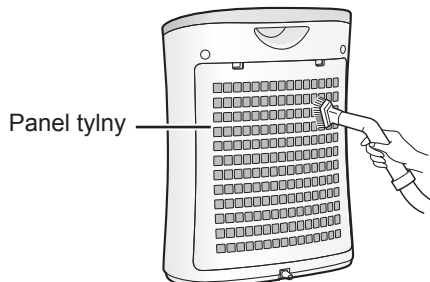

Ostrożnie przy pomocy odkurzacza usuń kurz z panelu tylnego.

OSTRZEŻENIE

Nie wolno zbyt mocno szorować panelu tylnego.

UWAGA Sposób usuwania silnych zanieczyszczeń

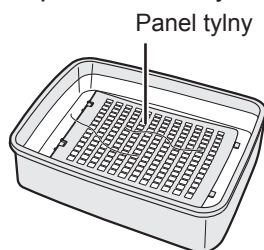

1. Dodaj do wody niewielką ilość środka do mycia naczyń i namocz filtr przez około 10 minut.
2. Spłucz środek do mycia naczyń czystą wodą.
3. Całkowicie wysusz filtr w dobrze wentylowanym miejscu.

Filtr HEPA

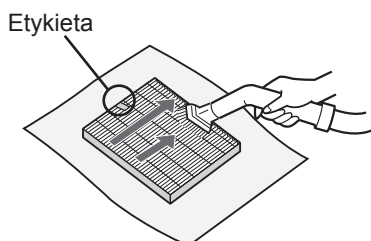

Ostrożnie przy pomocy odkurzacza usuń kurz z filtra HEPA.

OSTRZEŻENIE

- Nie wolno MYĆ filtra HEPA w wodzie ani SUSZYĆ w nasłonecznionym miejscu.
- Czynności konserwacyjne można przeprowadzać tylko po stronie oznaczonej etykietą. Nie wolno czyścić odwrotnej strony; przeciwnym razie mogłoby dojść do uszkodzenia filtra. Należy zachować ostrożność i nie przykładać zbyt dużej siły, ponieważ filtr jest delikatny.

URZĄDZENIE GŁÓWNE



Używaj suchej, miękkiej ściereczki

Do usuwania trudnych plam lub zanieczyszczeń należy użyć miękkiej ściereczki zwilżonej w ciepłej wodzie.

OSTRZEŻENIE

- **Nie wolno używać lotnych substancji**
Benzyna, rozcieńczalnik, proszki do szorowania itp. mogą uszkodzić powierzchnię.
- **Nie wolno stosować detergentów**
Detergenty mogłyby uszkodzić oczyszczacz.

WSKAZÓWKI DOTYCZĄCE WYMIANY FILTRÓW

Częstotliwości wymiany filtrów Po ok. 2-letniej eksploatacji

Nie wolno myć i ponownie używać filtra

Żywotność filtra i częstotliwość wymiany ustalono na podstawie warunków panujących w pomieszczeniu, w którym wypalanych jest 5 papierosów dziennie, a wydajność zatrzymywania kurzu jest zmniejszona o połowę w stosunku do wydajności nowych filtrów.

Częstotliwość wymiany filtra zależy od warunków w miejscu eksploatacji, stopnia wykorzystania i sposobu ustawienia urządzenia.

Zaleca się częstszą wymianę filtrów, jeśli urządzenie pracuje w warunkach o wiele trudniejszych niż domowe.

WYMIANA FILTRA

Zapaszowy filtr

Model: FZ-F30HFE

- Filtr HEPA: 1 sztuka

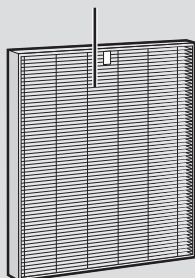

Wskazówki dotyczące wymiany filtra znajdziesz na stronie PL-5.

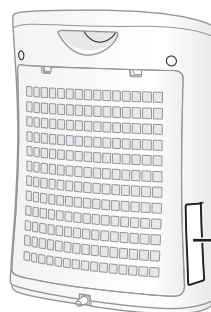

Etykieta z datą

- W sprawie zakupu nowego filtra należy porozumieć się ze sprzedawcą urządzenia.
- Należy stosować wyłącznie filtry przeznaczone do tego urządzenia.

Usuwanie zużytego filtra

Zużyty filtr należy usunąć zgodnie z lokalnymi przepisami dotyczącymi usuwania odpadów. Materiały zastosowane w filtrze:

- Filtr: polipropylen
- Rama: poliester

ROZWIĄZYWANIE PROBLEMÓW

Przed wezwaniem serwisu prosimy o zapoznanie się z poniższą tabelą, ponieważ problem może nie być wynikiem uszkodzenia oczyszczacza.

OBJAW	ROZWIĄZANIE (brak usterki)
Kurz i dym nie są skutecznie usuwane.	<ul style="list-style-type: none"> Wyczyść lub wymień filtry, jeśli wyglądają na silnie zanieczyszczone (patrz strony PL-8 i PL-9).
Podczas pracy urządzenia słychać stuki lub trzaski.	<ul style="list-style-type: none"> Trzaski i stuki mogą być słyszalne, gdy urządzenie wytwarza jony.
Wydmuchiwane powietrze ma nieobojętny zapach.	<ul style="list-style-type: none"> Sprawdź, czy filtr nie jest silnie zanieczyszczony. Wymień filtr. Oczyszczacze powietrza z generatorem jonów Plasmacluster emitują niewielką ilość ozonu, który może być źródłem zapachu. Stężenie ozonu jest niewielkie i mieści się w zakresie obowiązujących norm bezpieczeństwa.
Wskaźnik PLASMACLUSTER ION nie świeci się.	<ul style="list-style-type: none"> Sprawdź, czy został ustawiony tryb SLEEP. Wskaźnik PLASMACLUSTER ION zostanie wyłączony w ciągu 3 sekund po ustawieniu trybu SLEEP. Sprawdź, czy został wyłączony wskaźnik PLASMACLUSTER ION. Naciśnij przycisk , aby włączyć wskaźnik. Sprawdź, czy została ustawiona regulacja światła wskaźników. Naciśnij i przytrzymaj przycisk  przez 3 sekundy, aby włączyć wskaźnik.

DANE TECHNICZNE

Zasilanie	220-240 V, 50-60 Hz			
Tryby pracy wentylatora	Regulacja prędkości wentylatora	MAX	MED	Tryb SLEEP
	Moc znamionowa	51 W	30 W	13 W
	Prędkość wentylatora	180 m ³ /godzinę	120 m ³ /godzinę	60 m ³ /godzinę
Zalecana powierzchnia pomieszczenia	~21 m ² *1			
Zalecana powierzchnia pomieszczenia, w którym można uzyskać wysoką koncentrację jonów Plasmacluster	~16 m ² *2			
Długość kabla zasilającego	2,0 m			
Wymiary	400 mm (szer.) x 182 mm (gł.) x 463 mm (wys.)			
Ciężar	4,0 kg			

*1 Podana zalecana powierzchnia pomieszczenia dotyczy przypadku, gdy wentylator pracuje z maksymalną szybkością.

• Oznacza przestrzeń, z której określoną ilość cząstek kurzu można usunąć w ciągu 30 minut (JEM1467).

*2 Powierzchnia pomieszczenia, w którym można zmierzyć stężenie wyemitowanych do otoczenia jonów w liczbie około 7000 jonów na centymetr sześcienny, w pobliżu środka pomieszczenia (na wysokości około 1,2 m od podłogi), gdy urządzenie zostało zainstalowane w pobliżu ściany, a wentylator pracuje ze średnią prędkością.

Pobór mocy w trybie czuwania

Gdy urządzenie jest podłączone do sieci elektrycznej pobiera w trybie czuwania około 0,7 W w celu zasilenia układów elektronicznych. Żeby zapobiec zbędnemu zużyciu energii, należy odłączać urządzenie od sieci elektrycznej, jeśli nie jest używane.



Uwaga: Państwa produkt jest oznaczony tym symbolem. Oznacza on, że zużytych urządzeń elektrycznych i elektronicznych nie można łączyć ze zwykłymi odpadami z gospodarstw domowych.

Dla tych produktów istnieje oddzielny system zbiórki odpadów.

A. Informacje dla użytkowników (prywatnych gospodarstw domowych) dotyczące usuwania odpadów

1. W krajach Unii Europejskiej

Usuwanie zużytego urządzenia
ZUŻYTEGO URZĄDZENIA NIE WOLNO USUWAĆ RAZEM ZE ZWYKŁYMI ODPADAMI, ANI WRZUCAĆ DO ŹRÓDŁA OGNIĄ!

Zużyte urządzenia elektryczne lub elektroniczne należy zawsze zbierać ODDZIELNIE, zgodnie z lokalnymi przepisami.

Oddzielna zbiórka odpadów promuje przyjazne dla środowiska przetwarzanie odpadów, recykling materiałów i zminimalizowanie ilości odpadów. NIEPRADŁOWE USUWANIE ODPADÓW może stanowić zagrożenie dla środowiska i ludzkiego zdrowia ze względu na pewne substancje! Zwróć ZUŻYTE URZĄDZENIE do lokalnego, zazwyczaj komunalnego, najbliższego punktu zbiórki odpadów.

W przypadku wątpliwości dotyczących prawidłowego sposobu usunięcia zużytego urządzenia, należy skontaktować się z władzami lokalnymi lub sprzedawcą produktu. DOTYCZY WYŁĄCZNIE UŻYTKOWNIKÓW W KRAJACH UNII EUROPEJSKIEJ I NIEKTÓRYCH INNYCH KRAJACH, NA PRZYKŁAD W NORWEGII I SZWAJCARII: Jesteście Państwo prawnie zobowiązani do uczestniczenia w oddzielnej zbiórce odpadów.

Przypomina o tym powyższy symbol umieszczany na urządzeniach elektrycznych i elektronicznych (lub na opakowaniach).

Użytkownicy z PRYWATNYCH GOSPODARSTW DOMOWYCH zobowiązani są korzystać z istniejących punktów zbiórki zużytych urządzeń. Zwrot produktu jest bezpłatny.

W przypadku gdy produkt używany jest do CELÓW BIZNESOWYCH należy skontaktować z autoryzowanym sprzedawcą firmy SHARP, poinformuje o możliwości zwrotu wyrobu.

Być może będą Państwo musieli ponieść koszty zwrotu. Produkty niewielkich rozmiarów (i w małych ilościach) można zwrócić do lokalnych punktów zbiórki odpadów. W Hiszpanii: W celu usunięcia zużytego produktu prosimy o skontaktowanie się z wyznaczonym punktem systemu zbiórki odpadów lub władzami lokalnymi..

2. Kraje pozaunijne

W celu uzyskania szczegółowych informacji na temat prawidłowej metody usuwania zużytego urządzenia, prosimy o kontakt z władzami lokalnymi.

W Szwajcarii: Zużyte urządzenia elektryczne lub elektroniczne można bezpłatnie zwracać do sprzedawcy, nawet jeśli nie zostanie zakupiony nowy produkt. Szczegóły na temat punktów zbiórki odpadów są wymienione na stronie: www.swico.ch lub www.sens.ch.

B. Informacje dla użytkowników biznesowych dotyczące usuwania odpadów

1. W krajach Unii Europejskiej

W przypadku gdy produkt używany jest do celów biznesowych i zamierzają go Państwo usunąć:

Należy skontaktować się z autoryzowanym sprzedawcą firmy SHARP, który poinformuje o możliwości zwrotu wyrobu. Być może będą Państwo musieli ponieść koszty zwrotu i recyklingu produktu.

Produkty niewielkich rozmiarów (i w małych ilościach) można zwrócić do lokalnych punktów zbiórki odpadów.

W Hiszpanii: W celu usunięcia zużytego produktu prosimy o skontaktowanie się z wyznaczonym punktem systemu zbiórki odpadów lub władzami lokalnymi.

2. Kraje pozaunijne

W celu uzyskania szczegółowych informacji na temat prawidłowej metody usuwania zużytego urządzenia, prosimy o kontakt z władzami lokalnymi.

Lea estas instrucciones antes de utilizar su nuevo purificador de aire

El purificador de aire capta el aire de la habitación desde la entrada de aire, lleva el aire a través de un filtro previo y un filtro HEPA en el interior de la unidad, y luego descarga el aire a través de la salida de aire.

El filtro HEPA puede eliminar el 99,97 % de las partículas de polvo que atraviesan el filtro, de un tamaño mínimo de 0,3 micras.

Algunos olores absorbidos por el filtro se pueden descomponer con el tiempo, dando lugar a otros olores. Dependiendo del entorno de uso, en particular cuando el producto se utiliza en entornos extremos (con un uso mucho más exigente que el uso doméstico normal), estos olores pueden volverse más fuertes en menos tiempo de lo previsto. Si los olores persisten, se deberían cambiar los filtros.

NOTA

- El purificador de aire se ha diseñado para eliminar el polvo en suspensión en el aire y los olores, pero no los gases perjudiciales (por ejemplo, el monóxido de carbono que contiene el humo de los cigarrillos).

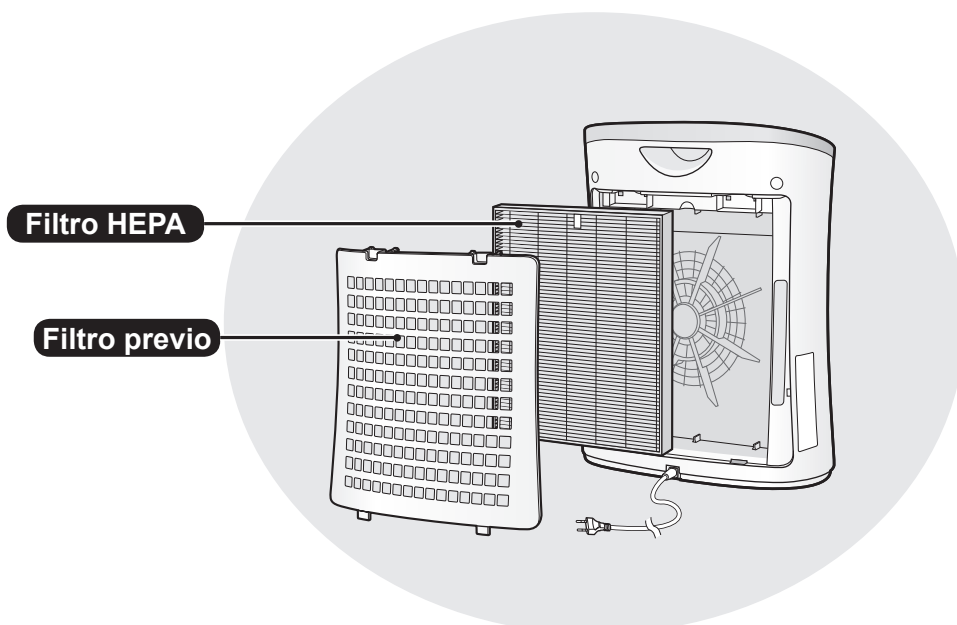

CARACTERÍSTICAS

Combinación exclusiva de tecnologías de tratamiento del aire

Sistema de filtrado + Plasmacluster

ATRAPA EL POLVO*

El filtro previo atrapa el polvo y otras partículas de gran tamaño suspendidas en el aire.

REDUCE EL POLEN Y EL MOHO*

El filtro HEPA atrapa el 99,97 % de las partículas, de un tamaño mínimo de 0,3 micras.

REFRESCA

Plasmacluster trata el aire de forma parecida a la manera en que la naturaleza limpia el entorno, emitiendo un equilibrio de iones positivos y negativos.

*Cuando se introduce aire a través del sistema de filtro.

ÍNDICE

INSTRUCCIONES IMPORTANTES DE SEGURIDAD	ES-2
DESIGNACIÓN DE LAS PIEZAS	ES-4
INSTALACIÓN DE LOS FILTROS	ES-5
FUNCIONAMIENTO	ES-6
LIMPIEZA Y MANTENIMIENTO	ES-8
RESOLUCIÓN DE PROBLEMAS	ES-10
ESPECIFICACIONES	ES-10

Gracias por la compra del purificador de aire SHARP. Lea este manual detenidamente antes de usar el producto. Antes de usar el producto, asegúrese de leer el apartado "Instrucciones importantes de seguridad". Después de leer el manual, guárdelo en un lugar cómodo para poder consultarlo en el futuro. Como referencia, le recomendamos que guarde este manual en un lugar en el que pueda consultarlo en cualquier momento.

INSTRUCCIONES IMPORTANTES DE SEGURIDAD

Quando se utilizan electrodomésticos, se deben respetar unas precauciones básicas de seguridad, incluidas las siguientes:

ADVERTENCIA: Para reducir el riesgo de descarga eléctrica, incendios o lesiones personales:

- Lea todas las instrucciones antes de utilizar la unidad.
- Utilice únicamente una toma de 220-240 voltios.
- **No utilice la unidad si el cable de alimentación o el enchufe están dañados, o si la conexión con la toma de pared está floja.**
- Limpie periódicamente el polvo del enchufe.
- **No introduzca los dedos ni objetos extraños en la entrada o la salida de aire.**
- **Cuando vaya a extraer el enchufe eléctrico, siempre debe sujetar el enchufe, sin tirar del cable.**

Se podrían producir una descarga eléctrica o un incendio debido a un cortocircuito.

- Tenga cuidado de no dañar el cable de alimentación, podrían producirse una descarga eléctrica, un exceso de calor o un incendio.
- **No extraiga el enchufe con las manos mojadas.**
- **No utilice esta unidad cerca de aparatos de gas o chimeneas.**
- **Extraiga el enchufe de la toma de pared antes de limpiar la unidad y cuando no esté utilizando la unidad.**

Se podrían producir una descarga eléctrica o un incendio debido a un aislamiento inadecuado.

- Cuando vaya a limpiar la unidad, o cuando la unidad no se esté usando, asegúrese de desenchufar la unidad. Se podría producir una descarga eléctrica o un incendio.
- **Si el cable de alimentación está dañado, debe ser reemplazado por el fabricante, su técnico de servicio, un Centro técnico autorizado de Sharp o una persona con cualificaciones similares para evitar situaciones peligrosas.**
- No ponga en marcha el producto cuando utilice insecticidas en aerosol o en habitaciones en las que haya residuos grasos, incienso, chispas de cigarrillos encendidos, humos químicos en el aire o en lugares con mucha humedad, como un baño.
- Tenga cuidado al limpiar la unidad; los productos de limpieza corrosivos pueden dañar el exterior.
- Este purificador de aire solo debe ser reparado por un Centro técnico autorizado de Sharp. Póngase en contacto con el Centro técnico más cercano si se produce cualquier problema o si requiere un ajuste o una reparación.
- Este aparato solo puede ser utilizado por niños con edades superiores a los 8 años y por personas con capacidades físicas, sensoriales o mentales reducidas, o con falta de experiencia o conocimientos si son supervisados o se les ha explicado el uso del aparato de forma segura y entienden los peligros asociados a su uso. Los niños no deben jugar con el aparato ni llevar a cabo la limpieza y mantenimiento del aparato sin supervisión.

NOTA: Interferencias en radio o televisión

Si este purificador de aire provoca interferencias en la recepción de radio o televisión, intente corregir las interferencias con una o varias de las siguientes medidas:

- Reoriente o reubique la antena de recepción.
- Aumente la separación entre la unidad y el receptor de radio o televisión o el reloj.
- Conecte el equipo a una toma de un circuito distinto al cual esté conectado el receptor.
- Consulte al distribuidor o a un técnico de radio y televisión con experiencia para obtener ayuda.

PRECAUCIONES RELATIVAS AL FUNCIONAMIENTO

- No bloquee la entrada ni la salida de aire.
- No utilice la unidad cerca de objetos calientes, como fogones o calefactores, ni encima de estos, ni en ningún lugar donde puedan entrar en contacto con vapor.
- No tumbe la unidad mientras la esté utilizando.
- **Cuando mueva la unidad, siempre debe sujetarla por el asa de la parte trasera.**
- No use la unidad sin el filtro en el interior.
- **No lave ni reutilice el filtro HEPA.**
Esto no solo no mejora el funcionamiento de los filtros, sino que puede provocar una descarga eléctrica o una avería.

INSTRUCCIONES DE INSTALACIÓN

- **Cuando utilice la unidad, sepárela de los equipos que utilicen ondas eléctricas, como los televisores o las radios, para evitar interferencias eléctricas.**
- **Evite usar la unidad en lugares en los que los muebles, tejidos u otros objetos puedan entrar en contacto con ella y restringir la entrada o la salida de aire.**
- **Evite usar la unidad en lugares en los que quede expuesta a condensación o cambios drásticos de temperatura. Un lugar adecuado será aquel que tenga una temperatura ambiente entre 0 y 35 °C.**
- **Coloque la unidad sobre una superficie estable con suficiente circulación de aire.**
Cuando coloque la unidad en una zona con una gran cantidad de moqueta, es posible que vibre un poco.
- **Evite lugares en los que se genere grasa o humo grasiento.**
La superficie de la unidad podría agrietarse.
- **Coloque la unidad a unos 30 cm (1 pie) de la pared para garantizar un flujo de aire adecuado.**
La recogida de polvo no variará aunque se utilice la unidad a 3 cm de la pared, pero debe colocarla lo más lejos posible (se recomienda una distancia de 30 cm) porque puede manchar la pared o el suelo que tiene alrededor.

INSTRUCCIONES DE LOS FILTROS

- Siga las instrucciones de este manual para llevar a cabo correctamente la limpieza y el mantenimiento de los filtros.

DESIGNACIÓN DE LAS PIEZAS

DELANTE

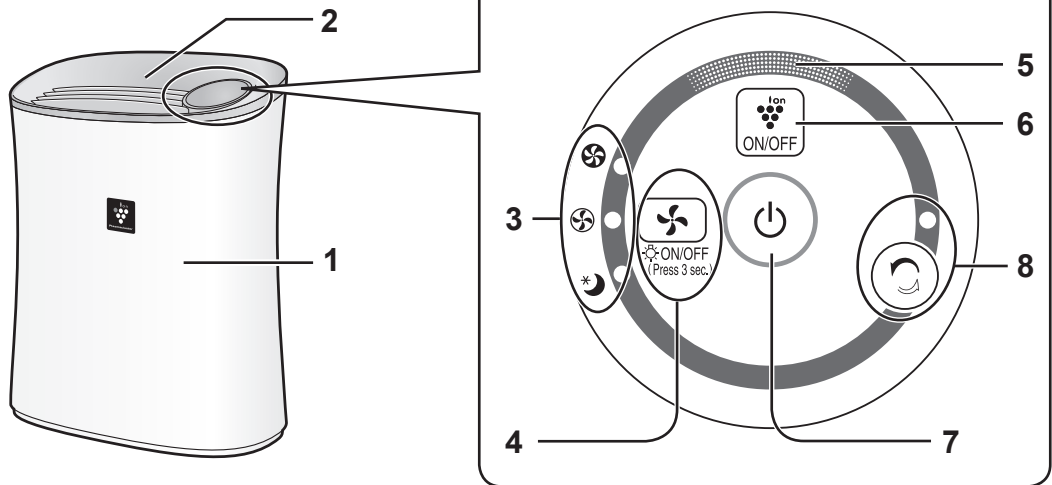

DETRÁS

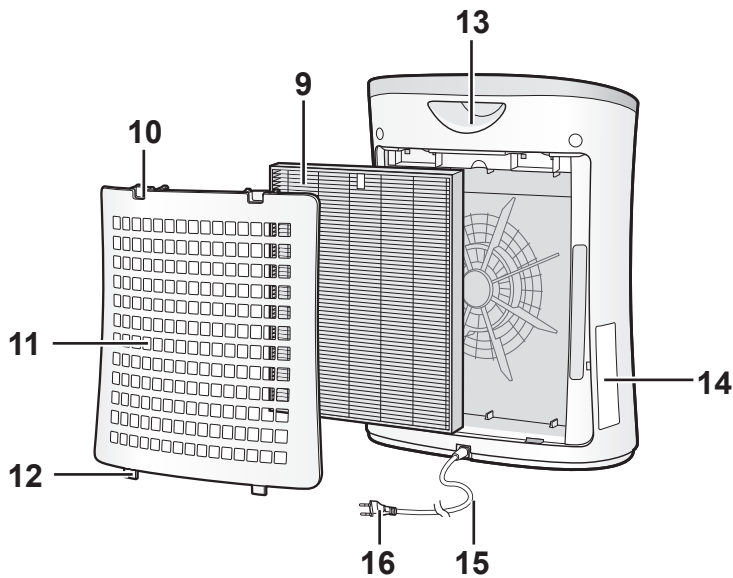

1	Unidad principal	9	Filtro HEPA
2	Salida de aire	10	Pestañas superiores
3	Luces indicadoras de velocidad del ventilador (verde)	11	Panel trasero (filtro previo)
4	Botón MODO/Botón ENCENDIDO/APAGADO DE LUCES (pulse durante 3 segundos)	12	Pestañas inferiores
5	Luz indicadora de iones Plasmacluster (azul)	13	Asa
6	Botón de encendido/apagado de iones Plasmacluster	14	Etiqueta de la fecha
7	Botón de encendido/apagado	15	Cable de alimentación
8	Botón DUCHA DE IONES LIMPIOS /Luz indicadora de DUCHA DE IONES LIMPIOS (verde)	16	Enchufe

INSTALACIÓN DE LOS FILTROS

Asegúrese de quitar el enchufe de la toma de pared.

Para mantener la calidad del filtro, se instala en la unidad principal y se embala en una bolsa de plástico. Asegúrese de sacar el filtro de la bolsa de plástico antes de usar la unidad.

1 Retire el panel trasero.



2 Saque el filtro de la bolsa de plástico.

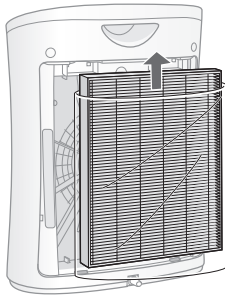

3 Coloque el filtro dentro de la unidad principal.

No instale el filtro al contrario, porque la unidad no funcionaría correctamente.

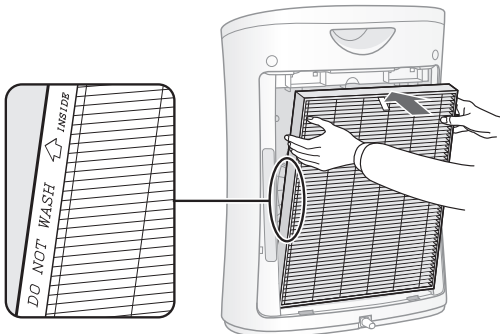

4 Vuelva a colocar el panel trasero en la unidad principal.

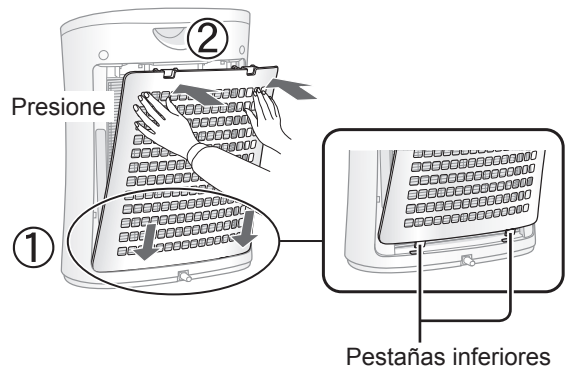

5 Indique la fecha de inicio de uso en la etiqueta de la fecha.

Utilice la fecha como guía del calendario de cambio del filtro.

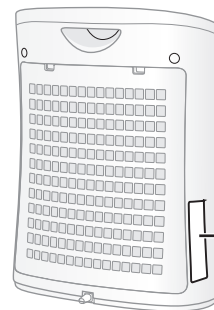

Etiqueta de la fecha

[Fecha de inicio de uso]

Starting date of use			
.	.	.	.
.	.	.	.
.	.	.	.

• No utilice la unidad sin el filtro.

FUNCIONAMIENTO

AIRE LIMPIO

INICIO



PARADA



- Seleccione la velocidad del ventilador que desee.
- A menos que el cable de alimentación se haya desconectado, la operación se pone en marcha en el último modo utilizado.

DUCHA DE IONES LIMPIOS

Emite iones Plasmacluster de alta densidad y descarga un fuerte flujo de aire durante 60 minutos.

INICIO

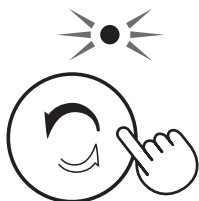

NOTA

- Si el Ión Plasmacluster está apagado, no se emitirán iones Plasmacluster.
- Una vez finalice la operación, la unidad volverá al modo de funcionamiento anterior. Puede cambiar a otro modo y  durante este modo.

VELOCIDAD DEL VENTILADOR



NOTA

EN ESPERA *

- La unidad funcionará en silencio a una velocidad baja del ventilador. Aunque el indicador esté apagado, los iones Plasmacluster se dispersan por el aire a menos que se haya apagado el Ión Plasmacluster pulsando .

Control de luces

Puede desactivar el Indicador de iones Plasmacluster cuando la luz esté encendida.

Encendido



más de 3 segundos

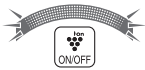

Apagado



más de 3 segundos

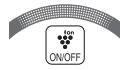

NOTA

- Cuando la unidad se pone en marcha, el indicador del Ión Plasmacluster siempre está encendido.
- En modo EN ESPERA, el botón de control de luces no funciona.

Ión Plasmacluster encendido/apagado

Cuando el Ión Plasmacluster está activado, la luz se encenderá (azul).

Encendido

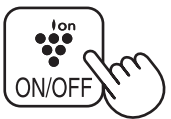

Apagado



NOTA

- Si el indicador está apagado,
- Si el Ión Plasmacluster está encendido,



- Si el Ión Plasmacluster está apagado,



REINICIO automático

Si la unidad está desenchufada o se produce un corte de corriente, la unidad volverá a ponerse en marcha con los parámetros anteriores una vez recuperada la corriente.

Encendido

(con la unidad apagada)



más de 3 segundos

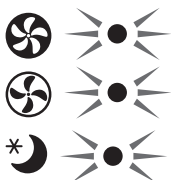

Apagado

(con la unidad apagada)



más de 3 segundos

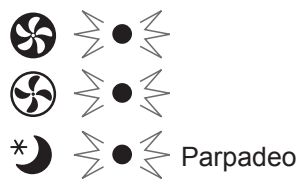

Si las luces , y permanecen encendidas hasta 10 segundos, la configuración ha finalizado.



Para mantener un rendimiento óptimo de este purificador de aire, limpie la unidad, incluido el filtro, periódicamente. Asegúrese de desconectar el cable de alimentación de la toma antes de realizar cualquier mantenimiento.

PANEL TRASERO

(filtro previo)

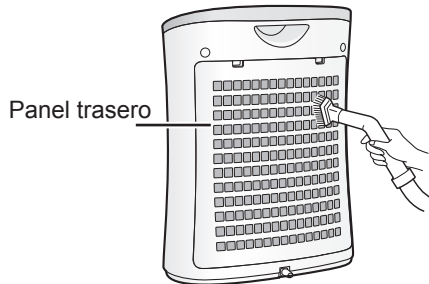

Limpie con cuidado el polvo del panel trasero con un accesorio de aspirador o una herramienta similar.

PRECAUCIÓN

No aplique una presión excesiva al frotar el panel trasero.

NOTA Limpieza de la suciedad persistente

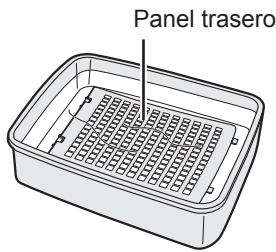

1. Eche un poco de detergente de cocina al agua y sumerja el panel durante unos 10 minutos.
2. Enjuague el detergente de cocina con agua limpia.
3. Seque bien el filtro en un área con buena ventilación.

Filtro HEPA

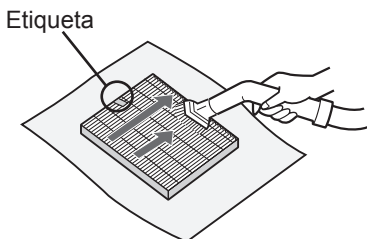

Limpie con cuidado el polvo del filtro HEPA con un accesorio de aspirador o una herramienta similar.

PRECAUCIÓN

- No LAVE con agua y déjelo SECAR al sol.
 - Realice el mantenimiento solamente en el lado de la etiqueta.
- No limpie el lado opuesto, ya que el filtro resultará dañado. El filtro es frágil; tenga cuidado y no aplique demasiada fuerza.

UNIDAD



Frote con un trapo seco y suave.

Si las manchas o la suciedad son persistentes, utilice un trapo suave humedecido con agua tibia.

PRECAUCIÓN

• No utilice líquidos volátiles.

Los disolventes de pintura con gasolina, el polvo de pulir, etc. pueden dañar la superficie.

• No utilice detergentes.

Los ingredientes de los detergentes pueden dañar la unidad.

INSTRUCCIONES DE CAMBIO DEL FILTRO

Intervalos de cambio Unos dos años desde la puesta en marcha

No lave ni reutilice el filtro.

La vida útil y el intervalo de cambio del filtro se basan en un caso en el que se fuman cinco cigarrillos diarios y la potencia de recogida de polvo se reduce a la mitad, en comparación con la de un filtro nuevo.

La vida útil del filtro variará según el entorno de la habitación, el uso y la ubicación de la unidad. Recomendamos cambiar el filtro con más frecuencia si el producto se utiliza en una situación mucho más exigente que un uso doméstico normal.

CAMBIO DEL FILTRO

Filtro de repuesto

Modelo: FZ-F30HFE

- Filtro HEPA: 1 unidad

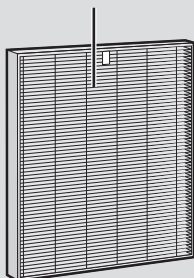

Consulte en la página ES-5 las instrucciones de instalación del filtro cuando vaya a cambiarlo.

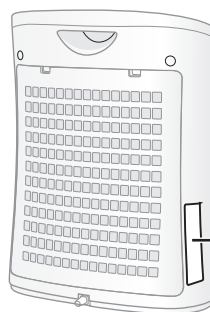

Etiqueta de la fecha

- Consulte a su distribuidor para comprar un filtro de repuesto.
- Use únicamente un filtro diseñado para este producto.

Eliminación del filtro



Elimine el filtro cambiado de acuerdo con las leyes y normativas locales.

Materiales del filtro:

- Filtro: polipropileno
- Bastidor: poliéster

RESOLUCIÓN DE PROBLEMAS

Antes de avisar al servicio técnico, consulte la lista siguiente, ya que es posible que el problema no sea una avería de la unidad.

SÍNTOMA	REMEDIO (no se trata de una avería)
El polvo y el humo no se eliminan.	<ul style="list-style-type: none"> • Limpie o cambie el filtro si parece estar muy sucio (consulte ES-8 y ES-9).
Se escucha un clic o un tic en la unidad.	<ul style="list-style-type: none"> • Es posible que se escuche chasquidos cuando la unidad está generando iones.
El aire descargado huele.	<ul style="list-style-type: none"> • Compruebe si el filtro está muy sucio. Cambie el filtro. • Los purificadores de aire Plasmacluster emiten pequeñas trazas de ozono que pueden producir olor. Esas emisiones de ozono se encuentran muy por debajo de los niveles de seguridad.
El indicador del Ión Plasmacluster no se enciende.	<ul style="list-style-type: none"> • Compruebe si el modo EN ESPERA está seleccionado. La luz del indicador del Ión Plasmacluster se apaga tres segundos después de seleccionar el modo EN ESPERA. • Compruebe si el Ión Plasmacluster está apagado. <ul style="list-style-type: none"> Pulse  para encenderlo. • Compruebe si se ha seleccionado el control de luces. <ul style="list-style-type: none"> Pulse  durante tres segundos para encender la luz.

ESPECIFICACIONES

Fuente de alimentación	220-240 V 50-60 Hz			
Ventilador	Ajuste de velocidad del ventilador	MÁX.	MEDIA	EN ESPERA
Velocidad	Potencia nominal	51 W	30 W	13 W
Funcionamiento	Velocidad del ventilador	180 m ³ /hora	120 m ³ /hora	60 m ³ /hora
Tamaño de habitación recomendado	~21 m ² *1			
Tamaño de habitación recomendado para los iones Plasmacluster de alta densidad	~16 m ² *2			
Longitud del cable	2,0 m			
Dimensiones	400 (ancho) x 182 (profundidad) x 463 (alto) mm			
Peso	4,0 kg			

*1 El tamaño de habitación recomendado es adecuado para utilizar la unidad con la velocidad máxima del ventilador.

- Indica el espacio en el que se puede eliminar una determinada cantidad de partículas de polvo en 30 minutos (JEM1467).

*2 Tamaño de una habitación en la que se pueden medir aproximadamente 7000 iones por centímetro cúbico en el centro de la habitación (a una altura aproximada de 1,2 metros con respecto al suelo), cuando el producto se coloca junto a una pared y funciona en la posición de funcionamiento MED.

Energía en espera

Para que los circuitos eléctricos funcionen mientras el enchufe está introducido en la toma de pared, este producto consume aproximadamente 0,7 W de energía en espera. Para ahorrar energía, desenchufe el cable de alimentación cuando no se utilice la unidad.



Atención: Su producto está marcado con este símbolo, que significa que los productos eléctricos y electrónicos usados no deberían mezclarse con los residuos domésticos generales. Existe un sistema de recogida especial para estos productos.

A. Información sobre eliminación para particulares

1. En la Unión Europea

Información sobre la eliminación de este equipo

SI DESEA ELIMINAR ESTE EQUIPO, NO UTILICE EL CONTENEDOR DE BASURA NORMAL Y NO ECHE EL EQUIPO AL FUEGO.

Los equipos eléctricos y electrónicos usados siempre se deben recoger y tratar POR SEPARADO, de conformidad con la legislación local.

La recogida selectiva fomenta un tratamiento respetuoso con el medio ambiente, el reciclaje de materiales y la minimización de la eliminación definitiva de los residuos. Una ELIMINACIÓN INADECUADA puede resultar perjudicial para la salud de los seres humanos y para el medio ambiente debido a determinadas sustancias. Lleve los EQUIPOS USADOS a un lugar de recogida local, habitualmente municipal, si estuviera disponible. Si tiene dudas sobre la eliminación, póngase en contacto con sus autoridades locales o con su distribuidor y pregunte acerca del método de eliminación correcto. EXCLUSIVAMENTE PARA LOS USUARIOS DE LA UNIÓN EUROPEA Y OTROS PAÍSES, POR EJEMPLO, NORUEGA Y SUIZA: la ley le exige participar en la recogida selectiva.

El símbolo de la parte superior aparece en los equipos eléctricos y electrónicos (o en el envase) para recordar esto a los usuarios.

Los usuarios de VIVIENDAS PRIVADAS deben utilizar las instalaciones existentes de retirada de equipos usados. La retirada es gratuita.

Si el equipo se hubiera usado CON FINES COMERCIALES, póngase en contacto con su distribuidor de SHARP, que le informará sobre la retirada. Es posible que deba sufragar los costes derivados de la retirada. Es posible que los centros de recogida locales acepten los equipos pequeños (y en cantidades pequeñas). Para España: Póngase en contacto con el sistema de recogida establecido o con su autoridad local para obtener información sobre la retirada de productos usados.

2. Países no pertenecientes a la Unión Europea

Si desea eliminar este producto, póngase en contacto con las autoridades locales para consultar el método correcto de eliminación.

Para Suiza: los equipos eléctricos o electrónicos pueden devolverse al vendedor sin coste alguno, aunque no se compre un producto nuevo. Encontrará más información sobre los centros de recogida en la página de inicio de www.swico.ch o www.sens.ch.

B. Información sobre eliminación para empresas

1. En la Unión Europea

Si el producto es utilizado para fines empresariales y desea eliminarlo:

Póngase en contacto con su distribuidor de SHARP, que le informará sobre la retirada del producto. Es posible que deba sufragar los costes derivados de la retirada y el reciclaje. Es posible que los centros de recogida locales acepten productos pequeños (y en cantidades pequeñas).

Para España: póngase en contacto con el sistema de recogida establecido o con su autoridad local para obtener información sobre la retirada de productos usados.

2. Países no pertenecientes a la Unión Europea

Si desea eliminar este producto, póngase en contacto con las autoridades locales para consultar el método correcto de eliminación.

Läs innan du använder din nya luftrenare

Luftrenaren drar in rumsluft från luftintaget, passerar luften genom ett förfilter, ett HEPA-filter inuti enheten, och tömmer sedan luften genom luftutsläppet.

HEPA-filtret kan ta bort 99,97 % av dammpartiklar så små som 0,3 mikrometer som passerar genom filtret.

Vissa lukter absorberade av filtret kan brytas ner med tiden, vilket resulterar i ytterligare lukter. Beroende på användningsmiljön, särskilt när produkten används i extrema miljöer (betydligt svårare än normalt hushållsbruk), kan dessa lukter bli starka på kortare tid än förväntat. Om lukterna kvarstår, bör filtret bytas.

OBS

- Luftrenaren är konstruerad för att avlägsna luftburet damm, men inte skadliga gaser (till exempel kolmonoxid som finns i cigarettök).

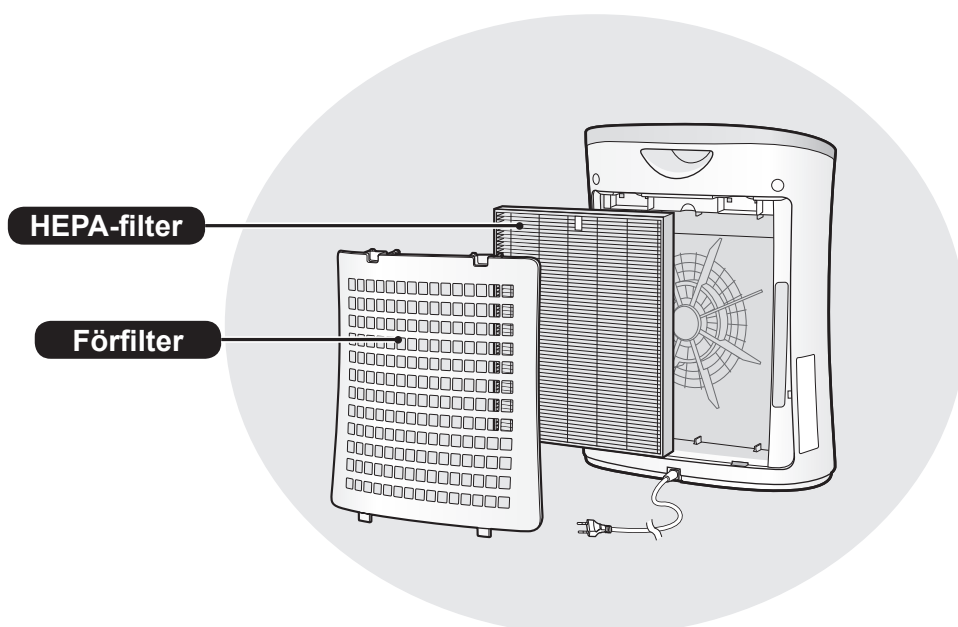

FUNKTIONER

**Unik kombination av
luftbehandlingsteknik
Filtreringssystem + Plasmacluster**

FÅNGAR UPP DAMM*

Förfilter fångar upp damm och andra stora luftburna partiklar.

REDUCERAR POLLEN OCH MÖGEL*

HEPA-filter fångar upp 99,97 % av partiklar så små som 0,3 mikrometer.

FRÄSCHAR UPP

Plasmakluster behandlar luften på samma sätt som naturen rensar miljön genom utsläpp av en balans av positiva och negativa joner.

* När luften dras genom filtersystemet.

INNEHÅLL

VIKTIGA SÄKERHETSFÖRESKRIFTER	SV-2
DELARNAS NAMN	SV-4
FILTERINSTALLATION	SV-5
ANVÄNDNING	SV-6
SKÖTSEL OCH UNDERHÅLL	SV-8
FELSÖKNING	SV-10
SPECIFIKATIONER	SV-10

Tack för att du köpt denna SHARP luftrenare. Läs denna bruksanvisning noggrant. Innan du använder denna produkt, vara noga med att läsa avsnittet "Viktiga säkerhetsföreskrifter" Efter att ha läst denna bruksanvisning, förvara den på en bekväm plats för framtida referens. För din referens, rekommenderar vi att förvara bruksanvisningen på en plats där du kan läsa den när som helst.

VIKTIGA SÄKERHETSFÖRESKRIFTER

När du använder elektriska apparater bör, grundläggande säkerhetsåtgärder alltid följas, inklusive följande:

VARNING - För att minska risken för elektriska stötar, brand eller personskador:

- Läs alla instruktioner innan du använder enheten.
- Använd endast ett 220-240 V uttag.
- **Använd inte enheten om nätsladden eller kontakten är skadad eller anslutningen till vägguttaget är lossat.**
- Ta regelbundet bort damm från elkontakten.
- **Stick inte in fingrar eller främmande föremål i luftintaget eller luftutloppet.**
- **När du drar ur nätsladden ska du alltid hålla i kontakten och dra aldrig i sladden.**

Elektriska stötar och/eller brand från kortslutning kan inträffa som följd.

- Var noga med att inte skada nätsladden, det kan orsaka elektriska stötar, överskottsvärme eller bränder.
- **Ta inte bort kontakten med våta händer.**
- **Använd inte enheten nära gasapparater eller eldstäder.**
- **Dra ut kontakten ur vägguttaget innan du rengör enheten och när du inte använder enheten.**

Elektriska stötar från dålig isolering och/eller brand från kortslutning kan inträffa som följd.

- Vid rengöring av enheten, eller när enheten inte används, se till att dra ur sladden. Elektrisk stöt och/eller eld från en kortslutning kan uppstå.
- **Om elsladden är skadad måste den bytas ut av tillverkaren, dess serviceverkstad, av Sharp godkänt servicecenter eller liknande kvalificerad person för att undvika fara.**
- Använd inte när du använder aerosol-insektsmedel eller i rum där det finns feta rester, rökelse, gnistor från tända cigaretter, kemiska ångor i luften eller i mycket hög luftfuktighet, som badrum.
- Var försiktig när du rengör enheten. Frätande rengöringsmedel kan skada ytan.
- Endast en av Sharp auktoriserad serviceverkstad bör reparera denna luftrenare. Kontakta närmaste servicecenter för problem, justeringar eller reparationer.
- Denna apparat kan användas av barn från 8 år och uppåt och personer med nedsatt fysisk eller mental förmåga eller brist på erfarenhet och kunskap, om de övervakas eller får instruktioner angående användning av apparaten på ett säkert sätt och förstår riskerna inblandade. Barn ska inte leka med apparaten. Rengöring och underhåll får inte göras av barn utan tillsyn.

OBS - Radio eller TV-störningar

Om denna luftrenare skulle orsaka störningar på radio- eller tv-mottagning, försöka korrigera störningen genom en eller flera av följande åtgärder:

- Rikta om eller flytta den mottagande antennen.
- Öka avståndet mellan enheten och radio/TV/vågklock-mottagaren.
- Anslut utrustningen till ett uttag på en annan krets än den som mottagaren är ansluten till.
- Rådfråga återförsäljaren eller en erfaren radio/TV-tekniker om hjälp.

FÖRSIKTIGHET VID ANVÄNDNING

- Blockera inte intaget och/eller luftutsläppet.
- Använd inte enheten i närheten av eller på heta föremål, såsom spisar och värmelement, eller där den kan komma i kontakt med ånga.
- Lägg inte ner enheten vid användning.
- **Håll alltid i handtaget på baksidan av enheten när du flyttar den.**
- Använd inte utan filter inuti enheten.
- **Tvätta inte och återanvänd HEPA-filtret.**

Det inte bara försämrar filterprestandan, det kan orsaka elektriska stötar eller fel.

RIKTLINJER FÖR INSTALLATION

- **När enheten används, placera den på avstånd från utrustning som utnyttjar elektriska vågor t.ex. TV- och radioapparater för att undvika elektriska störningar.**
 - **Undvik användning på platser där möbler, tyger eller andra objekt kan komma i kontakt med och begränsa luftintaget och/eller luftutsläppet.**
 - **Undvik användning på platser där enheten utsätts för kondens eller drastiska temperaturförändringar. Lämpliga villkor är när rumstemperaturen är mellan 0 - 35°C.**
 - **Placera på en stabil yta med tillräcklig luftcirkulation.**
- Om du placerar enheten på ett område med tjocka mattor, kan enheten vibrera något.
- **Undvik platser där fett eller oljig rök genereras.**

Enhetsens yta kan spricka som resultat.

- **Placera enheten cirka 30 cm (1 ft) från väggen för att säkerställa korrekt luftflöde.**

Dammsamlingsprestandan kommer att vara densamma även om du använder enheten 3 cm från väggen, men placera den så långt ut som möjligt (30 cm bort rekommenderas) eftersom den kan smutsa ner väggen eller golvet runtom.

RIKTLINJER FÖR FILTER

- Följ instruktionerna i denna handbok för korrekt skötsel och underhåll av filtren.

DELARNAS NAMN

FRAMSIDA

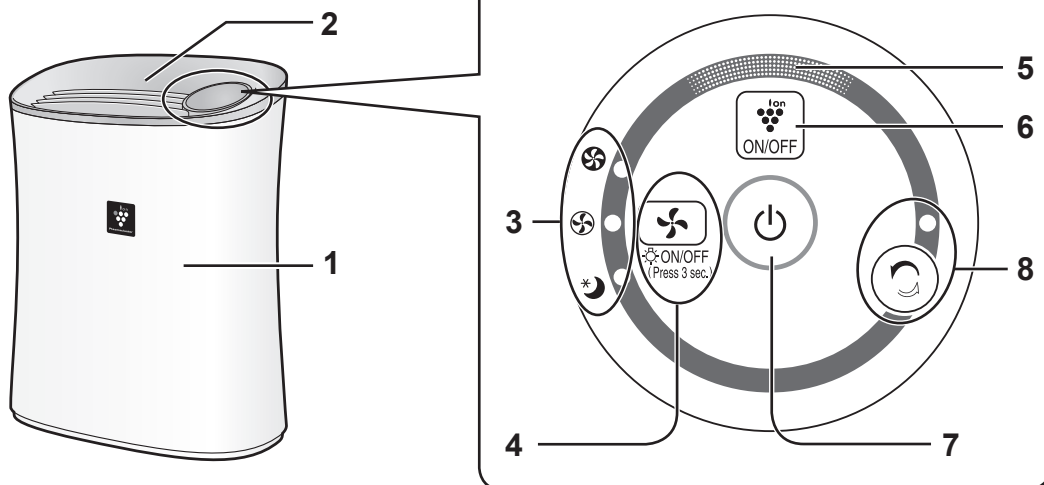

BAKSIDA

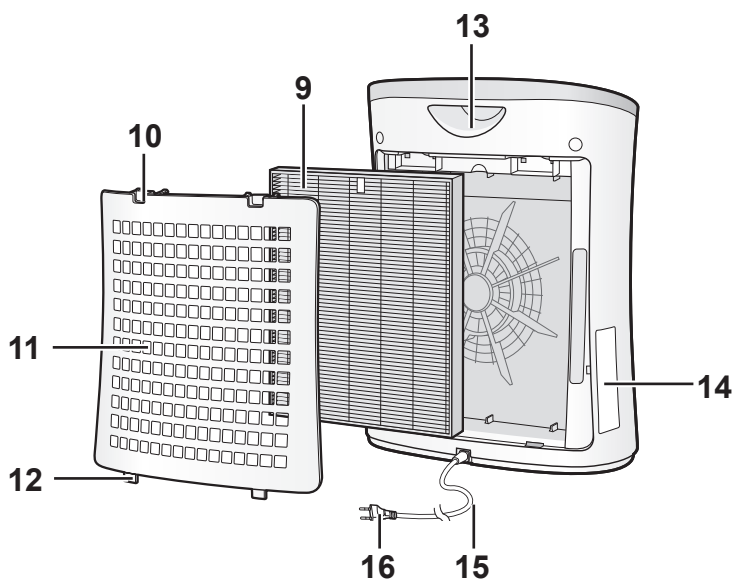

1	Huvudenhet	9	HEPA-filter
2	Luftutsläpp	10	Övre flikar
3	Fläkthastighet indikatorlampor (gröna)	11	Bakpanel (Förfilter)
4	LÄGSV-knapp / LJUS PÅ/AV-knapp (Tryck 3 sek.)	12	Nedre flikar
5	Plasmacluster jonindikatorlampa (blå)	13	Handtag
6	Plasmacluster-jon PÅ/AV-knapp	14	Datumetikett
7	STRÖM PÅ/AV-knapp	15	Nätkabel
8	RENGÖR JONDUSCH.knapp / RENGÖR JONDUSCH-indikatorlampa (grön)	16	Kontakt

FILTERINSTALLATION

Se till att dra ur nätkontakten från eluttaget.

För att bibehålla kvaliteten på filtret, är det installerat i huvudenheten och förpackat i plastpåse. Var noga med att ta bort filtret ur plastpåsen innan du använder enheten.

1 Ta bort bakpanelen.



2 Ta bort filtren ur plastpåsen.

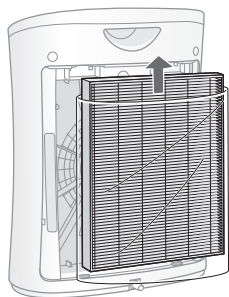

3 Placera filtret i huvudenheten.

Installera inte filtret bakvänt annars fungerar enheten inte korrekt.

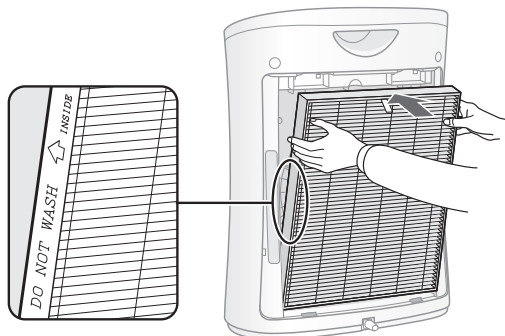

4 Sätt tillbaka bakpanelen på huvudenheten.

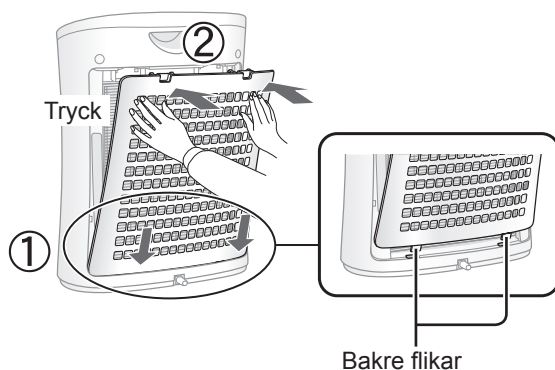

5 Fyll i användningsstartdatum på datumetiketten.

Använd det datumet som ett schema för byte av filter.

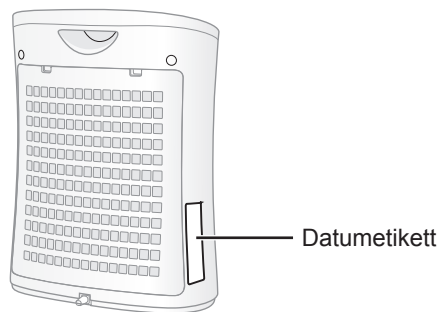

[Startdatum för användning]

Starting date of use			
.	.	.	.
.	.	.	.
.	.	.	.

• Använd inte enheten utan filter.

ANVÄNDNING

RENGÖR LUFT

START



STOPP



- Välj önskad fläkthastighet.
- Om nätsladden inte är urkopplad, börjar driften i föregående läge den drevs i.

RENGÖR JONDUSCH

Frigör högdensitets Plasmakluster-joner och släpper ut ett starkt luftflöde i 60 minuter.

START

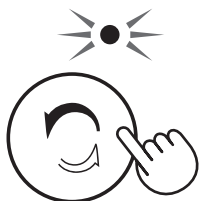

OBS

- Om Plasmacluster-jon är AV, kommer Plasmacluster-jon inte att släppas ut.
- När funktionen är klar, kommer enheten att återgå till tidigare driftläge. Det är möjligt att ändra det andra läget och  i detta läge.

FLÄKTHASTIGHET



OBS

VILOLÄGE * 

- Enheten kommer att fungera mycket tyst med låg fläkthastighet. Plasma-jon indikatorn slocknar automatiskt. Även om indikatorn är släckt, sprids Plasma-jon i luften om inte Plasma-jon är avstängd genom att trycka på .

Ljuskontroll

Du kan ställa in Plasmacluster jonindikatorn på AV när Plasmacluster jonindikatorn är tänd.

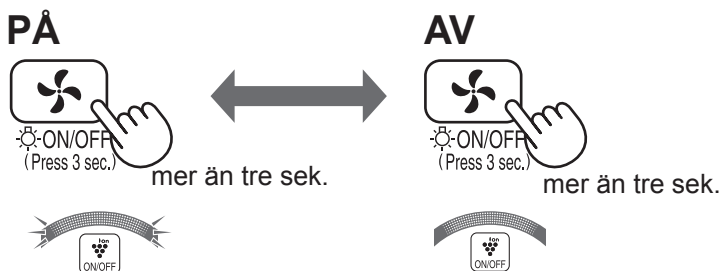

OBS

- När enheten startar, tänds Plasmacluster jonindikatorn alltid
- I VILOLÄGE, fungerar inte ljuskontrollknappen.

Plasmacluster-jon PÅ/AV

När Plasmacluster-jon är PÅ, kommer Plasmacluster-jon indikatorlampan att tändas. (blå)

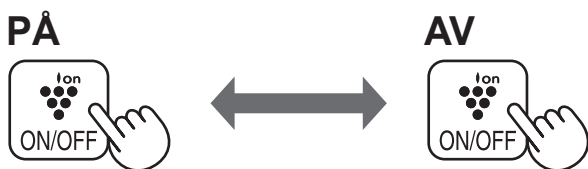

OBS

- När indikatorn är av,
- Om Plasmacluster-jon är PÅ,







- Om Plasmacluster-jon är AV,

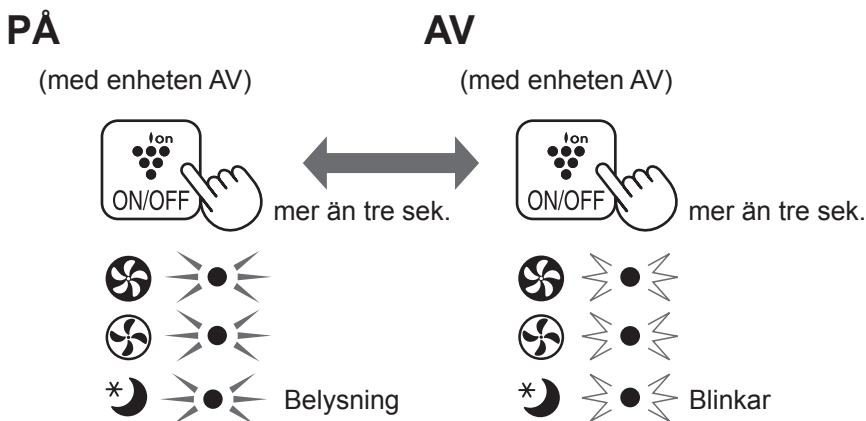

Automatisk OMSTART

Om enheten är oansluten eller om det blir strömavbrott, kommer enheten att återuppta driften med de tidigare inställningarna när strömmen är återställd



Om , ,  lampan lyser i 10 sekunder, är inställningen klar.



För att bibehålla optimal prestanda för denna luftrenare, rengör enheten inklusive filtret regelbundet.

Var noga med att dra ut nätsladden från vägguttaget innan du utför något underhåll.

BAKRE PANEL (Förfilter)

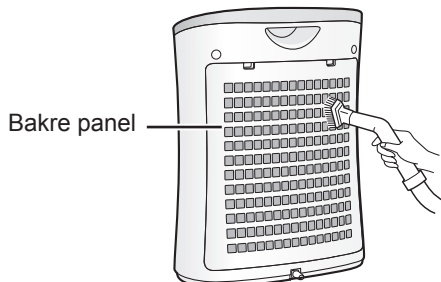

Ta försiktigt bort damm från den bakre panelen, använd en dammsugare eller liknande verktyg.

VARNING

Använd inte för hårt tryck när du skrubbar den bakre panelen.

OBS Hur man rengör envis smuts

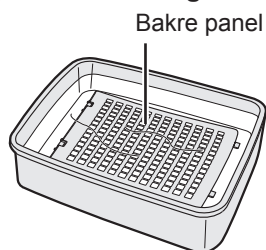

1. Tillsätt en liten mängd köksrengöringsmedel till vatten och blöt i ca 10 minuter.
2. Avlägsna köksrengöringsmedlet med rent vatten.
3. Torka filtret helt i ett väl ventilerat utrymme.

HEPA-filtret

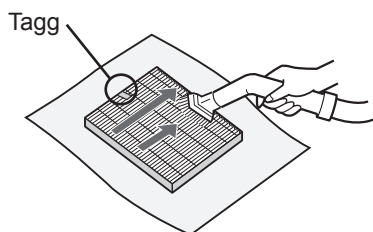

Ta försiktigt bort damm från HEPA-filtret med ett dammsugar-tillbehör eller liknande verktyg.

VARNING

- TVÄTTA inte i vatten och TORKA i solen.
- Tillämpa underhåll endast på sidan med taggen. Rengör inte den motsatta sidan; annars kommer filtret att skadas. Filtret är ömtåligt, var noga med att inte använda för mycket kraft.

ENHET



Torka med en torr, mjuk trasa

För envisa fläckar och smuts, använd en mjuk trasa som fuktats med varmt vatten.

VARNING

- **Använd inte flyktiga vätskor**
Bensin, thinner, polerpulver, etc., kan skada ytan.
- **Använd inte rengöringsmedel**
Rengöringsmedelingsredienser kan skada enheten.

RIKTLINJER FÖR BYTE AV FILTER

Ersättnings tidpunkt Ca 2 år efter användning

Tvätta inte och återanvänd filtret

Filterlivslängd och ersättningsperiod baseras på villkoret av att röka 5 cigaretter per dag och dammuppsamlingseffekten reduceras till hälften jämfört med ett nytt filter.

Filtrets livslängd varierar beroende på rumsmiljö, användning och placering av enheten.

Vi rekommenderar att byta ut filtret oftare om produkten används i villkor betydligt strängare än normalt hushållsbruk.

BYTA FILTER

Ersättningsfilter

Modell : FZ-F30HFE

- HEPA-filter : 1 enhet

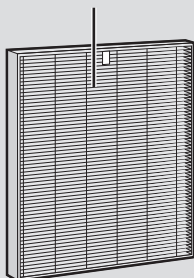

Se sida SV-5 för anvisningar om hur du installerar filtret vid byte.

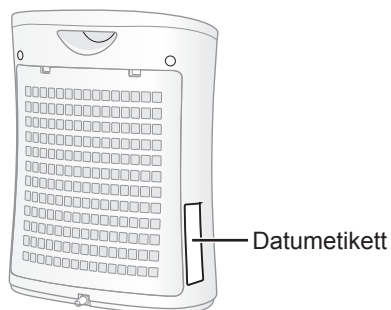

- Kontakta din återförsäljare för inköp av ersättningsfilter.
- Använd endast filter avsedda för denna produkt.

Kassering av filter



Kassera använda filter i enlighet med lokala lagar och bestämmelser.

Filtermaterial :

- Filter : Polypropylen
- Ram : Polyester

FELSÖKNING

Innan du ringer efter service, läs listan nedan, eftersom problemet kanske inte är ett enhetsfel.

SYMPTOM	ÅTGÄRD (inte felfunktion)
Damm och rök tas inte bort.	<ul style="list-style-type: none">• Rengör eller byt ut filtret om det verkar vara kraftigt förorenat. (Se SV-8, SV-9)
Ett klickande eller tickande ljud hörs från enheten.	<ul style="list-style-type: none">• Klickande eller tickande ljud kan höras när enheten genererar joner.
Den utsläppta luften har en lukt.	<ul style="list-style-type: none">• Kontrollera om filtret är hårt smutsat. Byt filtret• Plasmacluster luftrenare avger små spår av ozon, som kan producera en lukt. Dessa ozonutsläpp är långt under säkerhetsnivåerna.
Plasmacluster-jonindikatorn tänds inte.	<ul style="list-style-type: none">• Kontrollera om VILOLÄGET är valt. Plasmacluster-jonindikatorlampan släcks 3 sekunder efter det att VILOLÄGET har valts.• Kontrollera för att se om Plasmacluster-jon AV har valts. Tryck på  för att tända.• Kontrollera för att se om Ljuskontrollen valts. Tryck på  i 3 sekunder för att tända.

SPECIFIKATIONER

Strömförsörjning		220-240 V 50-60 Hz		
Fläkt	Justering av fläkthastighet	MAX	MED	INSOMNING
Hastighet	Märkeffekt	51 W	30 W	13 W
Användning	Fläkthastighet	180 m ³ /timme	120 m ³ /timme	60 m ³ /timme
Rekommenderad rumsstorlek		~21 m ² *1		
Hög densitet Plasmacluster-jon rekommenderad rumsstorlek		~16 m ² *2		
Sladdlängd		2,0 m		
Mått		400 mm (B)x182 mm (D) x 463 mm (H)		
Vikt		4,0 kg		

*1 Storlek på ett rum som är lämplig för drift av enheten på maximal fläkthastighet.
• Det visar det utrymme där en viss mängd dammpartiklar kan tas bort på 30 minuter (JEM1467).

*2 Storlek på ett rum där ca 7000 joner kan mätas per kubikcentimeter i mitten av rummet (på en höjd av cirka 1,2 meter från golvet) när produkten placeras intill en vägg och körs i MED-driftläge.

Standby-förbrukning

För att kunna använda de elektriska kretsarna när nätsladden är isatt i vägguttaget, förbrukar den här produkten cirka 0,7 W i standbyläge.
För att spara energi, dra ur nätsladden när enheten inte används.



OBS: Produkten är märkt med den här symbolen. Det betyder att förbrukade elektriska och elektroniska produkter inte ska blandas med vanliga hushållssopor. Det finns ett separat insamlingsystem för dessa produkter.

A. Information om återvinning för användare (privata hushåll)

1. I Europeiska unionen

Information om kassering av denna utrustning

OM DU VILL KASSERA DENNA UTRUSTNING, ANVÄND INTE DEN VANLIGA SOPTUNNAN, OCH PLACERA DEN INTE I EN ÖPPEN SPIS!

Förbrukade elektriska och elektroniska produkter bör alltid samlas in och behandlas SEPARAT i enlighet med gällande lagstiftning.

Separat insamling främjar en miljövänlig behandling, återvinning av material, och minimerar slutförvaring av avfall. FELAKTIG AVFALLSHANTERING kan vara skadligt för människors hälsa och miljön på grund av vissa ämnen! Ta ANVÄND UTRUSTNING till en lokal, vanligen kommunal, återvinningsstation, där sådana finns.

Om du är osäker om avfallshandling, kontakta de lokala myndigheterna eller återförsäljaren och fråga om korrekt avyttringsmetod. ENDAST FÖR ANVÄNDARE I EUROPEISKA UNIONEN, OCH NÅGRA ANDRA LÄNDER; TILL EXEMPEL NORGE OCH SCHWEIZ: Ditt deltagande i separat insamling krävs enligt lag.

Symbolen som visas ovan visas på elektrisk och elektronisk utrustning (eller förpackningen) för att påminna användarna om detta.

Användare från PRIVATA HUSHÅLL uppmanas att använda befintliga returanläggningar för begagnad utrustning. Retur är gratis.

Om utrustningen har använts för AFFÄRSÄNDAMÅL, kontakta din SHARP återförsäljare som kommer att informera dig om återtagande. Du kan debiteras för de kostnader som uppstår vid återtagande. Liten utrustning (och små mängder) kan tas tillbaka av din lokala återvinningsstation. För Spanien: Kontakta det etablerade insamlingsystemet eller de lokala myndigheterna för återtagande av dina använda produkter.

2. I andra länder utanför EU

Om du vill kassera denna produkt ska du kontakta de lokala myndigheterna och fråga efter rätt metod för avfallshandling.

För Schweiz: Begagnade elektrisk eller elektronisk utrustning kan återlämnas kostnadsfritt till återförsäljaren, även om du inte köper en ny produkt. Ytterligare insamlingsfaciliteter listas på webbplatsen www.swico.ch eller www.sens.ch.

B. Information om avfallshandling för företagsanvändare

1. I Europeiska unionen

Om produkten används för yrkesmässiga ändamål och du vill kassera den:

Kontakta din SHARP återförsäljare som kommer att informera dig om återtagande av produkten. Du kan debiteras för de kostnader som uppstår vid återtagande och återvinning. Små produkter (och små mängder) kan tas tillbaka av dina lokala återvinningsfaciliteter.

För Spanien: Kontakta det etablerade insamlingsystemet eller de lokala myndigheterna för återtagande av dina förbrukade produkter.

2. I andra länder utanför EU

Om du vill kassera denna produkt ska du kontakta de lokala myndigheterna och fråga efter rätt metod för avfallshandling.

Læs, før du betjener din nye luftrensere

Luftrenseren trækker rumluft ind fra luftindtaget, fører luften gennem et forfilter, et vaskbart deodoriseringsfilter og et HEPA-filter inde i enheden, og udleder derefter luften gennem luftudtaget.

HEPA-filteret kan fjerne 99,97 % af støvpartiklerne så små som 0,3 mikron, der passerer gennem filteret.

Nogle lugte, der absorberes af filtret, kan nedbrydes over tid, hvilket resulterer i yderligere lugt. Afhængigt af omgivelserne, især når produktet bruges i ekstreme miljøer (væsentligt strengere end normale husholdninger), kan disse lugte blive opbygget under en kortere periode end forventet. Hvis lugten fortsætter, skal filteret udskiftes.

BEMÆRK

- Luftrenseren er beregnet til at fjerne luft og støv, men ikke skadelige gasser. (for eksempel kullilte indeholdt i cigaretrøg).

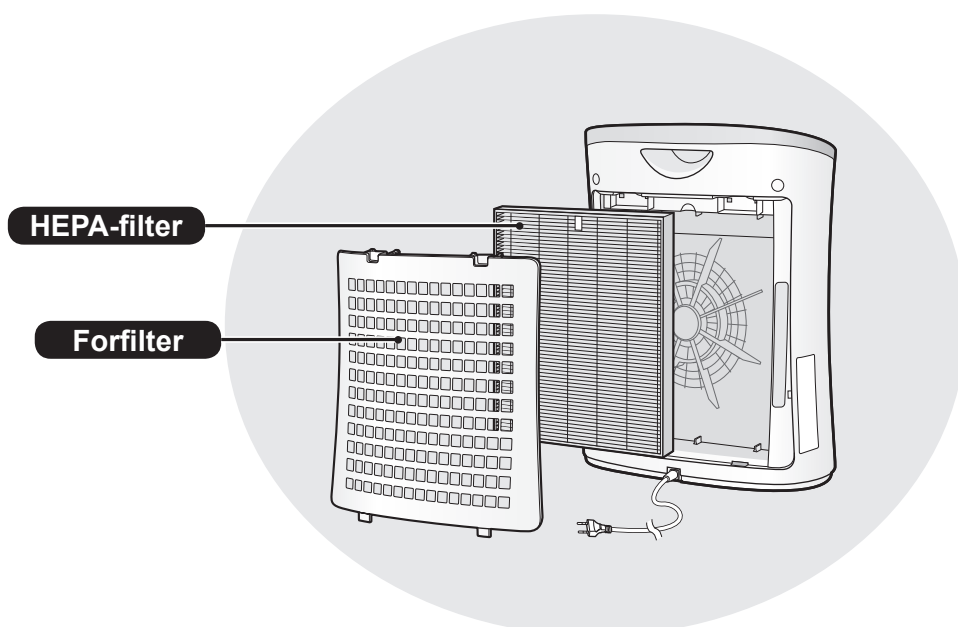

FUNKTIONER

**Unik kombination af
luftbehandlingsteknologier
Filtreringssystem + Plasmacluster**

FANGER STØV*

Forfilteret fanger støv og andre store luftbårne partikler.

REDUCERER POLLEN OG MUG*

HEPA-filteret fanger 99,97 % af partiklerne så små som 0,3 mikron.

OPFRISKER

Plasmacluster behandler luften, svarende til den måde, som naturen renser miljøet på ved at udsende en balance af positive og negative ioner.

* Når luften trækkes gennem filtersystemet.

INDHOLD

VIGTIGE SIKKERHEDSINSTRUKTIONER..	DK-2
DELNAVNE	DK-4
FILTERINSTALLATION.....	DK-5
DRIFT	DK-6
PLEJE OG VEDLIGEHOLDELSE.....	DK-8
FEJLFINDING.....	DK-10
SPECIFIKATIONER.....	DK-10

Tak, fordi du købte en SHARP Luftrensner. Læs denne instruktionsbog omhyggeligt. Før du bruger dette produkt, skal du læse afsnittet: "Vigtige sikkerhedsinstruktioner." Efter at have læst denne vejledning, bør du opbevare den på et let tilgængeligt sted til fremtidig reference. Til din orientering, anbefaler vi at opbevare denne instruktionsbog på et sted, hvor du kan læse i den til enhver tid.

VIGTIGE SIKKERHEDSINSTRUKTIONER

Ved brug af elektriske apparater skal de grundlæggende sikkerhedsforanstaltninger følges, inklusive følgende:

ADVARSEL - For at reducere risikoen for elektrisk stød, brand eller personskade:

- Læs alle instruktioner, før du bruger enheden.
- Brug kun en stikkontakt med 220-240 volt.
- **Brug ikke apparatet, hvis strømledningen eller -stikket er beskadiget, eller tilslutningen til stikkontakten er løs.**
- Fjern med jævne mellemrum støv fra strømstikket.
- **Stik ikke fingre eller fremmedlegemer ind i indtaget eller luftudtaget.**
- **Når du tager strømstikket ud, skal du altid holde i stikket og aldrig trække i ledningen.**

Der kan opstå elektrisk stød og/eller ild fra en kortslutning.

- Pas på ikke at beskadige strømledningen. Det kan forårsage elektrisk stød, overskudsvarme eller brand.
- **Fjern ikke stikket, når dine hænder er våde.**
- **Brug ikke enheden i nærheden af gasapparater eller pejse.**
- **Tag strømstikket ud af stikkontakten før rengøring af apparatet, og når apparatet ikke bruges.**

Der kan opstå elektrisk stød fra dårlig isolering og/eller ild fra en kortslutning.

- Når du rengør enheden, eller når enheden ikke er i brug, så sørg for at trække stikket ud af stikkontakten. Elektrisk stød og/eller ild fra en kortslutning kan opstå.
- **Hvis strømledningen er beskadiget, skal den udskiftes af producenten, dennes servicerepræsentant, et Sharp-autoriseret servicecenter eller en tilsvarende kvalificeret person for at undgå fare.**
- Må ikke betjenes, når der bruges aerosolinsekticider eller i rum, hvor der er olieagtige rester, røgelse, gnister fra tændte cigaretter, kemiske dampe i luften, eller steder med meget høj luftfugtighed, såsom et badeværelse.
- Vær forsigtig ved rengøring af apparatet. Ætsende rensningsmidler kan beskadige ydersiden.
- Kun et Sharp-autoriseret servicecenter må udføre service på denne luftrensers. Kontakt det nærmeste servicecenter om eventuelle problemer, justeringer eller reparationer.
- Dette apparat kan bruges af børn i alderen fra 8 år og derover, samt personer med nedsatte fysiske, sensoriske eller mentale evner eller manglende erfaring og viden, hvis de har fået supervision eller instruktion om brugen af apparatet på en sikker måde og forstår de involverede farer. Børn må ikke lege med apparatet. Rengøring og brugervedligeholdelse må ikke foretages af børn uden opsyn.

BEMÆRK - Radio eller TV Interferens

Hvis denne luftrensers forårsager interferens i radio- eller tv-modtagelse, skal du forsøge at afhjælpe interferensen på en eller flere af følgende måder:

- Drej eller flyt modtagerantennen.
- Øg afstanden mellem enheden og radio/tv/bølgeur-modtager.
- Tilslut udstyret til en stikkontakt på et andet kredsløb end det, som modtageren er tilsluttet.
- Kontakt forhandleren eller en erfaren radio/tv-tekniker for at få hjælp.

ADVARSLER VEDRØRENDE DRIFT

- Undlad at blokere luftindtaget og/eller luftudtaget.
- Brug ikke apparatet i nærheden af eller på varme genstande, såsom ovne eller varmeapparater, eller hvor det kan komme i kontakt med damp.
- Læg ikke enheden ned under brug.
- **Hold apparatet i håndtaget på bagsiden af apparatet, når det skal flyttes.**
- Må ikke anvendes uden filter i apparatet.
- **Undlad at vaske eller genbruge HEPA-filteret.**
Ikke alene forbedrer det ikke filterets ydeevne, det kan også forårsage elektrisk stød eller funktionsfejl.

INSTALLATIONSVEJLEDNING

- **Når du bruger apparatet, skal det placeres væk fra udstyr, der udsender elektriske bølger, såsom fjernsyn eller radioer, for at undgå elektrisk interferens.**
- Undgå brug på steder, hvor møbler, tekstiler eller andre genstande kan komme i kontakt med og begrænse luftindtaget og/eller luftudtaget.
- **Undgå brug på steder, hvor apparatet er udsat for kondensering eller drastiske temperaturændringer. Passende betingelser er ved en rumtemperatur mellem 0 – 35 °C.**
- **Placer det på et stabilt underlag med tilstrækkelig luftcirkulation.**
Når du placerer apparatet på en svært tæppebelagt område, kan apparatet vibrere en anelse.
- **Undgå steder, hvor der genereres fedt eller olieagtig røg.**
Apparatets overflade kan revne som følge.
- **Placer apparatet ca. 30 cm (1 fod) væk fra væggen for at sikre korrekt luftstrøm.**
Støvopsamlingsydelsen vil være den samme, selv om enheden anvendes 3 cm væk fra væggen, men placer den så langt væk som muligt, fordi apparatet kan tilsmudse væggen eller det omkringliggende gulv.

FILTERVEJLEDNING

- Følg instruktionerne i denne instruktionsbog for korrekt pleje og vedligeholdelse af filtrene.

DELNAVNE

FORSIDEN

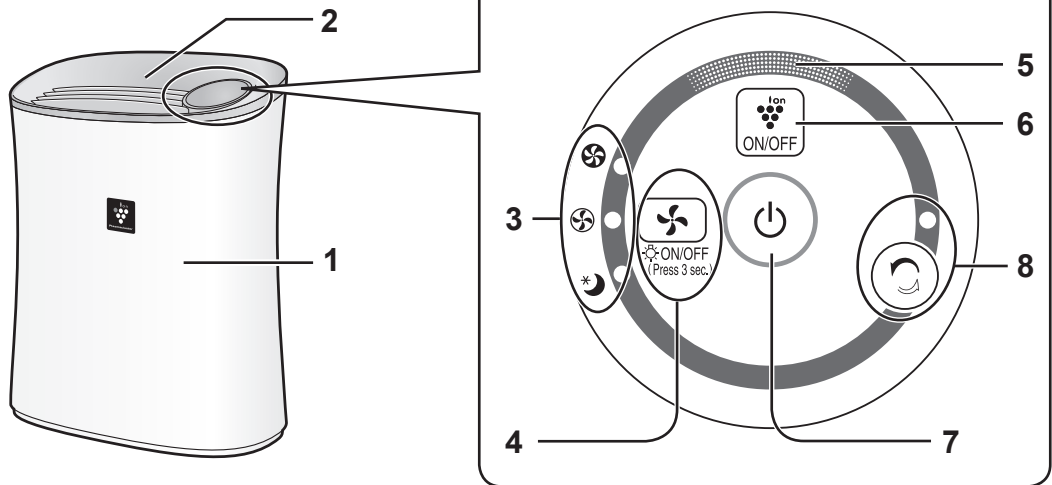

BAGSIDE

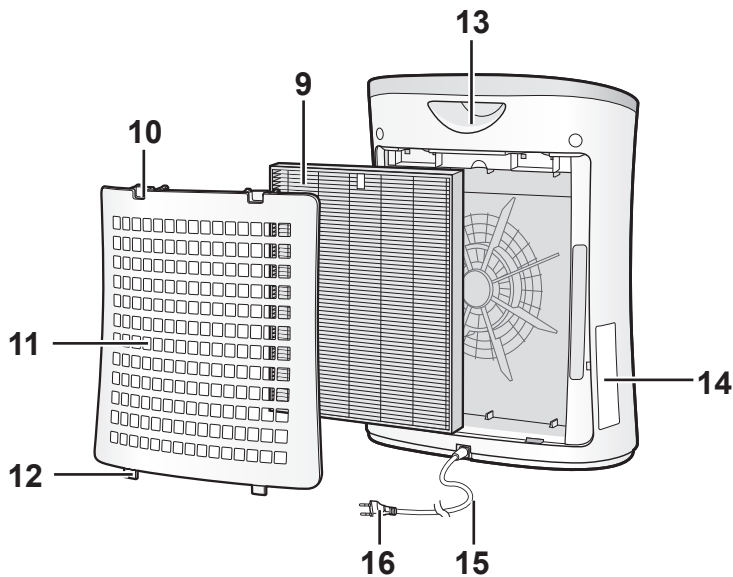

1	Hovedenhed	9	HEPA-filter
2	Luftudtag	10	Øverste flige
3	Indikatorlamper for ventilatorhastighed (grøn)	11	Bagpanel (Forfilter)
4	TILSTANDS-knappen / LYS TÆNDT/SLUKKET-knappen (Tryk i 3 sek.)	12	Nederste flige
5	Plasmacluster Ion Indikatorlampe (blå)	13	Håndtag
6	Knappen Plasmacluster Ion TÆNDT/SLUKKET	14	Datomærkat
7	TÆND/SLUK-knap	15	Strømledning
8	REN ION BYGE Knap / REN ION BYGE indikatorlampe (grøn)	16	Stik

FILTERINSTALLATION

Sørg for at tage strømstikket ud af stikkontakten.

For at bevare filterets kvalitet, er det installeret i hovedenheden og pakket i plastpose. Sørg for at fjerne filteret fra plastposen, før du bruger enheden.

1 Fjern bagsiden.

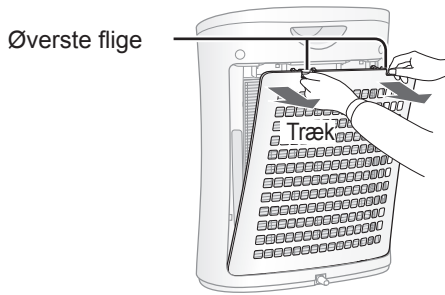

2 Fjern filtrene fra plastikposen.

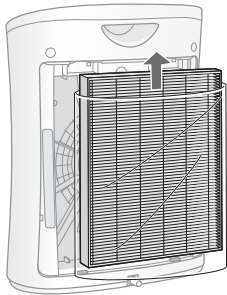

3 Anbring filteret i hovedenheden.

Installer ikke filteret omvendt, ellers vil apparatet ikke fungere korrekt.

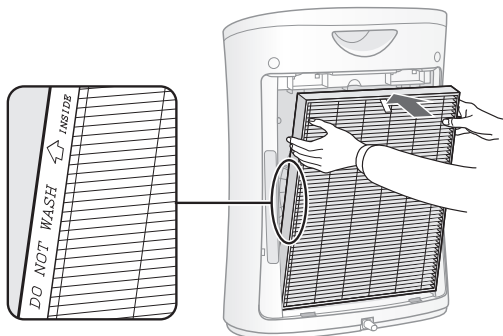

4 Sæt bagpanelet tilbage på hovedenheden.

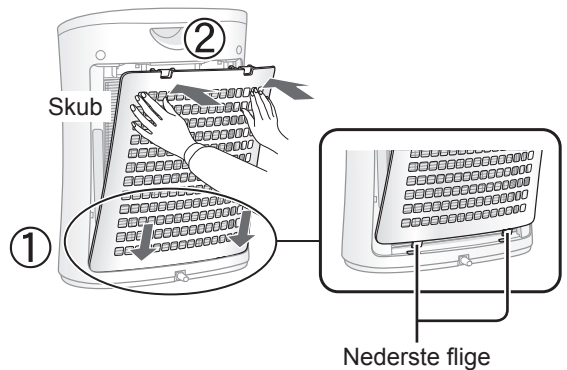

5 Udfyld startdatoen for brug på datomærket.

Brug datoen som vejledning for filterudskiftningsplanen.

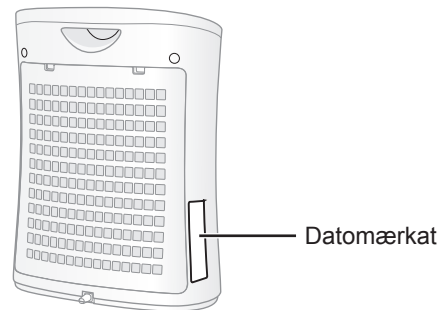

[Startdato for brug]

Starting date of use			
.	.	.	.
.	.	.	.
.	.	.	.

• Brug ikke apparatet uden filteret.

DRIFT

REN LUFT

START



STOP



- Vælg den ønskede ventilatorhastighed.
- Medmindre strømledningen er taget ud, starter driften i den forrige funktion, den blev betjent i.

REN ION-BYGE

Udsender Plasmacluster-ioner med høj densitet og udsender kraftig luftstrøm i 60 minutter.

START

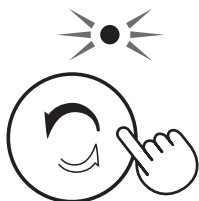

BEMÆRK

- Hvis Plasmacluster Ion er SLUKKET, vil Plasmacluster Ion ikke blive udløst.
- Når driften er færdig, vender apparatet tilbage til den forrige driftstilstand. Det er muligt at skifte den anden tilstand og  i denne tilstand.

VENTILATORHASTIGHED



BEMÆRK

SLUMRE *☾



- Apparatet vil fungere meget stille og roligt med lav ventilatorhastighed. Plasmacluster Ion Indikatoren slukkes automatisk. Selv om indikatoren er slukket spredes Plasmacluster Ioner til luften, medmindre Plasmacluster Ion er slukket ved at trykke på  .

Lampekontrol

Du kan indstille Plasmacluster Ion Indikatoren til SLUKKET, når Plasmacluster Ion Indikatoren er lys.

TÆNDT



mere end 3 sek.

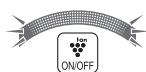

SLUKKET



mere end 3 sek.



BEMÆRK

- Når apparatet starter, tændes Plasmacluster Ion Indikatorlampen altid.
- I SLUMRDK-tilstand virker lyskontrolknappen ikke.

PLASMACLUSTER ION TÆND/SLUK

Når Plasmacluster Ion er TÆNDT, lyser Plasmacluster Ion-indikatorlampen (blå).

TÆNDT



SLUKKET



BEMÆRK

- Når indikatoren er slukket,
- Hvis Plasmacluster Ion er TÆNDT,

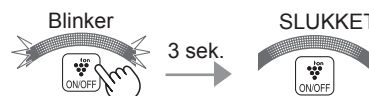

- Hvis Plasmacluster Ion er SLUKKET,



AUTOMATISK GENSTART

Hvis apparatets stik er taget ud af stikkontakten, eller der er en strømafbrydelse, vil apparatet genstarte med de tidligere indstillinger, efter at strømforsyningen er genetableret.

TÆNDT

(med enheden SLUKKET)

SLUKKET

(med enheden SLUKKET)



mere end 3 sek.



mere end 3 sek.



Belysning

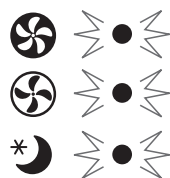

Blinker

Hvis , , * lampen lyser i 10 sekunder, er indstillingen fuldført.



For at opretholde en optimal ydeevne for denne luftrensers skal du rengøre apparatet, inklusive filteret med jævne mellemrum. Sørg for at tage strømkablet ud af stikkontakten, for der udføres nogen form for vedligeholdelse.

BAGPANEL (Forfilter)

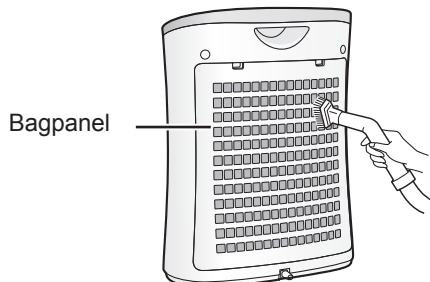

Fjern forsigtigt støv fra bagpanelet med et støvsugertilbehør eller lignende redskab.

ADVARSEL

Tryk ikke for hårdt, når du skrubber bagpanelet.

NOTE

Sådan fjernes genstridigt snavs

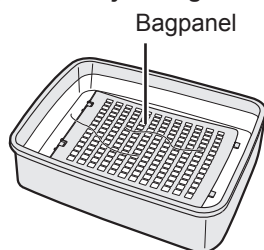

1. Tilføj en lille smule opvaskemiddel til vandet og stå i blød i ca. 10 minutter.
2. Skyl opvaskemidlet væk med rent vand.
3. Tør filteret helt i et godt ventileret område.

HEPA-filter

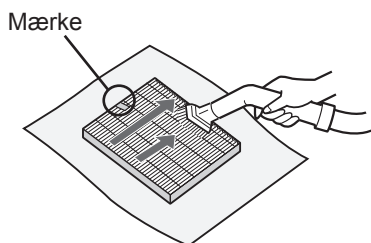

Fjern forsigtigt støv fra HEPA-filteret med et støvsugertilbehør eller lignende redskab.

ADVARSEL

- VASK ikke i vand og TØR det i solskin.
- Vedligeholdelse kun på siden med mærket. Rengør ikke rengøre den modsatte side; ellers vil filteret blive beskadiget. Filteret er skrøbeligt, så vær forsigtig med at anvende for megen kraft.

ENHED



Tør af med en tør, blød klud

Til genstridige pletter eller snavs skal du bruge en blød klud fugtet med varmt vand.

ADVARSEL

- **Brug ikke flygtige væsker**
Rensebenzin, terpentiner og pudsemiddel etc. kan beskadige overfladen.
- **Brug ikke rengøringsmidler**
Rengøringsmiddel ingredienser kan beskadige apparatet.

VEJLEDNING FOR FILTERUDSKIFTNING

Udskiftningstiming Ca. 2 år efter drift

Undlad at vaske eller genbruge filteret.

Filterlevetid og udskiftningsperiode er baseret på forhold, hvor der ryges 5 cigaretter om dagen og støvopsamlingseffekten er halveret i forhold til et nyt filter.

Filterets levetid varierer afhængigt af rummiljøet, brug og placering af apparatet.

Vi anbefaler at udskifte filteret oftere, hvis produktet anvendes under forhold, der er betydeligt voldsommere end normal husholdningsbrug.

UDSKIFTNING AF FILTERET

Udskiftningsfilter

Model: FZ-F30HFE

- HEPA-filter : 1 enhed

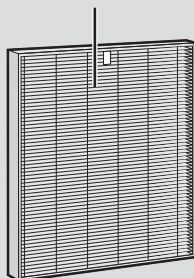

Se side DK-5 for vejledning om, hvordan du installerer filteret ved udskiftning.

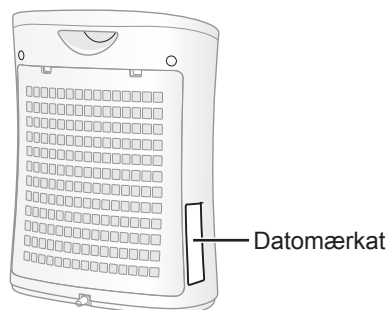

- Kontakt din forhandler om køb af udskiftningsfilter.
- Brug kun filtre, der er beregnet til dette produkt.



Bortskaffelse af filter

Bortskaf det udskiftede filter i henhold til de lokale love og bestemmelser for bortskaffelse. Filtermaterialer:

- Filter: Polypropylen
- Ramme: Polyester

FEJLFINDING

Før du ringer efter service, bedes du gennemgå listen nedenfor, da problemet muligvis ikke skyldes en fejl ved apparat..

SYMPTOM	AFHJÆLPNING (ikke en fejlfunktion)
Lugte og røg bliver ikke fjernet.	<ul style="list-style-type: none">• Rens eller udskift filterne, hvis de synes at være meget snavset. (Se DK-8, DK-9)
Der høres en klikkende eller tikkende lyd fra apparatet.	<ul style="list-style-type: none">• Der kan høres klikkende eller tikkende lyde, når apparatet genererer ioner.
Den udledte luft lugter.	<ul style="list-style-type: none">• Kontrollér, om filteret er meget snavset. Udskift filteret.• Plasmacluster luftrensere udsender små spor af ozon, som kan producere en lugt. Disse udsendelser af ozon ligger langt under sikkerhedsniveauerne.
Plasmacluster Ion Indikatorlampen lyser ikke op.	<ul style="list-style-type: none">• Kontrollér, om SLUMRDK-tilstanden er valgt. Plasmacluster Ion Indikatorlampen er slukket i 3 sekunder, efter at SLUMRDK-tilstand er valgt.• Kontrollér for at se, om Plasmacluster Ion SLUKKET er valgt. Tryk på  for at tænde lampen.• Kontrollér, om lampekontrol er valgt. Tryk på  i 3 sekunder for at tænde lampen.

SPECIFIKATIONER

Strømforsyning		220-240 V 50-60 Hz		
Ventilator Hastighed Drift	Justering af ventilatorhastighed	MAKS.	MELL.	SLUMRE
	Nominel effekt	51 W	30 W	13 W
	Ventilatorhastighed	180 m ³ /time	120 m ³ /time	60 m ³ /time
Anbefalet rumstørrelse		~21 m ² *1		
Anbefalet rumstørrelse for Plasmacluster-ion med høj densitet		~16 m ² *2		
Ledningslængde		2,0 m		
Dimensioner		400 mm (B) x 182 mm (D) x 463 mm (H)		
Vægt		4,0 kg		

*1 Rumstørrelse, som er passende til drift af apparatet ved maksimal ventilatorhastighed.
• Den angiver det rum, hvor en vis mængde støvpartikler kan fjernes på 30 minutter (JEM1467).

*2 Størrelsen af et rum, hvor der kan måles cirka 7000 ioner pr. kubikcentimeter i midten af rummet (i en højde af cirka 1,2 meter fra gulvet), når produktet er anbragt ved siden af en væg, og kører på MAKS.-driftsposition.

Standbystrom

For at betjene de elektriske kredsløb, mens stikket er sat i stikkontakten, forbruger dette produkt ca. 0,7 W geninstallere.
Tag strømledningen ud, når apparatet ikke er i brug, for at spare på strømmen.



Bemærk: Dit produkt er markeret med dette symbol. Det betyder, at brugte elektriske og elektroniske produkter ikke må blandes med almindeligt husholdningsaffald. Der findes et separat indsamlingssystem for disse produkter.

A. Oplysninger om bortskaffelse for brugere (private husholdninger)

1. I EU

Oplysninger om bortskaffelse af dette udstyr, HVIS DU ØNSKER AT BORTKAFFE DETTE UDSTYR, MÅ DU IKKE BRUGE EN ALMOINDELIG AFFALDSSÆK OG IKKE SÆTTE DET IND I EN PEJS. Brugt elektrisk og elektronisk udstyr skal altid indsamles og behandles SEPARAT i overensstemmelse med lokal lovgivning.

Separat indsamling fremmer en miljømæssigt forsvarlig behandling, genvinding af materialer samt minimering af endelig bortskaffelse af affaldet. FORKERT BORTSKAFFELSE kan være skadelig for menneskers helbred og miljøet som følge af særlige stoffer. Bring brugt udstyr til en lokal, sædvanligvis kommunal genbrugsplads, hvis den findes.

Hvis du er i tvivl om bortskaffelse, skal du kontakte de lokale myndigheder eller forhandleren og bede om oplysninger om den korrekte bortskaffelsesmetode. KUN TIL BRUGERE I DEN EUROPÆISKE UNION OG VISSE ANDRE LANDE, FOR EKSEMPEL NORGE OG SCHWEIZ: Din deltagelse i separat indsamling er påkrævet ved lov.

Symbolet vist ovenfor vises på elektrisk og elektronisk udstyr (eller emballage) for at minde brugerne om dette.

Brugere fra PRIVATE HUSHOLDNINGER opfordres til at benytte eksisterende tilbagelevering af brugt udstyr. Returnering er gratis.

Hvis udstyret har været brugt til ERHVERVSMÆSSIGE FORMÅL, skal du kontakte din SHARP-forhandler, som vil informere dig om tilbagetagning. Du kan blive opkrævet betaling for udgifter i forbindelse med returnering. Små apparater (og små mængder) kan tages tilbage af din lokale genbrugsplads. For Spanien: Kontakt etableret indsamlingssystem eller din lokale myndighed for tilbagetagning af dine brugte produkter.

2. I lande uden for EU

Hvis du vil bortskaffe dette produkt, bedes du kontakte de lokale myndigheder og spørge om den korrekte bortskaffelsesmetode.

For Schweiz: Brugte elektrisk eller elektronisk udstyr kan afleveres gratis Til forhandler, selv om du ikke køber et nyt produkt. Yderligere indsamlingsfaciliteter Er opført på hjemmeside www.swico.ch eller www.sens.ch.

B. Oplysninger om bortskaffelse for erhvervsbrugere

1. I EU

Hvis produktet anvendes til forretningsformål og du vil bortskaffe det:

Kontakt den SHARP-forhandler, som vil informere dig om tilbagetagning af produktet. Du kan blive opkrævet betaling for udgifter i forbindelse med returnering og genanvendelse. Små produkter (og små mængder) kan returneres til din lokale genbrugsplads.

For Spanien: Kontakt venligst det etablerede indsamlingssystem eller de lokale myndigheder om tilbagetagning af dine brugte produkter.

2. I lande uden for EU

Hvis du vil bortskaffe dette produkt, bedes du kontakte de lokale myndigheder og spørge efter den korrekte bortskaffelsesmetode.

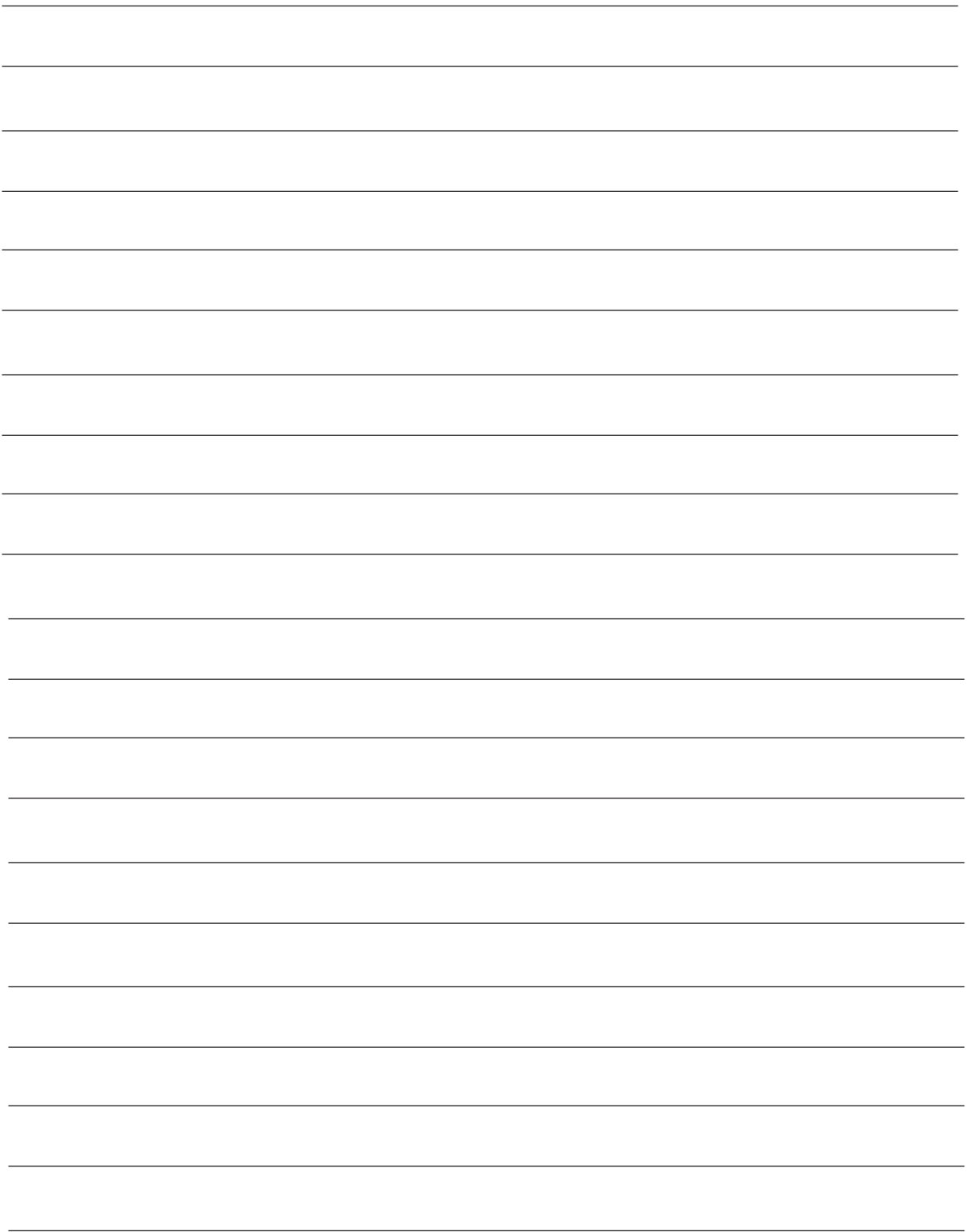



Service
& Support

Visit our website:
www.sharphomeappliances.com

Or contact us:



Printed in Thailand
Gedruckt in Thailand
Imprimé en Thaïlande

Gedruckt in Thailand
Wydrukowane w Tajlandii
Impreso en Tailandia

Tryckt i Thailand
Trykt i Thailand
TINS-B023KKRZ 17B-①