

SENCOR®

SRV 9350WH



РОБОТ-ПЫЛЕСОС

Перевод оригинального руководства



SENCOR®

SRV 9350WH



A

1

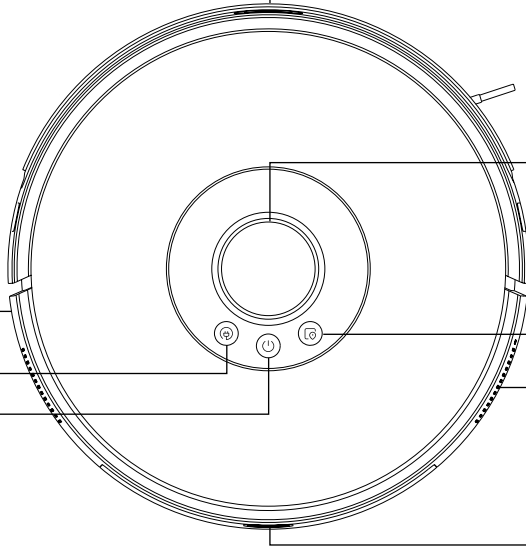

5

2

6

3

7

4

8

9

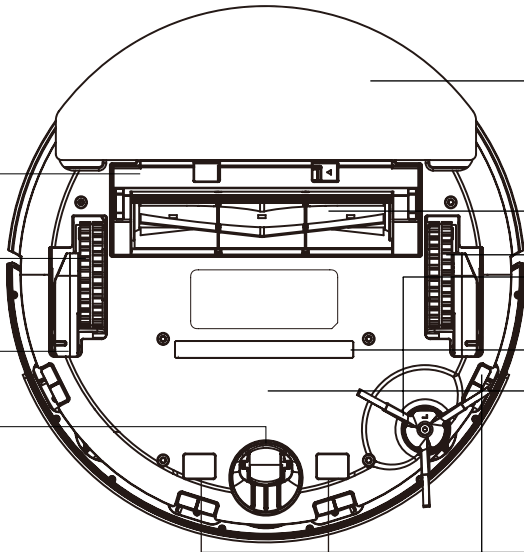

13

14

10

15

16

11

17

18

12

19

A

20

21

22

23

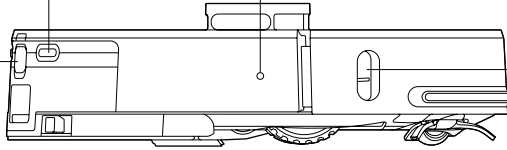

24

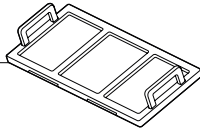

25

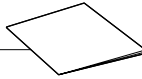

26

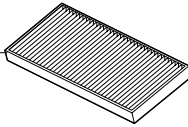

27

28

29

30

31

32

33

34

35

36

37

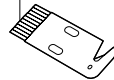
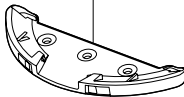

B

1

2

4

3

5

6

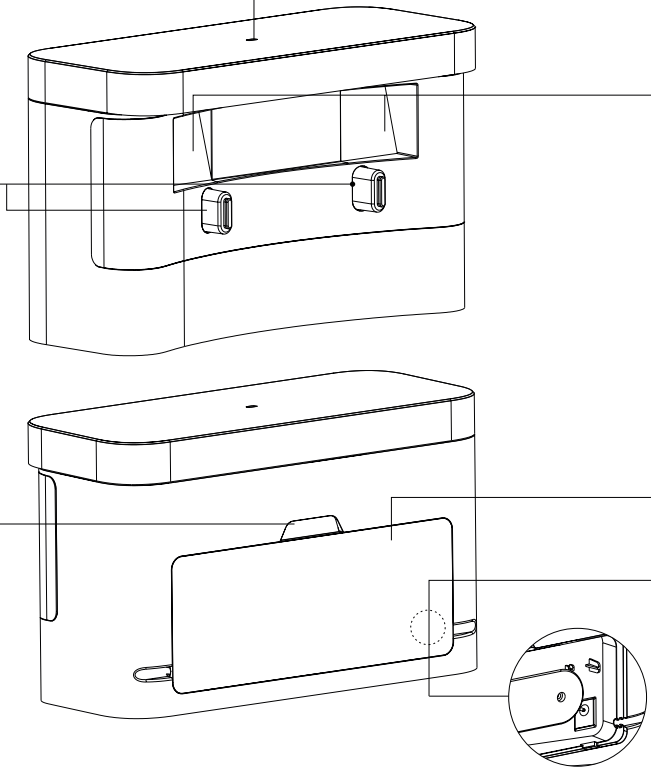

C

1

2

3

4

5

6

7

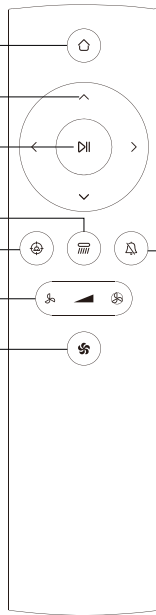

8

D1

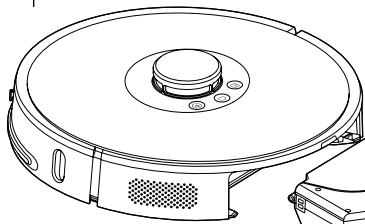

D2

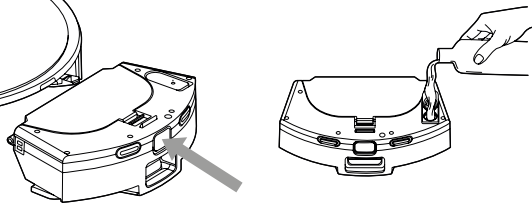

D3

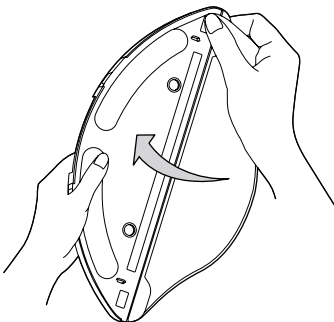

D4

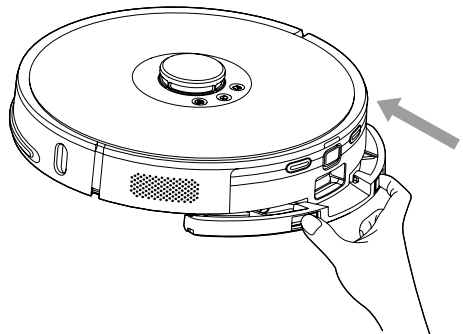

E

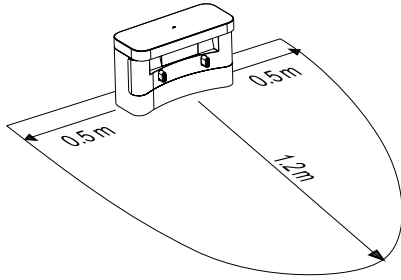

F1

F2

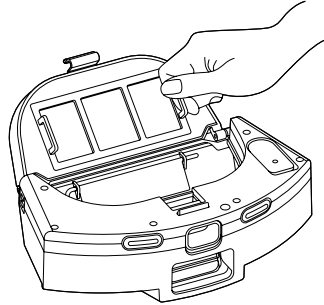
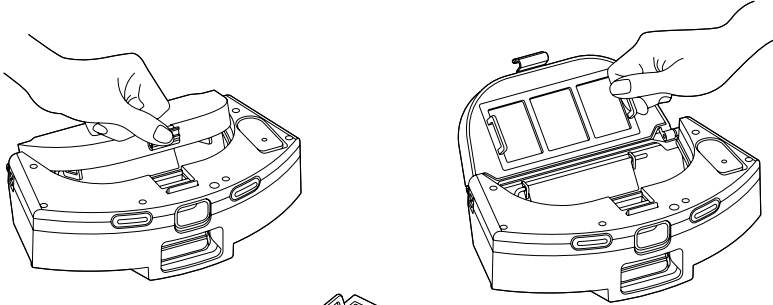

F3

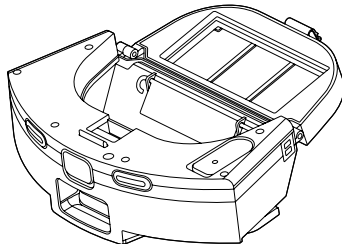
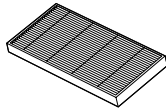
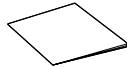
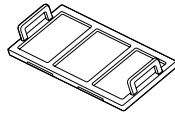

G1

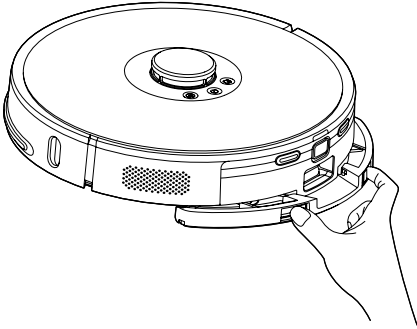

G2

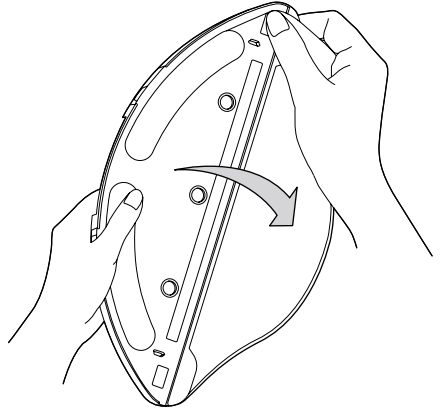

H1

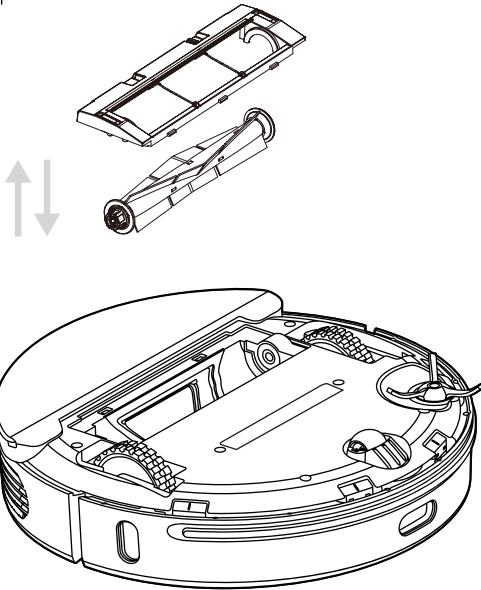

H2

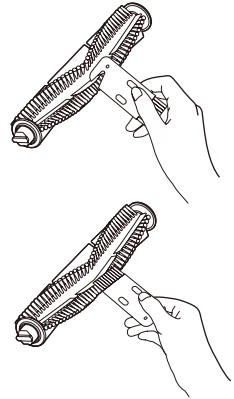

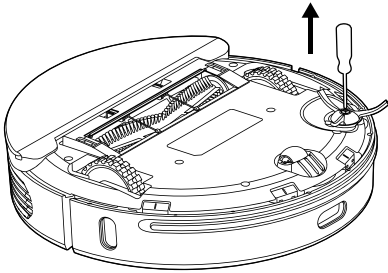
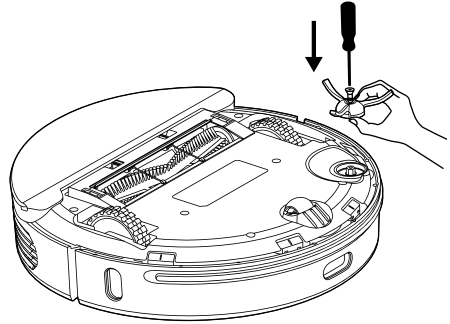
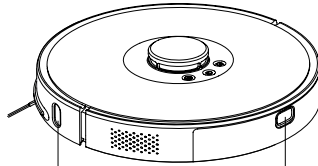
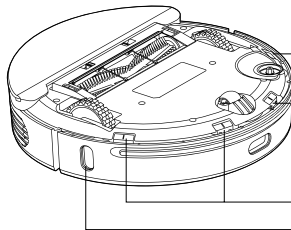
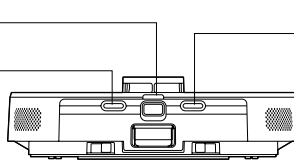
I1**I2****J****4****2****1****2****2****3****3**

Важные указания по технике безопасности

ВНИМАТЕЛЬНО ПРОЧИТИТЕ И СОХРАНИТЕ ДЛЯ ДАЛЬНЕЙШЕГО ИСПОЛЬЗОВАНИЯ.

- Дети в возрасте 8 лет и старше, а также лица с нарушениями физических, умственных или психических способностей или обладающие недостаточным опытом и знаниями, могут пользоваться данным электроприбором при условии, что они находятся под присмотром или были проинструктированы об использовании электроприбора безопасным способом, а также осознают потенциальную опасность.
- Детям запрещается играть с электроприбором. Очистка и уход в доступном пользователю объеме не должны выполняться детьми без присмотра.



ПРЕДОСТЕРЕЖЕНИЕ:

В данном приборе присутствует UV-C освещение. Не смотрите на UV-C лампу и не направляйте свет UV-C лампы в глаза.

- Если адаптер питания или зарядная станция повреждены, во избежание опасных ситуаций замените их в специализированной ремонтной мастерской. Запрещено эксплуатировать

электроприбор с поврежденными адаптером питания или зарядной станцией.

- Перед каждой очисткой или уходом отсоединяйте прибор от розетки электросети и выключайте его главным выключателем.
- Прибор необходимо использовать только с зарядной станцией и адаптером питания из комплекта поставки прибора.



ПРЕДОСТЕРЕЖЕНИЕ:

Не используйте зарядную станцию или адаптер питания для зарядки не предназначенных для этого аккумуляторов или приборов.

- Адаптер питания подключайте только к розетке с защитным контактом.

Электробезопасность

- Перед тем, как подключить адаптер к электрической розетке, убедитесь, что входящее напряжение, указанное на заводской табличке, соответствует напряжению в сети.
- Подключайте адаптер только к правильно заземленной розетке. Не используйте удлинитель.
- Не тяните за кабель питания для изъятия вилки сетевого адаптера из розетки эл. сети. Это может привести к повреждению сетевого адаптера или розетки эл. сети. Чтобы отсоединить сетевой адаптер, потяните за вилку.
- Во избежание случайного удара электрическим током не опрыскивайте робот-пылесос, блок питания или сетевой адаптер водой и не касайтесь нагретых или горячих поверхностей.
- Храните адаптер и кабель питания в сухом месте.
- Не подключайте кабель питания адаптера к розетке и не вытаскивайте его из розетки мокрыми руками.
- Не снимайте фрагменты корпуса, закрывающие электронные компоненты робота-пылесоса или его аккумулятора. Там отсутствуют компоненты, которые может починить пользователь. Доверьте починку квалифицированным специалистам.
- Во избежание случайного удара электрическим током не опрыскивайте робот-пылесос, блок питания или сетевой адаптер водой и не погружайте их в воду или другие жидкости.
- Не пользуйтесь роботом-пылесосом, если он работает неправильно, был поврежден или погружался в воду.
- Во избежание риска поражения электрическим током не ремонтируйте и не модифицируйте робот-пылесос самостоятельно. Для устранения любых неполадок обращайтесь в авторизованную сервисную мастерскую. Вмешательство в конструкцию робота-пылесоса на протяжении гарантийного срока может привести к аннулированию гарантийных обязательств.
- Каждый раз перед чистой или техническим обслуживанием отсоединяйте робот-пылесос от розетки и выключайте его главным выключателем.

Безопасность использования

- Робот-пылесос предназначен для использования в бытовых условиях, в офисах и других подобных помещениях. Не используйте его в промышленных условиях или на открытом воздухе.
- Робот-пылесос не предназначен для всасывания воды, поэтому его нельзя использовать во влажной и мокрой среде – например, в прачечных, ванная комнатах и возле бассейнов. При контакте с влагой приходит в негодность внутренняя электроника пылесоса.
- Не используйте робот-пылесос для уборки:
 - тлеющих сигарет, горящих или огнеопасных предметов, спичек или пепла;
 - воды и прочих жидкостей;
 - острых предметов, таких как осколки, иглы, булавки и т. п.;
 - мусора, шурупов, цемента и прочих строительных материалов;
 - больших кусков бумаги или пластиковых пакетов, способных легко заблокировать всасывающее отверстие.

- Не подвергайте робот-пылесос попаданию прямого солнечного света и не помещайте его вблизи открытого огня или приборов, представляющих собой источники тепла.
- Не используйте робот-пылесос на узких высоких поверхностях – таких как стол, шкаф и т. д. Если у пылесоса не будет достаточно пространства для маневров, он может упасть и сломаться.
- Используйте робот-пылесос только с оригинальными принадлежностями, изготовленными его производителем.
- Перед использованием робота-пылесоса убедитесь, что в контейнере для пыли правильно установлен пылевой фильтр.
- Перед тем, как воспользоваться роботом-пылесосом, убедитесь, что входные двери вашей квартиры или дома закрыты. Уберите с пола одежду, бумагу, игрушки, кабели питания или удлинители и другие предметы, которые пылесос может всосать внутрь или за которые он может зацепиться. Приподнимите шторы и занавески, касающиеся земли, чтобы пылесос не пытался всосать их в себя.
- Не кладите на робот-пылесос какие-либо предметы, не становитесь и не садитесь на него.
- Во время работы робота-пылесоса следите за детьми и домашними животными.
- Обратите внимание на то, чтобы во время работы робота-пылесоса не были закрыты отверстия для выхода воздуха и не было заблокировано впускное отверстие. Это может привести к поломке робота-пылесоса.
- В процессе чистки и технического обслуживания руководствуйтесь указаниями, изложенными в настоящем руководстве.
- Не нажимайте на лазерный модуль навигации и не пытайтесь поднимать его крышку. В противном случае модуль может быть поврежден.

Лазер

- Лазерный датчик соответствует классу безопасности для лазерных приборов по стандарту EN 60825-1.
- При использовании, обращении и уходе за роботом-пылесосом с лазерным датчиком всегда соблюдайте следующие указания:
 - Перед любой манипуляцией всегда выключайте робот-пылесос главным выключателем.
 - Не направляйте лазерный луч на людей.
 - Не смотрите в прямой или отраженный луч лазера.
 - Изменять или ремонтировать лазерный датчик разрешено только в сервисной мастерской.



Предостережение:

Несоблюдение указаний по использованию и уходу, приведенных в данной инструкции, может привести к опасному облучению!

RU Робот-пылесос

Руководство по эксплуатации

- Благодарим за покупку товара марки SENCOR и надеемся, что он оправдает ваши ожидания.
- Перед использованием этого прибора внимательно прочтите руководство по эксплуатации, даже если вы уже знакомы с применением аналогичных устройств. Используйте прибор только так, как это описано в данном руководстве пользователя. Сохраните руководство для использования в будущем.
- Как минимум в течение действия установленного по закону срока устранения недостатков или гарантийных обязательств рекомендуется сохранять оригинальную коробку и упаковочный материал, кассовый чек и подтверждение о степени ответственности продавца или гарантийный талон. В случае перевозки рекомендуется снова упаковать прибор в оригинальную коробку.







ОПИСАНИЕ РОБОТА-ПЫЛЕСОСА

- | | |
|---|--|
| A1 Передний инфракрасный датчик | A19 Датчики предотвращения падения |
| A2 Бампер | A20 Зарядные контакты |
| A3 Кнопка зарядки | A21 Кнопка отсоединения контейнера для сбора пыли |
| A4 Кнопка  (включение и выключение/старт автоматической уборки) | A22 Кнопка Reset |
| A5 Лазерный модуль навигации | A23 Боковые инфракрасные датчики |
| A6 Кнопка старта локальной уборки | A24 Фильтр грубой очистки |
| A7 Зона предотвращения коллизий | A25 Фильтр из поролона |
| A8 Задний инфракрасный датчик | A26 HEPA-фильтр |
| A9 Кожух ротационной щетки | A27 Крышка контейнера для сбора пыли |
| A10 Левое колёсико | A28 Контейнер для сбора пыли |
| A11 Датчик предотвращения падения | A29 Зарядные контакты |
| A12 Переднее поворотное колёсико | A30 Кнопка извлечения контейнера для сбора пыли 2 в 1 |
| A13 Комбинированная емкость для пыли с бачком для воды 2 в 1 | A31 Выходное отверстие контейнера для сбора пыли |
| A14 Ротационная щетка | A32 Замок крышки контейнера для сбора пыли |
| A15 Правое колёсико | A33 Крышка отверстия бачка для воды |
| A16 Боковая ротационная щетка | A34 Бачок для воды |
| A17 УФ светильник | A35 Держатель чехла для влажной уборки |
| A18 Аккумулятор (размещен под крышкой) | A36 Чехол для влажной уборки |
| | A37 Щеточка для чистки |

ОПИСАНИЕ ЗАРЯДНОЙ ПОДСТАВКИ

- | | |
|--|---|
| B1 Индикатор зарядки | B5 Предохранительная крышка |
| B2 Зарядные контакты | B6 Коннектор подключения концевки адаптера |
| B3 Датчики | |
| B4 Замок предохранительной крышки | |

ОПИСАНИЕ ПУЛЬТА ДИСТАНЦИОННОГО УПРАВЛЕНИЯ

- | | |
|--|---|
| C1 Кнопка  возврата на зарядную подставку | C5 Кнопка  локальной уборки |
| C2 Кнопки направления для движения пылесоса вперед/назад/влево/вправо | C6 Кнопки регулирования мощности всасывания |
| C3 Кнопка  включения/прерывания уборки | C7 Кнопка  максимальной мощности всасывания |
| C4 Кнопка  включения режима влажной уборки | C8 Кнопка  подавления голосовых сообщений |

КОМПЛЕКТАЦИЯ

- Робот-пылесос
- Зарядная подставка
- Пульт дистанционного управления
- Держатель чехла для влажной уборки
- Чехол для влажной уборки (3 шт)
- HEPA-фильтр (2 шт: 1 шт. установлен в пылесосе; 1 шт запасной фильтр HEPA)
- Боковая ротационная щётка (2 шт: 1 шт. установлена в пылесосе; 1 шт запасная боковая ротационная щетка)
- Адаптер питания
- Щеточка для чистки
- Батарейки типа AAA для дистанционного управления (2 шт)

НАЗНАЧЕНИЕ И ХАРАКТЕРИСТИКИ РОБОТА-ПЫЛЕСОСА

- Робот-пылесос предназначен для уборки всех видов твердых полов: например плавающих полов из дерева или ламината, плитки, винила и т.п., а также ковров с коротким ворсом. В процессе уборки робот-пылесос эффективно комбинирует различные методы для достижения оптимального результата чистки всей поверхности пола.
- Всасывающее отверстие эффективно удаляет волосы, шерсть домашних животных и т. д. Боковая ротационная щётка выметает сор из труднодоступных мест вдоль стен, мебели, из углов.
- Ведущие резиновые колёсики защищают уязвимые покрытия от царапин, они способны преодолевать стыковые профили высотой до 2 см и забираться на ковер толщиной до 2 см.
- Обрезиненный бампер позволяет пылесосу мягко придвинуться вплотную к препятствию и эффективно очистить поверхность пола рядом с ним. Инфракрасные датчики в переднем бампере предотвращают столкновение робота-пылесоса с препятствиями. Нижние датчики, предохраняющие от падения со ступеней, позволяют безопасно использовать робот-пылесос в помещениях с лестницами.
- Удобству управления способствует пульт дистанционного управления, позволяющий включить и выключить пылесос, перевести его в режим автоматической уборки, выбрать режим работы или отправить на зарядную подставку.
- Пылесос оснащен функцией GYRO MAPPING (ориентация в пространстве), позволяющей определять геометрию пространства помещения, в котором производится уборка, чтобы очистка пола выполнялась более эффективно. Пылесос далее оборудован лазерной навигацией, с помощью которой составляет карту каждого помещения и далее начинает систематическую уборку. Обе функции встроены и их невозможно изменить.

РЕЖИМЫ УБОРКИ РОБОТА-ПЫЛЕСОСА

Автоматический режим уборки

- Робот пылесос эффективно осуществит уборку максимальной площади помещения, а по окончании уборки вернется в зарядную станцию.

Локальный режим уборки

- Робот-пылесос эффективно осуществит уборку площади размерами 1,6 x 1,6 м.

Иные режимы уборки (напр. уборка выбранного помещения, выбранной зоны и т.п.) можно установить в приложении.

**Примечание:**

Перед стартом робота-пылесоса всегда убедитесь, что он полностью заряжен и с площадки уборки были устранены препятствия, посторонние предметы, кабели и т.п.

ПОДГОТОВКА РОБОТА-ПЫЛЕСОСА

- Достаньте робот-пылесос и все принадлежности из упаковки. Проверьте, что вы распаковали все части.
- Проверьте отсутствие повреждений робота-пылесоса или его принадлежности.
- Удалите с робота-пылесоса и всех аксессуаров защитные пленки и рекламные наклейки.

Монтаж боковой ротационной щетки

- Боковая ротационная щетка предназначена для гладких напольных покрытий и обеспечивает эффективную уборку в углах, вдоль стен и мебели.
- Переверните пылесос нижней стороной вверх. Насадите ротационную щетку на предназначенный для нее штырь и зафиксируйте винтом с помощью отвертки. Переверните пылесос обратно.
- Если пылесос будет использоваться для уборки помещения с коврами, снимите ротационную щетку. Разборку производите в обратной последовательности.

КОМБИНИРОВАННАЯ ЕМКОСТЬ ДЛЯ ПЫЛИ С БАЧКОМ ДЛЯ ВОДЫ 2 В 1

- Комбинированная емкость для пыли с бачком для воды позволяет одновременно очистить пол пылесосом и осуществлять его влажную уборку. Робот пылесос убирает мусор и пыль с пола и далее собирает их. В зависимости от предполагаемого применения робота-пылесоса необходимо залить в бачок воду и закрепить держатель с чехлом для влажной уборки.

Использование робота-пылесоса только для чистки

1. Если робот-пылесос будет использоваться только для чистки, перед его применением убедитесь, что в пылесос вставлен пустой контейнер для пыли.
2. Для снятия контейнера для пыли нажмите кнопку для снятия контейнера и достаньте его наружу из пылесоса - см. рисунок **D1**.
3. Контейнер для пыли вставляйте в робот-пылесос так, чтобы крышка контейнера для пыли была направлена вверх, а выходное отверстие наружу - см. рисунок **D1**. Слегка прижмите контейнер в направлении назад до щелчка. Этим сигнализируется правильная фиксация контейнера в пылесосе.

Использование робота-пылесоса только для чистки и влажной уборки пола

- Для того чтобы использовать робот-пылесос одновременно для чистки и влажной уборки пола, необходимо заполнить бачок водой и прикрепить к нижней стороне контейнера держатель с чехлом для влажной уборки.

1. Для снятия контейнера для пыли с робота-пылесоса нажмите кнопку для снятия контейнера и достаньте его наружу из пылесоса - см. рисунок **D1**.
2. Откройте крышку бачка для воды и залейте в бачок через отверстие чистую воду - см. рисунок **D2**.

**Примечание:**

Для протирки рекомендуется использовать только чистую воду. Если добавить чистящее средство, оно может вспениться и ухудшить подачу воды на чехол, или вызвать подтеки на полу, которые проявятся после его высыхания.

3. Прочно закройте крышку и вставьте контейнер в робот-пылесос так, чтобы крышка контейнера для пыли была направлена вверх, а выходное отверстие наружу - см. рисунок **D1**. Слегка прижмите контейнер в направлении назад до щелчка. Этим сигнализируется правильная фиксация контейнера в пылесосе.

4. На держатель наденьте чехол для влажной уборки - см. рисунок **D3**. Перед надеванием рекомендуем чехол смочить и слегка отжать. Этим будет ускорен процесс смачивания и последующей уборки пола.
5. Вставьте держатель с чехлом для влажной уборки под емкость так, чтобы прорезь в держателе вошла под емкость - см. рисунок **D4**. Слегка прижмите держатель в направлении назад до щелчка. Этим сигнализируется правильная фиксация держателя с чехлом в пылесосе.

**Предостережение:**

Не используйте робот-пылесос для чистки и влажной уборки ковровиков, дорожек и т.п. Необходимо снять держатель с чехлом для влажной уборки перед чисткой ковров.

РАЗМЕЩЕНИЕ ЗАРЯДНОЙ ПОДСТАВКИ

- Зарядная подставка предназначена для автоматической подзарядки аккумулятора, и у пылесоса должен быть хороший доступ к ней.
- Зарядную подставку размещайте возле стены на твердую, горизонтальную и сухую поверхность вблизи розетки эл. сети - см. рисунок **E**. Проследите, чтобы на расстоянии 0,5 м слева и справа от подставки, а также на расстоянии 1,2 м перед ней не было ступеней или препятствий, способных мешать пылесосу искать подставку и успешно вставать на нее.
- Подключите к гнезду питания, находящемуся в зарядной подставке, разъем кабеля питания сетевого адаптера, а вилку адаптера включите в розетку. Расположите кабель питания так, чтобы он не наматался на ротационные щетки пылесоса.
- Если вы не будете использовать пылесос длительное время, отсоедините зарядную подставку от розетки и храните её в сухом, чистом и прохладном месте.

ЗАРЯДКА РОБОТА-ПЫЛЕСОСА

- Пылесос можно заряжать в зарядной подставке, которую пылесос автоматически найдет по окончании уборки.
- Всегда убедитесь, что пылесос включен кнопкой .

Первая зарядка пылесоса

- Перед первым использованием необходимо полностью зарядить робот-пылесос. Исполните зарядку робота-пылесоса продолжительностью до 12 часов.
- Возьмите пылесос в руки и самостоятельно поместите его на зарядную подставку, чтобы зарядные контакты, находящиеся снизу на пылесосе, соединились с зарядными контактами на подставке. После соединения контактов начнется процесс зарядки.

Автоматическая зарядка

- Функцию автоматической зарядки робот-пылесос использует после каждой законченной уборки и в случаях, когда во время работы определяется низкий уровень аккумулятора. В этом случае робот пылесос начнет активный поиск зарядной подставки. Поэтому важно, чтобы она была постоянно подключена к источнику питания и свободно доступна для парковки пылесоса.
- Робот-пылесос можно также отправить на зарядку нажатием кнопки зарядки прямо на пылесосе, в приложении или на пульте дистанционного управления. В таком случае работа робота-пылесоса прекратится и он начнет поиск зарядной подставки.
- После того, как пылесос встанет на зарядную подставку, начнется цикл зарядки. Полная зарядка занимает приблизительно 4–6 часов. Фактическое время зарядки зависит от состояния аккумулятора в начале зарядки.
- Полная зарядка обеспечивает до 200 минут работы (установлена малая мощность всасывания).
- Если во время цикла зарядки контакты разъединятся, то пылесос самостоятельно отъедет от подставки, а затем снова встанет на





нее, чтобы продолжить процесс зарядки, если для этого не будет препятствий.

- Если будет прервана подача эл. энергии, то цикл зарядки будет приостановлен и снова начнётся после возобновления подачи эл. энергии.
- В случае превышения максимального тока зарядки процесс зарядки автоматически прерывается.
- Если робот-пылесос будет разряжен полностью, например из-за того что пылесос не смог найти или запарковать в зарядной подставке, необходимо поместить его на зарядную подставку вручну.

УПРАВЛЕНИЕ С ПОМОЩЬЮ КНОПОК НА ПЫЛЕСОСЕ

- Кнопки на работе-пылесосе предназначены для основных операций управления. Для сложных операций используйте пульт дистанционного управления или управляйте своим роботом-пылесосом из мобильного приложения. Подробная информация приведена далее в руководстве.

Выключение/выключение робота-пылесоса



- Нажмите и удерживайте кнопку  на 3 секунды для включения робота-пылесоса. Кнопка  начнет мигать белым цветом. Робот-пылесос переключится в режим ожидания.
- Нажмите и удерживайте кнопку  на 3 секунды для выключения робота-пылесоса. Кнопка  будет кратковременно мигать белым цветом и погаснет. Робот-пылесос выключен.



Примечание:

Робот пылесос невозможно выключить во время зарядки.

Прерывание уборки

- Если во время работы робота-пылесоса вы одновременно нажмете кнопку , работа робота-пылесоса будет прервана. Повторным кратковременным нажатием кнопки  его работа будет возобновлена.

Спящий режим

- Через 60 секунд бездействия робот-пылесос переключится в спящий режим. При нажатии любой кнопки робот-пылесос переключится в режим ожидания.

Выбор режима уборки

- Во время нахождения робота-пылесоса в режиме ожидания кратковременно нажмите кнопку , при этом робот-пылесос начнет автоматическую уборку.
- Во время нахождения робота-пылесоса в режиме ожидания нажмите и удерживайте кнопку зарядки, при этом робот-пылесос начнет локальную уборку.

Зарядка

- Кратковременно нажмите кнопку зарядки, когда необходимо отправить робот-пылесос на зарядку. Он прекратит исполняемую уборку и начнет активный поиск зарядной подставки, после чего исполнит парковку в ней.

УПРАВЛЕНИЕ С ПОМОЩЬЮ ДИСТАНЦИОННОГО УПРАВЛЕНИЯ





- Нажмите и освободите защелку крышки на задней стороне пульта дистанционного управления и снимите крышку.
- Вставьте в пульт дистанционного управления 2 батарейки типа AAA (1,5 В). При установке батареек обратите внимание на правильную полярность, которая обозначена внутри отсека для батареек. Верните на свое место крышку и защелкните ее.
- Замените разряженные батарейки новыми. Не комбинируйте различные типы батареек или старые батарейки с новыми.
- Радиус сигнала пульта дистанционного управления составляет приблизительно 6 м.
- При замене батареек сначала достаньте разряженные батарейки, а после этого вставьте новые.





Примечание:

Никогда не используйте вместе старые и новые батарейки а также батарейки разных типов.



Запуск уборки

- Нажмите кнопку  для включения автоматической уборки. Робот-пылесос включится.
- Нажмите кнопку  для начала локальной уборки.
- При нажатии кнопки  во время работы пылесос остановится. Повторным нажатием кнопки  работа будет возобновлена.
- Если вам необходимо закончить уборку, нажмите кнопку  и робот-пылесос остановится, закончит уборку, найдет зарядную подставку и запаркует в ней.





Запуск влажной уборки

- Убедитесь, что держатель с чехлом для влажной уборки закреплен к пылесосу, а в бачке залита вода.
- Нажмите кнопку , будет активирован режим влажной уборки. В этом режиме мощность всасывания автоматически снижается до минимума.
- Повторным нажатием кнопки  режим влажной уборки будет отменен.



Настройка мощности всасывания

- Модность всасывания устанавливайте в зависимости от типа покрытия пола и степени загрязнения.
- Повторяющимся нажатием кнопки  мощность всасывания уменьшается, повторяющимся нажатием кнопки  мощность всасывания увеличивается.
- Для установки максимальной мощности всасывания нажмите кнопку .

Движение робота-пылесоса

- Кнопки направления предназначены движения робота-пылесоса в ручном режиме. Однако при этом важно, чтобы робот-пылесос в данный момент не работал.
- Кнопка  предназначена для движения вперед.
- Кнопка  предназначена для поворота робота-пылесоса на 180°.
- Кнопка  предназначена для поворота робота-пылесоса на 90° влево и движения влево.
- Кнопка  предназначена для поворота робота-пылесоса на 90° вправо и движения вправо.

Подавление голосовых сообщений

- Нажмите кнопку  для немедленного подавления голосовых сообщений. Повторным нажатием кнопки  сообщения снова будут слышны.

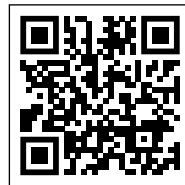

УПРАВЛЕНИЕ ПРИ ПОМОЩИ МОБИЛЬНОГО ПРИЛОЖЕНИЯ

- Данным роботом-пылесосом можно управлять с помощью приложения SENCOR HOME.
- Установите приложение в своем мобильном телефоне, зарегистрируйтесь и управляйте роботом-пылесосом из приложения.



Если приложение уже установлено, добавьте робот-пылесос к своим приборам.



Добавление робота-пылесоса в перечень приборов с помощью кода QR

- Робот пылесос можно добавить в приложение Sencor HOME также с помощью указанного ниже QR кода. На главной странице приложения нажмите на иконку «+», а на экране добавления прибора нажмите на иконку [-] в правом верхнем углу.
- После сканирования кода QR появится приглашение выбрать сеть Wi-Fi. Выберите сеть, введите пароль и нажмите на «Далее».
- Появится приглашение исполнить сброс устройства. Нажмите и удерживайте кнопки  и  на 3 секунды. Раздастся звуковое предупреждение и начнет мигать белая подсветка. Это означает, что робот-пылесос готов к сопряжению. Указания также отображаются на экране приложения.
- В приложении подтвердите что индикатор (Wi-Fi) мигает и нажмите «Далее».
- Нажмите на «Подключить». Далее в настройках Wi-Fi в вашем мобильном устройстве подключите Wi-Fi к роботу-пылесосу. После этого вернитесь в приложение и подождите исполнения сопряжения робота-пылесоса.
- В перечне приборов на главном экране щелкните на иконку робота-пылесоса и войдите в его управление.



Код QR для добавления панели управления робота-пылесоса в приложение Sencor HOME



Добавление робота-пылесоса в перечень приборов вручную

- На главном экране нажмите «Добавить прибор» или на «+» в правом верхнем углу, и здесь нажмите на «Добавить прибор».
- Будет отображен экран с категориями приборов и перечнем приборов.
- Нажмите на «Роботы-пылесосы» и выберите из перечня приборов модель робота-пылесоса.
- На следующем экране будет приглашение выбрать сеть Wi-Fi. Выберите сеть, введите пароль и нажмите на «Далее».
- Появится приглашение исполнить сброс устройства. Нажмите и удерживайте кнопки  и  на 3 секунды. Раздастся звуковое предупреждение и начнет мигать белая подсветка. Это означает, что робот-пылесос готов к сопряжению. Указания также отображаются на экране приложения.
- В приложении подтвердите что индикатор (Wi-Fi) мигает и нажмите «Далее».
- Нажмите на «Подключить». Далее в настройках Wi-Fi в вашем мобильном устройстве подключите Wi-Fi к роботу-пылесосу. После этого вернитесь в приложение и подождите исполнения сопряжения робота-пылесоса.
- В перечне приборов на главном экране щелкните на иконку робота-пылесоса и войдите в его управление.

Сброс Wi-Fi

- Нажмите и удерживайте кнопки  и  на 3 секунды. Раздастся звуковое предупреждение и начнет медленно мигать белая подсветка.



Примечание:

Во время подключения Wi-Fi рекомендуем выключить мобильный интернет в настройках вашего мобильного телефона.

ОЧИСТКА И УХОД

- Перед чисткой всегда выключайте пылесос кнопкой .
- Ни в коем случае не используйте для чистки средства с абразивным эффектом, растворители и т.п.
- Пренебрежение чисткой и уходом может отрицательно повлиять на работоспособность пылесоса и привести к снижению его производительности.

РОБОТ-ПЫЛЕСОС

Опорожнение контейнера для пыли

1. Для изъятия контейнера для пыли нажмите кнопку для снятия контейнера - см. рисунок **D1**, и вытяните контейнер наружу из пылесоса - см. рисунок **F1**.
2. Поместите контейнер над мусорную корзину и переверните его вверх дном так, чтобы крышка контейнера была направлена вниз.
3. Нажмите на замок крышки и осторожно откройте крышку. Содержимое контейнера высыпется в мусорное ведро.
4. Закройте крышку и слегка нажмите на нее до щелчка. Этим сигнализируется правильная фиксация крышки.



Примечание:

По гигиеническим соображениям рекомендуется высыпать контейнер за пределами жилых помещений.

Очистка контейнера для пыли

1. Для снятия контейнера для пыли нажмите кнопку для снятия контейнера и достаньте контейнер наружу из пылесоса - см. рисунки **D1**.
2. Нажмите замок крышки и откройте крышку контейнера для пыли - см. рисунок **F1**.
3. Нажмите предохранитель фильтра грубой очистки - см. рисунок **F2**. Достаньте фильтр грубой очистки, поролоновый фильтр и HEPA фильтр из крышки - см. рисунок **F3**.
4. Вытряхните фильтр HEPA и поролоновый фильтр, удалите из них загрязнения с помощью мягкой щетки или сухой ткани. В случае сильного загрязнения их можно вычистить иным пылесосом со щеточной насадкой. Не мойте фильтр HEPA в воде. Это может повредить его. Если фильтр HEPA сильно загрязнен, поврежден или деформирован - замените его новым. Рекомендуем менять фильтр HEPA в зависимости от частоты использования, но не реже одного раза за пол-года.
5. Фильтр грубой очистки промойте под проточной водой и протрите насухо чистой салфеткой.
6. Контейнер для пыли протрите слегка влажной губкой и высушите чистой салфеткой. При необходимости в контейнер для пыли можно залить небольшое количество чистой воды и протереть губкой. После этого тщательно вытрите насухо чистой салфеткой.
7. В пространство в крышке вставьте фильтр HEPA, поролоновый фильтр а потом фильтр грубой очистки. Слегка нажмите на фильтр грубой очистки до щелчка. Этим сигнализируется правильная фиксация фильтра грубой очистки.
8. Закройте крышку контейнера для сбора пыли. Слегка нажмите на крышку до защелкивания замка. Этим сигнализируется правильное закрытие крышки.



Предостережение:

Перед вставлением фильтра в контейнер для пыли и закрытием крышки всегда убедитесь, что все части чистые и полностью сухие. В противном случае возможно повреждение робота-пылесоса.

Очистка бачка для воды и чехла для влажной уборки.

- Бачок для воды, держатель чехла для влажной уборки и чехол для влажной уборки необходимо очищать после каждого применения, чтобы предотвратить образование плесени и вредных микроорганизмов, которые могут создавать неприятный запах и вредить здоровью.
1. Нажмите фиксаторы на держателе чехла для влажной уборки и вытяните его из нижней части робота-пылесоса - см. рисунок **G1**.

- Осторожно снимите чехол для влажной уборки с держателя - см. рисунок **G2**.
- Для снятия контейнера для пыли нажмите кнопку для снятия контейнера и достаньте его наружу из пылесоса - см. рисунок **D1**.
- Поместите контейнер для пыли над умывальником или мойкой и откройте крышку бачка для воды. Проверьте емкость вверх дном и подождите пока из бачка вытекут остатки воды. При необходимости емкость слегка встряхните, чтобы вода вытекла полностью.
- Оставьте крышку емкости для воды открытой и подождите, пока емкость высохнет в сухом и хорошо проветриваемом месте.
- Протрите держатель чехла для влажной уборки слегка влажной губкой и затем вытрите насухо чистой салфеткой.
- Чехол для влажной уборки выстирайте вручную в теплой воде с добавлением небольшого количества мягкого стирального порошка, выжимайте вручную и высушите на открытом воздухе. Не стирайте чехол для влажной уборки в стиральной машине и не сушите в сушильной машине.

Чистка центральной ротационной щетки

- Рекомендуем регулярно чистить центральную ротационную щетку не реже одного раза в неделю для того, чтобы обеспечить постоянную мощность всасывания робота-пылесоса. Намотанные волосы и шерсть на щетке могут ухудшить мощность робота-пылесоса а также его эффективность.

- Переверните робот-пылесос вверх дном.
- Нажмите фиксатор крышки центральной ротационной щетки и достаньте из пылесоса крышку, а после этого и ротационную щетку - см. рисунок **H1**.
- Сухой тканью вычистите отсек, в котором размещается ротационная щетка. Проверьте и вычистите выпускное отверстие. Загрязнения и пыль, скопившаяся возле выпускного отверстия, могут уменьшить всасывающую мощность пылесоса.
- Удалите с ротационной щетки все загрязнения (пыль, наматывающиеся волосы, шерсть домашних животных и т. д.) - см. рисунок **H2**.
- Поместите ротационную щетку обратно в пылесос и после этого установите крышку. Слегка нажмите на крышку до защелкивания замка. Этим сигнализируется правильная фиксация крышки.

Очистка боковой ротационной щетки

- Освободите винт боковой ротационной щетки с помощью отвертки - см. рисунок **I1**.
- Снимите боковую ротационную щетку с пылесоса вытягиванием в направлении вверх.
- Удалите с места крепления щётки все загрязнения.
- Удалите все загрязнения со щётки. При необходимости щётку можно промыть под проточной водой. Если в ходе использования пылесоса деформировались щетинки, смочите их теплой водой, чтобы восстановить их первоначальную форму. Перед тем, как прикрепить щетки к пылесосу, дайте им просохнуть.
- Установите боковую ротационную щетку в робот-пылесос и зафиксируйте винтом - см. рисунок **I2**.

Очистка датчиков

- Датчики на работе-пылесосе важны для его правильного управления и безопасной работы. Поэтому важно их регулярно чистить и поддерживать в работоспособном состоянии.
- На работе-пылесосе всего находится (см. рисунок **J**):

- 4 датчика предотвращения падения (в нижней части робота-пылесоса)
- 3 инфракрасных датчика
- 2 зарядных контакта
- Боковые инфракрасные датчики

Протрите датчики сухой мягкой тканью или ватным тампоном.

Чистка внешней поверхности робота-пылесоса

- Регулярно протирайте поверхность робота-пылесоса сухой мягкой тканью.

- Не реже одного раза в неделю или чаще очищайте переднее вращающееся колесико, колесики с приводом, всасывающее отверстие, вращающуюся щетку и нижние датчики.
- Сначала удалите значительную грязь с переднего поворотного колесика и ведущих колесиков. После этого очистите их по всему диаметру слегка увлажненной тканью и вытрите насухо. Не забудьте вычистить и пространство возле колес.

Замена фильтра HEPA и поролонового фильтра

- Достаньте контейнер для пыли и откройте крышку контейнера для пыли. Достаньте фильтр грубой очистки, старый поролоновый фильтр и старый фильтр HEPA.
- В пространство в крышке вставьте новый фильтр HEPA, новый поролоновый фильтр а потом фильтр грубой очистки. Слегка нажмите на фильтр грубой очистки до щелчка. Этим сигнализируется правильная фиксация фильтра грубой очистки.
- Закройте крышку контейнера для сбора пыли. Слегка нажмите на крышку до защелкивания замка. Этим сигнализируется правильная закрытие крышки.



Примечание:

Состояние износа фильтра HEPA можно контролировать в мобильном приложении.



Примечание:

Фильтр HEPA и поролоновый фильтр всегда меняйте одновременно.

Замена боковой щетки

- По мере использования вращающихся щеток они изнашиваются. По прошествии определенного времени следует заменить использованные щетки на новые. Для заказа новой щётки обратитесь, пожалуйста, к вашему продавцу или в авторизованный сервисный центр. Состояние износа также можно контролировать в мобильном приложении.

- Освободите винт боковой ротационной щетки с помощью отвертки.
- Снимите старую боковую ротационную щетку с пылесоса вытягиванием в направлении вверх.
- Установите новую боковую ротационную щетку в робот-пылесос и зафиксируйте винтом.

ОЧИСТКА ЗАРЯДНОЙ ПОДСТАВКИ

Очистка зарядной подставки

Протрите мягкой сухой тканью внешнюю поверхность станции самоочистки.

Очистка датчиков

- Датчики на зарядной подставке важны для её безопасной работы. Поэтому важно их регулярно чистить и поддерживать в работоспособном состоянии.
- Протрите инфракрасные датчики и зарядные контакты сухой мягкой тканью или ватным тампоном.

ЗАМЕНА АККУМУЛЯТОРА

- Маркировка модели запасного аккумулятора: SRX 9301
- В случае необходимости замены аккумулятора действуйте следующим образом:

- Убедитесь, что пылесос выключен кнопкой . Переверните пылесос нижней стороной вверх.
- Отверткой открутите винты (всего 8 шт) нижней крышки, достаньте их и осторожно снимите нижнюю крышку.
- Отсоедините коннектор аккумулятора и достаньте аккумулятор из внутреннего пространства пылесоса.
- Подсоедините новый аккумулятор и поместите его во внутреннее пространство. Подключение аккумулятора можно исполнить только одним способом. Коннектор закодирован и его невозможно перевернуть.

5. Установите нижнюю крышку и зафиксируйте её винтами. Переверните пылесос в рабочее положение.
6. Поместите пылесос в зарядную подставку и полностью зарядите аккумулятор.



Примечание:

Робот-пылесос поставляется с установленным аккумулятором.

ДЛИТЕЛЬНОЕ ХРАНЕНИЕ

- Если вы намерены длительное время не использовать пылесос, выполните следующие действия:
- Очистите пылесос, как описано в разделе «Чистка и уход».
- Отсоедините станцию самоочистки от розетки эл. сети. Положите пылесос вместе со всеми его принадлежностями на хранение в сухое, чистое и прохладное место.
- Рекомендуем заряжать пылесос один раз в 3 месяца - это продлит срок службы встроенного аккумулятора.
- Достаньте батарейки из пульта дистанционного управления.

РЕШЕНИЕ ПРОБЛЕМ

Проблема	Причина	Решение
Пылесос не заряжается.	Зарядные контакты не соприкасаются.	Убедитесь, что контакты соприкасаются при помещении пылесоса на зарядную подставку.
	Зарядная подставка отсоединена от источника питания.	Подключите адаптер питания в розетку и оставьте зарядную подставку постоянно подключенной.
Пылесос заблокирован на одном месте.	Пылесос запутался в проводке/кабелях на полу, в шторах или иных посторонних предметах на ковре.	Пылесос всегда стареается освободиться сам, тем не менее рекомендуем вручную освободить его с места блокирования.
Пылесос вернулся в зарядную подставку и не закончил уборку.	Пылесос установил низкий уровень зарядки аккумулятора и автоматически вернулся в зарядную подставку для зарядки.	Это нормально. Зарядите пылесос.
Пылесос не осуществляет автоматическую уборку по плану.	Пылесос не включен и не может исполнить уборку по плану.	Включите пылесос.
	Аккумулятор пылесоса практически разряжен.	Зарядите пылесос.
	Пылесос запутался или заблокирован посторонним предметом.	Выключите пылесос, очистите контейнер для сбора пыли. Переверните пылесос и удалите мусор с колес и щеток.

Не работает пульт дистанционного управления. (Рекомендуемое расстояние составляет 5 м)	Батарейки разряжены.	Замените батарейки в пульте дистанционного управления.
	Аккумулятор пылесоса практически разряжен.	Зарядите пылесос.
	Приемник сигнала от дистанционного управления на пылесосе или передатчик сигнала на дистанционном управлении заблокированы или загрязнены.	Протрите приемник и передатчик сигнала чистой салфеткой.
	Помехи для сигнала дистанционного управления от иных расположенных вблизи устройств.	Не используйте дистанционное управление вблизи устройств с инфракрасным сигналом.
Во время работы пылесос пропускает места при уборке, его траектория хаотична, меняет направление на противоположное, в приложении неточно и некорректно отображается карта.	Пол слишком гладкий, центральное колесо скользит по полу и пылесос переезжает низкие препятствия, пороги и планки, а это влияет на его принятие решений по площади уборки целого дома .	Рекомендуем закрыть двери отдельных помещений и убирать их по отдельности. Пылесос оборудован функцией автоматической идентификации одного помещения. Он возвращается обратно на исходное место.
	Пол покрыт воском и отполирован или слишком гладкий, что уменьшает трение между колесами и полом.	Рекомендуем вычистить пол после покрытия воском.
	Кабели и посторонние предметы на полу влияют на работу пылесоса.	Перед включением пылесоса важно устранить с пола кабели, тапочки, игрушки и иные посторонние предметы для уменьшения количества препятствий, которые пылесосу придется объезжать.
По окончании уборки на полу остаются загрязнения.	Заблокирована центральная ротационная щетка.	Очистите центральную ротационную щетку и переместите пылесос на открытое пространство.
	Заблокирована боковая ротационная щетка.	Очистите боковую ротационную щетку и переместите пылесос на открытое пространство.
	Комбинированный контейнер для пыли 2 в 1 не вставлен в робот-пылесос.	Вставьте комбинированный контейнер для пыли 2 в 1 в робот-пылесос.
	Контейнер для сбора пыли заполнен, фильтр HEPA заблокирован или засорена центральная ротационная щетка.	Вычистите контейнер для сбора пыли, очистите фильтр HEPA и центральную ротационную щетку.

Пылесос невозможно включить.	Аккумулятор разряжен.	Полностью зарядите аккумулятор.	Пылесос не способен вернуться в зарядную подставку после интенсивной уборки или после передвижения.	Робот-пылесос создает новую карту или расстояние слишком велико.	После интенсивной уборки или движения на большое расстояние робот-пылесос сгенерирует новую карту. Если зарядная подставка слишком далеко, возможна ситуация когда робот-пылесос не способен её найти. Поместите робот-пылесос вручную на зарядную подставку.
Для пылесоса проблематично передвижение по полу.	Переднее поворотное колесико заблокировано.	Очистите переднее поворотное колесико и переместите робот-пылесос на открытое пространство.			
Пылесос исполняет поиск зарядной подставки, но не паркует в ней.	Зарядная подставка заблокирована или слишком далеко; не подключена к источнику питания, на держателе чехла для влажной уборки скопились посторонние предметы или чехол скручен.	Разместите зарядную подставку на открытом пространстве, положите вблизи нее робот-пылесос и включите его; вставьте вилку адаптера в розетку эл. сети; очистите держатель чехла для влажной уборки и выровняйте чехол для влажной уборки.			
Нестандартные действия пылесоса.	Внутренняя ошибка.	Выключите робот-пылесос и после этого снова включите и запустите его. Если проблема повторяется, выключите пылесос и обратитесь в авторизованную сервисную мастерскую.	 Примечание: Если проблема не указана в таблице или наборот сохраняется, прекратите использовать робот-пылесос и обратитесь в авторизованную сервисную мастерскую.		
Во время уборки раздаются необычные звуки.	На центральной ротационной щетке, на боковой щетке или на центральном колесике зацепился посторонний предмет.	Выключите робот-пылесос и удалите посторонний предмет.			
Из бачка для воды не вытекает вода в чехол для влажной уборки или воды вытекает мало.	В бачке для воды недостаточный объем воды; чехол слишком грязный; держатель не вставлен.	Дополните воду в бачок; очистите чехол; правильно вставьте держатель чехла для влажной уборки.			
Из бачка для воды выходит слишком много воды.	Бачок для воды неправильно установлен на своем месте; выпуск воды установлен на максимум.	Проверьте, что бачок для воды установлен правильно; скорректируйте подачу воды в мобильном приложении.			
Невозможно подключится к мобильному приложению.	Нестандартная сеть Wi-Fi, неправильный пароль Wi-Fi или нестандартная реакция мобильного приложения.	Проверьте, чтобы робот-пылесос был в зоне досягаемости Wi-Fi сети; задайте правильный пароль или исполните сброс Wi-Fi; загрузите и установите последнюю версию мобильного приложения.			



Примечание:

Если проблема не указана в таблице или наборот сохраняется, прекратите использовать робот-пылесос и обратитесь в авторизованную сервисную мастерскую.

ТЕХНИЧЕСКИЕ ДАННЫЕ

Робот-пылесос

Потребляемая мощность робота-пылесоса.....	24 В $\frac{1}{1}$ 1,2 А
Номинальная мощность.....	50 Вт
Аккумулятор.....	Li-Ion / 24 В / 5000 мАч
Размеры (диаметр × высота).....	349 × 100 × 353 мм
Масса.....	7,8 кг
Время работы на одну зарядку.....	до 200 минут
Объем контейнера для сбора пыли.....	350 мл
Объем бачка для воды.....	250 мл
Класс лазерного датчика.....	1

Адаптер питания

Диапазон номинального напряжения.....	100–240 В переменного тока
Номинальная частота.....	50–60 Гц
Выход.....	24 В $\frac{1}{1}$ 1,2 А

Зарядная подставка

Напряжение на входе.....	24 В $\frac{1}{1}$ 1,2 А
Напряжение на выходе.....	24 В $\frac{1}{1}$ 1,2 А
Номинальная мощность.....	30 Вт
Размеры.....	217,3 × 91 × 134 мм

Название производителя	FAST ČR, a.s. У Санитасу 1621 CZ-251 01 Ржичаны
Идентификационное обозначение модели	Адаптер для SRV 9350WH
Напряжение на входе	100-240 В-
Частота на входе	50 / 60 Гц
Напряжение на выходе	24 В
Ток на выходе	1,2 А
Мощность на выходе	28,8 Вт
Средняя эффективность в активном режиме	89,78 %
Эффективность при малой нагрузке (10 %)	85,22 %
Расход энергии в состоянии без нагрузки	0,078 Вт

Производитель оставляет за собой право на внесение изменений в текст и технические характеристики.

Оригинальные расходные аксессуары

SRX 9304	HEPA-фильтр
SRX 9305	Боковая ротационная щетка
SRX 9302	Чехол для влажной уборки



Изделие предназначено только для использования в бытовых условиях. Изделие не рассчитано на использование вне помещений.



Степень защиты от поражения электрическим током: Класс II – Защита от поражения электрическим током обеспечивается двойной или усиленной изоляцией.



Данный символ означает, что прибор запрещено использовать в случае повреждения вилки.

УТИЛИЗАЦИЯ АККУМУЛЯТОРА



Перед утилизацией изделия или его передачей в предназначенный пункт сбора, необходимо извлечь из него аккумулятор. Перед извлечением аккумулятора следует запустить пылесос и подождать пока он не разрядится. В аккумуляторе содержатся вредные для окружающей среды вещества, поэтому он не относится к обычным бытовым отходам. Его правильную утилизацию обеспечивает соответствующий пункт сбора.

УТИЛИЗАЦИЯ ИСПОЛЬЗОВАННЫХ БАТАРЕЕК



В батарейке содержатся вещества, вредные для окружающей среды, поэтому они не относятся к обычным бытовым отходам. Сдайте использованные батарейки для надлежащей утилизации в пункт сбора отходов такого типа.

УКАЗАНИЯ И ИНФОРМАЦИЯ ПО ОБРАЩЕНИЮ С ИСПОЛЬЗОВАННОЙ УПАКОВКОЙ

Использованный упаковочный материал поместите в место сбора коммунальных отходов.

УТИЛИЗАЦИЯ ИСПОЛЬЗОВАННЫХ ЭЛЕКТРИЧЕСКИХ И ЭЛЕКТРОННЫХ ПРИБОРОВ



Этот символ на изделиях или сопроводительной документации означает, что использованные электрические и электронные приборы нельзя утилизировать с обычными бытовыми отходами. Необходимо сдать подобные изделия в специальные пункты сбора для надлежащей утилизации, восстановления и вторичной переработки. Кроме того, в некоторых странах Европейского Союза или других европейских странах вы можете вернуть свой прибор местному продавцу при покупке аналогичного нового продукта. Правильная утилизация данного продукта поможет сохранить ценные природные ресурсы и предотвратить возможные отрицательные последствия для окружающей среды и здоровья человека, которые могут возникнуть в результате неправильной утилизации отходов. Свяжитесь с местными властями или ближайшим пунктом сбора для получения более подробной информации. Неправильная утилизация этого типа отходов может повлечь за собой штрафные санкции в соответствии с национальными правилами.

Для субъектов предпринимательской деятельности в странах Европейского Союза

Чтобы утилизировать электрическое и электронное оборудование, обратитесь к своему дилеру или поставщику за необходимой информацией.

Утилизация в других странах за пределами Европейского Союза

Действие этого символа распространяется на Европейский Союз. Если вы собираетесь утилизировать данный продукт, запросите необходимую информацию о надлежащем способе утилизации у местных властей или у своего дилера.



Этот продукт соответствует всем основным требованиям директив ЕС, которые к нему применяются.

Настоящим фирма SENCOR подтверждает, что тип радиоприбора SRV 9350WN соответствует требованиям директивы 2014/53/EU. Полную редакцию декларации соответствия ЕС вы можете найти на сайте www.sencor.eu.

