

Jet Bot

Посібник користувача

Серія VR30T80****



- Якщо вам знадобиться повний посібник, проскануйте QR-код або відвідайте сайт <https://www.samsung.com>
- Перш ніж користуватися виробом, уважно прочитайте інструкції.
- Лише для використання в приміщенні.



SAMSUNG



- Для нормального використання функцій Jet Bot необхідно з'єднання з додатком SmartThings.

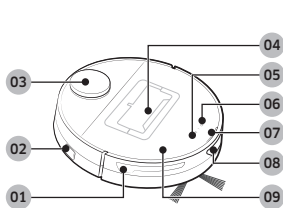

Верхня частина

- 01 Сенсор перешкод
- 02 Перемикач живлення
- 03 Сенсор LiDAR
- 04 Пилосбірник
- 05 Кнопка пуску / зупинки
- 06 Кнопка стикування зі станцією (зарядження)
- 07 Індикатор стану
- 08 Вікно сенсора стикування зі станцією
- 09 Верхня кришка

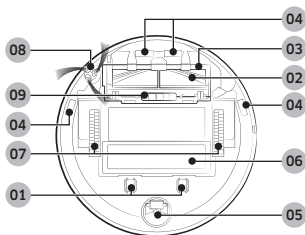

Нижня частина

- 01 Зарядний контакт
- 02 Щітка
- 03 Кришка щітки
- 04 Сенсор перепаду висоти
- 05 Валик
- 06 Кришка відсіку для батарей
- 07 Ведуче колесо
- 08 Обертova щітка
- 09 Фіксатор кришки щітки

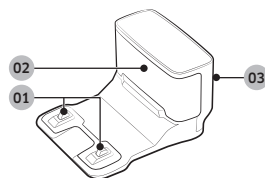

Док-станція

- 01 Зарядні контакти
- 02 Передавач сигналу зарядження
- 03 Паз кабелю живлення



Приладдя може різнитися залежно від моделі виробу.



Док-станція

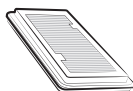

Передмоторний фільтр: 2 шт.
(у виробі: 1 шт., запасний: 1 шт.)



Обертova щітка: 2 шт.
(у виробі: 1 шт., запасна: 1 шт.)



Зарядний блок / кабель живлення



Обмежувальні маркери

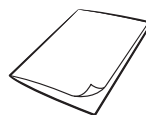

Посібник користувача

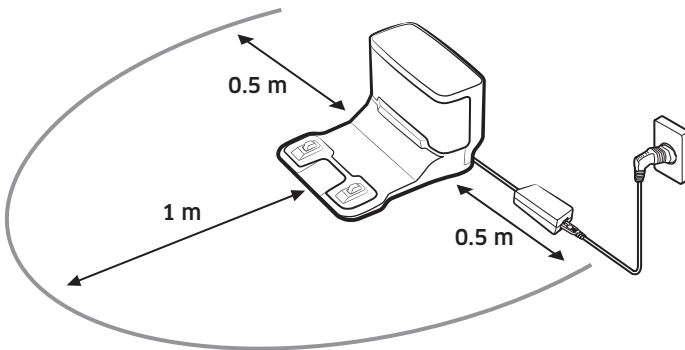
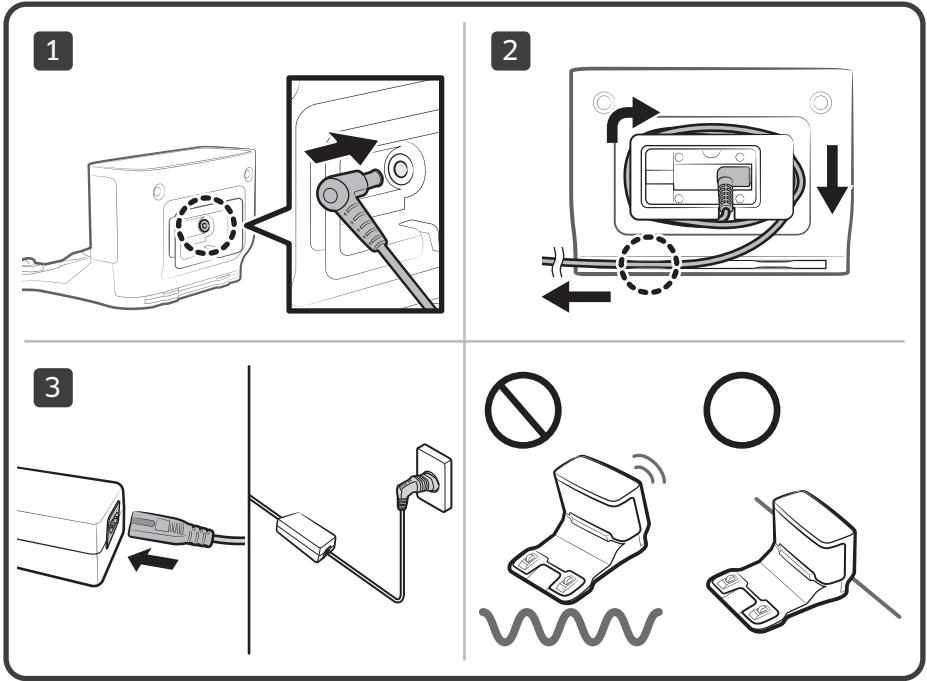

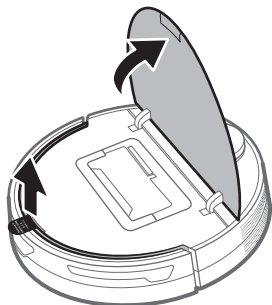
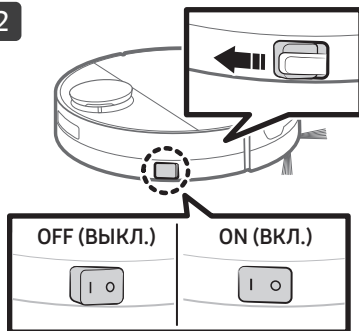
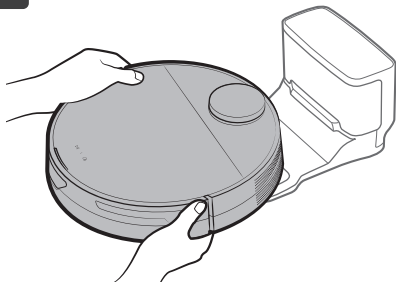
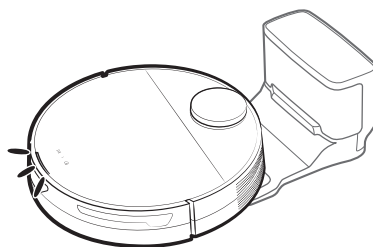
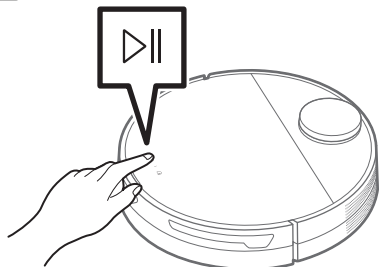
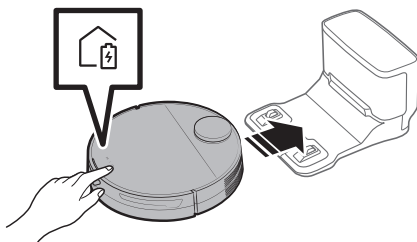
**B-1****1****2****3****4****B-2****1****2**



C

C-1

1

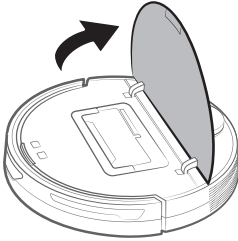

2

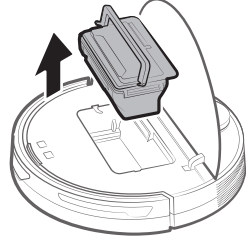

3

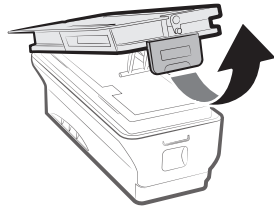

4

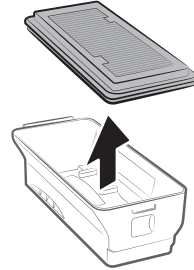

5

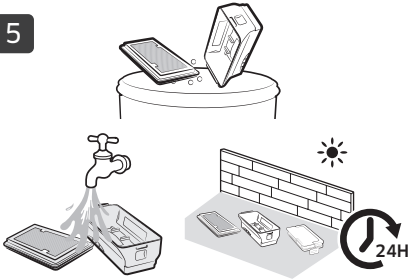

6

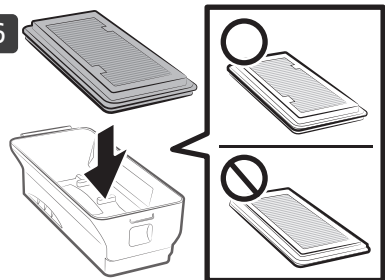

7

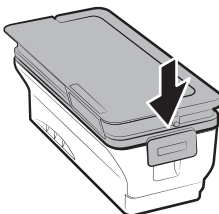

8

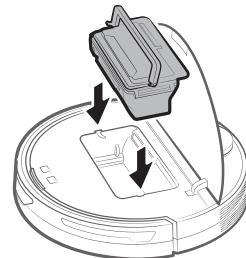



C-2

1

2

3

4

C-3

(o)



C-4



1

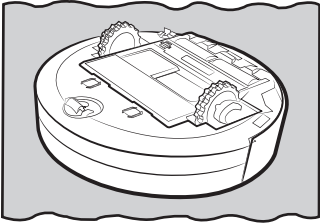

2

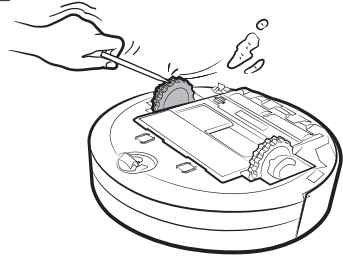

C-5

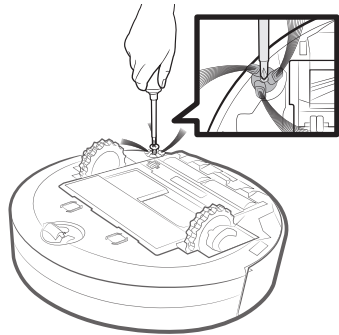
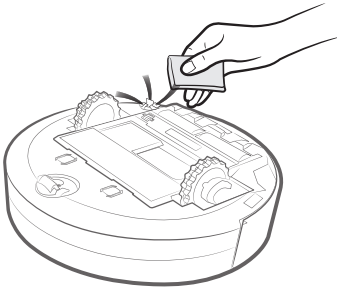

Експлуатація і обслуговування

А. Встановлення

ПРИМІТКА

- Установіть док-станцію в місці, де підлога й стіни рівні.
- Якщо кабель зарядного блока задовгий для місця, у якому встановлюється станція, намотайте його на кабельну стійку, а потім вставте в паз для фіксації на задній панелі док-станції.

В. Використання Jet Bot

В-1 Заряджання пилососа Jet Bot



Заряджання

- Відкрийте верхню кришку пилососа Jet Bot і зніміть білу прокладку.
- Зніміть жовту прокладку, прикріплену до перемикача живлення збоку Jet Bot, і натисніть перемикач, щоб увімкнути пилосос.
- Щоб почати заряджання, установіть Jet Bot на док-станцію вручну.
 - Переконайтеся, що зарядні контакти пилососа Jet Bot і док-станції з'єдналися.
- Перевірте стан заряджання.
 - Коли починається заряджання, вмикається індикатор стану Jet Bot (червоний, оранжевий або жовтий залежно від стану заряджання), після чого він поступово заповнюється та стає зеленим, коли заряджання завершено.

Стикування зі станцією (заряджання)

- Під час прибирання Jet Bot можна відправити на док-станцію для заряджання.
 - Для ввімкнення функції заряджання натисніть кнопку [] на Jet Bot або скористайтесь додатком SmartThings.

В-2 Початок прибирання

- Натисніть кнопку [] на Jet Bot, щоб почати прибирання в автоматичному режимі.
- Натисніть кнопку [] на Jet Bot, щоб зупинити роботу під час прибирання.
 - У разі натискання кнопки [] Jet Bot повернеться на док-станцію та почне заряджатися.

С. Очищення пилососа Jet Bot

Перед технічним обслуговуванням слід вимкнути перемикач живлення збоку на пилососі.

С-1 Спорожнення та чищення пилосбірника

- Видаліть пил із фільтра та пилосбірника, помийте їх водою та повністю висушіть у тіні.

С-2 Чищення щітки

С-3 Очищення вікна сенсора

- Протріть вікно сенсора м'якою ганчіркою.

С-4 Чищення ведучого колеса

С-5 Чищення обертової щітки

- Накрийте обертову щітку гарячою тканиною, обробленою паром, на 10 секунд і протріть.



- Більш детальну інформацію щодо використання та методів чищення див. за QR-кодом.

Інформація з техніки безпеки

- Перш ніж користуватися виробом, уважно прочитайте цей посібник і збережіть його для довідки.
- Оскільки подані далі вказівки з експлуатації стосуються різних моделей, характеристики вашого пилососа можуть дещо відрізнятися від наведених у посібнику.

Використовувані символи уваги / попередження

ПОПЕРЕДЖЕННЯ

Указує на небезпеку для життя або ризик отримання важкої травми.

УВАГА

Указує на ризик травмування користувача або пошкодження майна.

Інші використовувані символи

ПРИМІТКА

Указує на те, що текст нижче містить важливу додаткову інформацію.

Недотримання цих вимог може призвести до пошкодження внутрішніх деталей пилососа та втрати права на гарантію.

Загальні вказівки

- Не дозволяйте дітям гратися пилососом. Наглядайте за дітьми, якщо вони використовують пилосос або він працює поруч із ними.
- Використовуйте виріб тільки так, як описано в цьому посібнику.
- Не використовуйте пилосос Jet Bot або док-станцію, якщо вони пошкоджені.
- Якщо пилосос не працює належним чином, упав на підлогу чи у воду, якщо його пошкоджено або було залишено надворі, віднесіть його до центру обслуговування споживачів.
- Не торкайтесь док-станції чи пилососа Jet Bot вологими руками.
- Використовуйте виріб тільки в приміщенні на сухій поверхні.
- Цей виріб не призначений для використання особами (включаючи дітей) з обмеженими фізичними, сенсорними чи розумовими можливостями або особами, які не мають достатнього досвіду чи знань, якщо вони перебувають без нагляду відповідальної за їхню безпеку особи або не навчені безпечно користуватися виробом. Не дозволяйте дітям чистити й обслуговувати пилосос без нагляду дорослих.
- Приберіть шнури від інших приладів із зони для прибирання.
- Не використовуйте пилосос у приміщенні, де спить немовля або дитина.
- Не використовуйте пилосос у приміщеннях, де на підлозі розставлені запалені свічки або крихкі предмети.
- Не використовуйте пилосос у приміщеннях, де на меблях, у які пилосос може випадково врізатися, є запалені свічки.
- Не дозволяйте дітям сидіти на пилососі.
- Не використовуйте пилосос на вологій поверхні.
- Якщо кабель живлення пошкоджено, задля уникнення небезпеки його має замінити виробник, працівник служби обслуговування чи кваліфікований спеціаліст.

Інформація з техніки безпеки

Док-станція

- Не видозмінюйте поляризований штепсель для його ввімкнення в неполяризовану розетку або під'єднання до кабелю-продовжувача.
- Не використовуйте пристрій надворі або на вологій поверхні.
- Від'єднайте док-станцію від розетки, якщо вона не використовується, а також перед її обслуговуванням.
- Використовуйте тільки док-станцію, яка надається виробником.
- Не використовуйте пошкоджений кабель, штепсель або не прикріплену належним чином розетку.
- Не тягніть і не переміщуйте виріб, тримаючи його за кабель, не використовуйте кабель як ручку, не притискайте кабель дверима та не прокладайте його вздовж гострих країв або кутів. Тримайте кабель подалі від нагрітих поверхонь.
- Не використовуйте кабель-продовжувач або розетку, які не здатні витримати достатнє навантаження струмом.
- Не тягніть за кабель, коли виймаєте штепсель із розетки. Тримайте за штепсель, а не за кабель.
- Не розбирайте та не кидайте у вогонь батареї, оскільки від високої температури вони можуть вибухнути.
- Не намагайтеся розібрати док-станцію. Ремонт слід виконувати лише в спеціалізованому центрі обслуговування споживачів.
- Не надавайте док-станцію впливу високої температури або вологи та уникайте її контакту з водою.
- Не заряджайте за допомогою док-станції батареї, що не підтримують повторне зарядження.

Jet Bot

- Не збирайте тверді або гострі предмети, наприклад скло, цвяхи, гвинти, монети тощо.
- Не використовуйте виріб, якщо фільтр не встановлено. Під час обслуговування виробу ніколи не встромляйте пальці або інші предмети у відділення з вентилятором, оскільки виріб може випадково ввімкнутися.
- Не встромляйте жодних предметів у отвори. Не використовуйте виріб, якщо якийсь отвір заблоковано; слідуйте, щоб в отвори не потрапляли пил, пух, волосся й будь-які інші частки, що завадять потоку повітря.
- Не збирайте токсичні матеріали (хлорний відбілювач, аміак, засіб очищення стічних труб тощо).
- Не збирайте предмети, які горять або димлять, наприклад цигарки, сірники або гарячий попіл.
- Не збирайте легкозаймисті або горючі рідини, як-от бензин, а також не використовуйте пілосос у місцях, де вони можуть бути присутні.
- Не використовуйте пристрій у:
 - місцях, де на підлозі стоять свічки чи настільні лампи;
 - місцях, де є відкритий вогонь (вогнище чи гарячий попіл);
 - місцях, де наявний дистильований спирт, розчинник, попільнички із запаленими цигарками тощо.
- Не використовуйте пілосос Jet Bot у замкнутому просторі, наповненому випарами масляної фарби, розчинника, засобу від молі, займистим пилом або іншими вибухонебезпечними чи отруйними парами.
- У випадку екстремального використання або за високої температури може мати місце витікання електроліту з батарей. Якщо така рідина потрапить на шкіру, одразу промийте її водою. Якщо рідина потрапить в очі, негайно промийте їх чистою водою протягом щонайменше 10 хвилин. Зверніться до лікаря.

Інформація з техніки безпеки

Відомості щодо живлення

ПОПЕРЕДЖЕННЯ

- Намагайтесь уникати ризику ураження електричним струмом або займання.
 - Будьте обережні, щоб не пошкодити кабель живлення.
 - Не тягніть кабель живлення надто сильно та не торкайтесь штепселя мокрими руками.
 - Під'єднуйте прилад лише до джерела живлення, напруга якого збігається з номінальною напругою зарядного пристрою. Окрім того, не використовуйте багатороз'ємну розетку до якої одночасно під'єднано кілька працюючих пристроїв. (Не залишайте кабель живлення на підлозі без потреби.)
 - Не використовуйте пошкоджений штепсель чи кабель живлення або не закріплену належним чином розетку.
- Витирайте пил та інші сторонні часточки з контактів штепселя.
 - Існує ризик займання чи ураження електричним струмом.

Перед використанням

ПОПЕРЕДЖЕННЯ

- Не використовуйте пилосос Jet Bot поблизу горючих матеріалів.
 - Не використовуйте пилосос Jet Bot поблизу вогню або полум'я, наприклад рухомих обігрівачів, свічок, настільних ламп, камінів тощо, або в місцях, де є горючі матеріали, такі як бензин, спирт, розчинник тощо.
- Переконайтеся, що в зоні прибирання Jet Bot немає небезпечних предметів, щоб запобігти зіткненню та відключенню електронагрівачів або вентиляторів.
 - Це може призвести до пошкодження пилососа Jet Bot чи появи несправностей.

- Пилосос Jet Bot призначено для використання в житлових приміщеннях, тому не використовуйте його на горіщі, у підвалі, складських приміщеннях, промислових будівлях, надворі чи в місцях із високою вологістю (як-от ванній кімнати чи пральні), а також на столах і полицях.
 - Це може призвести до пошкодження пилососа Jet Bot чи появи несправностей.
- Прикріпіть обмежувальні маркери в тих місцях, де пилосос Jet Bot може впасти, наприклад коло сходів чи поручнів, щоб пристрій не пошкодився й не завдав травм.
 - Стежте, щоб сенсор перепаду висоти не забруднювався.
- Переконайтеся, що Jet Bot не всмоктує та не контактує з жодними рідинами (водою, напоями, брудом тощо).
 - Це може призвести до забруднення приміщення внаслідок контакту коліс із рідиною, а також до серйозного пошкодження пилососа Jet Bot.
- Не проливайте рідини на док-станцію.
 - Існує небезпека займання чи ураження електричним струмом.
- Використовуйте док-станцію лише за призначенням.
 - Існує ризик займання чи серйозного пошкодження док-станції.
- Задля безпеки слідкуйте, щоб сенсор перепаду висоти був чистим.
- Оскільки ця бездротова установка може спричинити радіоперешкоди, вона не може забезпечувати послуги, пов'язані з безпекою людей.

УВАГА

- Перед використанням вставте в Jet Bot пилосібріник.
- Установивши док-станцію, не залишайте кабель безладно на підлозі, оскільки він може перешкоджати руху пилососа Jet Bot.

Інформація з техніки безпеки

- Щоб прибрати весь дім, відкрийте всі кімнати та для безпеки визначте заборонені зони в додатку SmartThings або прикріпіть обмежувальні маркери в місцях, де пилосос Jet Bot може пошкодитися, зокрема біля вхідних дверей, веранди чи сходів.
- Дотримуйтеся цих рекомендацій для належної автоматичної підзарядки.
 - Док-станція завжди має бути ввімкненою.
 - Док-станція має бути встановлена в місці, куди Jet Bot може легко дістатися.
 - Не розміщуйте перед док-станцією жодних предметів.
- Не використовуйте Jet Bot на чорній підлозі.
 - На такому покритті пилосос Jet Bot може працювати неправильно.
- З обох боків док-станції (на відстані до 0,5 м) та перед нею (до 1 м) не має бути жодних предметів.
- Упевніться, що зарядні контакти док-станції не пошкоджено та на них немає сторонніх часточок.
- У разі наявності заглиблень, у яких пилосос Jet Bot може застрягнути, у додатку SmartThings визначте біля них заборонені зони або прикріпіть обмежувальні маркери.
- Не розташовуйте док-станцію на підлозі з темною поверхнею.
 - Якщо підлога довкола док-станції темна, можуть виникнути проблеми із зарядженням.
- Перед прибиранням відсуньте предмети, які можуть перешкоджати руху пилососа Jet Bot (наприклад, дитячі гойдалки чи гірки).
- Не використовуйте пилосос Jet Bot у місцях, вужчих за його поворотний радіус (0,5 м або менше).
- Перш ніж використовувати Jet Bot, усуньте предмети, як можуть зламатися, як-от скло, рамки, дзеркала та порцелянові вироби, щоб забезпечити безперешкодну роботу пилососа.
- Якщо щітка або кришка щітки встановлені неправильно, на підлозі можуть з'явитися подряпини або виріб може працювати неналежним чином.
- Переміщуйте пилосос, тримаючи його двома руками.

- Не розміщуйте док-станцію в місцях, де люди будуть часто проходити повз неї, наприклад біля входу або у вузькому проході.
 - Люди можуть спіткнутися та травмуватися або пошкодити виріб.
- Не штовхайте док-станцію.

Експлуатація

ПОПЕРЕДЖЕННЯ

- Якщо з пилососа Jet Bot лунають незвичні звуки, чути запах або йде дим, негайно вимкніть перемикач живлення та зверніться в центр обслуговування.

УВАГА

- Використання Jet Bot на товстому килимі може пошкодити пилосос і килим.
 - Jet Bot не може пересуватися килимом із волокнами довжиною більше 2 см.
- Не використовуйте пилосос Jet Bot на столах чи інших високих поверхнях.
 - Якщо він впаде, то може зазнати пошкоджень.
- Пилосос Jet Bot може зіштовхуватися зі стільцями чи ніжками столів, тож такі предмети слід посунути, щоб прибирання було швидшим та ефективнішим.
- Коли Jet Bot працює, не підіймайте його й не переносьте в інше місце.
- Не тримайте Jet Bot за колеса, переносючи його в інше приміщення.
- Не кладіть на Jet Bot будь-які предмети, оскільки це може призвести до несправності сенсора LiDAR або самого пилососа.
- Коли працює пилосос Jet Bot, негайно заберіть із підлоги великі аркуші паперу чи пластикові пакети, оскільки вони можуть заблокувати отвори.
- Не лягайте в місцях, де працює Jet Bot.
 - Він може захопити ваше волосся щіткою для прибирання, що призведе до травмування.
- Не дозволяйте дітям гратися з Jet Bot.

Інформація з техніки безпеки

- Слідкуйте за тим, щоб волосся, пальці й одяг не потрапили в щітку чи ведучі колеса.
- Не дозволяйте дітям сідати на Jet Bot і не кладіть на нього будь-які предмети.
- Залиште не менше 3 см простору біля внутрішнього порога на вході до приміщення. Інакше робот-пилосос може переїхати його та потрапити на вулицю.
- Слідкуйте, щоб на сенсор LiDAR не потрапляло пряме світло, як-от сонячне, інфрачервоне тощо.
 - Пряме світло може впливати на роботу сенсора LiDAR.
- Переносячи Jet Bot, будьте обережні, щоб не впустити його.
 - Падіння може вплинути на роботу або ефективність сенсора LiDAR.

Чищення й обслуговування

ПОПЕРЕДЖЕННЯ

- Якщо кабель живлення пошкоджено, зверніться у центр обслуговування, щоб його замінив кваліфікований спеціаліст.
 - Існує небезпека займання чи ураження електричним струмом.
- З питань заміни батарей звертайтеся в центр обслуговування SAMSUNG Electronics.
 - Використання батарей інших виробів може призвести до несправностей.
- Будьте обережні, щоб ваші пальці не потрапили в сенсор LiDAR, що обертається. Це може призвести до травмування.

УВАГА

- Щоб уникнути будь-якого пошкодження пилососа Jet Bot, дотримуйтеся наведених далі вимог.
 - Не очищуйте пилосос Jet Bot, розбризкуючи воду безпосередньо на нього й не використовуйте для чищення займисті речовини на кшталт бензину, розчинника чи спирту.
- Не розбирайте та не ремонтуйте Jet Bot. Це має робити кваліфікований спеціаліст із ремонту.
- Завжди тримайте віконця сенсора перешкод і сенсора перепаду висоти чистими.
 - Якщо на них накопичаться сторонні часточки, сенсори можуть працювати неналежним чином.
- Не зберігайте пилосос Jet Bot усередині машини.

- Слідкуйте, щоб на сенсор LiDAR не потрапляло пряме світло, як-от сонячне, інфрачервоне тощо.
 - Пряме світло може впливати на роботу сенсора LiDAR.
- Переносячи Jet Bot, будьте обережні, щоб не впустити його.
 - Падіння може вплинути на роботу або ефективність сенсора LiDAR.
- Не дивіться в горизонтальній площині на передавальну частину (лазер) обертового сенсора LiDAR.
- Не вставляйте в обертовий сенсор LiDAR інструменти чи предмети, такі як палички. Це може призвести до неправильної роботи чи поломки сенсора LiDAR.
- Перед прибиранням зберіть із підлоги легкі предмети висотою менше 9 см, оскільки Jet Bot може штовхати їх або ці предмети можуть потрапити під обертову щітку або колеса пилососа. (Пилосос Jet Bot розпізнає зафіксовані предмети, коли натикається на них бампером, і в подальшому оминає їх.)
- Якщо на підлозі буде розлито масло, наприклад олія, Jet Bot може зупинитися, оскільки підлога буде слизькою. Перед прибиранням за допомогою Jet Bot жир необхідно видалити.

Примітки і застереження

Встановлення

ПРИМІТКА

- Якщо прибирання виконується на дерев'яній підлозі, док-станцію найкраще встановлювати вздовж текстури підлоги.
- Якщо перемикач живлення вимкнено, пилосос Jet Bot не заряджатиметься, навіть коли його встановлено на док-станцію.
- Док-станція завжди має бути ввімкненою.
 - Якщо на док-станцію не подаватиметься струм, пилосос Jet Bot не зможе знайти її й автоматично зарядитися.
 - Якщо пилосос Jet Bot залишити від'єднаним від док-станції, батарея поступово розрядиться.
- Не встановлюйте обмежувальні маркери у формі (----).
 - Jet Bot може їх не виявити та перетнути.

Зарядження

ПРИМІТКА

- Якщо під час зарядження батарея перегріється, процес зарядження може тривати довше.
- Якщо функція автоматичного зарядження не працює, виконайте наведені нижче дії.
 - Вимкніть і ввімкніть перемикач живлення (збоку на пилососі Jet Bot).
 - Від'єднайте штепсель живлення док-станції від розетки, а потім знову під'єднайте його.
 - Від'єднайте док-станцію від мережі живлення, перевірте, чи немає на зарядних контактах сторонніх часточок, і протріть зарядні контакти пилососа Jet Bot і док-станції сухою ганчіркою.
 - Переконайтеся, що біля док-станції немає перешкод, як-от дзеркальних поверхонь, стільців тощо.
- Якщо пилосос Jet Bot залишити від'єднаним від док-станції, батарея поступово розрядиться.

- Пилосос Jet Bot рекомендовано залишати на док-станції для зарядження. (Однак вимикайте перемикач живлення та витягуйте штепсель кабелю живлення док-станції з розетки, якщо плануєте поїхати з дому надовго – у відпустку, відрядження тощо.)

Використання

ПРИМІТКА

- Під час прибирання Jet Bot може застрягти на порогах вхідних дверей чи веранди тощо.
 - Щоб перезапустити його, вимкніть перемикач живлення, пересуньте пилосос Jet Bot до ділянки, якою він може вільно пересуватися, і ввімкніть живлення знову.
- У темних ділянках Jet Bot може не розпізнавати предмети.
 - Перед використанням пилососа приберіть із підлоги всі перешкоди.
- Jet Bot не може повністю прибрати у важкодоступних місцях, наприклад на невеликих ділянках між кутами, диванами або стінами тощо.
 - Скористайтесь іншими засобами для прибирання.
- Пилосос Jet Bot не може всмоктувати грудки бруду, тож після прибирання деякі часточки можуть залишитися на підлозі.
 - Скористайтесь іншими засобами для прибирання.
- Після вимкнення Jet Bot почекайте деякий час, а потім увімкніть його для нормальної перезавантаження.

Примітки і застереження

Чищення й обслуговування

ПРИМІТКА

- Якщо ви промивали пілозбірник і фільтр водою
 - Пілозбірник: повністю витріть воду.
 - Фільтр: повністю висушіть його в затінку, перш ніж використовувати знову.

УВАГА

- Будьте обережні під час встановлення чи від'єднання фільтра й тримайте пальці подалі від всмоктувального каналу пілозбірника.
- Щоб уникнути блокувань сторонніми предметами, стежте, щоб на шляху Jet Bot не було зубочисток, ватних паличок тощо.
- Якщо у вас виникнуть труднощі з вийманням сторонніх часточок зі щітки, зверніться в авторизований центр обслуговування SAMSUNG.
- Під час прибирання щітка усуває бруд із підлоги, тож до неї також можуть потрапити сторонні предмети й часточки: тонкі й довгі нитки, довге волосся тощо. Для забезпечення оптимальних результатів прибирання регулярно перевіряйте стан щітки та чистьте її.
- Вимикайте Jet Bot перед очищенням або технічним обслуговуванням.
- Якщо після обслуговування щітка або кришка щітки встановлені неправильно, на підлозі можуть з'явитися подряпини або виріб може працювати неналежним чином. Тому встановлюйте їх правильно відповідно до вказівок.

Використання батареї

ПРИМІТКА

- Купуючи батарею, перевірте наявність на ній логотипа SAMSUNG (**SAMSUNG**) і назву моделі, після чого зверніться до сервісного центру.
- Ця батарея призначена спеціально для пилососа SAMSUNG Electronics Jet Bot. Не використовуйте її з іншими виробами або для різних цілей.
- Не розбирайте й не видозмінюйте батарею.
- Не кидайте батарею у вогонь і не нагрівайте її.
- Не під'єднуйте металеві предмети до контактів батареї (+, -).
- Зберігайте батарею в приміщенні (за температури від 0 °C до 40 °C).
- Якщо батарея несправна, не розбирайте її самотужки. Зверніться в найближчий центр обслуговування SAMSUNG.
- Оскільки батарея використовується впродовж тривалого часу, час її заряджання та час використання зменшуються. У цьому випадку зверніться до сервісного центру та замініть її на нову.
- Не розбирайте батарею самостійно й упевніться, що контакти + та - не замикаються.
- У разі витікання електроліту з батареї переконайтеся, що він не потрапить на шкіру та в очі.

Додаток SmartThings

Додаток SmartThings сумісний тільки з моделями, які підтримують функцію Wi-Fi.

Якщо у вас немає маршрутизатора Wi-Fi, ви не зможете використовувати додаток SmartThings.

Завантаження додатка SmartThings

- Завантажте й установіть додаток SmartThings з онлайн-крамниць (Google Play, Apple App Store або SAMSUNG Galaxy Store). Для пошуку програми використовуйте ключове слово "SmartThings".

ПРИМІТКА

- Додаток SmartThings несумісний із деякими планшетами та мобільними пристроями.
- Деякі моделі iPad та окремі мобільні пристрої можуть не підтримуватися.
- Відвідайте сторінку Play Store або App Store, щоб дізнатися, чи ваш мобільний пристрій сумісний із SmartThings.
- Підтримувана версія програмного забезпечення додатка SmartThings може бути змінена відповідно до політики виробника щодо підтримки ОС. Крім того, відповідно до нової політики оновлення додатка в поточній версії ОС оновлення додатка SmartThings або підтримуваних ним функцій може бути призупинено з причин, пов'язаних зі зручністю використання або безпекою.
- У додаток SmartThings може бути внесено зміни без попередження, щоб покращити його продуктивність або зручність використання. Оскільки версія ОС мобільного телефона оновлюється щороку, додаток SmartThings також постійно оновлюється відповідно до останньої ОС.
- Якщо у вас виникли запитання стосовно наведеної вище інформації, надішліть їх на нашу адресу електронної пошти st.service@samsung.com.

Налаштування облікового запису SAMSUNG

- Перш ніж користуватися додатком SmartThings, слід увійти в обліковий запис SAMSUNG.
- Щоб налаштувати обліковий запис SAMSUNG, дотримуйтеся вказівок, наданих додатком SmartThings.
- Або якщо у вас смартфон SAMSUNG, можна додати обліковий запис SAMSUNG у програмі налаштування смартфона. Тоді вхід в обліковий запис SAMSUNG буде виконуватися автоматично, і ви зможете користуватися додатком SmartThings.

Реєстрація пристрою в додатку SmartThings

- 1 Підключіть смартфон до бездротового маршрутизатора.**
 - Якщо смартфон не підключено, увімкніть Wi-Fi у меню налаштувань і виберіть бездротовий маршрутизатор, до якого потрібно підключитися.
 - Налаштуйте смартфон використовувати лише Wi-Fi та підключіть пристрій.
- 2 Запустіть програму SmartThings на смартфоні.**
- 3 Якщо з'явиться спливаюче вікно з повідомленням про те, що знайдено новий пристрій, торкніть ADD NOW.**
 - Якщо спливаюче вікно не з'являється, додайте пристрій, вибравши категорію "Побутова техніка" (Home appliances) → "Робот-пилосос" (Robot cleaner) і Jet Bot для підключення.
 - Якщо відсканувати QR-код SmartThings на Jet Bot, підключитися до пилососа можна набагато легше.
- 4 [Android] Пристрій підключиться автоматично.**
 - [iOS] Відкрийте програму налаштувань і виберіть [vacuum]_E30AJT** у списку Wi-Fi.
- 5 Виконайте перевірку, коли з'являться відповідні вказівки.**
- 6 [Android] Пристрій підключиться до бездротового маршрутизатора автоматично.**
 - [iOS] Відкрийте програму налаштувань і виберіть бездротовий маршрутизатор у списку Wi-Fi.
- 7 Коли реєстрацію продукту буде завершено, додається картка пристрою Jet Bot.**

ПРИМІТКА

- Увімкнення / вимкнення Wi-Fi. Натисніть кнопку [] і утримуйте її протягом 7 секунд, щоб вимкнути або знову увімкнути Wi-Fi, коли пилосос перебуває в режимі очікування або заряджається.

Додаток SmartThings

Функції додатка SmartThings

Класифікація	Функції	Пояснення
Перевірка	Звіт про прибирання	<ul style="list-style-type: none">• Дає змогу перевірити результати останнього прибирання.• Можна перевірити результати останніх 50 прибирань.
Керування	Стикування зі станцією	<ul style="list-style-type: none">• Дає змогу зупинити прибирання й повернути Jet Bot на док-станцію.
	Пауза	<ul style="list-style-type: none">• Дає змогу зупинити або відновити прибирання.
	Режим прибирання	<ul style="list-style-type: none">• Дозволяє задати бажаний режим прибирання.
	Функції прибирання	<ul style="list-style-type: none">• Дає змогу налаштувати різні функції прибирання.<ul style="list-style-type: none">- Для деяких функцій спочатку потрібно створити карту.- З функцій "Прибирання кімнати" та "Прибирання на окремій ділянці" можна вибрати лише одну, а за замовчуванням встановлено налаштування "Усі" (Усі кімнати).• Коли пилосос Jet Bot працює в режимі "Прибирання кімнати" або "Прибирання на окремій ділянці", він може перетинати позначені ділянки, щоб дістатися місця прибирання або перейти до заряджання.
	Графік	<ul style="list-style-type: none">• Дає змогу розпочати цільове прибирання в запланований час.
Налаштування	Режим звуку	<ul style="list-style-type: none">• Можна встановити для голосового керівництва значення [Voice] (Голос), [Sound Effect] (Звукові ефекти) або [Mute] (Без звуку).
	Мова	<ul style="list-style-type: none">• Jet Bot підтримує 14 мов.
	Гучність	<ul style="list-style-type: none">• Дає змогу регулювати гучність голосового керівництва.
	Час простою	<ul style="list-style-type: none">• У визначений час Jet Bot припиняє прибирання та повертається на док-станцію.<ul style="list-style-type: none">- Упродовж часу простою можна почати прибирання.
	Знайти робот-пилосос	<ul style="list-style-type: none">• Jet Bot видає звук, щоб користувач міг його знайти.
	Замок від дітей	<ul style="list-style-type: none">• Jet Bot блокує кнопки, щоб їх не можна було натиснути. Щоб розблокувати кнопки, вимкніть і знову увімкніть Jet Bot.
Сповіднення	Прибирання завершено	<ul style="list-style-type: none">• Дає змогу налаштувати сповіщення про завершення прибирання.
	Сповіднення про необхідність перевірки	<ul style="list-style-type: none">• Якщо Jet Bot потребує перевірки, ви отримаєте відповідне сповіщення.
Керування картами	Заборонені зони	<ul style="list-style-type: none">• Дає змогу встановити зону, якої Jet Bot повинен уникати під час прибирання.<ul style="list-style-type: none">- Можна створити до 15 зон.
	Редагувати карту	<ul style="list-style-type: none">• Дає змогу розділити або об'єднати кімнати на створеній карті.• Можна змінити назву кімнати.
	Скинути карту	<ul style="list-style-type: none">• Дає змогу скинути збережену карту.

Усунення несправностей

Проблема	Що слід перевірити?
Пилосос Jet Bot взагалі не працює.	<ul style="list-style-type: none">• Перевірте, чи ввімкнено живлення.• Перевірте, чи горить індикатор стану.• Перевірте, чи не розрядилася батарея пилососа.<ul style="list-style-type: none">- Коли індикатор стану пилососа постійно горить червоним, установіть Jet Bot на док-станцію вручну, щоб він зарядився.• Коли Jet Bot заряджається вручну через те, що його батарея повністю розряджена, кнопки на пилососі не працюють. Коли батарея буде частково заряджена (приблизно через 10–20 хвилин), увімкнеться індикатор стану й знову запрацюють кнопки.
Пилосос Jet Bot зупинився під час прибирання.	<ul style="list-style-type: none">• Коли індикатор стану пилососа постійно горить червоним, установіть Jet Bot на док-станцію вручну, щоб він зарядився.• Якщо руху пилососа Jet Bot заважають перешкоди, як-от дроти, пороги, підняті ділянки тощо, підніміть його й посуňte далі від перешкоди.<ul style="list-style-type: none">- Якщо у ведуче колесо потрапила тканина чи нитка, вимкніть перемикач живлення та усуньте тканину чи нитку й лише після цього знову використовуйте пристрій.• Перевірте, чи встановлені заборонені зони.
Низька потужність всмоктування.	<ul style="list-style-type: none">• Якщо в пилозбірнику забагато пилу, потужність всмоктування може знизитись. Вимкніть живлення за допомогою перемикача і спорожніть пилозбірник.• Якщо щітка в нижній частині пилососа Jet Bot заблокована сторонніми часточками, вимкніть перемикач живлення та вийміть їх.• Якщо різко зріс рівень шуму, вимкніть перемикач живлення та спорожніть пилозбірник.
Пилосос Jet Bot не може знайти док-станцію.	<ul style="list-style-type: none">• Перевірте, чи живлення працює без проблем і чи штепсель не висмикнувся з розетки.• Приберіть будь-які перешкоди довкола док-станції, які можуть завадити пилососу Jet Bot повернутися до неї.• Якщо на зарядних контактах є сторонні часточки, це може негативно вплинути на заряджання. Почистьте зарядні контакти.
Jet Bot не може виявити обмежувальні маркери та перетинає їх.	<ul style="list-style-type: none">• Переконайтеся, що обмежувальні маркери встановлені у формі (□) щонайменше за 15 см від місць, у які не повинен потрапити Jet Bot.

Технічні характеристики виробу

(Одиниці вимірювання: мм)

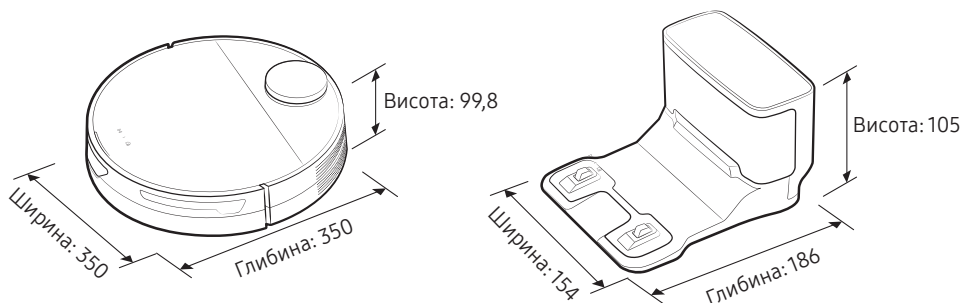

Класифікація	Одиниці	Серія VR30T80****	
Технічні характеристики: конструкція	Маса	3,4 кг	
	Спосіб прибирання	Розпізнавання місця за допомогою LiDAR	
	Кнопки на корпусі Jet Bot	Сенсорний тип	
Технічні характеристики: електричні компоненти	Споживання енергії пилососом Jet Bot	60 Вт (прибирання на окремій ділянці)	
	Технічні характеристики батареї	Літій-іонна 21,9 В / 52,56 Вт · год	
Прибирання	Тип заряджання	Автоматичне заряджання / заряджання вручну	
	Функції прибирання	Автоматичне прибирання, прибирання кімнати, прибирання на окремій ділянці	
	Додаткові функції	Режим енергозаощадження, режим простою, режим запланованого прибирання, заборонені зони	
	Час заряджання	Близько 240 хв	
	Час прибирання (на дерев'яній підлозі)	Максимальний	Близько 60 хв
		Розумний	Близько 60–90 хв
Звичайний		Близько 90 хв	
Wi-Fi	Частотний діапазон	2412–2472 МГц	
	Потужність передавача (макс.)	20 дБм	

- Тривалість заряджання та прибирання можуть різнитися залежно від умов використання виробу.
- Налаштувати режим простою, заплановане прибирання або заборонені зони можна в додатку SmartThings.

Повідомлення щодо програмного забезпечення з відкритим вихідним кодом

Програмне забезпечення, що використовується в цьому виробі, працює із програмним забезпеченням із відкритим вихідним кодом.

Щоб отримати вихідний код відповідно до ліцензій, згідно яких він має бути опублікований (наприклад, GPL, LGPL тощо), відвідайте веб-сайт <http://opensource.samsung.com/> і виконайте пошук за назвою моделі.

Також ви можете отримати весь відповідний вихідний код на будь-якому фізичному носії даних, приміром на диску CD-ROM; оплата цієї послуги мінімальна.

Перейшовши на сторінку http://opensource.samsung.com/opensource/VR9500_0/seq/0, ви можете отримати інформацію щодо ліцензійного використання вихідного коду для цього пристрою. Ця пропозиція дійсна для всіх отримувачів цього повідомлення.



Нотатки

Виробник:

Самсунг Електронікс Ко., Лтд, (Метан-донг) 129, Самсунг-ро, Енгтонг-гу, м. Сувон, Кьонгі-до, Республіка Корея

Адреса потужностей виробництва:

«Самсунг Електронікс ХСМС СЕ»

Лот І-11, Д2 Роуд, Сайгон Хай-Тек Парк, Танг Нон Фу Б Уард, Дістрікт 9, Хошимін Сіті, В'єтнам

Країна виробництва:

В'єтнам

Імпортер в Україні:

ТОВ «Самсунг Електронікс Україна Компані», 01032, м. Київ, вул. Л. Толстого, 57

SAMSUNG

Якщо у вас виникли будь-які питання чи зауваження щодо пристроїв Samsung, звертайтеся до центру обслуговування Samsung.

Країна	Центр обслуговування споживачів	Веб-сайт
UKRAINE	0-800-502-000	www.samsung.com/ua/support
MOLDOVA	+373-22-667-400	www.samsung.com/ua/support/moldova



Jet Bot

Manual de utilizare

Seria VR30T80****



- Pentru manualul complet, scanați codul QR sau accesați-l online la <https://www.samsung.com>
- Citiți cu atenție aceste instrucțiuni înainte de a pune aparatul în funcțiune.
- Destinat exclusiv utilizării în interior.



SAMSUNG



- Pentru utilizarea normală a funcțiilor aspiratorului Jet Bot, este necesară conexiunea la aplicația SmartThings.

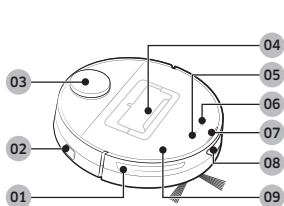

Partea superioară

- 01 Senzor pentru obstacole
- 02 Întrerupător de alimentare
- 03 Senzor LiDAR
- 04 Recipient pentru praf
- 05 Butonul de pornire/oprire
- 06 Butonul de andocare (reîncărcare)
- 07 Indicator de stare
- 08 Fereastra senzorului de andocare
- 09 Capacul superior

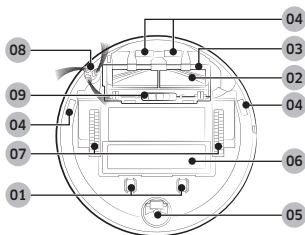

Partea inferioară

- 01 Pin de încărcare
- 02 Perie
- 03 Capacul periei
- 04 Senzor de pantă
- 05 Rola
- 06 Capac baterie
- 07 Roată de ghidare
- 08 Perie rotativă
- 09 Butonul capacului periei

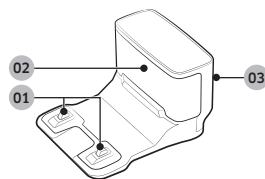

Stație de andocare

- 01 Borne de încărcare
- 02 Transmițătorul semnalului de încărcare
- 03 Canelura cablului de alimentare



Accesoriiile pot să difere în funcție de model.



Stație de andocare

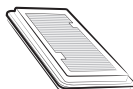

Filtru pre-motor: 2 bucăți
(În interiorul produsului:
1 bucată, rezervă:
1 bucată)



Perie rotativă: 2 bucăți
(În interiorul produsului:
1 bucată, rezervă:
1 bucată)

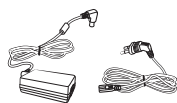

Încărcător de baterie/Cablu de alimentare



Marcaje de delimitare



Manual de utilizare

Funcționare și Întreținerea

A. Instalarea

NOTĂ

- Instalați stația de andocare într-un loc în care podeaua și peretele sunt drepte.
- În cazul în care cablul încărcătorului de baterie este prea lung pentru locul de instalare, înfășurați cablul de alimentare în jurul bobinei de înfășurare a cablului, apoi așezați-l în canelura de fixare de pe spatele stației de andocare.

B. Utilizarea aspiratorului Jet Bot

B-1 Încărcarea aspiratorului Jet Bot



Încărcare

- Deschideți capacul de sus al aspiratorului Jet Bot și îndepărtați garnitura albă.
- Scoateți garnitura galbenă atașată la întrerupătorul de alimentare de pe partea laterală a aspiratorului Jet Bot și apăsați întrerupătorul de alimentare pentru a porni aspiratorul.
- Așezați manual aspiratorul Jet Bot pe stația de andocare pentru a începe încărcarea.
 - Asigurați-vă că bornele de încărcare ale aspiratorului Jet Bot și ale stației de andocare sunt aliniate.
- Verificați starea de încărcare.
 - Când începe încărcarea, indicatorul de stare al aparatului Jet Bot se aprinde (roșu, portocaliu sau galben în funcție de progresul de încărcare), intensitatea crește treptat și se schimbă în verde la finalizarea încărcării.

Andocare (reîncărcare)

- Puteți duce aspiratorul Jet Bot la stația de andocare în timpul curățării, pentru reîncărcare.
 - Apăsați [] pe aspiratorul Jet Bot sau utilizați aplicația SmartThings pentru a selecta funcția de reîncărcare.

B-2 Pornirea curățării

- Apăsați [] pe aspiratorul Jet Bot pentru a începe curățarea în modul de curățare automată.
- Apăsați [] pe aspiratorul Jet Bot pentru a opri funcționare în timpul curățării.
 - La apăsarea butonului [], aspiratorul Jet Bot revine la stația de andocare și începe încărcarea.

C. Curățarea aspiratorului Jet Bot

Înainte de efectuarea oricărui lucrări de întreținere, trebuie să opriți întrerupătorul lateral de alimentare al aspiratorului Jet Bot.

C-1 Golirea și curățarea recipientului pentru praf

- Îndepărtați praful de pe filtru și de pe recipientul pentru praf, curățați-le cu apă și uscați-le complet la umbră.

C-2 Curățarea periei

C-3 Curățarea ferestrei senzorului

- Ștergeți fereastra senzorului cu o lavetă moale.

C-4 Curățarea roții de ghidare

C-5 Curățarea periei rotative

- Acoperiți peria rotativă cu o lavetă fierbinte umezită timp de 10 secunde, apoi ștergeți peria rotativă.



- Pentru metode detaliate de utilizare și curățare, consultați codul QR.

Informații privind siguranța

- Înainte de punerea în funcțiune a aparatului, vă rugăm să citiți cu atenție acest manual și să îl păstrați pentru consultare ulterioară.
- Întrucât următoarele instrucțiuni de utilizare se referă la modele diferite, caracteristicile aspiratorului dvs. pot diferi ușor de cele descrise în acest manual.
- Nu manipulați sau utilizați stația de andocare sau aspiratorul Jet Bot cu mâinile ude.
- Utilizați-l numai pe suprafețe uscate, în interior.
- Acest aparat nu este destinat utilizării de către persoane (inclusiv copii) cu abilități fizice, senzoriale sau mentale reduse sau lipsite de experiență și cunoștințe, decât dacă sunt supravegheate sau instruite în privința utilizării aparatului de o persoană responsabilă pentru siguranța lor. Copiii nu trebuie să curețe sau să efectueze lucrări de întreținere a aspiratorului fără supravegherea adulților.

Simboluri de atenționare/avertizare utilizate

AVERTIZARE

Indică existența unui pericol de accidentare mortală sau gravă.

ATENȚIE

Indică existența unui risc de accidentare sau daune materiale.

Alte simboluri utilizate

NOTĂ

Indică faptul că textul care urmează conține informații suplimentare importante.

Neîndeplinirea acestor cerințe poate deteriora componentele interne ale aspiratorului și poate anula garanția.

Generalități

- Nu permiteți folosirea aparatului ca pe o jucărie. Este nevoie de atenție deosebită atunci când aparatul este utilizat în apropierea copiilor sau de către aceștia.
- Utilizați aparatul numai conform instrucțiunilor din acest manual.
- Nu puneți aspiratorul Jet Bot sau stația de andocare în funcțiune dacă acestea au fost deteriorate în vreun fel.
- Dacă aspiratorul nu funcționează cum ar trebui, a fost scăpat, deteriorat, lăsat în aer liber sau scăpat în apă, returnați-l la un centru de relații cu clienții.
- Nu lăsați copiii să stea pe aspirator.
- Nu utilizați aspiratorul pe suprafețe ude.
- În cazul în care cablul de alimentare este deteriorat, trebuie înlocuit de către producător, reprezentantul de service al acestuia sau o persoană cu calificare similară pentru a evita eventualele pericole.

Informații privind siguranța

Stație de andocare

- Nu modificați ștecherul polarizat pentru a se potrivi într-o priză sau un prelungitor nepolarizat.
- Nu utilizați aparatul în aer liber sau pe suprafețe ude.
- Deconectați stația de andocare de la priză când nu este utilizată și înainte de efectuarea unor operații de service.
- Pentru reîncărcare, utilizați numai stația de andocare furnizată de producător.
- Nu utilizați un cablu de alimentare sau un ștecher deteriorat sau o priză electrică desprinsă.
- Nu trageți de cablu și nu transportați aparatul ținându-l de acesta, nu utilizați cablul pe post de mâner, nu închideți ușa peste cablu și nu trageți cablul peste margini sau colțuri ascuțite. Țineți cablul departe de suprafețele încălzite.
- Nu utilizați prelungitoare sau prize cu o capacitate neadekvată de conducere a curentului electric.
- Nu scoateți din priză trăgând de cablu. Pentru a scoate aparatul din priză, prindeți de ștecher, nu de cablu.
- Nu modificați sau aruncați în foc bateriile, deoarece acestea explodează la temperaturi ridicate.
- Nu încercați să deschideți stația de andocare. Reparațiile trebuie să fie efectuate numai de un centru specializat de relații cu clienții.
- Nu expuneți stația de andocare la temperaturi ridicate și nu permiteți umezelii sau umidității de orice fel să vină în contact cu aceasta.
- Nu încărcați bateriile nereîncărcabile cu stația de andocare.

Jet Bot

- Nu aspirați obiecte grele sau ascuțite, cum ar fi sticla, cuiele, șuruburile, monedele etc.
- Nu utilizați aparatul fără un filtru montat. În timpul operațiilor de service asupra aparatului, nu introduceți niciodată degetele sau alte obiecte în incinta ventilatorului, ca măsură de siguranță în caz că aparatul pornește accidental.
- Nu introduceți obiecte în fante. Nu utilizați aparatul cu fantele blocate; acestea nu trebuie să rămână acoperite de praf, scame, păr sau orice ar putea reduce debitul de aer.
- Nu aspirați substanțe toxice (înălbitor cu clor, amoniac, agenți de curățare pentru evacuări etc.).
- Nu aspirați niciun obiect care este aprins sau care scoate fum, de exemplu țigări, chibrituri sau cenușă fierbinte.
- Nu utilizați aparatul pentru a aspira materiale inflamabile sau combustibile, cum ar fi benzina și nu îl utilizați în zone cu astfel de materiale.
- De asemenea, a nu se utiliza în următoarele cazuri:
 - Locațiile cu lumânări sau lămpi de birou așezate pe podea.
 - Locațiile cu focuri nesupravegheate (foc sau tăciuni).
 - Locațiile cu alcool distilat, diluant, scrumiere cu țigări aprinse etc.
- Nu utilizați aspiratorul Jet Bot în încăperi închise încărcate cu vapori degajați de vopsele pe bază de ulei, diluant, substanțe pe bază de naftalină, prafuri inflamabile sau alți vapori explozivii sau toxici.
- În condiții extreme de utilizare sau temperatură, bateriile pot prezenta scurgeri. În cazul în care lichidul intră în contact cu pielea, spălați imediat cu apă. Dacă lichidul pătrunde în ochi, clătiți-i imediat cu apă curată timp de minim 10 minute. Solicitați asistență medicală.

Informații privind siguranța

În legătură cu alimentarea electrică

AVERTIZARE

- Preveniți orice risc de electrocutare sau incendiu.
 - Nu deteriorați cablul de alimentare.
 - Nu trageți prea tare de cablul de alimentare și nu atingeți ștecherul cu mâinile ude.
 - Nu utilizați o altă sursă de alimentare decât tensiunea nominală a încărcătorului și, de asemenea, nu utilizați un prelungitor pentru a alimenta mai multe dispozitive în același timp. (Nu lăsați cablul la întâmplare pe podea.)
 - Nu utilizați un ștecher, un cablu de alimentare sau o priză electrică ieșite din perete.
- Curățați praful și orice alte corpuri străine de pe partea cu pini și contacte a ștecherului.
 - Există un risc de electrocutare sau defectare.

Înainte de utilizare

AVERTIZARE

- Nu utilizați aspiratorul Jet Bot în apropierea unei surse de căldură sau a materialelor inflamabile.
 - Nu utilizați aspiratorul Jet Bot lângă o sursă de foc sau aparat portabil de încălzit, cum ar fi o lumânare, o lampă de birou, un șemineu, etc. sau într-un loc cu materiale inflamabile cum ar fi benzină, alcool, diluant etc.
- Asigurați-vă că nu există obiecte periculoase în zona de curățare a aspiratorului Jet Bot, pentru a preveni coliziunea și deconectați orice aparate de încălzit sau ventilatoare electrice.
 - Aspiratorul Jet Bot se poate deteriora sau poate funcționa defectuos.

- Aspiratorul Jet Bot este conceput pentru uz casnic, așadar nu îl folosiți în poduri, la subsol, în magazine, în clădiri industriale, în aer liber, în locuri cu umiditate (cum ar fi băi, spălătorii), pe mese sau pe rafturi.
 - Aspiratorul Jet Bot se poate deteriora sau poate funcționa defectuos.
- Atașați marcajele de delimitare în locurile de unde aparatul Jet Bot ar putea cădea, cum ar fi partea de sus a unei scări sau o balustradă, pentru a preveni deteriorarea și distrugerea produsului.
 - Pentru siguranță, asigurați-vă că senzorul de pantă este curat în permanență.
- Asigurați-vă că aspiratorul Jet Bot nu aspiră și nu atinge niciun fel de lichide (apă, băutură, murdărie etc.).
 - Aspiratorul Jet Bot se poate defecta grav și poate murdări și alte suprafețe dacă roțile sale trec prin lichide.
- Nu vărsați lichide pe stația de andocare.
 - Există riscul de incendiu sau electrocutare.
- Nu utilizați stația de andocare în alt scop decât cele pentru care a fost concepută.
 - Există riscul de incendiu sau de deteriorare gravă a stației de andocare.
- Pentru siguranța dvs., aveți grijă ca senzorul de pantă să fie tot timpul curat.
- Deoarece această instalație fără fir poate provoca interferențe radio, nu poate oferi un serviciu aferent siguranței umane.

ATENȚIE

- Introduceți recipientul pentru praf și filtrul înainte de a utiliza aspiratorul Jet Bot.
- La instalarea stației de andocare, nu lăsați cablul neglijent pe podea, deoarece aspiratorul Jet Bot se poate încurca în el.
- Pentru a curăța toate zonele din locuința dvs., deschideți ușile tuturor camerelor și configurați zonele restricționate cu aplicația SmartThing sau atașați marcajele de delimitare în locurile unde aspiratorul Jet Bot se poate deteriora, cum ar fi ușa de la intrarea în locuință, veranda, baia sau scările, pentru mai multă siguranță.

Informații privind siguranța

- Urmați aceste recomandări pentru o reîncărcare automată adecvată.
 - Cuplați întotdeauna alimentarea electrică a stației de andocare.
 - Instalați stația de andocare acolo unde aspiratorul Jet Bot o poate găsi cu ușurință.
 - Nu lăsați niciun obiect în fața stației de andocare.
- Nu utilizați aspiratorul Jet Bot pe pardoseli negre.
 - Este posibil ca aspiratorul Jet Bot să nu poată funcționa normal.
- Nu așezați obiecte la o distanță mai mică de 0,5 m de ambele laturi ale stației de andocare și mai mică de 1 m în fața stației de andocare.
- Contactul de încărcare al stației de andocare nu trebuie să fie deteriorat și nu trebuie să fie acoperit de corpuri străine.
- Pentru zonele foarte joase în care aspiratorul Jet Bot se poate bloca, configurați zonele restricționate cu aplicația SmartThing sau atașați marcasele de delimitare pentru a împiedica pătrunderea aspiratorului Jet Bot.
- Nu instalați stația de andocare într-o zonă cu pardoseală închisă la culoare.
 - Dacă pardoseala din jurul stației de andocare este închisă la culoare, reîncărcarea este îngreunată.
- Înainte de a începe curățarea, îndepărtați orice obstacole care ar putea sta în calea aspiratorului Jet Bot (ex. leagăne sau tobogane interioare pentru copii).
- Nu utilizați aspiratorul Jet Bot într-o locație mai îngustă decât raza sa de întoarcere, de 0,5 m sau mai puțin.
- Înainte de utilizarea aspiratorului Jet Bot, eliminați obiectele care ar putea să se spargă, precum sticlă, o ramă, o oglindă și obiectele din porțelan, pentru ca Jet Bot să funcționeze fără întrerupere.
- Dacă o perie sau capacul unei perii nu este asamblat corect, este posibil să apară zgârieturi pe podea sau defectarea produsului.
- Folosiți-vă de ambele mâini pentru a căra aspiratorul.
- Nu așezați stația de andocare într-o zonă traversată frecvent, pe căile de acces sau în pasaje înguste.
 - Oamenii se pot împiedica de el și se pot răni sau se poate deteriora produsul.
- Nu încercați să împingeți stația de andocare.

În timpul utilizării

AVERTIZARE

- Dacă aspiratorul Jet Bot scoate sunete sau mirosuri neobișnuite sau fum, decuplați imediat întrerupătorul de alimentare al aparatului și contactați centrul de relații cu clienții.

ATENȚIE

- Utilizarea aspiratorului Jet Bot pe covorașe groase poate deteriora atât aspiratorul, cât și covorul.
 - Aspiratorul Jet Bot nu poate trece peste un covor cu fibre mai lungi de 2 cm.
- Nu utilizați aspiratorul Jet Bot pe masă sau pe alte suprafețe la înălțime.
 - În caz de cădere, există riscul de a se defecta.
- Aspiratorul Jet Bot se poate lovi de picioarele scaunelor sau ale meselor, prin urmare mutați aceste piese de mobilier pentru o curățare mai rapidă și mai eficientă.
- Atunci când aspiratorul Jet Bot este în funcțiune, nu îl ridicați și nu îl mutați în altă cameră.
- Când transportați aspiratorul Jet Bot în altă zonă, nu îl transportați de roțile de ghidare.

Informații privind siguranța

- Nu puneți obiecte pe aspiratorul Jet Bot, deoarece ar putea provoca defecțiuni ale senzorului LiDAR sau ale aspiratorului în sine.
- Îndepărtați imediat bucățile mari de hârtie sau pungile de plastic atunci când utilizați aspiratorul Jet Bot, deoarece pot bloca orificiul de admisie.
- Nu vă întindeți pe jos lângă aspiratorul Jet Bot în timp ce acesta funcționează.
 - Vă puteți prinde părul în perie și vă puteți răni.
- Nu lăsați copiii să se joace cu aspiratorul Jet Bot.
- Asigurați-vă că părul, degetele, hainele nu se prind într-o perie rotativă sau în roțile de ghidare.
- Nu lăsați copiii să se așeze pe Jet Bot și nu așezați obiecte pe Jet Bot.
- Lăsați o distanță de peste 3 cm de la pragul interior plasat la intrare. În caz contrar, aspiratorul robotizat poate trece peste acesta și poate ieși afară.

Curățarea și întreținerea

AVERTIZARE

- Atunci când cablul de alimentare se deteriorează, contactați un centru de service pentru a fi înlocuit de către un tehnician autorizat.
 - Există riscul de incendiu sau electrocutare.
 - Atunci când înlocuiți bateriile, consultați un centru de service SAMSUNG Electronics.
 - Utilizarea unor baterii luate de la alte produse poate provoca defecțiuni.
 - Aveți grijă să nu introduceți degetul în senzorul rotativ LiDAR. În caz contrar, vă puteți răni la deget.
-
- **ATENȚIE**
 - Preveniți orice deteriorare a aparatului Jet Bot respectând următoarele instrucțiuni.
 - Nu curățați aspiratorul Jet Bot pulverizând apă direct pe el sau folosind o substanță volatilă, precum benzen, diluant, acetonă sau alcool.
 - Nu demontați și nu reparați aspiratorul Jet Bot. Aceste operațiuni trebuie executate numai de către un tehnician autorizat.
 - Mențineți întotdeauna neobstrucționate fereastra senzorului pentru obstacole și fereastra senzorului de pantă.
 - Dacă se acumulează corpuri străine, senzorii se pot defecta.
 - Nu depozitați aspiratorul Jet Bot în interiorul unui autoturism.
 - Asigurați-vă că senzorul LiDAR nu este expus unei surse de lumină directă, cum ar fi lumina soarelui, lumina infraroșie etc.
 - Lumina directă poate afecta performanța senzorului LiDAR.
 - Când transportați aspiratorul Jet Bot, aveți grijă să nu îl scăpați.
 - Impactul căderii poate afecta funcționarea sau performanța senzorului LiDAR.
 - Nu vă uitați niciodată în partea transmițătoare (laser) a senzorului rotativ LiDAR pe orizontală.
 - Nu introduceți obiecte precum bețișoare în senzorul rotativ LiDAR. În caz contrar, senzorul LiDAR ar putea funcționa anormal sau defectuos.
 - Înainte de curățare, îndepărtați obiectele cu înălțime mai mică de 9 cm și care se află pe podea deoarece aspiratorul Jet Bot le poate împinge sau acestea se pot prinde în peria rotativă sau în roțile de ghidare ale aspiratorului Jet Bot. (Obiectele fixe pot fi detectate de Jet Bot când amortizorul este apăsat și le va evita.)
 - Dacă pe podea s-a scurs ulei de gătit, de exemplu, aspiratorul Jet Bot se poate opri, deoarece podeaua este alunecoasă. Curățați uleiul mai întâi, înainte de a curăța cu Jet Bot.

Note și atenționări

Instalarea

NOTĂ

- Dacă zona de curățat constă din pardoseli din lemn, se recomandă instalarea stației de andocare de-a lungul plăcilor pardoselilor din lemn.
- Dacă întrerupătorul de alimentare este decuplat, aspiratorul Jet Bot nu se încarcă, chiar dacă este conectat la stația de andocare.
- Mențineți întotdeauna stația de andocare pornită.
 - Dacă stația de andocare nu este alimentată electric, aspiratorul Jet Bot nu o poate găsi și nu se poate reîncărca automat.
 - Dacă aspiratorul Jet Bot este deconectat de la stația de andocare, bateria se va descărca normal.
- Nu atașați marcajele de delimitare în forma (----).
 - Este posibil ca aparatul Jet Bot să nu le detecteze și să treacă în afara zonei delimitate.

Încărcare

NOTĂ

- Dacă bateria se supraîncălzește în timpul încărcării, durata încărcării se poate mări.
- Atunci când încărcarea automată nu funcționează, efectuați următoarele operații:
 - Opriti și porniți din nou întrerupătorul de alimentare (pe laterala aspiratorului Jet Bot).
 - Scoateți din priză fișa de alimentare a stației de andocare și apoi introduceți-o din nou.
 - Scoateți din priză stația de andocare și apoi verificați dacă există corpuri străine pe pinii de încărcare și curățați pinii de încărcare ai aspiratorului Jet Bot și ai stației de andocare cu o lavetă uscată sau cu o cârpă.

- Verificați dacă există obstacole, cum ar fi obiecte reflectorizante, scaune etc. în apropiere de stația de andocare.
- Dacă aspiratorul Jet Bot este deconectat de la stația de andocare, bateria se va descărca normal.
 - Încercați să păstrați aspiratorul Jet Bot în stare de încărcare la stația de andocare. (Totuși, deconectați întrerupătorul de alimentare și lăsați stația de andocare deconectată de la priză atunci când intenționați să plecați de-acasă pentru perioade lungi de timp, de exemplu într-o călătorie de afaceri sau în concediu etc.)

Utilizarea

NOTĂ

- Aparatul Jet Bot se poate prinde de pragurile ușilor de intrare sau de la verandă etc. în timpul curățării.
 - Pentru a-l repune în funcțiune, decuplați întrerupătorul de alimentare, mutați aparatul Jet Bot într-o zonă în care se poate deplasa ușor și cuplați din nou alimentarea.
- Într-o zonă întunecată, este posibil ca aparatul Jet Bot să nu recunoască un obiect.
 - Înainte de curățare, îndepărtați obstacolele de pe pardoseală.
- Aparatul Jet Bot nu poate curăța complet zonele în care nu poate pătrunde, cum ar fi spațiile mici din colțuri, între canapele sau pereți etc.
 - Utilizați un alt instrument de curățare pentru a le curăța periodic.
- Aspiratorul Jet Bot nu poate aspira acumulări de mizerie, deci o parte pot rămâne pe podea după curățare.
 - Utilizați un alt instrument de curățare pentru a le curăța periodic.
- După oprirea aparatului Jet Bot, așteptați puțin și apoi porniți-l pentru o repornire normală.

Note și atenționări

Curățarea și întreținerea

NOTĂ

- Dacă ați spălat recipientul pentru praf și filtrul cu apă
 - Recipient pentru praf: ștergeți bine apa.
 - Filtru: uscați-l complet la umbră înainte de utilizare.

ATENȚIE

- Aveți grijă la degete atunci când fixați sau scoateți filtrul, deoarece vi le puteți prinde în orificiul de admisie al recipientului pentru praf.
- Pentru a evita blocajele cu corpuri străine, nu lăsați aparatul Jet Bot să aspire scobitori, bețișoare cu bumbac etc.
- În cazul în care corpurile străine sunt dificil de scos din perie, contactați un centru de service autorizat SAMSUNG.
- Deoarece peria îndepărtează murdăria de pe podea în cursul curățării, poate capta corpuri străine, precum ațe lungi și subțiri, fire lungi de păr etc. Pentru rezultate de curățare optime, verificați-o și curățați-o cu regularitate.
- Opriti aspiratorul Jet Bot înainte de curățare sau lucrări de întreținere.
- Dacă o perie sau capacul unei perii nu este asamblat(ă) corect după operațiile de întreținere, este posibil să apară zgârieturi pe podea sau defectarea produsului. Așadar, asamblați-le corect prin verificarea metodei de întreținere.

Utilizarea bateriei

NOTĂ

- Când achiziționați o baterie, verificați sigla SAMSUNG (**SAMSUNG**) atașată la baterie și numele modelului, apoi contactați un centru de service.
- Această baterie este destinată exclusiv aparatului Jet Bot de la SAMSUNG Electronics. Nu o utilizați cu niciun alt produs sau în niciun alt scop.
- Nu demontați și nici nu modificați bateria.
- Nu aruncați bateria în foc și nu o încălziți.
- Nu conectați obiecte metalice la contactele de încărcare (+, -).
- Depozitați bateria în interior (la 0°C~40°C).
- Dacă bateria se defectează, nu o dezasamblați singur. Contactați cel mai apropiat centru de service SAMSUNG.
- Pe măsură ce bateria este utilizată pe o perioadă lungă de timp, timpul de încărcare a bateriei și timpul de utilizare scad. În acest caz, contactați un centru de service și înlocuiți-o cu o baterie nouă.
- Nu dezasamblați pe cont propriu bateria și asigurați-vă că nu este vorba de un scurtcircuit al polilor +, -.
- Când apar scurgeri ale bateriei, asigurați-vă că nu vin în contact cu pielea sau ochii.

Aplicația SmartThings

Aplicația SmartThings este compatibilă doar cu modelele care dispun de funcție Wi-Fi. Dacă nu aveți un router Wi-Fi, nu puteți utiliza aplicația SmartThings.

Descărcarea aplicației SmartThings

- Descărcați și instalați aplicația SmartThings din magazine online (Google Play Store, Apple App Store sau SAMSUNG Galaxy Store). Pentru a găsi aplicația, folosiți cuvântul cheie „SmartThings”.

NOTĂ

- SmartThings este incompatibil cu unele tablete și unele dispozitive mobile.
- Este posibil ca anumite dispozitive iPad și anumite dispozitive mobile să nu fie acceptate.
- Vizitați Play Store sau App Store pentru a vedea dacă dispozitivul dvs. este compatibil cu SmartThings.
- Versiunea software a aplicației de suport SmartThings se poate modifica în funcție de politica de suport pentru sistemul de operare pe care o oferă producătorul. În plus, în ceea ce privește aplicația SmartThings sau funcțiile pe care le acceptă aplicația, noua politică de actualizare a aplicației pe versiunea existentă a sistemului de operare poate fi suspendată din motive de uzabilitate sau de securitate.
- Aplicația SmartThings poate fi modificată fără notificare prealabilă pentru a îmbunătăți uzabilitatea și performanța. După cum versiunea sistemului de operare al telefonului mobil este actualizată în fiecare an, și SmartThings este actualizat în permanență în funcție de cel mai recent sistem de operare.
- Dacă aveți întrebări legate de chestiunile de mai sus, vă rugăm să ne contactați la st.service@samsung.com.

Configurarea unui cont SAMSUNG

- Înainte de a utiliza aplicația SmartThings, trebuie să vă conectați la un cont SAMSUNG.
- Pentru a configura un cont SAMSUNG, urmați instrucțiunile oferite de aplicația SmartThings.
- Sau, dacă aveți un smartphone SAMSUNG, vă puteți adăuga contul SAMSUNG în aplicația de setări a smartphone-ului. Astfel vă veți conecta automat la contul dvs. SAMSUNG și puteți utiliza aplicația SmartThings.

Înregistrarea unui dispozitiv în aplicația SmartThings

- 1 Conectați-vă smartphone-ul la routerul wireless.**
 - Dacă smartphone-ul nu este conectat, activați Wi-Fi în aplicația Setări și selectați un router wireless la care doriți să vă conectați.
 - Configurați smartphone-ul să utilizeze numai Wi-Fi și conectați un dispozitiv.
- 2 Lansați aplicația SmartThings pe smartphone.**
- 3 Dacă apare un mesaj pop-up care vă informează că a fost găsit un dispozitiv nou, atingeți ADD NOW.**
 - Dacă fereastra pop-up nu apare, adăugați un dispozitiv selectând categoria „Electrocasnice” → „Curățare robotizată” și apoi aspiratorul Jet Bot de conectat.
 - Dacă scanați codul QR SmartThings atașat pe aspiratorul Jet Bot, vă puteți conecta la Jet Bot mai ușor.
- 4 [Android] Conexiunea la dispozitiv va fi realizată automat.**
 - [iOS] Deschideți aplicația de setări și selectați [vacuum]_E30AJT** în lista Wi-Fi.
- 5 Când vi se cere, introduceți detaliile de autentificare.**
- 6 [Android] Conexiunea la routerul wireless va fi realizată automat.**
 - [iOS] Deschideți aplicația de setări și selectați routerul wireless în lista Wi-Fi.
- 7 Când înregistrarea produsului este finalizată, se adaugă cardul aparatului Jet Bot.**

NOTĂ

- Activarea/dezactivarea Wi-Fi: Țineți apăsat butonul [] timp de 7 secunde pentru a activa sau a dezactiva Wi-Fi pentru a-l utiliza din nou, în timp ce aspiratorul este în așteptare sau se încarcă.

Aplicația SmartThings

Funcțiile aplicației SmartThings

Clasificare	Funcții	Explicație
Monitorizează	Raport de curățare	<ul style="list-style-type: none">• Puteți verifica rezultatul ultimei curățări.• Puteți verifica istoricul ultimelor 50 de curățări.
Control	Andocare	<ul style="list-style-type: none">• Puteți opri curățarea și comanda aspiratorului Jet Bot să revină la stația de andocare.
	Pauză	<ul style="list-style-type: none">• Puteți opri sau reporni curățarea.
	Mod de curățare	<ul style="list-style-type: none">• Puteți seta modul de curățare dorit.
	Funcții de curățare	<ul style="list-style-type: none">• Puteți seta diverse funcții de curățare.<ul style="list-style-type: none">- Pentru unele funcții, trebuie mai întâi să creați o hartă.- Pentru curățarea camerei și curățarea petelor, puteți alege numai una dintre ele iar setarea implicită este „Toate” (toate camerele).• Când aspiratorul Jet Bot se află în modul de curățare a camerei sau curățare a petelor, poate trece printr-o zonă neselectată pentru a merge la locul de curățare sau de reîncărcare.
	Program	<ul style="list-style-type: none">• Puteți începe curățarea desemnată la ora programată.
Configurare	Modul sonor	<ul style="list-style-type: none">• Puteți seta ghidul vocal la [Voce], [Efect sonor] sau [Mut].
	Limba	<ul style="list-style-type: none">• Aparatul Jet Bot acceptă 14 limbi.
	Volum	<ul style="list-style-type: none">• Puteți controla volumul ghidului vocal.
	Inactivitate	<ul style="list-style-type: none">• La ora stabilită, aspiratorul Jet Bot încetează curățarea și revine la stația de andocare.<ul style="list-style-type: none">- Puteți începe curățarea în timpul perioadelor inactive.
	Găsirea aspiratorului robotizat	<ul style="list-style-type: none">• Aspiratorul Jet Bot emite un sunet, astfel încât utilizatorul să îl poată găsi.
	Blocare pentru copii	<ul style="list-style-type: none">• Jet Bot își blochează butoanele pentru ca acestea să nu funcționeze. Pentru a debloca butoanele, opriți Jet Bot și apoi porniți-l din nou.

Aplicația SmartThings

Clasificare	Funcții	Explicație
Aviz	Curățare finalizată	<ul style="list-style-type: none">• Când curățarea este finalizată, puteți primi o notificare de finalizare a curățării.
	Notificarea de verificare	<ul style="list-style-type: none">• Dacă trebuie verificat aparatul Jet Bot, puteți primi o notificare.
Gestionarea hărților	Zonele restricționate	<ul style="list-style-type: none">• Puteți configura o zonă în care nu doriți să curețe aspiratorul Jet Bot.- Puteți crea maximum 15 zone.
	Editarea hărții	<ul style="list-style-type: none">• Puteți împărți sau combina camere pe harta creată.• Puteți schimba numele unei camere.
	Resetarea hărții	<ul style="list-style-type: none">• Resetați harta salvată.

Depanarea

Simptom	Listă de verificări
Aparatul Jet Bot nu funcționează deloc.	<ul style="list-style-type: none">• Verificați dacă este activată alimentarea.• Verificați dacă indicatorul de stare este conectat.• Verificați dacă bateria aparatului Jet Bot este descărcată.<ul style="list-style-type: none">- Când indicatorul de stare al aspiratorului Jet Bot devine roșu și rămâne roșu, așezați aparatul Jet Bot manual pe stația de andocare pentru a-l încărca.• Când încărcați manual aparatul Jet Bot din cauza descărcării complete a bateriei, butoanele aparatului nu funcționează. Când încărcarea este finalizată parțial (aproximativ 10-20 de minute mai târziu), indicatorul de stare este pornit și butoanele funcționează din nou.
Aparatul Jet Bot s-a oprit în timpul curățării.	<ul style="list-style-type: none">• Când indicatorul de stare al aspiratorului Jet Bot devine roșu și rămâne roșu, așezați aparatul Jet Bot manual pe stația de andocare pentru a-l încărca.• Când aparatul Jet Bot este imobilizat de un obstacol precum un fir, obstacole, un prag, o denivelare etc., ridicați-l și îndepărtați-l de obstacol.<ul style="list-style-type: none">- Dacă se prinde un material textil sau o ață în roata de ghidare, deconectați întrerupătorul de alimentare și scoateți materialul sau ața înainte de a utiliza din nou aparatul.• Asigurați-vă că zonele restricționate sunt configurate.
Puterea de aspirare este slabă.	<ul style="list-style-type: none">• Când este prea mult praf în recipient, puterea de aspirare se poate diminua. Decuplați întrerupătorul de alimentare și goliți recipientul pentru praf.• Dacă peria din partea inferioară a aparatului Jet Bot este blocată de corpuri străine, deconectați întrerupătorul de alimentare și scoateți corpurile străine din perie.• Dacă nivelul de zgomot crește brusc, decuplați întrerupătorul de alimentare și goliți recipientul pentru praf.
Aspiratorul Jet Bot nu poate găsi stația de andocare.	<ul style="list-style-type: none">• Verificați dacă s-a întrerupt curentul sau dacă fișa este deconectată.• Îndepărtați orice obstacole din jurul stației de andocare, care pot împiedica revenirea aspiratorului Jet Bot la stația de andocare.• Corpurile străine prezente pe bornele de încărcare pot afecta încărcarea. Eliminați corpurile străine de pe borne.
Aparatul Jet Bot nu detectează marcajul de delimitare și trece peste delimitare.	<ul style="list-style-type: none">• Asigurați-vă că marcajele de delimitare sunt atașate în formă (□) la 15 cm în fața locurilor peste care nu trebuie să treacă aspiratorul Jet Bot.

Specificațiile produsului

[Unitatea: mm]

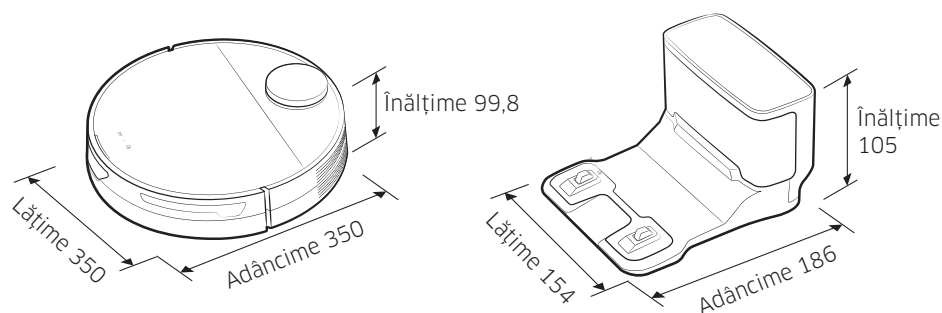

Română

Clasificare	Elemente	Seria VR30T80****	
Specificații mecanice	Greutate	3,4 kg	
	Metodă de curățare	Recunoașterea locației cu LiDAR	
	Metoda butonului aparatului Jet Bot	Tactil	
Specificații electrice	Consumul de energie al aspiratorului Jet Bot	60 W (curățarea petelor)	
	Specificații baterie	Litiu-ion de 21,9 V / 52,56 Wh	
Partea de curățare	Tip de încărcare	Încărcare automată/manuală	
	Funcții de curățare	Curățarea automată, curățarea camerei, curățarea petelor	
	Funcții suplimentare	Modul de economisire a energiei, modul inactiv, curățarea programată, configurarea zonelor restricționate	
	Durată de încărcare	Circa 240 minute	
	Durată de curățare (Pe baza unei podele din lemn)	Maxim	Circa 60 minute
		Inteligent	Circa 60-90 de minute
Normal		Circa 90 minute	
Wi-Fi	Raza de frecvență	2412-2472 MHz	
	Puterea transmițătorului(max.)	20 dBm	

- Timpul de încărcare și curățare poate fi diferit în funcție de condițiile de utilizare.
- Puteți configura modul inactiv, curățarea programată sau zonele restricționate din aplicația SmartThings.

Anunț open source

Software-ul inclus în acest produs conține un software open source.

Pentru a obține codul sursă acoperit de licențe care au obligația de a publica codul sursă (de exemplu, GPL, LGPL... etc.), vă rugăm să vizitați <http://opensource.samsung.com/> și să căutați după numele modelului.

De asemenea, este posibilă obținerea codului sursă corespunzător complet pe un mediu fizic, precum un CD-ROM; se va percepe o taxă minimală.

URL-ul următor, http://opensource.samsung.com/opensource/VR9500_0/seq/0, duce la informațiile privind licența open source aferentă acestui produs. Această ofertă este valabilă pentru orice persoană care primește aceste informații.

