











# ROWENTA®

**EN** User's guide  
**FR** Guide de l'utilisateur  
**ES** Guía del usuario  
**IT** Manuale d'uso  
**DE** Bedienungsanleitung  
**NL** Gebruiksaanwijzing  
**PT** Manual do utilizador  
**RO** Ghidul utilizatorului  
**BG** Ръководство за потребителя

**CS** Uživatelská příručka  
**SK** Používateľská príručka  
**UK** Посібник користувача  
**EL** Οδηγίες χρήσης  
**SR** Korisničko uputstvo  
**HR** Korisnički priručnik  
**HU** Felhasználói útmutató  
**SL** Uporabniški priročnik



1.  
2. 
3. 
4.   
5. 
6. 
7. 

## X-plorer Serie 95

**EN** Please read carefully the “Safety and use instructions” booklet before first use / **FR** Veuillez lire attentivement le livret “Consignes de sécurité et d’utilisation” avant la première utilisation / **ES** Lea detenidamente el libro «Instrucciones de seguridad y de uso» antes de utilizar el aparato por primera vez / **IT** Leggere con attenzione il libretto “Norme di sicurezza e d’uso” al primo utilizzo / **DE** Lesen Sie vor dem erstmaligen Gebrauch aufmerksam die Broschüre „Sicherheits- und Bedienungshinweise“ durch. / **NL** Neem vóór het eerste gebruik aandachtig het boekje met de veiligheids- en gebruiksvorschriften door / **PT** Leia atentamente o manual «Instruções de segurança e utilização» antes da primeira utilização / **RO** Citiți cu atenție broșura „Instrucțiuni de siguranță și utilizare” înainte de prima utilizare / **BG** Моля, прочетете внимателно инструкциите за безопасност и употреба преди първа употреба / **CS** Před prvním použitím si pečlivě přečtěte příručku „Bezpečnostní pokyny a návod k použití“ / **SK** Pred prvým použitím si pozorne prečítajte brožúru „Bezpečnostné pokyny pre použitie“ / **UK** Уважно прочитайте брошуру «Інструкції з техніки безпеки й використання» перед першим використанням виробу. / **EL** Πριν από την πρώτη χρήση, διαβάστε προσεκτικά το φυλλάδιο «Οδηγίες για την ασφάλεια και τη χρήση» / **SR** Pažljivo pročitajte brošuru „Uputstva za bezbednost i korišćenje“ pre prve upotrebe / **HR** Prije prve uporabe pažljivo pročitajte knjižicu „Sigurnosne upute i upute za uporabu“ / **HU** Az első használat előtt figyelmesen olvassa el a „Biztonsági és használati utasítások” című kézikönyvet / **SL** Pred prvo uporabo natančno preberite knjižico «Varnostna navodila in navodila za uporabo».

**EN** For more information / **FR** Pour plus d’informations / **ES** Para más información / **IT** Per ulteriori informazioni / **DE** Weitere Informationen / **NL** Voor meer informatie / **PT** Para mais informações / **RO** Pentru mai multe informații / **BG** За повече информация / **CS** Pro více informací / **SK** Pre viac informácií / **UK** Докладніша інформація / **EL** Για περισσότερες πληροφορίες / **SR** Za više informacija / **HR** Za više informacija / **HU** További információk / **SL** Za več informacij

[www.rowenta.com](http://www.rowenta.com)

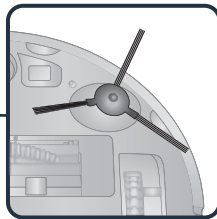
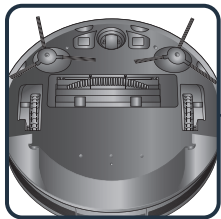
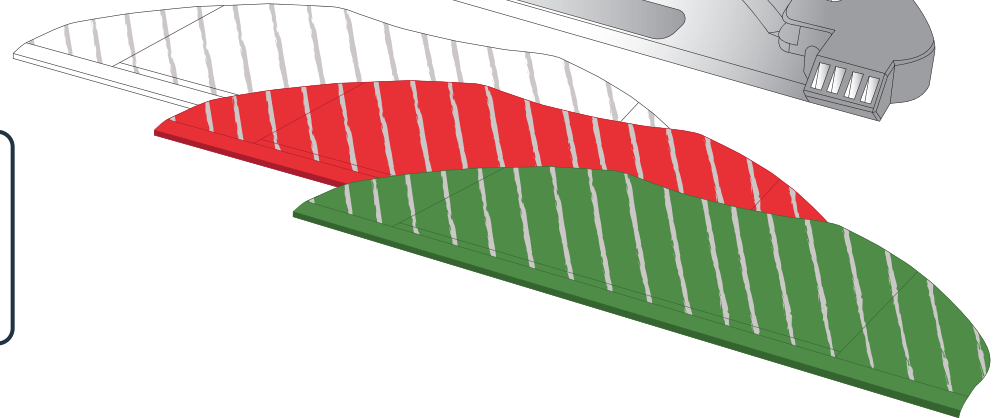
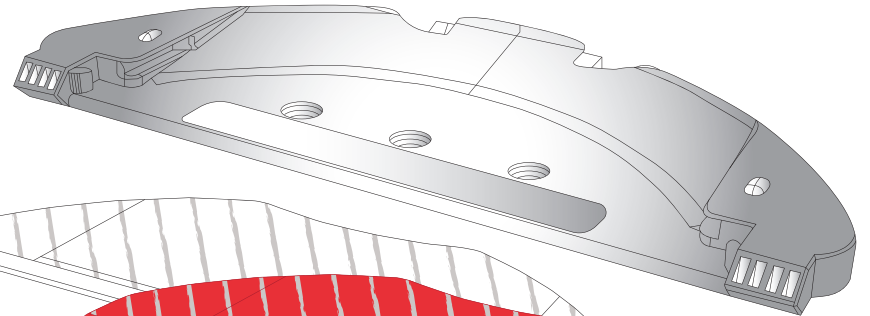
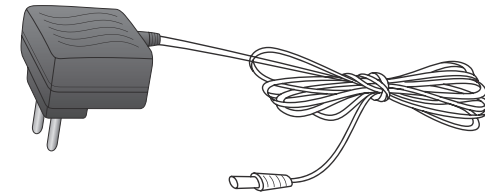
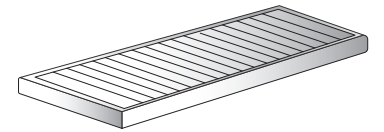
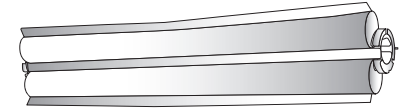
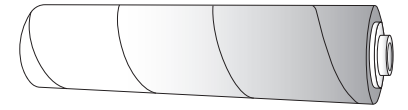
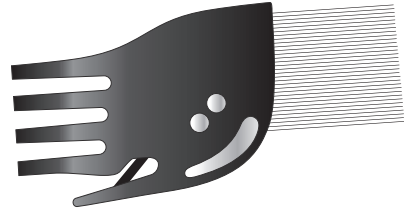
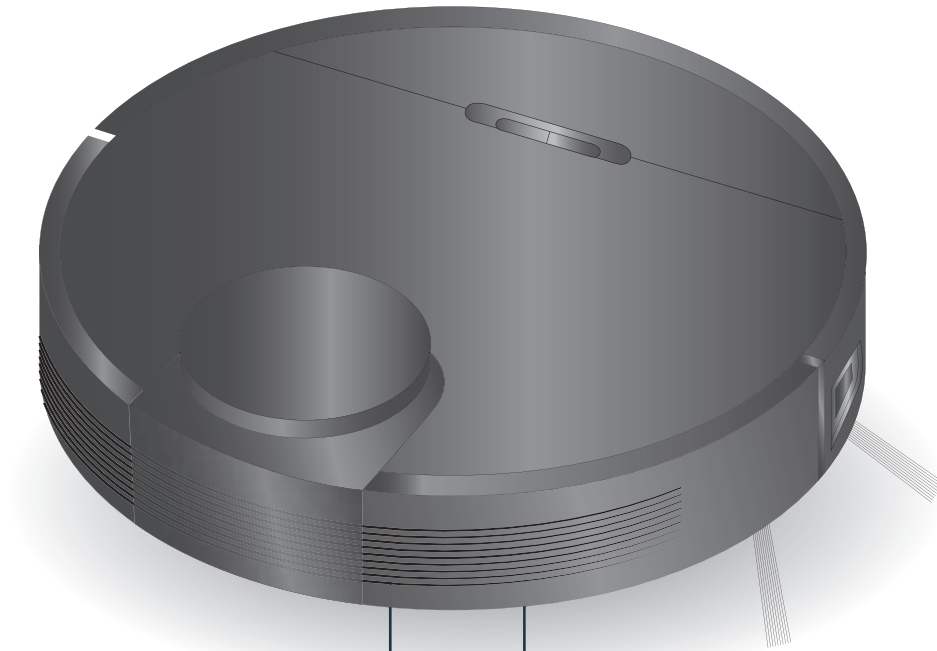

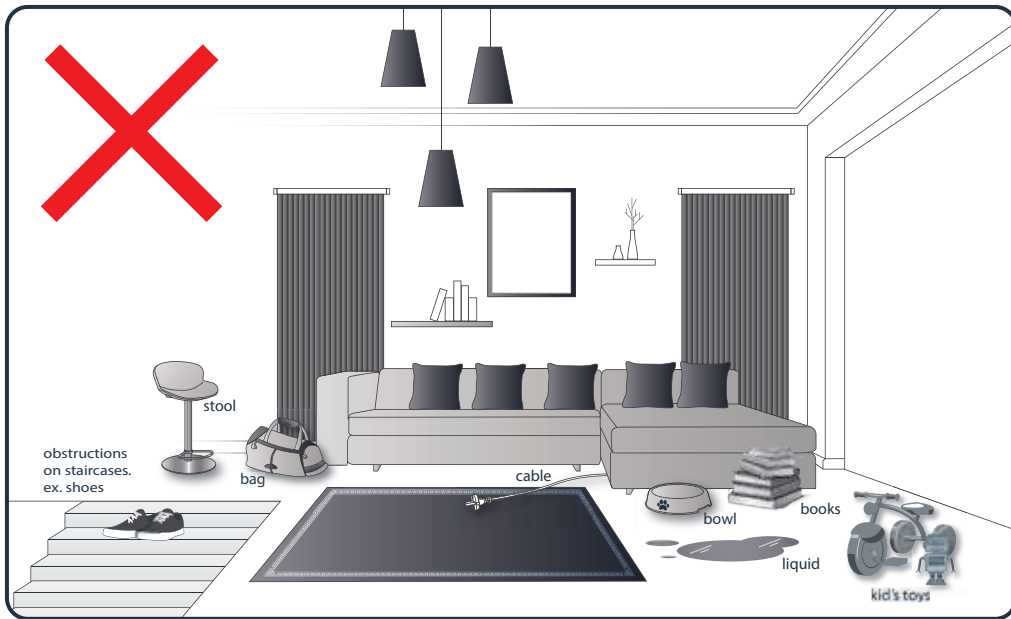

**EN** Your robot may encounter some difficulties on carpets: with fringes, too thick, with long piles, too light (ex: bathroom carpet) / **FR** Votre robot peut rencontrer des difficultés sur les tapis : s'il a des franges trop épaisses ou de longs poils, s'il est trop léger (ex: tapis de salle de bain) / **ES** Su robot puede tener problemas con las alfombras: con flecos, demasiado gruesas, de pelo largo, excesivamente ligera (por ejemplo la alfombra de un baño) / **IT** Il robot potrebbe incontrare alcune difficoltà sui tappeti con frange, troppo spessi, a pelo lungo, troppo leggeri (ad es. i tappetini da bagno) / **DE** Es kann vorkommen, dass Ihr Roboter auf Teppichböden Probleme hat: Fransen, zu dick, langflorig, zu leicht, schwarze Farbe / **NL** Uw robot kan op vloerbekleding (met franjes, te dik, hoogpolig, te licht, zoals een badkamermat) problemen ondervinden / **PT** O seu robot pode encontrar algumas dificuldades em carpetes, com franjas, muito espessas, com pelo grande, muito leve (como os tapetes da casa de banho) / **RO** Este posibil ca robotul dumneavoastră să întâmpine dificultăți pe covorașele: cu ciucuri, prea groase, cu fire prea lungi, prea ușoare (de ex., covorașele de baie) / **BG** Работата на робота Ви може да бъде затруднена върху килими: с дълги ресни, прекалено дебели влакна, с дълги косъм, прекалено леки влакна (пример: постелка за баня) / **CS** Váš robotický vysavač může mít potíže: s koberci, které jsou příliš silné, které mají dlouhý vlas, které jsou příliš lehké (např. koupelnová předložka), se stárci. / **SK** Robot môže na kobercoch naraziť na určité ťažkosti: so stárcami, s kobercami, ktoré sú príliš hrubé, majú dlhý vlas, sú príliš ľahké (napr. kúpeľňová predložka) / **UK** Під час прибирання килимів робот може зіткнутися з перешкодами: бахромою, надто товстим або тонким покриттям (наприклад, килим у ванній кімнаті) / **EL** Η ρομπόττική οκούφα μπορεί να κινείται με δυσκολία πάνω σε χαλιά: χαλιά με κρόσια, πολύ παχιά χαλιά, χαλιά με μακρύ πέλος, πολύ ελαφριά (π.χ. χαλιάκια μπάνιου) / **SR** Robot može da naiđe na poteškoće na tepisima: koji imaju rese, koji su previše debeli, koji imaju duga vlakna, koji su suviše laki (npr. kupaoński tepih) / **HR** Vaš robot može imati poteškoće s radom na određenim vrstama tepiha: na tepisima s resicama, predebelim tepisima, čupavim tepisima, prelaganim tepisima (npr. kupaoński tepih) / **HR** Előfordulhat, hogy a robot rojtokkal rendelkező, túl vastag, hosszú szálú vagy túl könnyű szőnyegen (például fürdőszobaszőnyegen) haladva nehézségekbe ütközik / **SL** Robot može da naiđe na poteškoče na tepisima: koji imaju rese, koji su previše debeli, koji imaju duga vlakna, koji su suviše laki (npr. prostirka za kupatilo)

1.

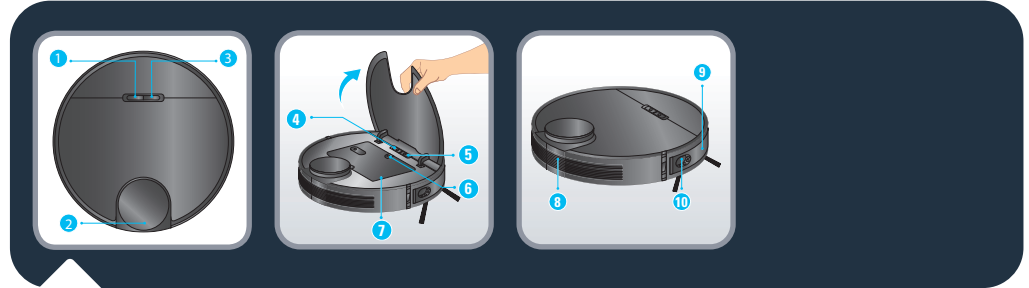
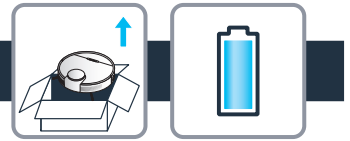

**EN :**

1. Power / Start Pause
2. LDS (Laser Distance Sensor)
3. Recharge / Spot cleaning
4. WIFI indicator LED
5. Reset button
6. Button for taking out dust box and water tank
7. Dust box and water tank
8. Air outlet
9. Collision bumper
10. Follow wall sensor

**FR :**

1. Marche/Arrêt / Démarrage/Pause
2. Capteur de distance laser
3. Recharge / Nettoyage localisé
4. Bouton lumineux Wi-Fi
5. Bouton de réinitialisation
6. Bouton d'ouverture du compartiment à poussière et du réservoir d'eau
7. Compartiment à poussière et réservoir d'eau
8. Sortie d'air
9. Pare-chocs anti-collision
10. Capteur de suivi des murs

**ES :**

1. Encendido/Inicio/Pausa
2. LSD (sensor de distancia)

**laser)**

3. Recarga / Limpieza de zonas específicas
4. LED indicador de WIFI
5. Botón de reinicio
6. Botón para extraer el depósito de suciedad y el depósito de agua
7. Depósito de suciedad y depósito de agua
8. Salida de aire
9. Parachoques de colisión
10. Sensor de pared

**IT :**

1. Accensione/avvio/pausa
2. LDS (Sensore laser di distanza)
3. Ricarica/pulizia localizzata
4. Indicatore LED Wi-Fi
5. Pulsante di ripristino
6. Pulsante di estrazione del contenitore della polvere e del serbatoio dell'acqua
7. Contenitore della polvere e serbatoio dell'acqua
8. Uscita dell'aria
9. Paraurti anticollisione
10. Sensore rilevamento pareti

**DE :**

1. Stromversorgung/ Start + Pause
2. LDS (Laser-Distanzsensor)
3. Aufladen/Punktreinigung

4. WLAN-Anzeige
5. Reset-Taste
6. Taste zum Herausnehmen des Staubbehälters und des Wassertanks
7. Staubbehälter und Wassertank
8. Luftauslass
9. Stoßfänger
10. Wandfolgesensor

**NL :**

1. Aan/uit / Start/ pauze
2. LDS (laserafstandssensor)
3. Opladen / plekreiniging
4. Wifi-indicatieled
5. Resetknop
6. Knop voor verwijdering van stofbak en waterreservoir
7. Stofbak en waterreservoir
8. Luchtuitlaat
9. Beschermende bumper
10. Muurvolgsensor

**PT :**

1. Ligar/Pausa do arranque
2. LDS (sensor de distância a laser)

# 1.

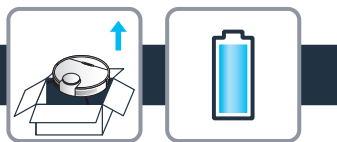

- Recarga/Limpeza localizata
- LED indikator de WIFI
- Botão de reposição
- Botão para retirar depósito do pó e depósito da água
- Depósito do pó e depósito da água
- Saída do ar
- Para-choques de colisão
- Sensor de seguimento de parede

## RO:

- Alimentare / Start-Pauză
- LDS (senzor de distanță cu laser)
- Reîncărcare / Curățare locală
- Indicator LED Wi-Fi
- Buton de resetare
- Buton pentru îndepărtarea compartimentului de praf și a rezervorului de apă
- Recipient de praf și rezervor de apă
- Evacuare aer
- Amortizor la coliziune
- Senzor de urmărire a pereților

## BG:

- Мощност/стартирание/пауза
- LDS (Лазерен сензор за дистанция)
- Презареждане/почистване на петна
- LED индикатор за WIFI
- Бутон за нулиране
- Бутон за изваждане на контейнера за прах и резервоара за вода
- Контейнер за прах и резервоар за вода
- Въздухоотвод
- Амортизьор против сблъсъци
- Сензор за движение до стена

## CS:

- Napájení / spuštění a pauza
- Snímač LDS (laserový snímač vzdálenosti)
- Dobíjení / cílené vysávání
- Kontrolka LED Wi-Fi
- Resetovací tlačítko
- Tlačítko pro vyjmutí sběrného boxu a nádržky na vodu
- Sběrný box a nádržka na vodu
- Výstup vzduchu
- Kolizní nárazník
- Snímač pro sledování zdi

## SK:

- Napájanie/Spustiť Zastaviť
- LDS (Laserový snímač vzdialenosti)
- Dobitie/Bodové čistenie
- LED kontrolka Wi-Fi
- Tlačidlo reštartu
- Tlačidlo na vybratie nádoby na prach a nádrže na vodu
- Nádoba na prach a nádrž na vodu
- Výstup vzduchu
- Nárazník proti kolízii
- Snímač sledovania stien

## UK:

- Живлення/запуск/пауза
- Лазерний датчик відстані
- Перезарядження/видалення плям
- Світлодіодний індикатор Wi-Fi
- Кнопка скидання
- Кнопка для виймання пилозбірника й резервуара для води
- Пилозбірник і резервуар для води
- Отвір подачі повітря

- Бампер для захисту від зіткнення
- Датчик руху вздовж стіни

## EL:

- Κουμπί λειτουργίας/ Εκκίνηση Παύση
- Αισθητήρας απόστασης λέιζερ (LDS)
- Επαναφόρτιση/Τοπικός καθαρισμός
- Ένδειξη LED Wi-Fi
- Κουμπί επαναφοράς
- Κουμπί για εξαγωγή του δοχείου σκόνης και του δοχείου νερού
- Δοχείο σκόνης και δοχείο νερού
- Άνοιγμα εξόδου αέρα
- Προφυλακτήρας
- Αισθητήρας ακολούθησης τοίχου

## SR:

- Napajanje / Pokretanje-pauza
- LDS (Laserski senzor rastojanja)
- Punjenje / Čišćenje fleka
- LED indikator WIFI veze
- Dugme za resetovanje
- Dugme za vađenje posude za prašinu i rezervoara za vodu
- Posuda za prašinu i rezervoar za vodu
- Izlazni otvor za vazduh
- Odbojnik
- Senzor za praćenje zida

## HR:

- Napajanje / Tipka Start Pauza
- LDS (Laserski senzor udaljenosti)
- Ponovno punjenje / Čišćenje određenog mjesta
- WIFI LED indikator

# 1.

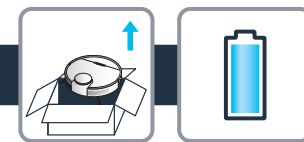

- Tipka za ponovno postavljanje
- Tipka za skidanje kutije za prašinu i spremnika za vodu
- Kutija za prašinu i spremnik za vodu
- Izlazni otvor za zrak
- Odbojnik protiv sudaranja
- Senzor za praćenje zida

## HU:

- Bekapcsolás/Indítás/Szüneteltetés
- LDS (lézeres távolságerzékelő)
- Újratöltés/Lokális tisztítás
- WI-FI LED-jelzőfény
- Visszaállítás gomb

- Portartály- és víztartály-eltávolító gomb
- Portartály és víztartály
- Légkimeneti nyílás
- Ütköző
- Falkövető érzékelő

## SL:

- Vklop/zagon/zaustavitev
- LDS (laserski senzor razdalje)
- Ponovno polnjenje/točkovno čiščenje
- Indikator LED za omrežje WIFI
- Gumb za ponastavitev
- Gumb za odstranjevanje posode za prah in rezervoarja za vodo
- Posoda za prah in rezervoar za vodo

- Odprtina za odvod zraka
- Odbijač
- Sledite stenskemu senzorju

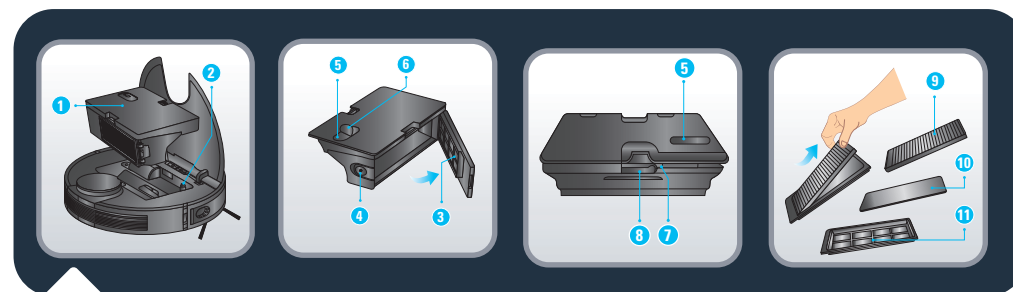

## EN:

- Dust box and water tank
- Water outlet adapter
- Filter
- Dust bin opening button
- Water inlet
- Water inlet cap
- Buckle
- Dust box and water tank separation button
- Pleated filter
- Foam filter
- Pre-filter

## FR:

- Compartiment à poussière et réservoir d'eau

- Adaptateur d'évacuation d'eau
- Filtre
- Bouton d'ouverture du bac à poussière
- Arrivée d'eau
- Bouchon de l'arrivée d'eau
- Bouton de séparation du compartiment à poussière et du réservoir d'eau
- Filtre plissé
- Filtre en mousse
- Préfiltre

## ES:

- Depósito de suciedad y depósito de agua
- Adaptador de salida del agua
- Filtro
- Botón de apertura del depósito de suciedad
- Toma de agua
- Tapón de la toma de agua
- Hebilla
- Botón de separación del depósito de suciedad y el depósito de agua
- Filtro plisado
- Filtro de espuma
- Prefiltro

1.

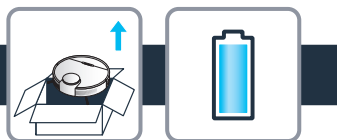

**IT:**

1. Contenitore della polvere e serbatoio dell'acqua
2. Adattatore uscita dell'acqua
3. Filtro
4. Pulsante di apertura del contenitore della polvere
5. Ingresso dell'acqua
6. Coperchio ingresso dell'acqua
7. Dispositivo di chiusura
8. Pulsante di separazione del contenitore della polvere e del serbatoio dell'acqua
9. Filtro a soffietto
10. Filtro in schiuma
11. Prefiltro

**DE:**

1. Staubbehälter und Wassertank
2. Adapter für Wasserauslass
3. Filter
4. Taste zum Öffnen des Staubbehälters
5. Wassereinlass
6. Kappe für Wassereinlass
7. Verschluss
8. Taste zum Trennen von Staubbehälter und Wassertank
9. Faltenfilter
10. Schaumfilter
11. Vorfilter

**NL:**

1. Stofbak en waterreservoir
2. Waterafvoer adapter
3. Filter
4. Knop voor openen stofreservoir
5. Waterinlaat

6. Dop van waterinlaat
7. Gesp
8. Scheidingsknop stofbak en waterreservoir
9. Gevouwen filter
10. Schuimfilter
11. Voorfilter

**PT:**

1. Depósito do pó e depósito da água
2. Adaptador de saída de água
3. Filtro
4. Botão de abertura do depósito do pó
5. Entrada de água
6. Tampa da entrada de água
7. Pega
8. Botão de separação do depósito do pó e do depósito da água
9. Filtro plissado
10. Filtro de espuma
11. Pré-filtro

**RO:**

1. Recipient de praf și rezervor de apă
2. Adaptor evacuare apă
3. Filtru
4. Buton de deschidere a recipientului de praf
5. Alimentare apă
6. Capac alimentare apă
7. Închizătoare
8. Buton de separare a recipientului de praf și a rezervorului de apă
9. Filtru plisat
10. Filtru din spumă
11. Pre-filtru

**BG:**

1. Контейнер за прах и резервоар за вода

2. Адаптер на изхода за вода
3. Филтър
4. Бутон за отваряне на контейнера за прах
5. Изход за вода
6. Капачка на изхода за вода
7. Закопчалка
8. Бутон за отделяне на контейнера за прах и резервоара за вода
9. Плисиран филтър
10. Дунапренен филтър
11. Предварителен филтър

**CS:**

1. Sběrný box a nádržka na vodu
2. Adaptér výstupu vody
3. Filtr
4. Tlačítko pro otevření nádoby na prach
5. Nálevka na vodu
6. Uzávěr nálevky na vodu
7. Spona
8. Tlačítko pro oddělení sběrného boxu a nádržky na vodu
9. Skládání filtr
10. Pěnový filtr
11. Předfiltr

**SK:**

1. Nádoba na prach a nádrž na vodu
2. Adaptér na výstup vody
3. Filter
4. Tlačidlo na otváranie nádoby na prach
5. Prívod vody
6. Uzáver prívodu vody
7. Sponka
8. Tlačidlo na oddelenie nádoby na prach a nádrže na vodu

1.

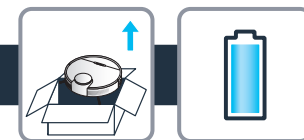

9. Skladaný filter
10. Penový filter
11. Prefilter

**UK:**

1. Пилозбірник і резервуар для води
2. Адаптер випускного отвору для води
3. Фільтр
4. Кнопка відкриття пилозбірника
5. Впускний отвір для води
6. Кришка впускного отвору для води
7. Застібка
8. Кнопка від'єднання пилозбірника й резервуара для води
9. Гофрований фільтр
10. Поролоновий фільтр
11. Фільтр попереднього очищення

**EL:**

1. Δοχείο σκόνης και δοχείο νερού
2. Προσαρμογέας εξόδου νερού
3. Φίλτρο
4. Κουμπί ανοίγματος δοχείου σκόνης
5. Άνοιγμα εισόδου νερού
6. Πώμα ανοίγματος εισόδου νερού
7. Κούμπωμα
8. Κουμπί διαχωρισμού δοχείου σκόνης και δοχείου νερού
9. Πτυχωτό φίλτρο
10. Αφρώδες φίλτρο
11. Προφίλτρο

**SR:**

1. Posuda za prašinu i rezervoar za vodu
2. Izlazni adapter za vodu
3. Filter
4. Dugme za otvaranje posude za prašinu
5. Ulazni otvor za vodu
6. Poklopac ulaznog otvora za vodu
7. Kopča
8. Dugme za odvajanje posude za prašinu i rezervoara za vodu
9. Filter sa naborima
10. Filter od pene
11. Prefilter

**HR:**

1. Kutija za prašinu i spremnik za vodu
2. Adapter izlaznog otvora za vodu
3. Filter
4. Tipka za otvaranje spremnika za prašinu
5. Otvor za vodu
6. Poklopac otvora za vodu
7. Kopča
8. Tipka za odvajanje kutije za prašinu i spremnika za vodu
9. Naborani filter
10. Pjenasti filter
11. Prefilter

**HU:**

1. Portartály és víztartály
2. Vízkimeneti nyílás adaptere
3. Szűrő
4. Portartály nyitógombja
5. Vízbetöltő nyílás

6. Vízbetöltő zárósapkája
7. Csatl
8. Portartály- és víztartály-elválasztó gomb
9. Bordás szűrő
10. Habszivacs szűrő
11. Előszűrő

**SL:**

1. Posoda za prah in rezervoar za vodu
2. Adapter za izhodno odprtino za vodu
3. Filter
4. Gumb za odpiranje posode za prah
5. Adapter za vstopno odprtino za vodu
6. Pokrovček za vstopno odprtino za vodu
7. Zaponka
8. Gumb za odstranjevanje posode za prah in rezervoarja za vodu
9. Naguban filter
10. Penasti filter
11. Prefilter

1.

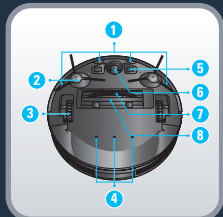
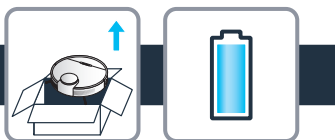
**EN:**

1. Anti-drop sensor
2. Side brush
3. Wheel
4. Water outlet
5. Charging electrode
6. Caster
7. Rolling brush
8. Rolling brush cover

**FR:**

1. Capteur de chute
2. Brosse latérale
3. Roue
4. Sortie d'eau
5. Électrode de charge
6. Roulette
7. Brosse rotative
8. Cache de la brosse rotative

**ES:**

1. Sensor anticaídas
2. Cepillo lateral
3. Rueda
4. Salida del agua
5. Electrodo de carga
6. Rueda pivotante
7. Cepillo giratorio
8. Cubierta del cepillo giratorio

**IT:**

1. Sensore anti-caduta
2. Spazzola laterale
3. Ruota
4. Uscita dell'acqua

**DE:**

1. Fallschutzsensor
2. Seitenbürste
3. Rad
4. Wasserauslass
5. Ladeelektrode
6. Rollfuß
7. Rollbürste
8. Abdeckung für Rollbürste

**NL:**

1. Antivalsensor
2. Zijborstel
3. Wiel
4. Waterafvoer
5. Oplaadelektrode
6. Zwenkwiel
7. Rolborstel
8. Rolborstelkap

**PT:**

1. Sensor antiqueda
2. Escova lateral
3. Roda
4. Saída de água
5. Polo de carregamento
6. Rodízio
7. Escova rotativa
8. Tampa da escova rotativa

**RO:**

1. Senzor anti-cădere
2. Perie laterală

**BG:**

1. Сензор против падане
2. Странична четка
3. Колело
4. Изход за вода
5. Електрод за зареждане
6. Колелце
7. Въртяща се четка
8. Капак на въртящата се четка

**CS:**

1. Senzor zabránění pádu
2. Boční kartáč
3. Kolo
4. Výpust' vody
5. Elektroda nabíjení
6. Rejdovací kolečko
7. Válcový kartáč
8. Kryt válcového kartáče

**SK:**

1. Snímač proti pádu Bočná kefa
2. Bočná kefa
3. Koleso
4. Výstup vody
5. Nabíjacia elektróda

1.

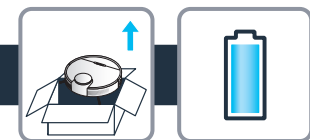

6. Kolesko
7. Rotačná kefa
8. Kryt rotačnej kefy

**UK:**

1. Датчик падіння
2. Бокова щітка
3. Колесо
4. Випускний отвір для води
5. Зарядний електрод
6. Ролик
7. Основна щітка
8. Кришка основної щітки

**EL:**

1. Αισθητήρας προστασίας από πτώση
2. Πλευρική βούρτσα
3. Τροχός
4. Άνοιγμα εξόδου νερού
5. Ηλεκτρόδιο φόρτισης
6. Τροχίσκος
7. Περιστρεφόμενη βούρτσα
8. Κάλυμμα περιστρεφόμενης βούρτσας

**SR:**

1. Senzor protiv padanja
2. Bočna četka
3. Točak
4. Izlazni otvor za vodu
5. Elektroda za punjenje
6. Točkić
7. Rotaciona četka
8. Poklopac rotacione četke

**HR:**

1. Senzor protiv padanja
2. Bočna četka
3. Kotač
4. Izlazni otvor za vodu
5. Elektroda za punjenje
6. Kotačić
7. Valjkasta četka
8. Poklopac valjkaste četke

**HU:**

1. Leesés elleni érzékelő
2. Oldalkefe
3. Kerék
4. Vízkimeneti nyílás
5. Töltőelektróda

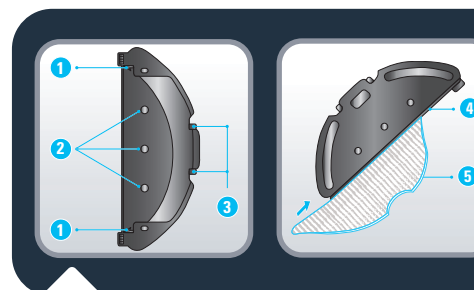
**EN:**

1. Lock
2. Water outlet
3. Removal button
4. Slot
5. Washable mop

**FR:**

1. Clip de verrouillage
2. Sortie d'eau
3. Bouton de retrait
4. Fente
5. Toile lavable

**ES:**

1. Bloqueo
2. Salida del agua
3. Botón de extracción
4. Ranura
5. Mopa lavable

1.

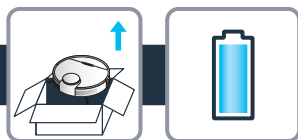

**IT:**

1. Dispositivo di bloccaggio
2. Uscita dell'acqua
3. Pulsante di rimozione
4. Scanalatura
5. Panno lavabile

**DE:**

1. Verriegelung
2. Wasserauslass
3. Taste zum Ausbauen
4. Schlitz
5. Waschbarer

**NL:**

1. Vergrendeling
2. Waterafvoer
3. Verwijderknop
4. Sleuf
5. Wasbare dweil

**PT:**

1. Bloqueio
2. Saída de água
3. Botão de remoção
4. Ranhura
5. Mopa lavável

**RO:**

1. Dispozitiv de blocare
2. Evacuare apă
3. Buton de îndepărtare
4. Fantă
5. Fibră mop lavabilă

**BG:**

1. Ключалка
2. Изход за вода
3. Бутон за отстраняване
4. Отвор
5. Моп за многократна употреба

**CS:**

1. Zámek
2. Výpusť vody
3. Tlačítko pro vyjmutí
4. Otvor
5. Pratelný mop

**SK:**

1. Zámok
2. Výstup vody
3. Tlačidlo vybratia
4. Otvor
5. Umývateľný mop

**UK:**

1. Фіксатор
2. Випускний отвір для води
3. Кнопка видалення
4. Виїмка
5. Багаторазова серветка

**EL:**

1. Ασφάλεια
2. Άνοιγμα εξόδου νερού
3. Κουμπί εξαγωγής
4. Εσοχή
5. Σφουγγαρόπανο με δυνατότητα πλυσίματος

**SR:**

1. Brava
2. Izlazni otvor za vodu
3. Dugme za uklanjanje
4. Otvor
5. Krpa koja može da se pere

**HR:**

1. Zasun
2. Izlazni otvor za vodu
3. Tipka za skidanje
4. Otvor
5. Periva krpa

**HU:**

1. Zár
2. Vízkimeneti nyílás
3. Eltávolítás gomb
4. Vájat
5. Mosható felmosó

**SL:**

1. Zaklep
2. Izhodna odprtina za vodo
3. Gumb za odstranjevanje
4. Reža
5. Pralna krpa

1.

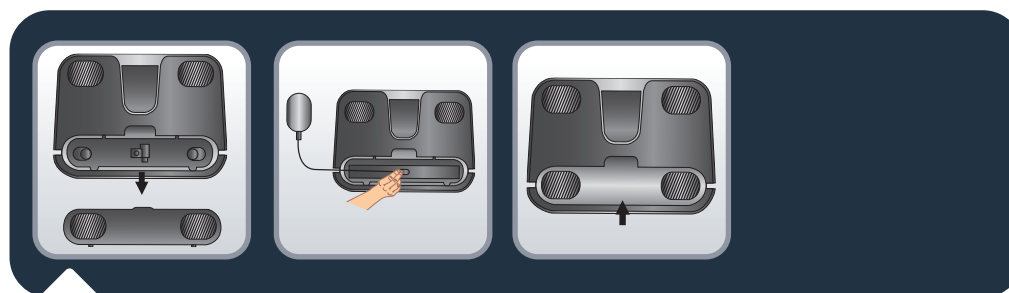
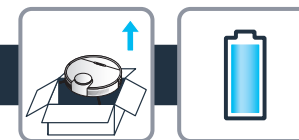

**EN**

Remove the bottom cover and connect the docking station with the adapter, and pay attention to arranging adapter connection wires to avoid being wound during sweep. Put the bottom cover back.

**FR**

Retirez le capot inférieur et connectez l'adaptateur à la base de charge. Veillez à disposer le câble de l'adaptateur de sorte à éviter qu'il ne constitue un obstacle pendant l'opération de nettoyage. Réinstallez le capot inférieur.

**ES**

Retira la cubierta inferior y conecta la base de carga con el adaptador, y presta atención a la disposición de los cables de conexión del adaptador para evitar que se enrollen durante la aspiración. Vuelve a colocar la cubierta inferior.

**IT**

Rimuovere il coperchio inferiore e collegare la base di ricarica all'adattatore; assicurarsi di disporre i cavi di collegamento dell'adattatore in modo da evitare grovigli durante le operazioni di pulizia. Riposizionare il coperchio inferiore.

**DE**

Entfernen Sie die untere Abdeckung und schließen Sie die Andockstation an den Adapter an. Achten Sie darauf, die Anschlusskabel des Adapters so anzuordnen, dass sie sich beim Wischen nicht umeinander wickeln. Setzen Sie die untere Abdeckung wieder ein.

**NL**

Verwijder het onderste deksel en sluit het dockingstation aan met de adapter. Let er daarbij op dat u de aansluitdraden van de adapter zo plaatst dat deze tijdens het vegen niet worden opgerold. Plaats het onderste deksel terug.

**PT**

Retire a tampa inferior e ligue a estação de base ao adaptador e preste atenção à disposição dos fios de ligação do adaptador para evitar que se enrolem durante a limpeza. Volte a colocar a tampa inferior.



1.

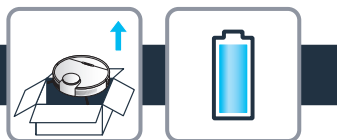

**RO** Îndepărtați capacul inferior și conectați stația de încărcare la adaptor, având grijă să aranjați cablurile de conectare ale adaptorului în așa fel încât să nu fie agățate în timpul aspirării. Puneți la loc capacul inferior.

**BG** Отстранете капака на дъното и свържете докинг станцията с адаптера, като разположите внимателно кабелите за свързване с адаптера, за да избегнете навиването им по време на почистване. Поставете капака на дъното обратно на мястото му.

**CS** Sejměte spodní kryt a připojte dokovací stanici k adaptéru, přičemž dbejte na uspořádání připojovacích kabelů adaptéru, aby nedošlo k jejich navinutí během zametání. Připevněte spodní kryt nazpět.

**SK** Odstráňte spodný kryt a pripojte dokovací stanicu k adaptéru. Dbajte na usporiadanie pripojovacích káblov adaptéra, aby ste sa pri upratovaní neporanili. Vložte spodný kryt späť.

**UK** Зніміть нижню кришку й з'єднайте док-станцію з адаптером (стежте за розташуванням проводів адаптера, щоб вони не закрутилися під час прибирання). Установіть нижню кришку на місце.

**EL** Αφαιρέστε το κάτω κάλυμμα και συνδέστε τη βάση φόρτισης με το τροφοδοτικό. Φροντίστε να διευθετήσετε κατάλληλα τα καλώδια σύνδεσης του τροφοδοτικού, ώστε να μην συστραφούν κατά τη διάρκεια του σκουπίσματος. Τοποθετήστε ξανά το κάτω κάλυμμα.

**SR** Uklonite donji poklopac i povežite baznu stanicu sa adapterom. Takođe vodite računa o raspoređivanju kablova za povezivanje adaptera da bi se izbeglo njihovo upetljavanje tokom čišćenja. Vratite donji poklopac.

**HR** Skinite poklopac na dnu i spojite stanicu za punjenje s adapterom te pripazite na slaganje žica za spajanje kako biste izbjegli njihovo zapetljavanje tijekom čišćenja. Vratite poklopac na dnu.

**HU** Távolítsa el az alsó burkolatot és csatlakoztassa a dokkolóállomáshoz az adaptert. Ügyeljen arra, hogy az adapter vezetékei porszívózás közben ne legyenek útban. Helyezze vissza az alsó burkolatot.

**SL** Odstranite spodnji pokrov in priključno postajo povežite z adapterjem, pri tem pa bodite pozorni na razporeditev povezovalnih kablov adapterja, da se med pometanjem ne navijejo. Spodnji pokrov namestite nazaj.

1.

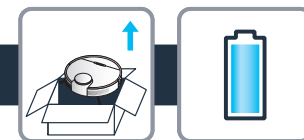

**EN** To place the docking station, make sure there is an empty area of 0.5m on the side and 1.5m in front of the docking station. Do not install the docking station near stairs. The cable must be tight. Always place the docking station on hard floor. Do not place the docking station on carpet.

**FR** Pour placer la base de charge, assurez-vous de prévoir un espace vide de 0,5 m sur les côtés et de 1,5 m en face de la base de charge. N'installez pas la base de charge près d'un escalier. Le câble doit être tendu. Placez toujours la base de charge sur un sol dur. Ne placez pas la base de charge sur de la moquette.

**ES** Para colocar la base de carga, asegúrate de que haya un área vacía de 0,5 m a cada lado y 1,5 m delante de la base de carga. No instales la base de carga cerca de las escaleras. El cable debe estar extendido. Coloca siempre la base de carga en un suelo duro. No coloques la base de carga sobre una alfombra.

**IT** Per il posizionamento della base di ricarica, assicurarsi di lasciare un'area vuota di 0,5 m ai lati e di 1,5 m di fronte alla base. Non posizionare la base di ricarica in prossimità delle scale. Il cavo deve essere teso. Posizionare la base di ricarica su un pavimento duro. Non posizionare la base su un tappeto.

**DE** Stellen Sie die Andockstation so auf, dass ein Bereich von 0,50 m seitlich und 1,50 m vor der Station frei bleibt. Stellen Sie die Andockstation nicht in die Nähe einer Treppe. Das Kabel muss straff sein. Stellen Sie die Andockstation immer auf einen festen Untergrund. Stellen Sie die Andockstation nicht auf einen Teppich.

**NL** Voor de plaatsing van het dockingstation moet er een leeg gebied van 0,5 m aan de zijkant en 1,5 m aan de voorkant van het dockingstation zijn. Plaats het dockingstation niet in de buurt van een trap. Het snoer moet strak zijn. Plaats het dockingstation altijd op een harde vloer. Plaats het dockingstation niet op tapijt.

**PT** Para colocar a estação de base, certifique-se de que existe uma área vazia de 0,5 m de lado e 1,5 m de frente para a estação de base. Não instale a estação de base perto de escadas. O cabo tem de ficar esticado. Coloque sempre a estação de base num piso duro. Não coloque a estação de base sobre alcatifa.

1.

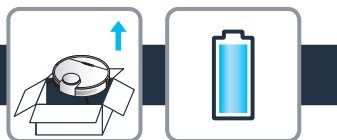

**RO** Pentru a amplasa stația de încărcare, asigurați-vă că există un spațiu gol de 0,5 m în părțile laterale și 1,5 m în fața stației de încărcare. Nu instalați stația de încărcare în apropierea scăriilor. Cablul trebuie să fie tensionat. Întotdeauna amplasați stația de încărcare pe o pardoseală dură. Nu amplasați stația de încărcare pe covor.

**BG** За да поставите докинг станцията, се уверете, че има празно пространство от 0,5 m от страни на станцията и 1,5 m пред нея. Не инсталирайте докинг станцията в близост до стълбище. Кабелът трябва да е добре захванат. Винаги поставяйте докинг станцията върху твърда подова настилка. Не поставяйте докинг станцията върху килим.

**CS** Dokovací stanici umístěte tak, aby byl kolem dokovací stanice volný prostor 0,5 m na boku a 1,5 m vpředu. Neumístujte dokovací stanici v blízkosti schodů. Kabel musí být pevně připojený. Vždy umístujte dokovací stanici na pevnou podlahu. Nedávejte dokovací stanici na koberec.

**SK** Pred umiestnením dokovacej stanice sa uistite, že je pred dokovacou stanicou prázdny priestor v dĺžke 1,5m a po stranách 0,5m. Dokovaciú stanicu neumiestňujte vedľa schodov. Kábel musí byť napnutý. Dokovaciú stanicu vždy kladte na tvrdú podlahu. Nikdy neumiestňujte dokovaciú stanicu na koberec.

**UK** Виберіть для док-станції таке місце, щоб збоку від неї залишалося 0,5 м вільного простору, а перед нею — 1,5 м. Не встановлюйте док-станцію біля сходів. Кабель має бути вставлено щільно. Завжди розташовуйте док-станцію на твердій підлозі. Не ставте док-станцію на килимі.

**EL** Για να τοποθετήσετε τη βάση φόρτισης, βεβαιωθείτε ότι υπάρχει ελεύθερος χώρος 0,5 μέτρο στα πλάγια και 1,5 μέτρο μπροστά από τη βάση φόρτισης. Μην τοποθετείτε τη βάση φόρτισης κοντά σε σκαλοπάτια. Το καλώδιο πρέπει να είναι τεντωμένο. Η βάση φόρτισης πρέπει πάντα να τοποθετείται πάνω σε σκληρό δάπεδο. Μην τοποθετείτε τη βάση φόρτισης πάνω σε χαλί.

**SR** Da biste postavili baznu stanicu, vodite računa da postoji prazan prostor od 0,5m sa strane i 1,5m ispred bazne stanice. Nemojte postavljati baznu stanicu blizu stepenica. Kabl mora da bude zategnut. Uvek postavljajte baznu stanicu na tvrd pod. Nemojte postavljati baznu stanicu na tepih.

**HR** Prije nego što stavite stanicu za punjenje provjerite imate li dovoljno praznog prostora, odnosno 0,5 m sa strane i 1,5 m ispred stanice za punjenje. Stanicu za punjenje nemojte stavljati blizu stepenica. Kabel mora biti zategnut. Stanicu za punjenje uvijek stavljate na tvrdi pod. Stanicu za punjenje nemojte stavljati na tepih.

**HU** A dokkolóállomás elhelyezésekor ügyeljen arra, hogy a dokkolóállomás két oldalán 0,5m, elötte pedig 1,5m szabad hely legyen. A dokkolóállomást ne helyezze lépcső közelébe. A kábelnek feszesnek kell lennie. A dokkolóállomást mindig kemény padlón helyezze el. A dokkolóállomást ne helyezze a szőnyegre.

**SL** Pri postavitvi priključne postaje mora biti na vsaki strani postaje 0,5 metra prostora, pred priključno postajo pa 1,5 metra prostora. Priključne postaje ne namestite v bližino stopnic. Kabel mora biti napet. Priključno postajo vedno postavite na trda tla. Priključne postaje ne postavite na preprogo.

1.

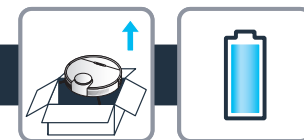

**EN** Connect the adapter to a wall socket. The docking station lights when the robot is not plugged in. Remove the protective strip on the bumper to ensure proper operation of the device.

**FR** Connectez l'adaptateur à une prise secteur. Les témoins lumineux de la base de charge s'allument lorsque le robot n'est pas connecté. Retirez la bande de protection du pare-chocs afin de garantir le bon fonctionnement de l'appareil.

**ES** Conecta el adaptador a una toma de pared. La base de carga se ilumina cuando el robot no está conectado. Retira la tira protectora del parachoques para garantizar el correcto funcionamiento del dispositivo.

**IT** Collegare l'adattatore a una presa a muro. La base di ricarica si illumina quando il robot non è collegato alla presa di corrente. Rimuovere la striscia protettiva sul paraurti per garantire il corretto funzionamento dell'apparecchio.

**DE** Schließen Sie den Adapter an eine Steckdose an. Die Andockstation leuchtet, wenn der Roboter nicht angeschlossen ist. Entfernen Sie den Schutzstreifen am Stoßfänger, damit das Gerät wie vorgesehen funktioniert.

**NL** Sluit de adapter aan op een stopcontact. Het dockingstation licht op wanneer de robot niet is aangesloten. Verwijder de beschermstrip op de bumper om een goede werking van het apparaat te garanderen.

**PT** Ligue o adaptador a uma tomada elétrica. A estação de base acende-se quando o robot não está ligado à corrente. Retire a tira de proteção do para-choques para garantir o funcionamento correto do dispositivo.

**RO** Conectați adaptorul la o priză de perete. Stația de încărcare luminează atunci când robotul nu este conectat. Îndepărtați banda de protecție de pe amortizor pentru a asigura funcționarea corespunzătoare a dispozitivului.

**BG** Свържете адаптера към контакт. Докинг станцията светва, когато роботът не е включен в контакта. Отстранете предпазната лента върху амортизьора, за да гарантирате правилната работа на устройството.

**CS** Zapojte adaptér do síťové zásuvky. Dokovací stanice se rozsvítí, když do ní robotický vysavač není zapojený. Odstraňte z nárazníku ochranný proužek, aby zařízení mohlo správně fungovat.

**SK** Pripojte adaptér k sieťovej zásuvke. Keď robot nie je pripojený k elektrickej sieti, dokovacia stanica sa rozsvieti. Odstráňte ochranný pásik na nárazníku, aby ste zaistili správnu prevádzku zariadenia.

1.

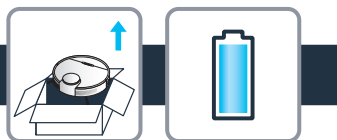

**UK** Підключіть адаптер до розетки. Коли робот не підключено, док-станція світиться. Для належної роботи пристрою зніміть захисну стрічку з бампера.

**EL** Συνδέστε το τροφοδοτικό σε μια πρίζα. Η λυχνία της βάσης φόρτισης ανάβει, όταν η σκούπα ρομπότ δεν είναι συνδεδεμένη σε αυτήν. Αφαιρέστε την προστατευτική λωρίδα από τον προφυλακτήρα για να εξασφαλίσετε τη σωστή λειτουργία της συσκευής.

**SR** Povežite adapter sa zidnom utičnicom. Bazna stanica svetli kada robot nije priključen. Uklonite zaštitnu traku na odbojniku da biste obezbedili ispravan rad uređaja.

**HR** Uređaj priključite u zidnu utičnicu. Stanica za punjenje svijetli kada robot nije priključen. Skinite zaštitnu traku s odbojnika kako biste osigurali pravilan rad uređaja.

**HU** Csatlakoztassa az adaptert egy fali hálózati aljzathoz. A dokkolóállomás jelzőfénye világít, ha a robot nincs csatlakoztatva. A készülék megfelelő működésének biztosítása érdekében távolítsa el az ütközőrőlt a védőcsíkot.

**SL** Napajalni kabel priključite v stensko vtičnico. Ko sesalnik ni priključen, priključna postaja zasveti. Odstranite zaščitni trak na odbijaču, da zagotovite pravilno delovanje naprave.

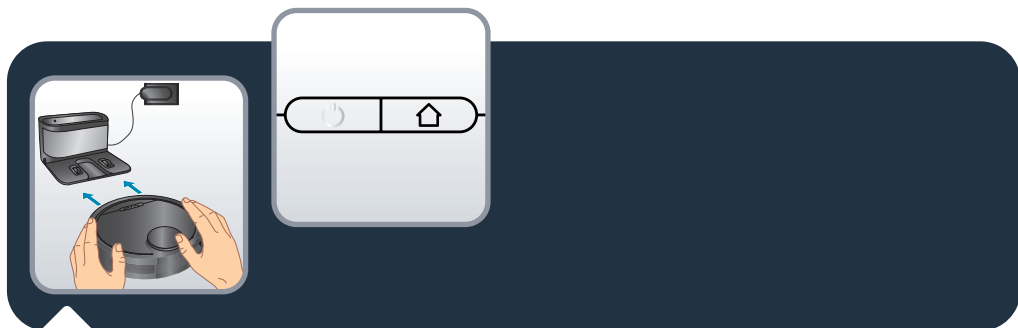

**EN** Please fully charge the robot before using it for the first time. To do so, place the robot on the docking station and align it to the charging terminal. When the robot is correctly plugged, the docking station light will switch off. When the white indicators on the robot are normally set on, the robot is fully charged (4-5 hours).

**FR** Chargez entièrement le robot avant de l'utiliser pour la première fois. Pour cela, placez le robot sur la base de charge et alignez-le correctement au terminal de chargement. Si le robot est correctement branché, les témoins lumineux de la base de charge s'éteignent. Le robot est entièrement chargé lorsque les témoins blancs du robot s'allument en continu (4 à 5 heures pour une charge complète).

1.

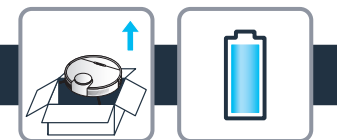

**ES** Carga por completo el robot antes de utilizarlo por primera vez. Para ello, coloca el robot en la base de carga y alinéalo con el terminal de carga. Cuando el robot esté correctamente conectado, la luz de la base de carga se apagará. Cuando los indicadores blancos están normalmente encendido, el robot estará completamente cargado (4-5 horas).

**IT** Caricare completamente il robot prima di utilizzarlo per la prima volta. A tale scopo, posizionare il robot sulla base di ricarica e allinearli al terminale di ricarica. Quando il robot è collegato correttamente, la spia della base di ricarica si spegne. Quando gli indicatori bianchi sul robot sono normalmente accesi, il robot è completamente carico (4-5 ore).

**DE** Laden Sie den Roboter vollständig auf, bevor Sie ihn zum ersten Mal verwenden. Stellen Sie den Roboter zu diesem Zweck auf die Andockstation und richten Sie ihn am Ladeanschluss aus. Wenn der Roboter richtig angeschlossen wurde, geht das Licht an der Andockstation aus. Wenn die weißen Anzeigelichter am Roboter normal leuchten, ist der Roboter vollständig aufgeladen (4-5 Stunden).

**NL** Laad de robot volledig op voordat u deze voor de eerste keer gebruikt. Plaats hiervoor de robot op het dockingstation en lijn deze uit met de oplaadaansluiting. Wanneer de robot goed is aangesloten, gaat het lampje van het dockingstation uit. Wanneer de witte indicatoren op de robot normaal branden, is de robot volledig opgeladen (4-5 uur).

**PT** Carregue totalmente o robot antes de o utilizar pela primeira vez. Para o fazer, coloque o robot na estação de base e alinhe-o com o terminal de carregamento. Quando o robot está corretamente ligado, a luz da estação de base desliga-se. Quando os indicadores brancos no robot estão acesos normalmente, o robot está totalmente carregado (4-5 horas).

**RO** Încărcați complet robotul înainte de a-l utiliza pentru prima dată. Pentru a face acest lucru, puneți robotul în stația de încărcare și aliniați-l la terminalul de încărcare. Atunci când robotul este andocat corect, indicatorul luminos al stației de încărcare se va stinge. Atunci când indicatoarele albe ale robotului sunt aprinse normal, robotul este complet încărcat (4-5 ore).

**BG** Заредете робота напълно, преди да го използвате за пръв път. За да направите това, поставете робота в докинг станцията и го подравнете с терминала за зареждане. При правилно включване на робота в контакта лампичката на докинг станцията ще изгасне. Ако белите индикатори на робота светят нормално, роботът е напълно зареден (4 – 5 часа).

**CS** Před prvním použitím robotický vysavač plně nabijte. To provedete tak, že jej umístíte na dokovací stanici a zarovnáte jej s nabíjecím konektorem. Po správném zapojení robotického vysavače kontrolka dokovací stanice zhasne. Když bílé kontrolky na robotickém vysavači normálně svítí, je vysavač plně nabitý (4–5 hodin).

1.

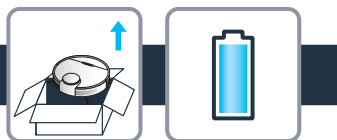

**SK** Pred prvým použitím robot úplne nabite. Umiestnite robot na dokovacia stanicu a zarovnajte ho s nabíjacím terminálom. Keď je robot správne zapojený, svetlo na dokovacej stanici zhasne. Keď sú biele kontrolky robota normálne zapnuté, robot je úplne nabitý (4 - 5 hodín).

**UK** Перед першим використанням повністю зарядіть робота. Для цього установіть його на док-станцію і сумістіть зарядні контакти. Коли робот установлений належним чином, док-станція перестане світитися. Якщо білі індикатори на роботі світяться, він повністю заряджений (заряду вистачає на 4–5 годин роботи).

**EL** Φορτίστε πλήρως τη σκούπα ρομπότ προτού τη χρησιμοποιήσετε για πρώτη φορά. Για να το κάνετε αυτό, τοποθετήστε τη σκούπα ρομπότ στη βάση φόρτισης και ευθυγραμμίστε τη με τον ακροδέκτη φόρτισης. Όταν η σκούπα ρομπότ συνδεθεί σωστά, η λυχνία της βάσης φόρτισης σβήνει. Όταν οι λευκές ενδεικτικές λυχνίες στη σκούπα ρομπότ ανάψουν κανονικά, η σκούπα ρομπότ έχει φορτιστεί πλήρως (4-5 ώρες).

**SR** Potpuno napunite robot pre prve upotrebe. Da biste to uradili, stavite robot na baznu stanicu i poravnajte ga sa terminalom za punjenje. Kada je robot ispravno priključen, svetlo na baznoj stanici će se isključiti. Kada beli indikatori na robotu budu normalno uključeni, robot je potpuno napunjen (4–5 sati).

**HR** Prije prve uporabe robota napunite do kraja. To učinite tako da robota stavite na stanicu za punjenje i poravnate ga s terminalom za punjenje. Kada je robot ispravno priključen, svjetlo stanice za punjenje će se isključiti. Kada bijeli indikatori na robotu svijetle, robot je u potpunosti napunjen (4 – 5 sati).

**HU** Az első használat előtt teljesen töltsse fel a robot akkumulátorát. A feltöltéshez helyezze a robotot a dokkolóállomásra, és igazítsa a töltőterminálhoz. Ha a robotot megfelelően csatlakoztatta, a dokkológység jelzőfénye kialszik. Amikor a roboton lévő fehér jelzőfények világítanak, a robot teljesen fel van töltve (4-5 óra).

**SL** Pred prvo uporabo sesalnik popolnoma napolnite. To storite tako, da sesalnik postavite na priključno postajo in jo poravnate s polnilnim priključkom. Ko je sesalnik pravilno priključen, se lučka priključne postaje izklopi. Ko so beli indikatorji na sesalniku vklopljeni, je sesalnik popolnoma napolnjen (4–5 ur).

1.

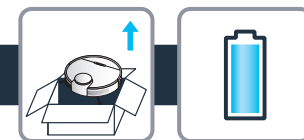

**EN** In order to extend the battery lifespan, always keep the robot charging on the docking station while not using it.

When not using the vacuum cleaner for a long time, please fully charge the battery, switch off the robot and store the robot in a cool dry place.

**FR** Pour préserver la durée de vie de la batterie, gardez toujours le robot sur la base de charge lorsque vous ne l'utilisez pas.

Si vous devez ne pas utiliser l'aspirateur pendant une période prolongée, chargez entièrement la batterie, mettez le robot hors tension et entreposez-le dans un endroit sec, à l'abri de la chaleur.

**ES** Para prolongar la vida útil de la batería, mantén siempre el robot cargándose en la base de carga cuando no lo utilices.

Cuando no utilices el aspirador durante un periodo prolongado de tiempo, carga completamente la batería, apaga el robot y guárdalo en un lugar fresco y seco.

**IT** Per prolungare la durata della batteria, mantenere sempre in carica il robot sulla base di ricarica quando non viene utilizzato.

Quando l'aspirapolvere non viene utilizzato per un lungo periodo di tempo, caricare completamente la batteria, spegnere il robot e riporlo in un luogo fresco e asciutto.

**DE** Um die Nutzungsdauer des Akkus zu verlängern, sollten Sie den Roboter immer an der Andockstation aufladen, wenn er nicht benutzt wird.

Wenn Sie den Staubsauger längere Zeit nicht verwenden, laden Sie den Akku vollständig auf, schalten den Roboter aus und bewahren ihn an einem kühlen, trockenen Ort auf.

**NL** Om de levensduur van de accu te verlengen, moet u de robot altijd op het dockingstation laten opladen als u de robot niet gebruikt.

Als u de stofzuiger langere tijd niet gebruikt, laad de accu dan volledig op, schakel de robot uit en berg de robot op een koele, droge plaats op.

1.

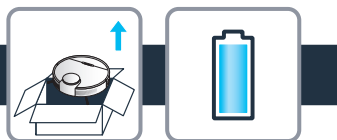

**PT** De modo a prolongar a vida útil da bateria, mantenha sempre o robot a carregar na estação de base quando não o utilizar.  
Quando não utilizar o aspirador durante um longo período de tempo, carregue por completo a bateria, desligue o robot e guarde-o num local fresco e seco.

**RO** Pentru a prelungi durata de viață a bateriei, întotdeauna mențineți robotul la încărcare în stația de încărcare când nu este utilizat.  
Când nu folosiți aspiratorul pentru o perioadă lungă de timp, încărcați complet bateria, opriți robotul și depozitați-l într-un loc uscat și răcoros.

**BG** За да удължите живота на батерията, винаги оставяйте робота да се зарежда върху докинг станцията, когато не го използвате.  
Когато не използвате прахосмукачката за дълъг период от време, заредете батерията напълно, изключете робота и го съхранете на хладно и сухо място.

**CS** Pokud chcete prodloužit životnost baterie, vždy nechejte robotický vysavač nabíjet v dokovací stanici, pokud jej nepoužíváte.  
Pokud nebudete vysavač delší dobu používat, baterii plně nabijte, vysavač vypněte a uložte jej na chladném a suchém místě.

**SK** S cieľom predĺžiť životnosť batérie vždy, keď robot nepoužívate, nechajte ho nabíjať v dokovacej stanici.  
Ak vysávač dlhodobo nepoužívate, úplne nabite batériu, robot vypnite a uložte ho na chladnom suchom mieste.

**UK** Щоб продовжити строк служби акумулятора, завжди тримайте робота під'єднаним до док-станції, коли не використовуєте його.  
Якщо ви не плануєте використовувати пилосос протягом тривалого терміну, повністю зарядіть акумулятор, вимкніть робота й покладіть його в прохолодне сухе місце.

**EL** Για να παρατείνετε τη διάρκεια ζωής της μπαταρίας, πρέπει πάντα να αφήνετε τη σκούπα ρομπότ να φορτίζεται πάνω στη βάση φόρτισης όταν δεν τη χρησιμοποιείτε.  
Εάν δεν χρησιμοποιήσετε την ηλεκτρική σκούπα για μεγάλο χρονικό διάστημα, φορτίστε πλήρως την μπαταρία, απενεργοποιήστε τη σκούπα ρομπότ και αποθηκεύστε το σε δροσερό, ξηρό χώρο.

**SR** Da biste produžili radni vek baterije, robot uvek treba da se puni na baznoj stanici dok se ne koristi.  
Kada nećete dugo koristiti usisivač, potpuno napunite bateriju, isključite robot i stavite robot na hladno i suvo mesto.

**HR** Kako biste produžili vijek trajanja baterije, robota uvijek držite na stanici za punjenje i punite ga dok ga ne rabite.  
Kada neko vrijeme ne rabite usisivač, u potpunosti napunite bateriju, isključite robot i spemite ga na hladno i suho mjesto.

1.

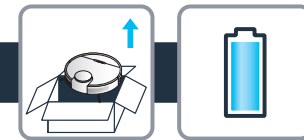

**HU** Ha nem használja, az akkumulátor élettartamának növelése érdekében a robotot mindig tartsa a dokkolóállomáson.  
Ha hosszú ideig nem használja a porszívót, töltsse fel teljesen az akkumulátort, kapcsolja ki a robotot, és tárolja azt hűvös, száraz helyen.

**SL** Če želite podaljšati življenjsko dobo baterije, naj se sesalnik polni na priključni postaji, ko ga ne uporabljate.  
Če sesalnika dlje časa ne boste uporabljali, povsem napolnite baterijo, izklopite sesalnik in ga shranite v hladnem in suhem prostoru.

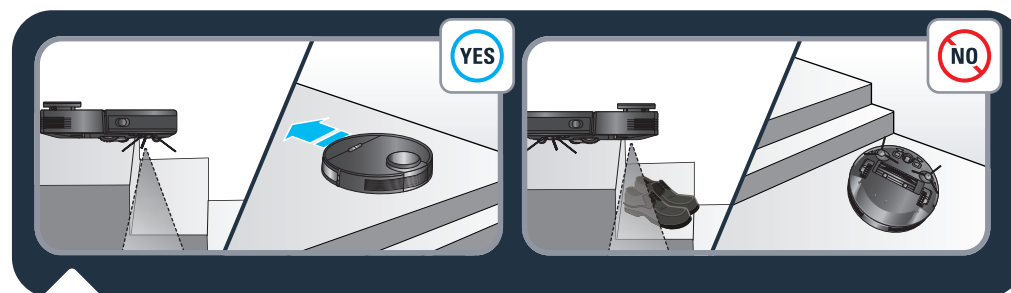

**EN** The robot has drop sensors to detect stairs and gaps. The robot will change direction when detecting them.  
In order to correctly detect the floor level difference, make sure there are no objects (bags, shoes ...) on the floor next to gaps, stairs or on the stairs' steps.

The robot near stairs without objects

The robot near stairs with shoes, bags or other objects (the robot will not properly detect the stairs and therefore fall).

**FR** Le robot dispose de capteurs de chute pour détecter les escaliers et les espaces vides.  
Le robot changera de direction en cas de détection d'un de ces éléments.  
Pour assurer une bonne détection des différences de niveau au sol, assurez-vous qu'aucun objet (sacs, chaussures, etc.) ne soit présent près de dénivelés ou d'escaliers, ou sur les marches des escaliers.

Le robot est près d'un escalier sans objet

Le robot est près d'un escalier sur les marches duquel se trouvent des chaussures, des sacs ou autres objets . (L'escalier ne sera pas correctement détecté et le robot tombera.)

1.

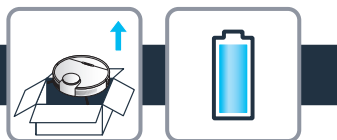

**ES** El robot dispone de sensores de caída para detectar escaleras y huecos. El robot cambiará de dirección cuando los detecte.

Para detectar correctamente la diferencia de nivel del suelo, asegúrate de que no hay ningún objeto (bolsas, zapatos...) en el suelo junto a un hueco, escalera o en los escalones.

El robot cerca de escaleras sin objetos  SI.

El robot cerca de escaleras con zapatos, bolsas u otros objetos  NO (el robot no detectará correctamente las escaleras y, por lo tanto, caerá).

**IT** Il robot è dotato di sensori anticaduta che rilevano scale e fessure. Il robot cambia direzione quando le rileva.

Affinché il robot rilevi correttamente il dislivello tra superfici, assicurarsi che non siano presenti oggetti (borse, scarpe, ecc.) sul pavimento in prossimità di fessure, scale o scalini.

Il robot in prossimità di scale senza oggetti  YES.

Il robot in prossimità di scale con scarpe, borse o altri oggetti  NO (il robot non rileverà correttamente le scale e cade).

**DE** Der Roboter verfügt über Absturzsensoren, mit denen er Treppen und Spalten erkennt. In diesem Fall ändert der Roboter die Richtung.

Damit er den Unterschied der Bodenhöhe richtig erkennt, sollten Sie dafür sorgen, dass weder auf dem Boden neben den Spalten und Treppen noch auf der Treppe selbst irgendwelche Gegenstände (Taschen, Schuhen usw.) herumliegen.

Der Roboter in der Nähe einer Treppe ohne Gegenstände  JA.

Der Roboter in der Nähe einer Treppe mit Schuhen, Taschen oder anderen Gegenständen  NEIN (der Roboter erkennt die Treppe nicht richtig und stürzt daher ab).

**NL** De robot is voorzien van valsensoren om trappen en openingen te detecteren. De robot verandert van richting zodra deze worden gedetecteerd.

Zorg dat er geen voorwerpen (tassen, schoenen enz.) op de vloer naast openingen of trappen of op treden van trappen staan zodat het verschil in vloerhoogte correct kan worden gedetecteerd.

De robot nadert een trap zonder voorwerpen  YES.

De robot nadert een trap met schoenen, tassen of andere voorwerpen  NO (de robot zal de trap niet goed detecteren en daardoor vallen).

**PT** O robô tem sensores de queda para detetar escadas e buracos. O robot muda de direção quando os detetar.

De modo a detetar corretamente a diferença nos níveis do piso, certifique-se de que não há objetos (sacos, sapatos...) no chão perto dos espaços vazios, escadas ou degraus das escadas.

O robot perto das escadas sem objetos  SIM.

O robot perto das escadas com sapatos, sacos ou outros objetos  NÃO (o robot não deteta corretamente as escadas e acaba por cair).

1.

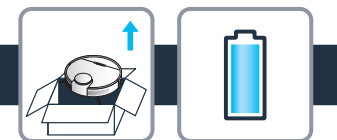

**RO** Robotul este echipat cu senzori de cădere pentru a detecta scările și spațiile goale. Robotul își va schimba direcția când le va detecta.

Pentru a detecta corect diferențele de nivel ale podelei, asigurați-vă că nu există obiecte (genți, încălțări...) pe podea în apropierea golurilor, scârilor sau pe treptele scârilor.

Robotul în apropierea scârilor fără obiecte  YES.

Robotul în apropierea scârilor cu încălțări, genți sau alte obiecte  NO (robotul nu va detecta corect scările și, în consecință, va cădea).

**BG** Роботът разполага със сензори против падане, за да разпознава стълби или дупки. Роботът ще промени посоката си на движение, когато ги засече.

За правилно разпознаване на различните нива на пода се уверете, че на пода в близост до дупки, стълбище или върху стъпалата на стълбище няма предмети (чанти, обувки...).

Роботът в близост до стълбище без предмети  YES.

Роботът в близост до стълбище, върху което има обувки, чанти или други предмети  NO (роботът няма да засече правилно стълбището и вследствие на това ще падне).

**CS** Robotický vysavač má senzory pádu, které zaznamenají schody a štěrby. Robotický vysavač změni směr, jakmile je zaznamená.

Aby správně zaznamenal rozdíl v úrovni podlahy, ujistěte se, že na podlaze vedle štěrbin, schodů nebo stupňů nejsou žádné předměty (tašky, boty...).

Robotický vysavač u schodů bez předmětů  YES.

Robotický vysavač u schodů s botami, taškami nebo jinými předměty  NO (vysavač nezaznamená správně schody a proto spadne).

**SK** Robot má snímače pádu na detekciu schodov a medzier. Pri ich zistení robot zmení smer.

Na správne zistenie rozdielu úrovne podlahy sa uistite, že na podlahe vedľa medzier, schodov ani na schodoch nie sú žiadne predmety (tašky, topánky...).

Robot v blízkosti schodov bez predmetov  YES.

Robot je v blízkosti schodov s topánkami, taškami alebo inými predmetmi  NO (robot nerozpozna schody správne, a preto spadne).

**UK** Робот обладаний датчиками падіння, що допомагають йому виявляти сходи й провали. У разі їхнього виявлення робот змінює напрямку руху.

Щоб робот правильно визначав перепади рівня підлоги, на підлозі біля провалів, сходів або на сходинках не має бути об'єктів на кшталт пакетів, взуття тощо.

Робот біля сходів без об'єктів  YES.

Робот біля сходів зі взуттям, пакетами або іншими об'єктами  NO (це заважає йому належним чином розпізнати сходи, через що він падає).

1.

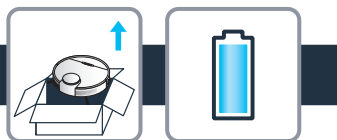

**EL** Η σκούπα ρομπότ διαθέτει αισθητήρες πτώσης που εντοπίζουν σκαλοπάτια και κενά στη διαδρομή. Όταν εντοπίζει τέτοια σημεία, η σκούπα ρομπότ αλλάζει πορεία. Για να μπορεί να εντοπίζει σωστά τις υψομετρικές διαφορές του δαπέδου, βεβαιωθείτε ότι δεν υπάρχουν αντικείμενα (τσάντες, παπούτσια ...) στο δάπεδο κοντά σε κενά και κοντά ή πάνω σε σκαλοπάτια.

Η σκούπα ρομπότ κοντά σε σκαλοπάτια χωρίς άλλα αντικείμενα .

Η σκούπα ρομπότ κοντά σε σκαλοπάτια όπου υπάρχουν παπούτσια, τσάντες ή άλλα αντικείμενα  (η σκούπα ρομπότ δεν θα εντοπίσει σωστά τα σκαλοπάτια και θα πέσει).

**SR** Robot ima senzore pada za detektovanje stepenica i otvora. Robot će promeniti smer kada ih detektuje.

Da bi se ispravno detektovale razlike u nivou poda, vodite računa da nema predmeta (torbi, cipela...) pored otvora i stepenica, odnosno na stepenicama.

Robot blizu stepenica bez predmeta .

Robot blizu stepenica sa cipelama, torbama ili drugim predmetima  (robot neće dobro detektovati stepenice zbog čega će pasti).

**HR** Robot ima senzore protiv padanja kako bi otkrio stepenice i rupe. Robot će promijeniti smjer kada ih otkrije.

Kako bi ispravno otkrio razliku u razini poda provjerite nalaze li se na podu pokraj rupa, stepenica ili na samim stepenicama predmeti (torbe, cipele...).

Robot kraj stepenica bez predmeta .

Robot kraj stepenica s cipelama, torbama ili drugim predmetima  (robot neće ispravno otkriti stepenice te će pasti).

**HU** A lépcsők és hézagok észlelése érdekében a robot esésérzékelőkkel rendelkezik. Ilyen akadályok észlelésekor a robot irányt változtat.

A padló szintkülönbségeinek megfelelő észlelése érdekében ügyeljen arra, hogy a hézagok, lépcsők vagy lépcsőfokok közelében semmilyen tárgy ne legyen (pl. táska, cipő stb.).

A robot tárgyak nélküli lépcső közelében .

A robot olyan lépcső közelében, melynek fokaira cipőt, táskát vagy más tárgyat helyeztek  (a robot nem fogja megfelelően észlelni a lépcsőt, ezért leesik).

**SL** Sesalnik je opremljen s senzorji za zaščito pred padci, ki zaznavajo stopnice in odprtine. Ko jih sesalnik zazna, spremeni smer.

Da bo lahko sesalnik ustrezno zaznal razlike v višini tal, zagotovite, da poleg odprtini ali stopnišč oziroma na stopnicah ni nobenih predmetov (npr. torb, čevljev ...). Sesalnik v bližini stopnic brez predmetov .

Sesalnik v bližini stopnic s čevlji, vrečami ali drugimi predmeti  (sesalnik ne bo pravilno zaznal stopnic in bo zato padel).

1.

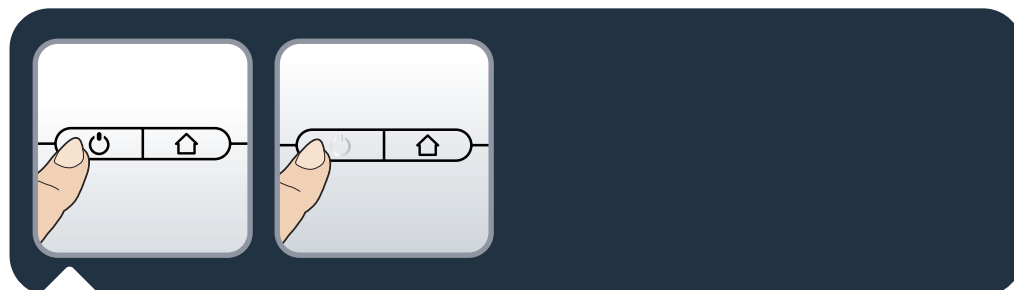
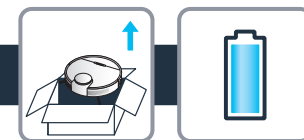

**EN** Press the button  during 3 seconds to turn on power (when the robot is not being charged). The white indicator will be normally set on.

Reversely, press the button  during 3 seconds to turn off power.

**FR** Appuyez sur le bouton  pendant 3 secondes pour mettre le robot sous tension (lorsque celui-ci est en charge). L'indicateur lumineux blanc sera normalement allumé en continu.

De la même manière, appuyez sur le bouton  pendant 3 secondes pour mettre l'appareil hors tension.

**ES** Pulsa el botón  durante 3 segundos para encender el aparato (cuando el robot no se está cargando). El indicador blanco se encenderá de forma normal.

Del mismo modo, pulsa el botón  durante 3 segundos para apagarlo.

**IT** Tenere premuto il pulsante  per 3 secondi per accendere l'apparecchio (quando il robot non è in carica). L'indicatore bianco si accenderà normalmente.

Al contrario, tenere premuto il pulsante  per 3 secondi per spegnere l'apparecchio.

1.

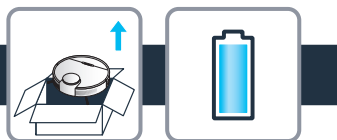

**DE** Halten Sie die  Taste 3 Sekunden lang gedrückt, um die Stromversorgung einzuschalten (wenn der Roboter nicht geladen wird). Die weiße Anzeige leuchtet normal.

Im umgekehrten Fall drücken Sie die  Taste 3 Sekunden, um die Stromversorgung auszuschalten.

**NL** Druk 3 seconden op de knop  om de robot in te schakelen (wanneer deze niet wordt opgeladen). De witte indicator zal normaal gaan branden.

Druk weer 3 seconden op de knop  om het apparaat uit te schakelen.

**PT** Prima o botão  durante 3 segundos para ligar a alimentação (quando o robot não está a ser carregado). O indicador branco estará aceso normalmente.

Inversamente, prima o botão  durante 3 segundos para desligar a alimentação.

**RO** Apăsați butonul  timp de 3 secunde pentru a porni alimentarea (atunci când robotul nu este la încărcat). Indicatorul alb va fi aprins normal.

Invers, apăsați butonul  timp de trei secunde pentru a opri alimentarea.

**BG** Натиснете бутона  за 3 секунди, за да включите захранването (когато роботът не се зарежда). Белият индикатор ще свети нормално.

Ако захранването е включено, натиснете бутона  за 3 секунди, за да го изключите.

**CS** Stisknutím a podržením tlačítka  po dobu 3 sekund zapnete napájení (když se robotický vysavač nenabíjí). Bílá kontrolka bude normálně svítit.

Stisknutím a podržením tlačítka  po dobu 3 sekund napájení opět vypnete.

**SK** Stlačením tlačidla  po dobu 3 sekúnd zapnete napájanie (keď sa robot nenabíja). Biela kontrolka bude normálne zapnutá.

Stlačením tlačidla  po dobu 3 sekúnd naopak vypnete napájanie.

**UK** Натисніть і утримуйте кнопку  протягом 3 секунд, щоб увімкнути пристрій (коли робот не заряджається). Білий індикатор має засвітитися.

Щоб вимкнути пристрій, натисніть і утримуйте кнопку  протягом 3 секунд.

1.

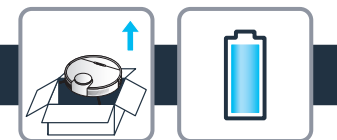

**EL** Πατήστε το κουμπί  για 3 δευτερόλεπτα για να ενεργοποιήσετε τη συσκευή (όταν δεν γίνεται φόρτιση της σκούπας ρομπότ). Η λευκή ενδεικτική λυχνία ανάβει κανονικά.

Για να απενεργοποιήσετε τη συσκευή, πατήστε ξανά το κουμπί  για 3 δευτερόλεπτα.

**SR** Pritisnite dugme  i držite ga 3 sekunde da biste uključili napajanje (kada se robot ne puni). Beli indikator će normalno biti uključen.

Odnosno, pritisnite dugme  i držite ga 3 sekunde da biste isključili napajanje.

**HR** Za uključivanje pritisnite i držite tipku  3 sekunde (kada se robot ne puni). Svijetlit će bijeli indikator.

Isto tako, pritisnite i držite tipku  3 sekunde da biste ga isključili.

**HU** A bekapcsoláshoz tartsa nyomva a  gombot 3 másodpercig (ha a robot nem áll töltés alatt). A fehér jelzőfény világítani fog.

A kikapcsoláshoz ugyanígy tartsa nyomva a  gombot 3 másodpercig.

**SL** Pritisnite gumb in ga zadržite  3 sekunde, da sesalnik vklopite (ko se sesalnik ne polni). Prikaže se bel indikator.

Po drugi strani pa za izklop pritisnite in pridržite  gumb 3 sekunde.



1.

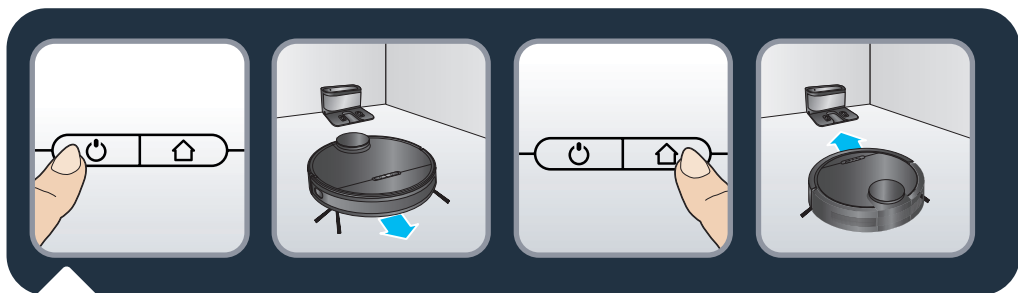
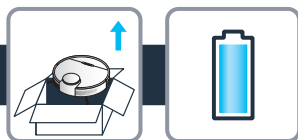

**EN** When the robot is turned on, press the button  to start automatic cleaning (or use X-plorer Series 75/95 app, see section 2).

Press  again to suspend cleaning.

Press  to stop current cleaning and return to the docking station.

The robot automatically goes back to the docking station under one of the following conditions:

- The robot has completely cleaned
- Battery power is insufficient ; once the battery is charged to 80%, the robot will resume to complete the remaining cleaning work

**FR** Une fois que le robot est sous tension, appuyez sur le bouton  pour démarrer le nettoyage (ou utilisez l'application X-plorer Series 75/95 ; voir la section 2).

Appuyez à nouveau sur  pour reprendre le nettoyage.

Appuyez sur  pour mettre fin au nettoyage en cours et renvoyer le robot à la base de charge.

Le robot revient automatiquement à la base de charge dans les cas suivants :

- le robot a terminé le nettoyage ;
- la charge de la batterie n'est pas suffisante pour terminer le nettoyage. Une fois le niveau de charge revenu à 80 %, le robot reprendra le nettoyage interrompu précédemment.

**ES** Cuando el robot esté encendido, pulsa el botón  para iniciar la limpieza automática (o utiliza la aplicación X-plorer Series 75/95, consulta la sección 2).

Pulsa  otra vez para interrumpir la limpieza.

Pulsa  para detener la limpieza actual y regresar a la base de carga.

1.

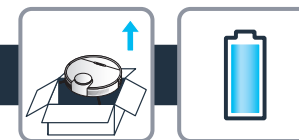

El robot vuelve automáticamente a la base de carga en una de las siguientes condiciones:

- El robot ha finalizado la limpieza
- La batería es insuficiente; cuando la batería se carga al 80 %, el robot reanudará la limpieza para finalizar el trabajo restante.

**IT** Quando il robot è acceso, premere il pulsante  per avviare la pulizia automatica (oppure utilizzare l'app X-plorer Series 75/95, vedere la sezione 2).

Premere nuovamente  per sospendere la pulizia.

Premere  per interrompere la pulizia in corso e tornare alla base di ricarica. Il robot torna automaticamente alla base di ricarica in una delle seguenti condizioni:

- Il robot ha terminato la pulizia
- La carica della batteria è insufficiente; una volta che la batteria è stata caricata all'80%, il robot riprenderà le restanti operazioni di pulizia.

**DE** Drücken Sie die Taste, während der Roboter eingeschaltet ist, um die  automatische Reinigung zu starten (oder Sie verwenden die App X-plorer Series 75/95, siehe Abschnitt 2).

Wenn Sie die Taste  erneut drücken, wird die Reinigung unterbrochen.

Drücken Sie die Taste , um den aktuellen Reinigungsvorgang zu beenden und zur Andockstation zurückzukehren.

Der Roboter kehrt automatisch zur Andockstation zurück, wenn eine der folgenden Bedingungen gegeben ist:

- Der Roboter hat die Reinigung abgeschlossen.
- Der Akkustand ist zu niedrig; sobald der Akku zu 80 % geladen ist, fährt der Roboter mit den verbleibenden Reinigungsarbeiten fort.

**NL** Wanneer de robot is ingeschakeld, drukt u op de knop  om te beginnen met automatische reiniging (of gebruik de X-plorer Series 75/95-app, zie sectie 2).

Druk nogmaals op  om het reinigen te stoppen.

Druk op  om de huidige reiniging te stoppen en terug te keren naar het dockingstation. De robot gaat automatisch terug naar het dockingstation onder een van de volgende omstandigheden:

- De robot is volledig klaar met reinigen
- De acculading is onvoldoende; zodra de accu tot 80% is opgeladen gaat de robot verder om het resterende schoonmaakwerk te voltooien

1.

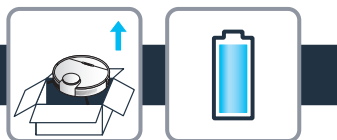

**PT** Quando o robot estiver ligado, prima o botão  para iniciar a limpeza automática (ou utilize a aplicação X-plorer Series 75/95, consulte a secção 2).

Prima  novamente para suspender a limpeza.

Prima  para parar a limpeza atual e regressar à estação de base.

O robot regressa automaticamente à estação de base numa das seguintes condições:

- O robot limpou completamente
- A carga da bateria é insuficiente; quando a bateria estiver carregada a 80%, o robot retomará o trabalho de limpeza restante

**RO** Atunci când robotul este pornit, apăsați butonul  pentru a începe curățarea automată (sau utilizați aplicația X-plorer Series 75/95; consultați secțiunea 2).

Apăsați  din nou pentru a întrerupe sesiunea de curățenie.

Apăsați  pentru a opri sesiunea de curățenie actuală și a reveni la stația de andocare. Robotul revine automat la stația de încărcare în una dintre următoarele situații:

- Robotul a curățat totul
- Nivelul bateriei este insuficient; după ce bateria se încarcă până la 80%, își va relua activitatea pentru a încheia curățenia

**BG** Когато роботът е включен, натиснете бутона  за стартиране на автоматично почистване (или използвайте приложението X-plorer Series 75/95, вижте раздел 2).

Натиснете  отново, за да прекратите почистването.

Натиснете  за спиране на текущото почистване и връщане в докинг станцията. Роботът автоматично се връща в докинг станцията при едно от следните условия:

- Роботът е приключил с почистването
- Зарядът на батерията не е достатъчен; след като батерията се зареди на 80%, роботът ще възобнови работа по довършването на процеса по почистване

**CS** Po zapnutí robotického vysavače stisknutím tlačítka  zahájíte automatické čištění (nebo použijte aplikaci pro model X-plorer Series 75/95, viz část 2).

Stisknete-li  tlačítko znovu, čištění pozastavíte.

Stisknutím  tlačítka zastavíte aktuální čištění a robot se vrátí do dokovací stanice. Robotický vysavač se automaticky vrátí do dokovací stanice, když nastane jedna z následujících podmínek:

- Robotický vysavač dokončil čištění
- Baterie je málo nabitá; jakmile se baterie nabije na 80 %, robotický vysavač dokončí zbývající čištění.

1.

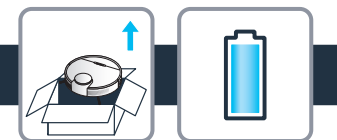

**SK** Keď je robot zapnutý, stlačením tlačidla  spustíte automatické čistenie (alebo použite aplikáciu X-plorer Series 75/95, pozrite si časť 2).

Opätovným  stlačením pozastavíte čistenie.

Stlačením  zastavíte prebiehajúce čistenie a robot sa vráti do dokovacej stanice. Robot sa automaticky vráti do dokovacej stanice za jednej z nasledujúcich podmienok:

- Robot ukončil celé čistenie
- Batéria je nedostatočne nabitá; akonáhle je batéria nabitá na 80 %, robot obnoví svoju činnosť a dokončí zvyšné čistenie

**UK** Після ввімкнення робота натисніть кнопку , щоб розпочати чищення (або скористайтеся програмою X-plorer Series 75/95: див. розділ 2).

Щоб призупинити  чищення, знов натисніть цю кнопку.

Натисніть  кнопку, щоб припинити поточний сеанс чищення й повернути робота до док-станції.

Робот автоматично повертається до док-станції з будь-якої з таких умов:

- Робот завершив очищення.
- Заряду акумулятора недостатньо; після заряджання до 80 % робот продовжить виконання роботи, що залишилася.

**EL** Όταν ενεργοποιηθεί η σκούπα ρομπότ, πατήστε το κουμπί  για να ξεκινήσει ο αυτόματος καθαρισμός (ή χρησιμοποιήστε την εφαρμογή X-plorer Series 75/95, βλ. ενότητα 2).

Πατήστε  το ξανά για να διακόψετε τον καθαρισμό.

Πατήστε  το για να τερματίσετε την τρέχουσα διαδικασία καθαρισμού και να επιστρέψει η σκούπα ρομπότ στη βάση φόρτισης.

Η σκούπα ρομπότ επιστρέφει αυτόματα στη βάση φόρτισης σε καθεμία από τις παρακάτω περιπτώσεις:

- Η σκούπα ρομπότ έχει ολοκληρώσει τον καθαρισμό
- Η στάθμη της μπαταρίας είναι ανεπαρκής. Μόλις φορτιστεί η μπαταρία κατά 80%, η σκούπα ρομπότ θα συνεχίσει τη διαδικασία για να ολοκληρώσει τις εργασίες καθαρισμού που απομένουν

1.

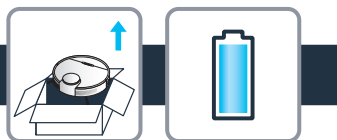

**SR** Kada je robot uključen, pritisnite dugme  da biste pokrenuli automatsko čišćenje (ili koristite aplikaciju X-plorer Series 75/95, pogledajte odeljak 2).

Pritisnite  ponovo da biste obustavili čišćenje.

Pritisnite  da bi se zaustavilo trenutno čišćenje i uređaj se vratio na baznu stanicu. Robot se automatski vraća na baznu stanicu pod nekim od sledećih uslova:

- Robot je završio čišćenje
- Nema dovoljna napajanja u bateriji; kada se baterija napuni do 80%, robot će nastaviti da bi završio ostatak čišćenja

**HR** Kad je robot uključen, pritisnite tipku  za pokretanje automatskog čišćenja (ili rabite aplikaciju X-plorer Series 75/95, pogledajte 2. odjeljak).

Pritisnite  ponovno za prestanak čišćenja.

Pritisnite  za zaustavljanje trenutnog čišćenja i vraćanje na stanicu za punjenje. Robot se automatski vraća na stanicu za punjenje u sljedećim uvjetima:

- Robot je u potpunosti očistio prostor
- Napunjenost baterije nije dovoljna; kada se robot napuni do 80 %, nastavit će ostatak čišćenja

**HU** Ha a robot be van kapcsolva, nyomja meg a  gombot az automatikus takarítás megkezdéséhez (vagy használja az X-plorer Series 75/95 alkalmazást, lásd a 2. részt).

Nyomja meg ismét a  gombot a takarítás felfüggesztéséhez.

Nyomja meg a  gombot a takarítás befejezéséhez és a robot dokkolóállomásra történő visszaküldéséhez.

A robot az alábbi feltételek egyikének teljesülése esetén automatikusan visszatér a dokkolóállomásra:



- A robot befejezte a takarítást.
- Az akkumulátor töltöttségi szintje alacsony; ha az akkumulátor eléri a 80%-os töltöttséget, a robot folytatja a takarítást

**SL** Ko je sesalnik vklopljen, pritisnite gumb , da zaženete samodejno čišćenje (ali uporabite aplikacijo X-plorer Series 75/95, oglejte si poglavje 2).

Ponovno pritisnite za prekinitev čiščenja.

Pritisnite, da prekinete čiščenje in se sesalnik vrne na priključno postajo.

Sesalnik se samodejno vrne na priključno postajo pod enim od naslednjih pogojev:

- Sesalnik  je končal s čiščenjem
- Baterija  je premalo napolnjena; ko je baterija napolnjena do 80 %, bo sesalnik nadaljeval s čiščenjem

1.

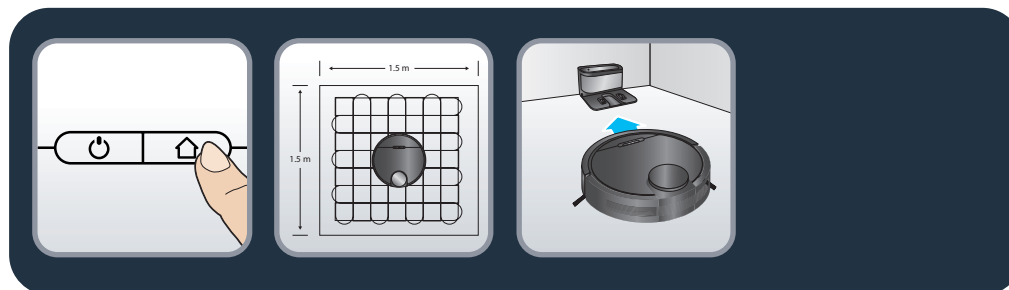
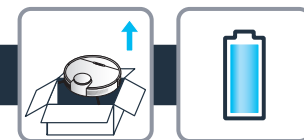



**EN** Press the button  during 3 seconds to start spot cleaning mode. The robot will focus on a 1,5m x 1,5m specific area. After the whole area has been swept, the robot will automatically return to the charging dock.

**FR** Appuyez sur le bouton  pendant 3 secondes pour lancer le nettoyage en mode localisé. Le robot concentrera le nettoyage sur une zone de 1,5 m<sup>2</sup>. Après avoir nettoyé cette zone restreinte, le robot retournera automatiquement à la base de charge.

**ES** Pulsa el botón  durante 3 segundos para iniciar el modo de limpieza zona de zonas específicas. El robot se centrará en un área específica de 1,5 m x 1,5 m. Después de aspirar toda la zona, el robot volverá automáticamente a la base de carga.

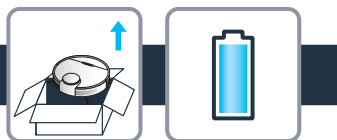
**IT** Tenere premuto il pulsante  per 3 secondi per avviare la modalità di pulizia localizzata. Il robot si concentrerà su un'area specifica di 1,5 m x 1,5 m. Una volta pulita l'intera area, il robot tornerà automaticamente alla base di ricarica.

**1.**

**DE** Drücken Sie die  Taste 3 Sekunden lang, wenn Sie den Punktreinigungsmodus starten möchten. Der Roboter konzentriert sich dann auf einen bestimmten, 1,50 x 1,50 m großen Bereich. Sobald dieser Bereich vollständig gereinigt wurde, kehrt der Roboter automatisch zur Ladestation zurück.

**NL** Druk 3 seconden op de knop  om de modus voor reiniging van een bepaalde plek te starten. De robot richt zich op een specifiek gebied van 1,5 x 1,5 m. Nadat het hele gebied is geveegd, keert de robot automatisch terug naar het dockingstation.

**PT** Prima o botão  durante 3 segundos para iniciar o modo de limpeza localizada. O robot foca-se numa área específica de 1,5 m x 1,5 m. Depois de limpar toda a área, o robot regressa automaticamente à base de carregamento.

**RO** Apăsăți butonul  timp de 3 secunde pentru a porni modul de curățare locală. Robotul se va axa pe o zonă precisă de 1,5 m x 1,5 m. După ce toată zona a fost aspirată, robotul va reveni automat la stația de încărcare.

**BG** Натиснете бутона  за 3 секунди, за да стартирате режима за почистване на петна. Роботът ще се концентрира върху конкретна зона с размери 1,5 m x 1,5 m. След като цялата зона бъде почистена, роботът автоматично ще се върне в станцията за зареждане.

**CS** Stisknutím a podržením tlačítka  po dobu 3 sekund spustíte režim cíleného čištění. Robotický vysavač se zaměří na specifickou oblast o rozměrech 1,5 x 1,5 m. Po zametení celé oblasti se robotický vysavač automaticky vrátí do nabíjecího doku.

**SK** Stlačením tlačidla po dobu  3 sekúnd spustíte režim bodového čistenia. Robot sa zameria na špecifickú oblasť o rozmeroch 1,5 x 1,5 m. Po vyčistení celej oblasti sa robot automaticky vráti do nabíjacej základne.

**UK** Щоб увімкнути режим чищення плями, натисніть кнопку  та утримуйте її протягом 3 секунд. Робот зосередить свої зусилля на ділянці площею 1,5 x 1,5 м. Коли прибирання ділянки буде завершено, робот автоматично повернеться до зарядної станції.

**EL** Πατήστε το κουμπί  για 3 δευτερόλεπτα για να ξεκινήσει η λειτουργία τοπικού καθαρισμού. Η σκούπα ρομπότ θα εστιάσει τη λειτουργία του σε μια συγκεκριμένη περιοχή 1,5 x 1,5 μέτρου. Αφού σκουπίσει ολόκληρη την περιοχή, η σκούπα ρομπότ επιστρέφει αυτόματα στη βάση φόρτισης.

**SR** Pritisnite dugme  i držite ga 3 sekunde da biste pokrenuli režim čišćenja fleka. Robot će se fokusirati na određenu površinu od 1,5m x 1,5m. Nakon što cela površina bude očišćena, robot će se vratiti na baznu stanicu.

**2.**

**HR** Tipku  držite pritisnutom 3 sekunde za pokretanje načina čišćenja određenog mjesta. Robot će se fokusirati na posebno područje veličine 1,5 m x 1,5 m. Nakon čišćenja cijelog područja, robot će se automatski vratiti na stanicu za punjenje.

**HU** Tartsa nyomva a  gombot 3 másodpercig a lokális tisztítási üzemmódhoz. A robot egy adott 1,5 m x 1,5 m-es területre fog összpontosítani. Miután a teljes területet megtisztította, a robot automatikusan visszatér a töltődokkra.

**SL** Pritisnite in pridržite gumb  3 sekunde, da zaženete način za točkovno čiščenje. Sesalnik se bo osredotočil na določeno območje v velikosti 1,5 x 1,5 m. Ko je celotno območje pometeno, se sesalnik samodejno vrne v polnilno postajo.

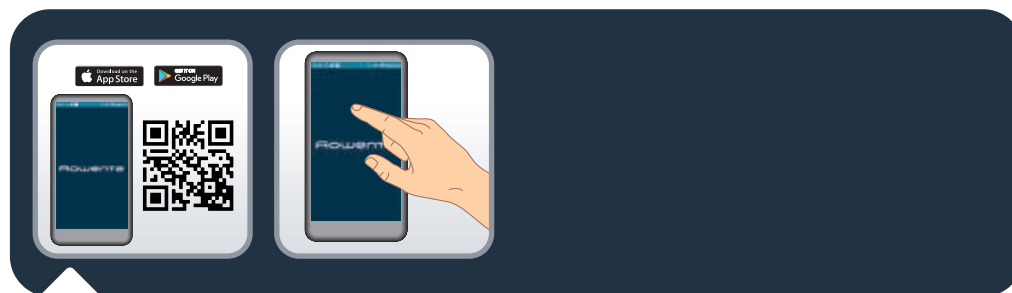

**EN** To fully benefit all the possibilities of your robot, download the free app "Rowenta X-plorer Series 75&95" (you can use the QR code above to find it on AppStore or Google play) on your smartphone. Just follow the instructions in the application to enjoy the robot!

**FR** Pour profiter pleinement de toutes les possibilités offertes par votre robot, téléchargez l'application gratuite « Rowenta X-plorer Series 75&95 » sur votre téléphone. (Vous la trouverez facilement sur l'AppStore ou Google Play en utilisant le code QR ci-dessus.) Laissez-vous guider par les instructions de l'application pour tirer le meilleur parti de votre robot.

**ES** Para sacar el máximo partido a todas las posibilidades de tu robot, descarga en tu smartphone la aplicación gratuita "Rowenta X-plorer Series 75&95" (puedes utilizar el código QR anterior para buscarla en App Store o Google Play). Solo tienes que seguir las instrucciones de la aplicación para disfrutar del robot.



- IT** Per usufruire di tutte le funzionalità del robot, scaricare l'app gratuita "Rowenta X-plorer Series 75/95" (è possibile scansionare il codice QR sopra riportato per trovarla sull'App Store o su Google play) sul proprio smartphone. Seguire le istruzioni dell'app per utilizzare il robot al meglio!
- DE** Wenn Sie die Möglichkeiten Ihres Roboters voll ausschöpfen möchten, laden Sie auf Ihrem Smartphone die kostenlose App „Rowenta X-plorer Series 75&95“ (mit obigem QR-Code im AppStore oder bei Google Play zu finden) herunter. Befolgen Sie einfach die Anweisungen in der App und schon ist der Roboter für Sie da!
- NL** Download de gratis app "Rowenta X-plorer Series 75/95" (u kunt de bovenstaande QR-code gebruiken om de app in de App Store of Google Play te vinden) op uw smartphone om optimaal gebruik te maken van alle mogelijkheden van uw robot. Volg simpelweg de instructies in de app om van de robot te genieten!
- PT** Para beneficiar por completo de todas as funcionalidades do seu robot, descarregue a aplicação grátis "Rowenta X-plorer Series 75&95" (pode utilizar o código QR apresentado acima para a descobrir na AppStore ou Google Play) no seu smartphone. Siga as instruções na aplicação para desfrutar do robot!
- RO** Pentru a beneficia de maxim de toate funcționalitățile robotului dumneavoastră, descărcați aplicația gratuită „Rowenta X-plorer Series 75/95” (puteți utiliza codul QR de mai sus pentru a o găsi în AppStore sau Google Play) pe smartphone. Urmăți instrucțiunile din aplicație pentru a vă bucura de toate beneficiile robotului!
- BG** За да се възползвате максимално от всичките възможности на робота си, изтеглете безплатното приложение „Rowenta X-plorer Series 75/95” (можете да използвате QR кода по-горе, за да го откриете в AppStore или Google play) на Вашия смартфон. Просто следвайте инструкциите в приложението, за да се насладите на работата с робота!
- CS** Chcete-li plně využít všech možností robotického vysavače, stáhněte si do smartphonu bezplatnou aplikaci „Rowenta X-plorer Series 75/95” (k nalezení v obchodu AppStore nebo Google Play můžete použít výše uvedený QR kód). Postupujte podle pokynů v aplikaci a užijte si svůj robotický vysavač!
- SK** Ak chcete naplno využiť všetky možnosti svojho robota, stiahnite si do smartfónu bezplatnú aplikáciu „Rowenta X-plorer Series 75/95” (pomocou vyššie uvedeného QR kódu ju nájdete v obchode AppStore alebo Google play). Postupujte podľa pokynov v aplikácii, a robot vám bude robiť radosť!
- UK** Для використання всіх функцій робота завантажте на свій смартфон безкоштовну програму Rowenta X-plorer Series 75/95 (її можна знайти в каталозі AppStore або Google Play за допомогою наведеного вище QR-коду). Просто дотримуйтесь інструкцій у програмі й насолоджуйтеся своїм роботом!
- EL** Για να επωφεληθείτε πλήρως από όλες τις δυνατότητες της σκούπας ρομπότ, κάντε λήψη της δωρεάν εφαρμογής «Rowenta X-plorer Series 75/95» (μπορείτε να χρησιμοποιήσετε τον παραπάνω κωδικό QR για να βρείτε την εφαρμογή στο AppStore ή στο Google Play) στο smartphone σας. Ακολουθήστε τις οδηγίες στην εφαρμογή για να απολαύσετε τις δυνατότητες της σκούπας ρομπότ!
- SR** Da biste potpuno iskoristili sve mogućnosti robota, preuzmite na pametni telefon besplatnu aplikaciju „Rowenta X-plorer Series 75/95” (možete da koristite QR-kod iznad da biste je pronašli na portalu AppStore ili u Google prodavnici). Pratite uputstva u aplikaciji da biste uživali u robotu!



- HR** Kako biste u potpunosti iskoristili sve prednosti vašeg robota, preuzmite besplatnu aplikaciju „Rowenta X-plorer Series 75/95” (možete upotrijebiti i QR kod kako biste je pronašli u trgovini AppStore ili Google play) na vaš pametni telefon. Jednostavno slijedite upute u aplikaciji kako biste uživali u robotu!
- HU** A robot lehetőségeinek teljes körű kiaknázásához tölts le az ingyenes „Rowenta X-plorer Series 75/95” alkalmazást az okostelefonjára (a fenti QR-kód segítségével megtalálhatja az alkalmazást az App Store vagy a Google Play áruházban). Csak kövesse az alkalmazás utasításait, hogy örömet lelje a robotban!
- SL** Če želite popolnoma izkoristiti vse možnosti sesalnika, v pametni telefon prenesite brezplačno aplikacijo "Rowenta X-plorer Series 75/95" (za dostop do nje lahko uporabite zgornjo kodo QR v trgovini AppStore ali Google play). Sledite navodilom v aplikaciji in uživajte v uporabi sesalnika.

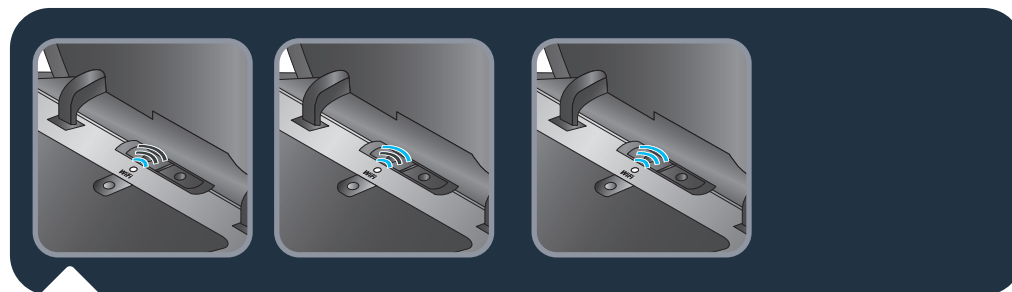

- EN** When the white indicator is flashing slowly, the device is waiting for connection. When the white indicator is flashing rapidly, the device is connecting WIFI. When the white indicator is normally set on, the device is connected !
- FR** Lorsque l'indicateur lumineux blanc clignote lentement, cela signifie que l'appareil est en attente de connexion. Lorsque l'indicateur lumineux blanc clignote rapidement, cela signifie que l'appareil est en cours de connexion au Wi-Fi. Lorsque l'indicateur lumineux blanc est allumé en continu, cela signifie que l'appareil est connecté.
- ES** Cuando el indicador blanco parpadea lentamente, el dispositivo está esperando la conexión. Cuando el indicador blanco parpadea rápidamente, el dispositivo se está conectando a la red WIFI. Cuando el indicador blanco se enciende de forma normal, el robot estará completamente cargado.
- IT** Quando l'indicatore bianco lampeggia lentamente, l'apparecchio è in attesa di connessione. Quando l'indicatore bianco lampeggia rapidamente, l'apparecchio sta collegando il Wi-Fi. Quando l'indicatore bianco è normalmente acceso, l'apparecchio è collegato!



- DE** Wenn die weiße Anzeige langsam blinkt, wartet das Gerät auf eine Verbindung. Wenn die weiße Anzeige schnell blinkt, stellt das Gerät eine WLAN-Verbindung her. Wenn die weiße Anzeige normal leuchtet, hat das Gerät die Verbindung hergestellt!
- NL** Wanneer de witte indicator langzaam knippert, wacht het apparaat op verbinding. Wanneer de witte indicator snel knippert, maakt het apparaat verbinding met wifi. Wanneer de witte indicator normaal brandt, is het apparaat verbonden!
- PT** Quando o indicador branco estiver a piscar lentamente, o dispositivo está a aguardar a ligação. Quando o indicador branco estiver a piscar rapidamente, o dispositivo está a ligar ao Wi-Fi. Quando o indicador branco está aceso normalmente, o dispositivo está ligado!
- RO** Când indicatorul alb clipește lent, dispozitivul așteaptă conexiunea. Când indicatorul alb clipește rapid, dispozitivul se conectează la Wi-Fi. Când indicatorul alb este aprins normal, dispozitivul este conectat!
- BG** Когато белият индикатор мига през големи интервали, устройството чака свързване. Когато белият индикатор мига през кратки интервали, устройството се свързва с WIFI. Когато белият индикатор свети нормално, устройството е свързано!
- CS** Pokud bílá kontrolka bliká pomalu, zařízení čeká na připojení. Pokud bílá kontrolka bliká rychle, zařízení se připojuje k síti Wi-Fi. Když bílá kontrolka normálně svítí, je zařízení připojeno.
- SK** Keď biela kontrolka pomaly bliká, zariadenie čaká na pripojenie. Keď biela kontrolka rýchlo bliká, zariadenie sa pripája k sieti Wi-Fi. Keď je biela kontrolka normálne zapnutá, zariadenie je pripojené!
- UK** Коли білий індикатор повільно блимає, пристрій очікує на з'єднання. Коли білий індикатор швидко блимає, пристрій установлює з'єднання Wi-Fi. Коли білий індикатор світиться, пристрій підключений.
- EL** Όταν η λευκή ένδειξη αναβοσβήνει αργά, η συσκευή βρίσκεται σε αναμονή για σύνδεση. Όταν η λευκή ένδειξη αναβοσβήνει γρήγορα, η συσκευή συνδέεται μέσω Wi-Fi. Όταν η λευκή ένδειξη ανάψει κανονικά, η συσκευή έχει συνδεθεί!
- SR** Kada beli indikator sporo trepće, uređaj čeka da se poveže. Kada beli indikator brzo trepće, uređaj se povezuje sa WIFI mrežom. Kada je beli indikator normalno uključen, uređaj je povezan!
- HR** Kada bijeli indikator treperi sporo, uređaj čeka povezivanje. Kada bijeli indikator treperi brzo, uređaj se povezuje s WIFI mrežom. Kada bijeli indikator svijetli, uređaj je povezan!
- HU** Ha a fehér jelzőfény lassú ütemben villog, a készülék csatlakozásra vár. Ha a fehér jelzőfény gyors ütemben villog, a készülék Wi-Fi-csatlakozása folyamatban van. Ha a fehér jelzőfény folyamatosan világít, a készülék csatlakoztatva van.

Ko beli indikator počasi utripa, sesalnik čaka na povezavo. Ko beli indikator hitro utripa, sesalnik vzpostavlja povezavo z omrežjem WIFI. Ko se beli indikator na sesalniku običajno vklopi, je sesalnik povezan.

3.

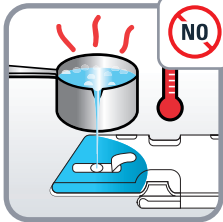
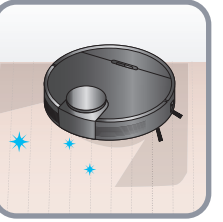
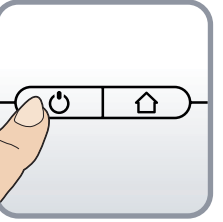
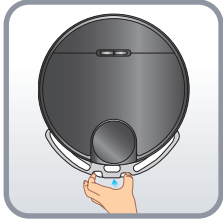
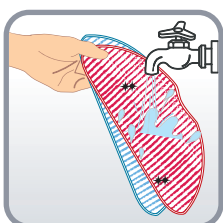
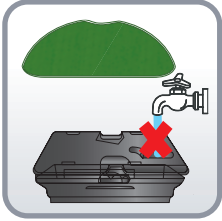
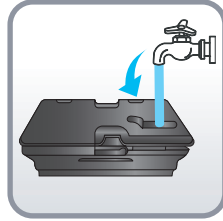
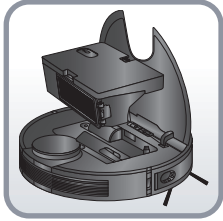

3b.

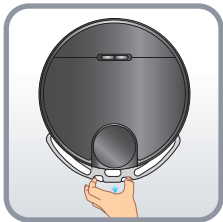
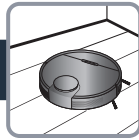

3c.

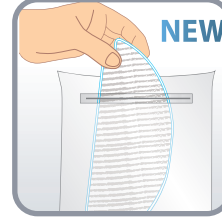
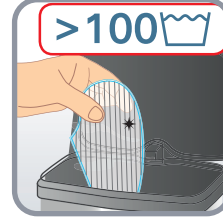
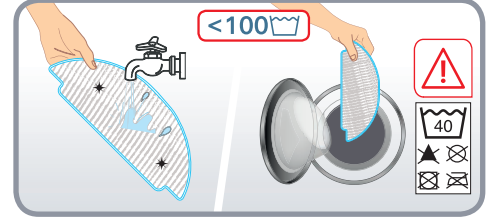
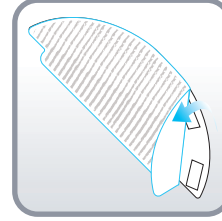
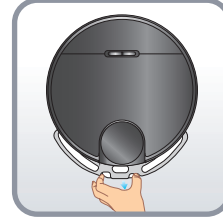
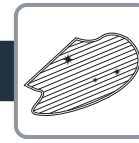

3d.

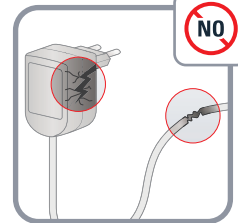
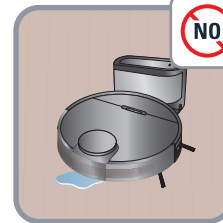
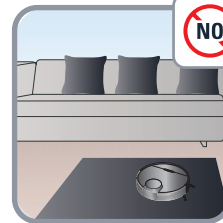



- EN** Wipe robot sensors with a dry, soft cloth including:
- Wall sensor on the right side of the robot
  - Four anti-drop sensors on the bottom of the robot
  - Infrared anti-collision sensor in front of the robot on the bumper
- Please also wipe charging electrodes and the window of the charging dock regularly

- FR** Essuyez les capteurs du robot à l'aide d'un chiffon doux et sec, notamment :
- le capteur de murs sur le côté droit du robot ;
  - les quatre capteurs de chute sur la partie inférieure du robot ;
  - le capteur anticollision infrarouge situé sur le pare-chocs à l'avant du robot.
- Essuyez aussi régulièrement les électrodes de charge et la vitre de la base de charge.

- ES** Limpia los sensores del robot con un trapo suave y seco, sin olvidar:
- El sensor de pared en el lado derecho del robot.
  - Los cuatro sensores anticaídas de la parte inferior del robot.
  - El sensor anticaídas infrarrojo de la parte delantera del robot, en el parachoques.
- Limpia también los electrodos de carga y la ventana de la base de carga con asiduidad.

- IT** Pulire i sensori del robot con un panno asciutto e morbido, tra cui:
- Sensore rilevamento pareti sul lato destro del robot
  - Quattro sensori anti-caduta sulla parte inferiore del robot
  - Sensore anticollisione a infrarossi sul paraurti nella parte anteriore del robot.
- Pulire regolarmente anche gli elettrodi di carica e la finestra della base di ricarica.

- DE** Wischen Sie folgende Robotersensoren mit einem trockenen, weichen Tuch ab:
- Wandsensor auf der rechten Seite des Roboters
  - Vier Fallschutzsensoren auf der Unterseite des Roboters
  - Infrarot-Kollisionsschutzsensor vorne am Stoßfänger des Roboters
- Auch die Ladeelektroden und das Fenster der Ladestation müssen regelmäßig abgewischt werden.

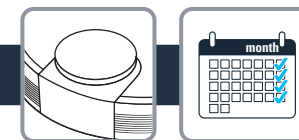

- NL** Veeg de robotsensoren met een droge, zachte doek, inclusief:
- Muursensor aan de rechterzijde van de robot
  - Vier antivalsensoren op de onderzijde van de robot
  - Infraroodbotsensor op de voorzijde van de robot, op de bumper
- Veeg ook de laadelektroden en het venster van het laadstation regelmatig schoon

- PT** Limpe os sensores do robot com um pano seco e macio, incluindo:
- Sensor de parede no lado direito do robot
  - Quatro sensores antiqueda na parte inferior do robot
  - Sensor antichoque de infravermelhos à frente do robot no para-choques
- Limpe regularmente os polos de carregamento e a janela da base de carregamento

- RO** Ștergeți senzorii robotului cu o cârpă moale și uscată, inclusiv:
- Senzorul de pereți de pe partea dreaptă a robotului
  - Cei patru senzori anti-cădere de pe partea de dedesubt a robotului
  - Senzorul cu infraroșu anti-coliziune din partea din față a robotului, pe amortizor.
- De asemenea, ștergeți regulat electrozii de încărcare și geamul stației de încărcare

- BG** Избършете сензорите на робота със суха мека кърпа, включително:
- Сензора за стени от дясната страна на робота
  - Четирите сензора против падане на дъното на робота
  - Инфрачервения сензор против сблъсък върху амортизатора на предната част на робота.
- Моля, също така редовно бършете електродите за зареждане и прозореца на зареждащата станция

- CS** Očistěte snímače robotického vysavače suchým, měkkým hadříkem, a to včetně těchto částí:
- nástěnného snímače na pravé straně robotického vysavače,
  - čtyř senzorů pro zabránění pádu na spodní straně robotického vysavače,
  - infračerveného snímače proti kolizi v přední části robotického vysavače na nárazníku.
- Pravidelně také otírejte nabíjecí elektrody a okénko nabíjecího doku.

- SK** Snímače robota utrite suchou mäkkou handričkou vrátane:
- Snímača sledovania stien na pravej strane robota
  - Štyroch snímačov proti pádu v spodnej časti robota
  - Infračerveného snímača proti kolízii na prednej strane robota na nárazníku
- Pravidelne tiež utierajte nabíjacie elektródy a okno nabíjacej základne

- UK** Протріть наведені нижче датчики робота сухою м'якою ганчіркою.
- Датчик виявлення стін із правого боку робота
  - Чотири датчики падіння в нижній частині робота
  - Інфрачервоний датчик зіткнення в передній частині робота на бампері
- Також регулярно протирайте зарядні електроди й вікно док-станції





- EL** Καθαρίστε τους παρακάτω αισθητήρες της σκούπας ρομπότ με ένα στεγνό, μαλακό πανί:
- Αισθητήρας τοίχου στη δεξιά πλευρά της σκούπας ρομπότ
  - Τέσσερις αισθητήρες προστασίας από πτώση στο κάτω μέρος της σκούπας ρομπότ
  - Αισθητήρας υπέρυθρων κατά των προσκρούσεων στον προφυλακτήρα στο μπροστινό μέρος της σκούπας ρομπότ.
- Πρέπει επίσης να καθαρίζετε τακτικά τα ηλεκτρόδια φόρτισης και το παράθυρο της βάσης φόρτισης

- SR** Obrišite senzore robota suvom, mekom tkaninom, što uključuje:
- Senzor za praćenje zida na desnoj strani robota
  - Četiri senzora protiv padanja na donjoj strani robota
  - Infracrveni senzor protiv sudara na prednjoj strani robota na odbojniku
- Takođe redovno brišite elektrode za punjenje i prozor na bazi za punjenje

- HR** Senzore robota obrišite suhom, mekom krpom uključujući:
- Senzore za zid na desnoj strani robota
  - Četiri senzora protiv padanja na dnu robota
  - Infracrveni senzor protiv sudaranja ispred robota na odbojniku.
- Redovito čistite i elektrode za punjenje i prozor stanice za punjenje

- HU** Törölje át a robot érzékelőit száraz, puha törlőruhával a következő helyeken:
- A robot jobb oldalán található falérzékelő
  - A robot alján található négy esésérzékelő
  - A robot elején található ütközőben elhelyezett infravörös ütközésgátló érzékelő.
- Rendszeresen tisztítsa meg a töltőelektrodákat és a dokkolóállomás ablakát is.

- SL** Senzorje sesalnika obrišite s suho, mehko krpo, vključno z/s:
- Štenskim senzorjem na desni strani sesalnika
  - Štirimi senzorji proti padcu na dnu sesalnika
  - Infrardečim senzorjem za preprečevanje trkov na odbijaču sesalnika.
- Redno obrišite tudi polnilne elektrode in okence polnilne postaje.

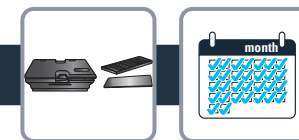

- EN** To clean the dust box and water tank, open the robot cover, press the release button and remove the dust box and water tank. Press the open button of the dust box and empty the dust box. Tap the dust box to knock off excess dirt.

Take out the foam filter and pleated filter. Clean the filters with the cleaning tool. Users can also wash the filters for deep cleaning. Press the release button of dust box to separate the dust box from the water tank.

- FR** Pour nettoyer le compartiment à poussière et le réservoir d'eau, ouvrez le capot du robot, appuyez sur le bouton d'ouverture, puis retirez le compartiment à poussière et le réservoir d'eau.

Appuyez sur le bouton d'ouverture du compartiment à poussière et videz ce dernier. Tapotez sur le compartiment à poussière pour faire tomber la poussière incrustée. Retirez le filtre en mousse et le filtre plissé.

Nettoyez les filtres à l'aide de l'outil prévu à cet effet. Pour un nettoyage approfondi, vous pouvez également laver les filtres à l'eau.

Appuyez sur le bouton de séparation du compartiment à poussière pour le dissocier du réservoir d'eau.

- ES** Para limpiar el depósito de suciedad y el depósito de agua, abre la cubierta del robot, pulsa el botón de desbloqueo y retira los depósitos. Pulsa el botón de apertura del depósito de suciedad y vacíalo. Golpea suavemente el depósito para eliminar el exceso de suciedad. Extrae el filtro de espuma y el filtro plisado.

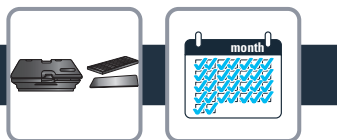

Limpia los filtros con la herramienta de limpieza. Los usuarios también pueden lavar los filtros para limpiarlos en profundidad.

Pulsa el botón de desbloqueo del depósito de suciedad para separarlo del depósito de agua.

**IT** Per pulire il contenitore della polvere e il serbatoio dell'acqua, aprire il coperchio del robot, premere il pulsante di rilascio e rimuovere il contenitore della polvere e il serbatoio dell'acqua.

Premere il pulsante di apertura del contenitore della polvere e svuotarlo. Picchiare il contenitore della polvere per rimuovere lo sporco in eccesso.

Estrarre il filtro in schiuma e il filtro a soffietto. Pulire i filtri con lo strumento di pulizia.

Per una pulizia profonda, è possibile anche lavare i filtri con acqua. Premere il pulsante di rilascio del contenitore della polvere per separare il contenitore della polvere dal serbatoio dell'acqua.

**DE** Um den Staubbehälter und den Wassertank zu reinigen, öffnen Sie die Abdeckung des Roboters, drücken die Entriegelungstaste und nehmen den Staubbehälter und den Wassertank heraus.

Drücken Sie die Taste zum Öffnen des Staubbehälters und leeren Sie diesen. Klopfen Sie auf den Staubbehälter, damit der übrig gebliebene Schmutz herausfällt.

Nehmen Sie den Schaumfilter und den Faltenfilter heraus. Reinigen Sie die Filter mit dem Reinigungswerkzeug.

Sie können die Filter auch waschen, um sie gründlicher zu reinigen. Drücken Sie die Entriegelungstaste des Staubbehälters, um den Staubbehälter vom Wassertank zu trennen.

**NL** Om de stofbak en het waterreservoir schoon te maken, opent u de robotkap, drukt u op de ontgrendelknop en verwijdert u de stofbak en het waterreservoir.

Druk op de openknop van de stofbak en leeg de stofbak. Tik op de stofbak om overtollig vuil weg te kloppen.

Verwijder het schuimfilter en het gevouwen filter. Reinig de filters met het reinigingshulpstuk.

De filters kunnen ook worden gewassen voor grondige reiniging. Druk op de ontgrendelknop van de stofbak om de stofbak van het waterreservoir te scheiden.

**PT** Para limpar o depósito do pó e o depósito da água, abra a tampa do robot, prima o botão de libertação e retire o depósito do pó e o depósito da água.

Prima o botão de abertura do depósito do pó e esvazie-o. Bata no depósito do pó para remover a sujidade em excesso. Retire o filtro de espuma e o filtro plissado. Limpe os filtros com a ferramenta de limpeza.

Os utilizadores também podem lavar os filtros para uma limpeza profunda.

Prima o botão de libertação do depósito do pó para separar o depósito do pó do depósito da água.

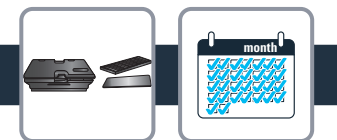

**RO** Pentru a curăța recipientul de praf și rezervorul de apă, deschideți capacul robotului, apăsați butonul de eliberare și îndepărtați recipientul de praf și rezervorul de apă. Apăsați butonul de deschidere al recipientului de praf și goliți compartimentul. Loviți ușor recipientul de praf pentru a elimina murdăria excesivă.

Scoateți filtrul din spumă și filtrul plisat. Curățați filtrele cu instrumentul de curățare. De asemenea, utilizatorii pot spăla filtrele pentru o curățare temeinică. Apăsați butonul de eliberare al recipientului de praf pentru a separa recipientul de rezervorul de apă.

**BG** За да почистите контейнера за прах и резервоара за вода, отворете капака на робота, натиснете бутона за освобождаване и отстранете контейнера за прах и резервоара за вода.

Натиснете бутона за отваряне на контейнера за прах и изпразнете съдържанието му. Потупайте контейнера за прах, за да падне остатъчният прах.

Извадете дунапенения и плисирания филтър. Почистете филтрите с инструмента за почистване. Потребителите могат също да мият филтрите за качествено почистване.

Натиснете бутона за освобождаване на контейнера за прах, за да отделите контейнера за прах от резервоара за вода.

**CS** Chcete-li vyčistit sběrný box a nádržku na vodu, otevřete kryt robotického vysavače, stiskněte uvolňovací tlačítko a obě součásti vyjměte.

Stiskněte tlačítko pro otevření sběrného boxu a vyprázdněte jej. Poklepáním na sběrný box odstraňte zbývající nečistoty. Vyjměte pěnový filtr a skládaný filtr.

Vyčistěte filtry pomocí čisticího nástroje.

Filtry můžete také pro hloubkové vyčištění umýt. Stisknutím uvolňovacího tlačítka sběrného boxu jej oddělte od nádržky na vodu.

**SK** Ak chcete vyčistiť nádobu na prach a nádrž na vodu, otvorte kryt robota, stlačte uvoľňovacie tlačidlo a vyberte nádobu na prach a nádrž na vodu. Stlačte tlačidlo otvorenia prachovej nádoby a prachovú nádobu vyprázdňte.

Poklepaním nádoby na prach odstráňte prebytočnú špinu. Vyberte penový filter a skladaný filter.

Filtre čistite nástrojom na čistenie. Za účelom hĺbkového čistenia môžu používatelia filtre tiež vyprať.

Stlačením uvoľňovacieho tlačidla nádoby na prach oddelíte nádobu na prach od nádrže na vodu.

**UK** Щоб очистити пилозбірник і резервуар для води, відкрийте кришку робота, натисніть кнопку відкриття й вийміть пилозбірник і резервуар. Натисніть кнопку відкриття пилозбірника та спорожніть його.

Постукайте по пилозбірнику, щоб звільнити його від залишків пилу. Вийміть поролоновий і гофрований фільтри. Очистьте фільтри за допомогою інструмента для чищення.

Для більш ретельного очищення фільтри також можна промити.

Натисніть кнопку від'єднання пилозбірника, щоб від'єднати його від резервуара для води.

4.



**EL** Για να καθαρίσετε το δοχείο σκόνης και το δοχείο νερού, ανοίξτε το κάλυμμα της σκούπας ρομπότ, πατήστε το κουμπί απασφάλισης και αφαιρέστε το δοχείο σκόνης και το δοχείο νερού.

Πατήστε το κουμπί ανοίγματος του δοχείου σκόνης και αδειάστε το δοχείο. Χτυπήστε ελαφρώς το δοχείο σκόνης για να πέσει η βρομιά που περισσεύει. Αφαιρέστε το αφρώδες φίλτρο και το πτυχωτό φίλτρο. Καθαρίστε τα φίλτρα με το εργαλείο καθαρισμού.

Μπορείτε επίσης να πλύνετε τα φίλτρα για να καθαρίσουν καλύτερα.

Πατήστε το κουμπί απασφάλισης του δοχείου σκόνης για να το διαχωρίσετε από το δοχείο νερού.

**SR** Da biste očistili posudu za prašinu i rezervoar za vodu, otvorite poklopac robota, pritisnite dugme za otpuštanje i uklonite posudu za prašinu i rezervoar za vodu. Pritisnite dugme za otvaranje posude za prašinu i ispraznite posudu za prašinu.

Lupite posudu za prašinu da biste istresli višak prljavštine. Izvadite filter od pene i filter sa naborima.

Očistite filtere alatkom za čišćenje. Korisnici takođe mogu da operu filtere radi dubinskog čišćenja.

Pritisnite i otpustite dugme posude za prašinu da biste odvojili posudu za prašinu od rezervoara za vodu.

**HR** Za čišćenje kutije za prašinu i spremnika za vodu otvorite poklopac robota, pritisnite tipku za otpuštanje i izvadite spremnik za prašinu i spremnik za vodu.

Pritisnite tipku za otvaranje na spremniku za prašinu i ispraznite spremnik. Lagano dodirnite spremnik za prašinu kako biste maknuli višak prljavštine. Izvadite pjenasti filter i naborani filter.

Očistite filtere s pomoću alata za čišćenje. Korisnici mogu prati i filtere za dubinsko čišćenje. Pritisnite tipku za otpuštanje kutije za prašinu kako biste odvojili kutiju za prašinu od spremnika za vodu.

**HU** A portartály és a víztartály tisztításához nyissa fel a robot fedelét, nyomja meg a kioldógombot, és távolítsa el a portartályt és a víztartályt. Nyomja meg a portartály nyitógombját, és üritse ki a portartályt.

Ütögesse meg a portartályt a további szennyeződések eltávolításához. Vegye ki a habszivacs szűrőt és a bordás szűrőt.

Tisztítsa meg a szűrőket a tisztítóeszközzel.

A még nagyobb hatásfokú tisztítás érdekében a szűrők moshatók.

Nyomja meg a portartály kioldógombját a portartály és a víztartály szétválasztásához.

**SL** Če želite očistiti posodo za prah in rezervoar za vodo, odprite pokrov sesalnika, pritisnite gumb za sprostitev ter odstranite posodo za prah in rezervoar za vodo.

Pritisnite gumb za odpiranje posode za prah in jo izpraznite. Z udarjanjem po posodi za prah odstranite odvečno umazanijo.

Odstranite penasti filter in naguban filter. Filtre očistite z orodjem za čiščenje. Uporabniki lahko očistijo tudi filtre za globinsko čiščenje.

Pritisnite gumb za sprostitev posode za prah, da jo ločite od rezervoarja za vodo.

4.

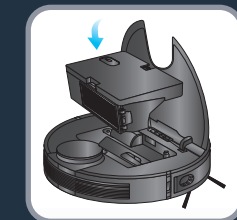
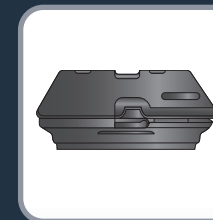
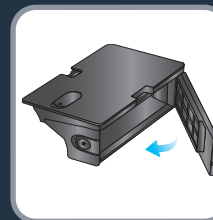
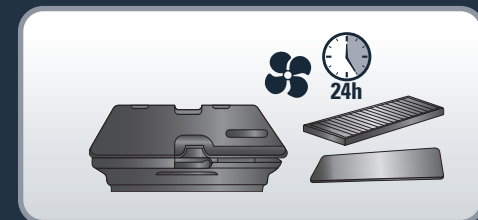
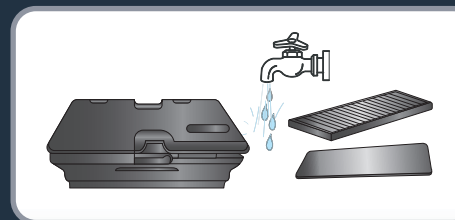
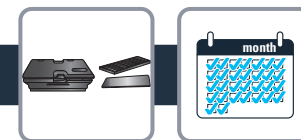

**EN** Flush the water tank, dust box and filter module thoroughly with water. Let the water tank, dust box and filter module naturally dry for the next use. Put the pre-filter, foam filter and pleated filter back, and put the filter module back into the dust box.

Reinstall the water tank and dust box, and then install the module back to the machine.

**FR** Rincez abondamment le réservoir d'eau, le compartiment à poussière et le module de filtrage.

Laissez ces éléments sécher naturellement à l'air libre jusqu'à la prochaine utilisation. Remettez à leur place le préfiltre, le filtre en mousse et le filtre plissé, puis insérez le module de filtrage dans le compartiment à poussière.

Réinstallez le réservoir d'eau et le compartiment à poussière, puis remplacez l'ensemble dans l'appareil.

**ES** Lava bien el depósito de agua, el depósito de suciedad y el módulo de los filtros con agua.

Deja que el depósito de agua, el depósito de suciedad y el módulo de los filtros se sequen al aire para el siguiente uso.

Vuelve a colocar el prefiltro, el filtro de espuma y el filtro plisado, y vuelve a colocar el módulo de los filtros en el depósito de suciedad.

Vuelve a instalar el depósito de agua y el depósito de suciedad. A continuación, vuelve a instalar el módulo en la máquina.

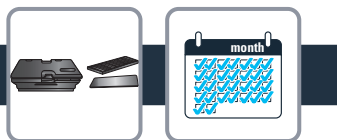

- IT** Sciacquare accuratamente il serbatoio dell'acqua, il contenitore della polvere e il modulo filtri con acqua.  
Lasciare asciugare il serbatoio dell'acqua, il contenitore della polvere e il modulo filtri per il successivo utilizzo.  
Reinserire il prefiltro, il filtro in schiuma e il filtro a soffietto e, quindi, il modulo filtri nel contenitore della polvere.  
Reinstallare il serbatoio dell'acqua e il contenitore della polvere, quindi montare nuovamente il modulo sull'apparecchio.
- DE** Spülen Sie den Wassertank, den Staubbehälter und das Filtermodul gründlich mit Wasser ab. Lassen Sie den Wassertank, den Staubbehälter und das Filtermodul von selber trocknen, um sie auf den nächsten Einsatz vorzubereiten.  
Bauen Sie den Vorfilter, den Schaumfilter und den Faltenfilter wieder zusammen und setzen Sie das Filtermodul wieder in den Staubbehälter ein.  
Bringen Sie den Wassertank und den Staubbehälter wieder an und setzen Sie das Modul wieder in die Maschine ein.
- NL** Spoel het waterreservoir, de stofbak en de filtermodule grondig met water.  
Laat het waterreservoir, de stofbak en de filtermodule opdrogen voor het volgende gebruik.  
Plaats het voorfilter, schuimfilter en gevouwen filter terug en plaats de filtermodule terug in de stofbak.  
Breng het waterreservoir en de stofbak weer aan en breng de module weer aan in de machine.
- PT** Lave o depósito da água, o depósito do pó e o módulo do filtro minuciosamente com água.  
Deixe o depósito da água, o depósito do pó e o módulo do filtro secar naturalmente para a próxima utilização.  
Volte a colocar o pré-filtro, o filtro de espuma e o filtro plissado e volte a colocar o módulo do filtro no depósito do pó.  
Volte a instalar o depósito da água e o depósito do pó e, em seguida, volte a instalar o módulo na máquina.
- RO** Clătiți bine cu apă rezervorul de apă, recipientul de praf și modulul de filtre.  
Lăsați rezervorul de apă, recipientul de praf și modulul de filtre să se usuce natural înainte de următoarea utilizare.  
Puneți la loc pre-filtrul, filtrul din spumă și filtrul plisat și puneți modulul de filtre înapoi în recipientul de praf.  
Instalați la loc rezervorul de apă și compartimentul de praf, apoi instalați modulul înapoi în aparat.
- BG** Изплакнете добре резервоара за вода, контейнера за прах и филтърния модула с вода.  
Оставете резервоара за вода, контейнера за прах и модула на филтъра да изсъхнат по естествен начин за следващата употреба.  
Поставете предварителния филтър, дунапренения и плисирания филтъра обратно на мястото им и поставете филтърния модул обратно в контейнера за прах.  
Поставете отново резервоара за вода и контейнера за прах и след това прикрепете отново модула към машината.
- CS** Nádržku na vodu, sběrný box a modul filtru důkladně vypláchněte vodou.  
Všechny součásti nechte před dalším použitím vyschnout.  
Vraťte předfiltr, pěnový filtr a skládaný filtr nazpět a vložte modul filtru zpět do sběrného boxu.  
Znovu spojte nádržku na vodu se sběrným boxem a vložte modul zpět do stroje.



- SK** Nádrž na vodu, nádobu na prach a modul filtra dôkladne vypláchnite vodou.  
Nádrž na vodu, nádobu na prach a modul filtra nechajte prirodzene uschnúť pre ďalšie použitie.  
Predfilter, penový filter a skladaný filter vložte späť a modul filtra vložte späť do nádoby na prach.  
Znova nainštalujte nádrž na vodu a nádobu na prach a potom modul umiestnite späť do zariadenia.
- UK** Ретельно промийте резервуар для води, пилозбірник і блок фільтрів.  
Дайте резервуару для води, пилозбірнику й блоку фільтрів висохнути, перш ніж продовжувати їхнє використання.  
Установіть на місце фільтр попереднього очищення, поролоновий і гофрований фільтри, а потім установіть блок фільтрів назад у пилозбірник.  
Установіть на місце резервуар для води і пилозбірник, потім установіть у пристрій блок фільтрів.
- EL** Ξεπλύνετε καλά το δοχείο νερού, το δοχείο σκόνης και τη μονάδα φίλτρων με νερό.  
Αφήστε το δοχείο νερού, το δοχείο σκόνης και τη μονάδα φίλτρων να στεγνώσουν, ώστε να είναι έτοιμα για την επόμενη χρήση.  
Τοποθετήστε ξανά το προφίλτρο, το αφρώδες φίλτρο και το πτυχωτό φίλτρο και επανατοποθετήστε τη μονάδα φίλτρων στο δοχείο σκόνης.  
Βάλτε ξανά στη θέση τους το δοχείο νερού και το δοχείο σκόνης και τοποθετήστε τη μονάδα στο μηχάνημα.
- SR** Vodom dobro isperite rezervoar za vodu, posudu za prašinu i modul filtera.  
Pustite da se rezervoar za vodu, posuda za prašinu i modul filtera prirodno osuše za sledeću upotrebu.  
Vratite predfilter, filter od pene i filter sa naborima i vratite modul filtera u posudu za prašinu.  
Ponovo postavite rezervoar za vodu i posudu za prašinu, a zatim vratite modul u aparat.
- HR** Spremnik za vodu, spremnik za prašinu i modul filtera temeljito isperite vodom.  
Pustite da se spremnik za vodu, kutija za prašinu i modul filtera prirodno osuše prije sljedeće uporabe.  
Vratite predfilter, pjenasti filter i naborani filter natrag i u spremnik za prašinu stavite modul filtera.  
Ponovno umetnite spremnik za vodu i spremnik za prašinu i zatim natrag u uređaj umetnite modul.
- HU** Mossa át alaposan vízzel a víztartályt, a portartályt és a szűrőegységet.  
A következő használat előtt hagyja a víztartályt, a portartályt és a szűrőegységet természetes úton megszáradni.  
Helyezze vissza az előszűrőt, a habszivacs szűrőt és a bordázott szűrőt, majd helyezze vissza a szűrőegységet a portartályba.  
Helyezze vissza a víztartályt és a portartályt, majd rakja vissza az egységet a gépbe.
- SL** Rezervoar za vodo, posodo za prah in filtrski modul temeljito sperite z vodo.  
Pred naslednjo uporabo pustite, da se rezervoar za vodo, posoda za prah in filtrski modul posušijo na zraku.  
Predfilter, penasti filter in nagubani filter ter filtrski modul namestite nazaj v posodo za prah.  
Rezervoar za vodo in posodo za prah ponovno namestite, modul pa namestite nazaj v sesalnik.

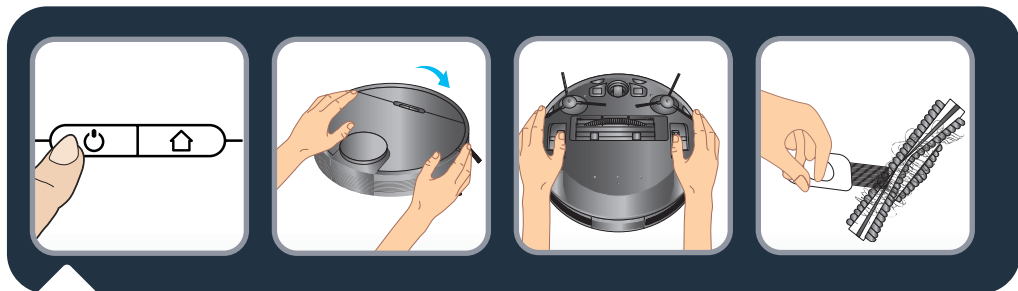

**EN** To clean the central brush, turn the robot OFF and turn the robot upside down. Press down the locker to take out the protective cover. And take out the central brush upwards. Clean the central brush with the cleaning tool.

**FR** Pour nettoyer la brosse centrale, mettez le robot hors tension, puis retournez-le. Appuyez sur les clips de verrouillage afin de retirer le capot de protection. Enlevez la brosse centrale en la tirant vers le haut. Nettoyez la brosse à l'aide de l'outil prévu à cet effet.

**ES** Para limpiar el cepillo central, apaga el robot y dale la vuelta. Presiona hacia abajo el cierre para extraer la cubierta protectora. Tira del cepillo central hacia arriba para sacarlo. Limpia el cepillo central con la herramienta de limpieza.

**IT** Per pulire la spazzola centrale, spegnere il robot e capovolgerlo. Tenere premuto il dispositivo di bloccaggio per estrarre il coperchio di protezione. Estrarre la spazzola centrale tirandola verso l'alto. Pulire la spazzola centrale con lo strumento di pulizia.

**DE** Um die mittlere Bürste zu reinigen, schalten Sie den Roboter AUS und drehen ihn um. Drücken Sie die Verriegelung herunter, um die Schutzabdeckung zu entfernen. Nehmen Sie die mittlere Bürste nach oben heraus. Reinigen Sie die mittlere Bürste mit dem Reinigungswerkzeug.

**NL** Om de middelste borstel schoon te maken, schakelt u de robot UIT en keert u de robot ondersteboven. Druk de vergrendeling omlaag om de beschermkap te verwijderen. Til de middelste borstel omhoog om deze te verwijderen. Reinig de middelste borstel met het reinigingshulpstuk.

**PT** Para limpar a escova central, desligue o robot e vire-o ao contrário. Prima o bloqueio para retirar a tampa de proteção. E retire a escova central para cima. Limpe a escova central com a ferramenta de limpeza.

**RO** Pentru a curăța peria centrală, opriți robotul și întoarceți-l cu josul în sus. Apăsăți pe dispozitivul de blocare pentru a scoate capacul de protecție. Scoateți peria centrală trăgând-o în sus. Curățați peria centrală cu instrumentul de curățare.



**BG** За да почистите централната четка, ИЗКЛЮЧЕТЕ робота и го обърнете наобратно. Натиснете ключалката надолу, за да извадите предпазния капак. Извадете централната четка нагоре. Почистете централната четка с инструмента за почистване.

**CS** Chcete-li vyčistit hlavní kartáč, robotický vysavač VYPNĚTE a otočte jej vzhůru nohama. Zatlačte na zámek a vyjměte ochranný kryt. Vyjměte hlavní kartáč směrem nahoru. Vyčistěte hlavní kartáč pomocí čistícího nástroje.

**SK** Ak chcete vyčistiť centrálnu kefu, vypnite robot a obráťte ho naopak. Zatlačte na skrinku, aby ste vybrali ochranný kryt. A vytiahnite centrálnu kefu smerom nahor. Centrálnu kefu vyčistíte nástrojom na čistenie.

**UK** Щоб очистити центральну щітку, вимкніть робота й переверніть його. Натисніть на фіксатор, щоб вийняти захисну кришку. Витягніть центральну щітку догори. Очистьте центральну щітку за допомогою інструмента для чищення.

**EL** Για να καθαρίσετε την κεντρική βούρτσα, απενεργοποιήστε τη σκούπα ρομπότ και γυρίστε το ανάποδα. Πιέστε την ασφάλεια προς τα κάτω για να ανοίξετε το προστατευτικό κάλυμμα. Αφαιρέστε την κεντρική βούρτσα μετακινώντας την προς τα πάνω. Καθαρίστε την κεντρική βούρτσα με το εργαλείο καθαρισμού.

**SR** Da biste očistili centralnu četku, isključite robot i okrenite robot naopako. Pritisnite bravu da biste izvadili zaštitni poklopac. Zatim izvadite centralnu četku naviše. Očistite centralnu četku alatkom za čišćenje.

**HR** Za čišćenje srednje četke isključite robotski usisivač i okrenite ga naopako. Osigurač pritisnite prema dolje kako biste izvukli zaštitni poklopac. Srednju četku izvadite tako da je povučete prema gore. Srednju četku očistite s pomoću alata za čišćenje.

**HU** A központi kefe tisztításához kapcsolja ki a robotot, és fordítsa azt fejjel lefelé. Nyomja le a zárat a védőburkolat eltávolításához. Majd felfelé emelje ki a központi kefét. Tisztítsa meg a központi kefét a tisztítóeszközzel.

**SL** Če želite očistiti osrednjo krtačo, izklopite sesalnik in ga obrnite na glavo. Pritisnite zaklep navzdol, da odstranite zaščitni pokrov. In izvlecite osrednjo krtačo navzgor. Osrednjo krtačo očistite z orodjem za čiščenje.

4.

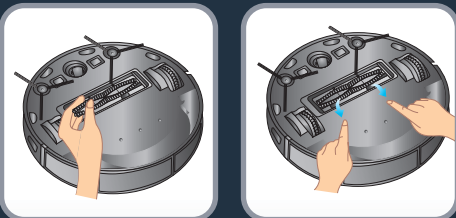

**EN** To replace the central brush after having cleaned it, put one end of the central brush into the corresponding hole first. Then press the brush cover and fix it with the locker

**FR** Pour réinstaller la brosse centrale après l'avoir nettoyée, insérez l'une des deux extrémités dans l'orifice correspondant. Appuyez ensuite sur le capot de protection, puis maintenez-le en place à l'aide des clips de verrouillage.

**ES** Para volver a colocar el cepillo central después de limpiarlo, introduce primero un extremo del cepillo central en el orificio correspondiente. A continuación, presiona la cubierta del cepillo y fijala con el cierre.

**IT** Per riposizionare la spazzola centrale dopo averla pulita, inserire prima un'estremità della spazzola centrale nel foro corrispondente. Quindi, premere il coperchio della spazzola e fissarlo con il dispositivo di bloccaggio.

**DE** Um die mittlere Bürste nach der Reinigung wieder einzusetzen, stecken Sie zuerst eines ihrer Enden in das entsprechende Loch. Drücken Sie dann auf die Abdeckung der Bürste und befestigen Sie sie mit der Verriegelung.

**NL** Om de middelste borstel terug te plaatsen nadat u deze hebt schoongemaakt, plaatst u eerst een uiteinde van de borstel in het bijbehorende gat. Druk vervolgens op de borstelaafdekking en zet deze vast met de vergrendeling.

**PT** Para voltar a instalar a escova central depois de a limpar, coloque uma extremidade da escova central no orifício correspondente primeiro. Em seguida, prima a tampa da escova e prenda-a com o bloqueio.

**RO** Pentru a pune la loc peria centrală după ce ați curățat-o, amplasați mai întâi un capăt al periei centrale în orificiul corespunzător. Apăsați apoi pe capacul periei și fixați-l cu dispozitivul de blocare.

**BG** За да поставите централната четка обратно на мястото ѝ, след като сте я почистили, първо поставете единия край на централната четка в съответния отвор. След това натиснете капака на четката и го фиксирайте с ключалката.

**CS** Chcete-li po vyčištění vrátit hlavní kartáč na místo, vložte nejprve jeden jeho konec do příslušného otvoru. Poté zatlačte na kryt kartáče a zajistěte jej pomocí zámku.

4.



**SK** Ak chcete centrálnu kefu po vyčistení znovu vložiť, vložte najskôr jeden koniec centrálnej kefy do príslušného otvoru. Potom stlačte kryt kefy a upevnite ho skrinkou.

**UK** Щоб установити центральну щітку на місце після чищення, спочатку вставте її у відповідний отвір одним кінцем. Потім натисніть на кришку щітки й зафіксуйте її за допомогою фіксатора.

**EL** Για να επανατοποθετήσετε την κεντρική βούρτσα αφού την καθαρίσετε, τοποθετήστε πρώτα το ένα άκρο της στην αντίστοιχη οπή. Στη συνέχεια, πιέστε το κάλυμμα της βούρτσας και στερεώστε το με την ασφάλεια.

**SR** Da biste vratili centralnu četku posle čišćenja, prvo stavite jedan kraj centralne četke u odgovarajući otvor. Zatim pritisnite poklopac četke i pričvrstite ga bravom.

**HR** Kako biste zamijenili srednju četku nakon čišćenja, prvo stavite jedan kraj srednje četke u odgovarajuću rupu. Zatim pritisnite poklopac četke i pričvrstite ga s pomoću osigurača.

**HU** A központi kefe tisztítás utáni visszahelyezéséhez először nyomja a kefe egyik végét a megfelelő furatba. Ezután nyomja le a kefe fedelét, majd rögzítse azt a zárral.

**SL** Če želite zamenjati osrednjo krtačo, potem ko ste jo očistili, najprej vstavite en konec osrednje krtače v ustrezno odprtino. Nato pritisnite pokrov krtače in ga pritrdite z zaklepom.

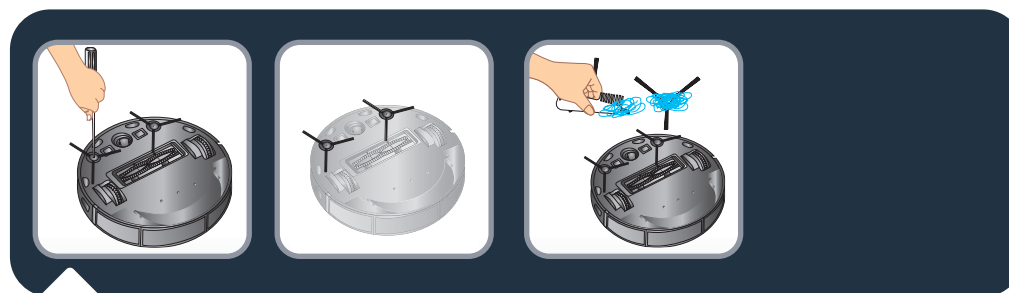

**EN** To clean side brush, remove it by unscrewing it and use a cleaning brush to clean the side brush and the entanglements in the slot of the side brush. Clean side brushes once a month.

**FR** Pour nettoyer les brosses latérales, dévissez-les et retirez-les, puis utilisez une brosse de nettoyage pour les nettoyer et retirer tout enchevêtrement dans les fentes respectives. Nettoyez les brosses latérales une fois par mois.

**ES** Desenrosca y retira los cepillos laterales. Limpia la superficie y los restos que quedan en la ranura con un cepillo de limpieza. Limpia los cepillos laterales una vez al mes.

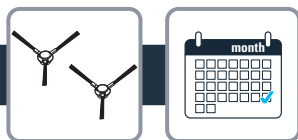

- IT** Per pulire la spazzola laterale, rimuoverla svitandola e usare l'apposita spazzolina per pulire la spazzola laterale e le parti di fissaggio nella scanalatura. Pulire le spazzole laterali una volta al mese.
- DE** Wenn Sie die Seitenbürste reinigen möchten, nehmen Sie sie heraus, indem Sie sie abschrauben. Reinigen Sie mit einer Reinigungsbürste die Seitenbürste und etwaige Verfilzungen im Schlitz der Seitenbürste. Reinigen Sie die Seitenbürsten einmal pro Monat.
- NL** Om de zijborstel te reinigen, moet u deze losdraaien en een borstel gebruiken om de zijborstel te reinigen en vastgeraakte draden en dergelijke in de sleuf van de zijborstel te verwijderen. Reinig de zijborstels een keer per maand.
- PT** Para limpar uma escova lateral, retire-a desapertando-a e utilize uma escova de limpeza para limpar a escova lateral e os resíduos na ranhura da escova lateral. Limpe as escovas laterais uma vez por mês.
- RO** Pentru a curăța peria laterală, îndepărtați-o prin deșurubare și utilizați o perie de curățare pentru a curăța peria laterală și obiectele încurcate în fanta periei laterale. Curățați periile laterale o dată pe lună.
- BG** За да почистите страничната четка, отстранете я, като я отвинтите, и използвайте четка за почистване, за да почистите страничната четка и заплетените се в отвора на страничната четка предмети. Почиствайте страничните четки веднъж месечно.
- CS** Chcete-li vyčistit boční kartáč, vyjměte jej vyšroubováním, vyčistěte jej pomocí čistícího kartáčku a odstraňte zachycené vlasy a vlákna v prostoru bočního kartáče. Boční kartáče čistěte jednou za měsíc.
- SK** Ak chcete vyčistiť bočnú kefu, odskrutkujte ju a pomocou čistiacej kefy vyčistite bočnú kefu a zamotané predmety v štrbine v bočnej kefy. Bočné kefy čistite raz za mesiac.
- UK** Щоб очистити бічну щітку, зніміть її (попередньо розблокувавши) і виконайте очищення (включаючи всі отвори) за допомогою іншої щітки. Очищуйте бічні щітки щомісяця.
- EL** Για να καθαρίσετε την πλευρική βούρτσα, ξεβιδώστε τη και αφαιρέστε την. Στη συνέχεια, χρησιμοποιήστε ένα βουρτσάκι καθαρισμού για να καθαρίσετε την πλευρική βούρτσα και τα χνούδια που τυχόν έχουν μπλεχτεί μέσα στην εσοχή της. Οι πλευρικές βούρτσες πρέπει να καθαρίζονται μία φορά το μήνα.
- SR** Da biste očistili bočnu četku, uklonite je tako što ćete je odviti, a zatim koristite četku za čišćenje da biste očistili bočnu četku i sve što se nakupilo u otvoru bočne četke. Bočne četke čistite jednom mesečno.

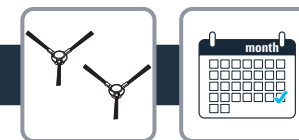

- HR** Kako biste očistili bočnu četku skinite je tako da je odvijete i upotrijebite četku za čišćenje kako biste očistili i bočnu četku i zapetljanja u otvoru bočne četke. Bočne četke čistite jedanput mjesečno.
- HU** Az oldalkefe megtisztításához csavarozza ki és távolítsa el azt, majd egy tisztítókefével tisztítsa meg az oldalkefét, és távolítsa el az oldalkefe nyílásába gabalyodott szennyeződéseket. Havonta egyszer tisztítsa meg az oldalkefét.
- SL** Stransko krtačo očistite tako, da jo odvijete in odstranite ter stransko krtačo in njene zapletene dele očistite s ščetko za čiščenje v režo stranske krtače. Stranske krtače očistite enkrat mesečno.

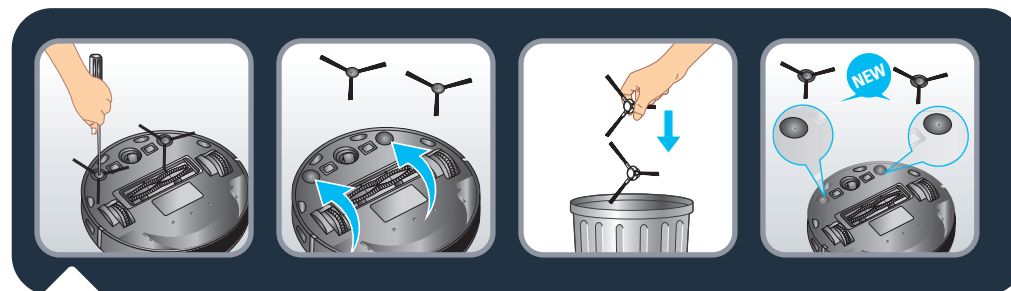

- EN** Replace side brushes every 6 months. Throw away the old brushes and replace them with new ones. Screw the new brushes on the robot.
- FR** Remplacez les brosses latérales tous les 6 mois. Jetez les brosses usagées et remplacez-les par des brosses neuves. Vissez les nouvelles brosses sur le robot.
- ES** Sustituye los cepillos laterales cada 6 meses. Tira los cepillos viejos y sustitúyelos por nuevos. Vuelve a colocar y ajustar los cepillos.
- IT** Sostituire le spazzole laterali ogni 6 mesi. Eliminare le vecchie spazzole e sostituirle con quelle nuove. Fissare le spazzole nuove sul robot.
- DE** Wechseln Sie die Seitenbürsten alle 6 Monate. Entsorgen Sie die alten Bürsten und ersetzen Sie sie durch neue. Schrauben Sie die neuen Bürsten an den Roboter.
- NL** Vervang de zijborstels om de 6 maanden. Gooi de oude borstels weg en vervang ze door nieuwe. Draai de nieuwe borstels op de robot.

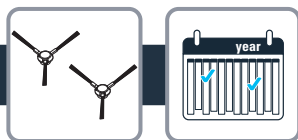

**PT** Substitua as escovas laterais a cada 6 meses. Elimine as escovas antigas e substitua-as por novas. Aperte as escovas novas no robot.

**RO** Înlocuiți periile laterale la fiecare 6 luni. Aruncați periile vechi și înlocuiți-le cu unele noi. Înșurubați periile noi pe robot.

**BG** Сменяйте страничните четки на всеки 6 месеца. Изхвърлете старите четки и ги сменете с нови. Завинтете новите четки към робота.

**CS** Boční kartáče vyměňujte každých 6 měsíců. Staré kartáče vyhodte a vyměňte je za nové. Našroubujte nový kartáč na robotický vysavač.

**SK** Bočné kefy vymieňajte každých 6 mesiacov. Staré kefy zahodte a nahradte ich novými. Na robot naskrutkujte nové kefy.

**UK** Замінюйте бічні щітки кожні 6 місяців. Викидайте старі щітки й замінюйте їх новими. Зафіксуйте нові щітки на роботі.

**EL** Οι πλευρικές βούρτσες πρέπει να αντικαθίστανται κάθε 6 μήνες. Απορρίψτε τις παλιές βούρτσες και αντικαταστήστε τις με καινούργιες. Βιδώστε τις καινούργιες βούρτσες στη σκούπα ρομπότ.

**SR** Zamenite bočne četke svakih 6 meseci. Odložite u otpad stare četke i zamenite ih novim. Zavijte nove četke na robot.

**HR** Bočne četke zamijenite svakih 6 mjeseci. Bacite stare četke i zamijenite ih novima. Zategnite nove četke na robot.

**HU** 6 havonta cserélje ki az oldalkeféket. Dobja ki a régi keféket, és helyezzen be újakat. Rögzítse az új keféket a robothoz csavarok segítségével.

**SL** Stranske krtače zamenjajte vsakih 6 mesecev. Stare krtače zavržite in jih zamenjajte z novimi. Nove krtače privijte na sesalnik.

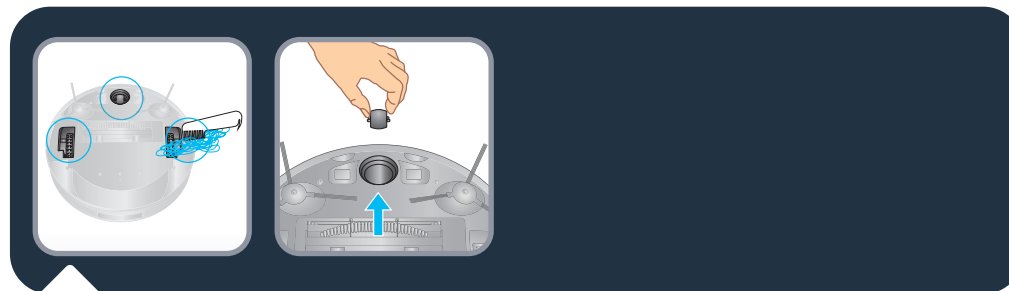
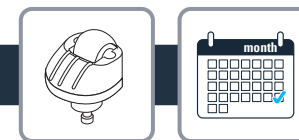

**EN** To clean the wheels, clean the front, left and right wheels once a month. The wheel shaft may be entangled by hair, cloth strips, etc. so please clean it in time!

**FR** Nettoyez les roues avant, gauche et droite une fois par mois. L'axe des roues peut être emmêlé par des cheveux, des fils de tissu, etc. Veillez donc à le nettoyer régulièrement.

**ES** Limpia las ruedas delantera, izquierda y derecha una vez al mes. El eje de la rueda puede enredarse con pelo, tiras de tela, etc., así que límpialo cuando corresponda.

**IT** Effettuare la pulizia della ruota frontale e di quelle a destra e a sinistra una volta al mese. Intorno agli assi delle ruote potrebbero accumularsi capelli e altri detriti; pulirli regolarmente!

**DE** Reinigen Sie einmal im Monat die Räder vorne, links und rechts. An der Radwelle können sich Haare, Stoffstreifen usw. verfangen. Reinigen Sie sie daher rechtzeitig!

**NL** Reinig de wielen voor links en rechts eens per maand. Er kunnen haren, stukjes stof enz. rond de wielassen vast komen te zitten, dus reinig deze op tijd!

**PT** Para limpar as rodas, limpe as rodas dianteiras, esquerda e direita uma vez por mês. O eixo da roda pode ter cabelos, fios, etc., portanto limpe-o frequentemente!

**RO** Pentru a curăța roțile, curățați o dată pe lună roata din față, din stânga și din dreapta. Axul roților se poate încâlci cu păr, bucăți de pânză etc., așa dar curățați la timp roțile!

**BG** За да почистите колелата, почиствайте предното, лявото и дясното колело веднъж месечно. В процепа на колелото може да са се заплели коса, конци от дрехи и т.н., затова го почиствайте навреме!

**CS** Jednou za měsíc vyčistěte přední, levé a pravé kolečko. Do hřídelí kol se mohou zamotávat vlasy, kousky hadrů atd., proto je čistěte včas!



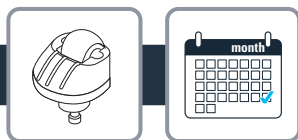

**SK** Ak chcete vyčistiť kolieska, raz mesačne vyčistite predné, ľavé a pravé koliesko. Do hriadeľa kolieska sa môžu zaplietť vlasy, kúsky látky atď. Preto ho včas vyčistite!

**UK** Очищуйте переднє, ліве й праве колеса щомісяця. На вал колеса може намотуватися волосся, стрічки тканини тощо, тож обов'язково періодично чистьте його.

**EL** Καθαρισμός τροχών: Πρέπει να καθαρίζετε τους μπροστινούς, τους αριστερούς και τους δεξιούς τροχούς μία φορά τον μήνα. Στον άξονα των τροχών μπορεί να μπλεχτούν τρίχες, υφασμάτινες λωρίδες, κ.λπ., επομένως πρέπει να τον καθαρίζετε εγκαίρως!

**SR** Da biste očistili točkove, očistite prednji, levi i desni točak jednom mesečno. Oko osovine točka mogu da se upetljaju dlake, trake tkanine itd., pa je očistite na vreme!

**HR** Jedanput mjesečno čistite prednje kotače i kotače na lijevoj i desnoj strani. Otvor za kotač može biti zapetljan kosom, nitima itd. pa ga pravovremeno očistite!

**HU** A kerekek tisztításához egy kefével rendszeresen tisztítsa meg az elülső, a bal és jobb oldali kerekeket. Előfordulhat, hogy a keréktengelybe hajszálak, szövetdarabok stb. gabalyodnak, ezért időben tisztítsa meg azt!

**SL** Za čiščenje koles enkrat mesečno očistite sprednja, leva in desna kolesa. V kolesno gred se lahko zapletejo lasje, trakovi blaga itd. Zato jo pravočasno očistite.

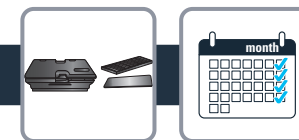

Component	Cleaning the component	Replacing the component
Dust collector	After each use	Not applicable
Filter	Once a week	Twice per year
Brush	Once a week	If required
Charging base	Once a week	Not applicable
Fall sensors	Once a week	Not applicable
Wheels	Once a month	Not applicable
Side brushes	Once a month	Twice per year

Composant	Nettoyage du composant	Remplacement du composant
Bac à poussière	Après chaque utilisation	Non applicable
Filtre	Une fois par semaine	Deux fois par an
Brosse	Une fois par semaine	Si nécessaire
Plots de charge	Une fois par semaine	Non applicable
Capteurs chute	Une fois par semaine	Non applicable
Roues	Une fois par mois	Non applicable
Brosse latérale	Une fois par mois	Deux fois par an

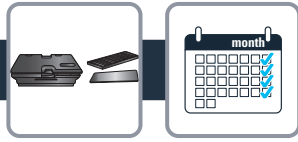

Componente	Limpieza del componente	Sustitución del componente
Depósito de suciedad	Después de cada uso	No aplicable
Filtro	Una vez a la semana	Dos veces al año
Cepillo	Una vez a la semana	Si es necesario
Base de carga	Una vez a la semana	No aplicable
Sensores anticaída	Una vez a la semana	No aplicable
Ruedas	Una vez al mes	No aplicable
Cepillo lateral	Una vez al mes	Dos veces al año

Componente	Pulizia del componente	Sostituzione del componente
Contenitore della polvere	Dopo ogni utilizzo	Non applicabile
Filtro	Una volta alla settimana	Due volte all'anno
Spazzola	Una volta alla settimana	Se necessario
Piastre di ricarica	Una volta alla settimana	Non applicabile
Sensori anti-caduta	Una volta alla settimana	Non applicabile
Ruote	Una volta al mese	Non applicabile
Spazzole laterali	Una volta al mese	Due volte all'anno

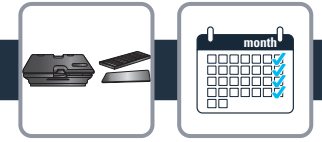

Bestandteil	Reinigung des Bestandteils	Auswechseln des Bestandteils
Staubbehälter	Nach jedem Gebrauch	Nichtzutreffend
Filter	Einmal pro Woche	Zweimal pro Jahr
Bürste	Einmal pro Woche	Wenn erforderlich
Ladekontakte	Einmal pro Woche	Nichtzutreffend
Absturzsensoren	Einmal pro Woche	Nichtzutreffend
Räder	Einmal pro Monat	Nichtzutreffend
Seitenbürste	Einmal pro Monat	Zweimal pro Jahr

Onderdeel	Reiniging van het onderdeel	Vervanging van het onderdeel
Stofreservoir	Na elk gebruik	Niet van toepassing
Filter	Een keer per week	Twee keer per jaar
Borstel	Een keer per week	Indien nodig
Laadcontacten	Een keer per week	Niet van toepassing
Valsensoren	Een keer per week	Niet van toepassing
Wielen	Een keer per maand	Niet van toepassing
Zijdelingse borstel	Een keer per maand	Twee keer per jaar



Componente	Limpeza do componente	Substituição do componente
Depósito do pó	Após cada utilização	Não aplicável
Filtro	Uma vez por semana	Duas vezes por ano
Escova	Uma vez por semana	Se necessário
Pólos de carregamento	Uma vez por semana	Não aplicável
Sensores de queda	Uma vez por semana	Não aplicável
Rodas	Uma vez por mês	Não aplicável
Escova lateral	Uma vez por mês	Duas vezes por ano

Piese componente	Curățarea piesei componente	Înlocuirea piesei componente
Recipient de praf	După fiecare utilizare	Nu se aplică
Filtru	O dată pe săptămână	De două ori pe an
Perie	O dată pe săptămână	Dacă este necesar
Plăcuțe de încărcare	O dată pe săptămână	Nu se aplică
Senzori de cădere	O dată pe săptămână	Nu se aplică
Roți	O dată pe lună	Nu se aplică
Perie laterală	O dată pe lună	De două ori pe an

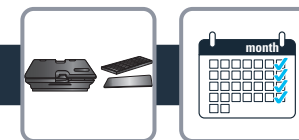

Компонент	Почистване на компоненти	Подмяна на компонента
Контейнер за прах	След всяка употреба	Не е приложимо
Филтър	Веднъж седмично	Два пъти годишно
Четка	Веднъж седмично	Ако е необходимо
Контактни точки за зареждане	Веднъж седмично	Не е приложимо
Сензори против падане	Веднъж седмично	Не е приложимо
Колелца	Веднъж месечно	Не е приложимо
Странична четка	Веднъж месечно	Два пъти годишно

Díl	Vyčištění dílu	Výměna dílu
Nádoba na prach	Po každém použití	Neprovádí se
Filtr	Jednou týdně	Dvakrát za rok
Kartáč	Jednou týdně	V případě potřeby
Nabíjecí plošky	Jednou týdně	Neprovádí se
Senzory proti pádu	Jednou týdně	Neprovádí se
Kolečka	Jednou za měsíc	Neprovádí se
Boční kartáč	Jednou za měsíc	Dvakrát za rok



Komponent	Čistenie komponentu	Výmena komponentu
Nádoba na prach	Po každom použití	Nevzťahuje sa
Filter	Raz týždenne	Dvakrát ročne
Kefa	Raz týždenne	V prípade potreby
Nabíjacie kolíky	Raz týždenne	Nevzťahuje sa
Snímače pádu	Raz týždenne	Nevzťahuje sa
Kolieska	Raz mesačne	Nevzťahuje sa
Bočná kefa	Raz mesačne	Dvakrát ročne

Деталь	Очищення деталей	Заміна деталей
Пилосбірник	Після кожного використання	Не застосовується
Фільтр	Щотижня	2 рази на рік
Щітка	Щотижня	За необхідності
Зарядні контакти	Щотижня	Не застосовується
Датчики падіння	Щотижня	Не застосовується
Колеса	Щомісяця	Не застосовується
Бічна щітка	Щомісяця	2 рази на рік

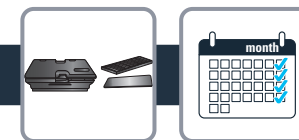

Εξάρτημα	Καθαρισμός του εξαρτήματος	Αντικατάσταση του εξαρτήματος
Δοχείο περισυλλογής σκόνης	Μετά από κάθε χρήση	Δ/Υ
Φίλτρο	Μία φορά την εβδομάδα	Δύο φορές τον χρόνο
Βούρτσα	Μία φορά την εβδομάδα	Όποτε χρειάζεται
Πλάκες φόρτισης	Μία φορά την εβδομάδα	Δ/Υ
Αισθητήρες πτώσης	Μία φορά την εβδομάδα	Δ/Υ
Τροχοί	Μία φορά τον μήνα	Δ/Υ
Πλευρικό βουρτσάκι	Μία φορά τον μήνα	Δύο φορές τον χρόνο

Deo	Čišćenje dela	Zamena dela
Sakupljač prašine	Nakon svake upotrebe	Nije moguća
Filter	Jednom sedmično	Dvapat godišnje
Četka	Jednom sedmično	Po potrebi
Baza za punjenje	Jednom sedmično	Nije moguća
Senzori pada	Jednom sedmično	Nije moguća
Točkici	Jednom mesečno	Nije moguća
Bočne	Jednom mesečno	Dvapat godišnje



Dio	Čišćenje	Zamjena
Spremnik prašine	Nakon svake uporabe	Nije moguća
Filter	Jednom tjedno	2 x godišnje
Četka	Jednom tjedno	Kada je potrebno
Stanica za punejnje	Jednom tjedno	Nije moguća
Senzori pada	Jednom tjedno	Nije moguća
Prednji kotač	Jednom tjedno	Nije moguća
Držači četki	Jednom mjesečno	2 x godišnje

Alkatrész	Alkatrész tisztítása	Alkatrész cseréje
Portartály	Minden használat után	Nem alkalmazható
Szűrő	Hetente egyszer	Évente kétszer
Kefe	Hetente egyszer	Szükség szerint
Töltőállomás	Hetente egyszer	Nem alkalmazható
Esés érzékelő	Hetente egyszer	Nem alkalmazható
Kerekek	Havonta egyszer	Nem alkalmazható
Oldalkefe	Havonta egyszer	Évente kétszer

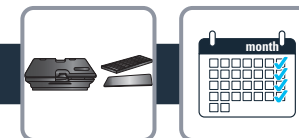

Sestavni del	Čišćenje sestavnega dela	Zamenjava sestavnega dela
Zbiralnik praha	Po vsaki uporabi	Ni potrebno
Filter	Enkrat tedensko	Dvakrat letno
Krtača	Enkrat tedensko	Po potrebi
Polnilna postaja	Enkrat tedensko	Ni potrebno
Senzorji proti padcem	Enkrat tedensko	Ni potrebno
Kolesa	Enkrat mesečno	Ni potrebno
Stranska krtača	Enkrat mesečno	Dvakrat letno

4.

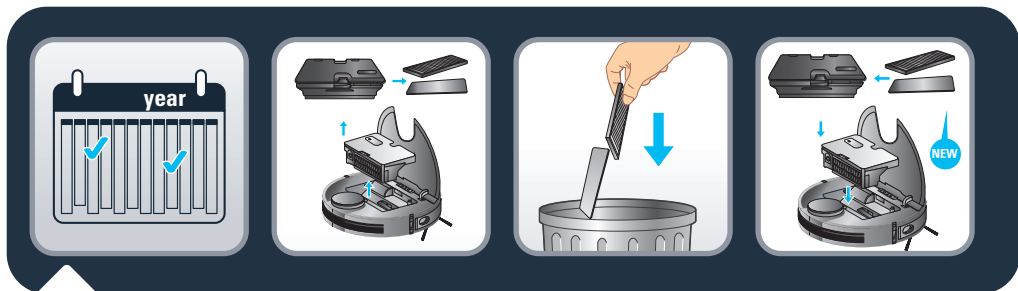

**EN** Every 6 months replace the pleated filter and the foam with new ones to maintain optimal performances.

**FR** Tous les 6 mois, remplacez le filtre plissé et la mousse par un nouveau filtre pour conserver les performances optimales de votre appareil.

**ES** Cada 6 meses, sustituya el filtro plisado y la espuma por otros nuevos para mantener un rendimiento óptimo.

**IT** Sostituire il filtro piegheggiato e il filtro in spugna ogni 6 mesi per mantenere prestazioni ottimali.

**DE** Tauschen Sie alle 6 Monate den Faltenfilter und den Schaumstoff durch neue aus, damit das Gerät auch weiterhin einwandfrei funktioniert.

**NL** Ieder half jaar moet de gevouwen filter en het schuim worden vervangen door nieuwe om de optimale prestaties te behouden.

**PT** A cada 6 meses, substitua o filtro plissado e a espuma por uns novos para manter excelentes desempenhos.

**RO** La fiecare 6 luni înlocuiți filtrul plisat și filtrul spumă cu unele noi pentru a menține performanța optimă.

**BG** На всеки 6 месеца заменяйте плисирания филтър и пяната с нови за поддържане на оптимална ефективност.

**CS** Pro zachování optimálního výkonu vyměňujte skládaný filtr prachu každých 6 měsíců za nový.

**SK** Aby ste zachovali optimálny výkon, každých 6 mesiacov vymeňte plisovaný filter a penu za nové.

**UK** Для ефективного прибирання щопівроку замініюйте гофрований і поролоновий фільтри на нові.

**EL** Το πτυχωτό και το αφρώδες φίλτρο πρέπει να αντικαθίσταται κάθε 6 μήνες για βέλτιστη απόδοση.

5.



**SR** Svakih 6 meseci naborani filter i penu zamenite novima da bi performanse ostale optimalne.

**HR** Svakih 6 mjeseci naborani filter i spužvasti filter zamijenite novima kako bi radne značajke ostale optimalne.

**HU** Az optimális teljesítmény fenntartása érdekében 6 havonta cserélje ki a bordás szűrőt és a szivacsot.

**SL** Nagubani filter in peno zamenjajte vsakih 6 mesecev in tako zagotovite optimalno delovanje sesalnika.



**EN** Do not throw the robot in the bin. Always wear gloves and protection. Remove the 5 screws. Remove the bottom cover. Take off the battery. Unplug the battery connector.

**FR** Ne jetez pas le robot avec les déchets ménagers. Portez toujours des gants et des protections adéquates. Retirez les 5 vis. Retirez le capot inférieur. Retirez la batterie. Débranchez le connecteur de la batterie.

**ES** No tires el robot a la basura. Utiliza siempre guantes y protección. Retira los 5 tornillos. Retira la cubierta inferior. Quita la batería. Desconecta el conector de la batería.



**IT** Non smaltire il robot insieme ai rifiuti generici. Indossare sempre guanti e protezioni. Rimuovere le 5 viti. Rimuovere il coperchio inferiore. Rimuovere la batteria. Scollegare il connettore della batteria.

**DE** Werfen Sie den Roboter nicht in den Abfall. Tragen Sie immer Handschuhe und schützen Sie sich. Entfernen Sie die 5 Schrauben. Entfernen Sie die untere Abdeckung. Nehmen Sie den Akku heraus. Ziehen Sie den Stecker des Akkus heraus.

**NL** Gooi de robot niet in de afvalbak. Draag altijd handschoenen en bescherming. Verwijder de 5 schroeven. Verwijder het onderste deksel. Verwijder de accu. Koppel de accuconnector los.

**PT** Não deite o robot no lixo comum. Use sempre luvas e proteção. Retire os 5 parafusos. Retire a tampa inferior. Retire a bateria. Desligue o conector da bateria.

**RO** Nu aruncați robotul la coșul de gunoi. Întotdeauna purtați mănuși și echipament de protecție. Demontați cele 5 șuruburi. Îndepărtați capacul inferior. Scoateți bateria. Deconectați conectorul bateriei.

**BG** Не изхвърляйте робота в кош за боклук. Винаги носете ръкавици и защитни средства. Отстранете 5-те винта. Отстранете капака на дъното. Извадете батерията. Изключете конектора на батерията от контакта.

**CS** Nevyhazujte robotický vysavač do popelnice. Vždy používejte rukavice a ochranu. Demontujte 5 šroubů. Sejměte spodní kryt. Vyjměte baterii. Odpojte konektor baterie.

**SK** Robot nevyhadzujte do koša. Vždy noste rukavice a ochranu. Odskrutkujte 5 skrutiek. Vyberte spodný kryt. Vyberte batériu. Odpojte konektor batérie.

**UK** Не викидайте робота в сміття. Завжди використовуйте рукавички й засоби захисту. Викрутіть 5 гвинтів. Зніміть нижню кришку. Витягніть акумулятор. Від'єднайте роз'єм акумулятора.

**EL** Μην ρίχνετε τη σκούπα ρομπότ στον κάδο απορριμμάτων. Πρέπει πάντα να φοράτε γάντια και κατάλληλα μέσα προστασίας. Αφαιρέστε τις 5 βίδες. Αφαιρέστε το κάτω κάλυμμα. Αφαιρέστε την μπαταρία. Αποσυνδέστε το βύσμα της μπαταρίας.

**SR** Nemojte odlagati robot u otpad. Uvek nosite rukavice i zaštitu. Uklonite 5 vijaka. Uklonite donji poklopac. Izvadite bateriju. Iskopčajte konektor baterije.

**HR** Robotu nemojte bacati u koš za smeće. Uvijek nosite rukavice i zaštitu. Skinite 5 vijaka. Skinite poklopac na dnu. Izvadite bateriju. Iskopčajte priključak za bateriju.

**HU** A robotot ne dobja a szemetesbe. Mindig viseljen kesztyűt és védőfelszerelést. Távolítsa el az 5 csavart. Távolítsa el az alsó burkolatot. Vegye ki az akkumulátort. Húzza ki az akkumulátor csatlakozóját.

**SL** Sesalnika ne odvrzite v koš. Vedno nosite rokavice in zaščitno opremo. Odstranite 5 vijakov. Odstranite spodnji pokrov. Odstranite baterijo. Izključite baterijske priključke.

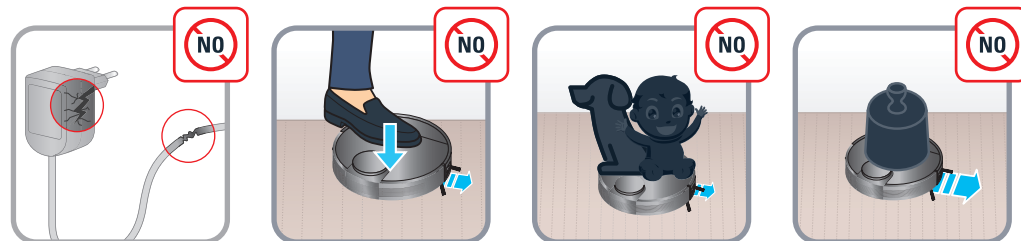
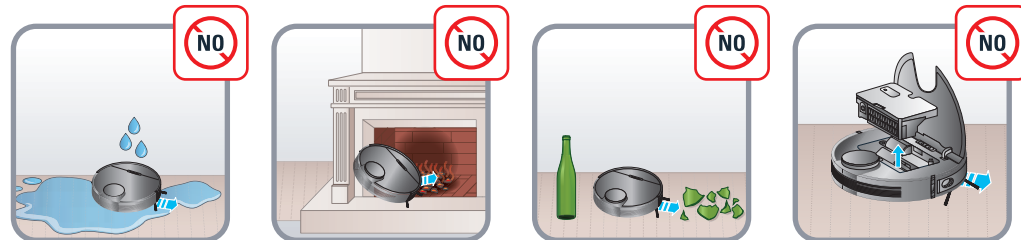
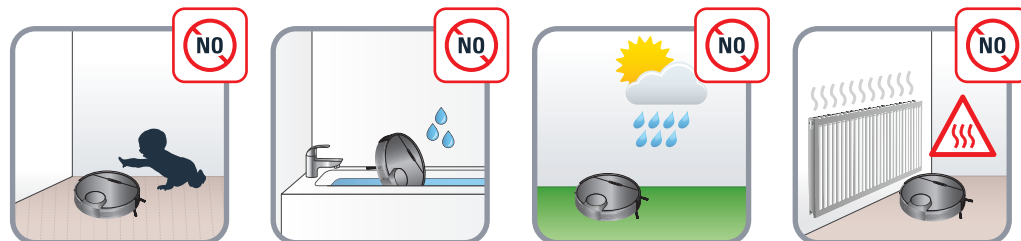



FAULT	SOLUTION
Cannot start the robot	<ul style="list-style-type: none"> <li>• Make sure the robot is connected to power supply.</li> <li>• Make sure the battery is fully charged.</li> </ul>
The robot suddenly stops working	<ul style="list-style-type: none"> <li>• Check whether the robot is stuck or blocked by obstacles.</li> <li>• Check whether the battery is too low.</li> <li>• If the problem persists, please shut it down, wait for 3 seconds, and then restart it.</li> <li>• The appliance may be overheating : <ul style="list-style-type: none"> <li>– Stop the appliance and leave cool for at least 1 hour.</li> <li>– If it overheats on repeated occasions, contact the Approved Services Centre.</li> </ul> </li> </ul>
Cannot charge the robot	<ul style="list-style-type: none"> <li>• Check whether the indicator on the charging dock is on (when the robot is not on the charging dock).</li> <li>• If not, check that the charger is properly connected or contact an Approved services Centre to change the charger.</li> <li>• Check whether the indicator on the charging dock is off and the indicator on the robot is flashing during charging.</li> <li>• Wipe dust off charging electrodes with dry cloth.</li> </ul>
The charger is getting hot	This is perfectly normal. The vacuum cleaner can remain permanently connected to the charger without any risk.
The robot cannot return to the charging dock	<ul style="list-style-type: none"> <li>• Clear the charging dock of objects within 0.5m on the left and right sides and within 1.5m ahead.</li> <li>• Make sure that the robot starts cleaning from the charging dock without abnormal movement.</li> <li>• When the robot is near the charging dock, it can return faster. But if the charging dock is located far away, the robot will need more time to return. Please wait during its return.</li> <li>• Clean charging electrodes.</li> </ul>
The cleaning schedule is not executed	<ul style="list-style-type: none"> <li>• Make sure the robot has been powered on.</li> <li>• Set the time and schedule the time for automatic cleaning with the app.</li> <li>• Make sure the appointment time has been set correctly.</li> <li>• Check whether the battery level is too low to start cleaning.</li> <li>• The robot will not start any scheduled cleaning when the task is being performed.</li> </ul>
Suction whistling	<ul style="list-style-type: none"> <li>• Check the suction inlet for any obstruction.</li> <li>• Empty the dust box.</li> <li>• Clean filters.</li> <li>• Check whether filters are wet due to water or other liquids on the floor. Let filters dry naturally thoroughly before use.</li> <li>• The dust collector is not properly fitted : <ul style="list-style-type: none"> <li>– re-position it correctly.</li> </ul> </li> <li>• The intake head is clogged : <ul style="list-style-type: none"> <li>– remove the power-brush and clean it.</li> </ul> </li> </ul>
The rolling brush does not rotate	<ul style="list-style-type: none"> <li>• Clean the rolling brush.</li> <li>• Check whether the rolling brush and the brush cover are installed correctly.</li> </ul>
Abnormal action or sweep route of the robot	<ul style="list-style-type: none"> <li>• Carefully clean the sensor with dry cloth.</li> <li>• Restart the robot.</li> </ul>
No water released during mopping	<ul style="list-style-type: none"> <li>• Make sure there is enough water in the water tank.</li> <li>• Check whether the mop module is installed correctly.</li> <li>• Check whether the water outlet is blocked.</li> </ul>
The robot cannot connect to your Wi-Fi network	Ensure that your Wi-Fi router supports 2.4GHz and 802.11 b/g/n bands as this equipment does not support 5GHz bands.



### According to model: \*

When the robot fails, the red indicator on the robot will blink. Please check on the App the stated error code.

Error code	Solution
Error 1: Collision bumper is stuck, please check.	The collision bumper is stuck. Please tap repeatedly to remove foreign matters. If there is no foreign matter, please relocate it and then start it.
Error 2: A wheel is stuck. Please check whether any foreign matter is stuck in the wheel, or move it to near its home position to start it.	If any wheel is stuck, please check whether any foreign matter is stuck in the wheel, or move it to near its home position to start it.
Error 3: A side brush is stuck, please check.	The side brush may be entangled with foreign matters. Please clean and restart it.
Error 4: The rolling brush is stuck. Please remove and clean it.	The rolling brush may be entangled with foreign matters. Please remove and clean it, its connections, its cover and the suction inlet.
Error 5: The robot is trapped. Please clear obstacles around.	The robot is trapped. Please clear obstacles around.
Error 6: The robot is trapped. Please move it near its home position to start it.	The robot may be suspended. Please relocate it and start. If the anti-drop sensor is too dirty, it may also cause the fault. Please wipe the anti-drop sensor to eliminate the fault.
Error 7: A wheel is suspended. Please move it to near its home position to start it.	A wheel is suspended. Please move it to near its home position to start it.
Error 8: The battery level is too low, and the robot is about to shut down automatically. Please charge it.	The battery level is too low, and the robot is about to shut down automatically. Please charge it.
Error 10: Optical flow sensor dirty, Please wipe it.	The optical flow sensor is covered by dust. Please wipe it.
Error 11: The recharge sensor is blocked. Please wipe it.	The recharge sensor is covered by dust. Please wipe it.
Error 12: The follow-wall sensor is blocked. Please wipe it.	The follow-wall sensor is blocked. Please wipe it.
Error 13: The robot is tilted. Please put the robot on the horizontal ground to start.	The robot is tilted during startup. Please put the robot on the horizontal ground to start.
Error 14: Please install the dust box and filters back.	Please install the dust box and filters back, and make sure that filters and the dust box are installed in place. Then please restart the robot.
Error 17: Restricted area detected. Please relocate it to start.	The robot is too close to a restricted area during starting. Please relocate it to start.
Error 18: The laser cover is stuck. Please check.	The pressure sensor for laser cover is pressed or stuck. Please relocate it to start.
Error 19: The laser sensor is stuck or twisted, please check.	The laser distance sensor is stuck by foreign matter. Please clear it.
Error 20: The laser sensor may be blocked, please check.	The laser distance sensor is blocked, please clear the blocking. Too spacious environment and multi-reflection environment such as metal mirrors also affect the normal operation of a laser distance sensor. Please relocate it to art.
Error 21: Please clear obstacles around the charging dock.	The robot may be stuck or trapped. Please clear obstacles around the robot.





Error W1: Battery abnormal. Please consult the instructions or APP.	Please open the battery compartment, check whether the battery is properly connected, and try to restart the robot. The battery temperature is too high or too low. Please wait for the battery temperature to be normal (0 °C~40 °C/32 °F~104 °F) before use. If the error persists, please contact our Service Department.
Error W2: Wheel module abnormal. Please consult the instructions or APP.	Please check whether any foreign matter is stuck in a wheel and try to restart the robot. If the error persists, please contact our Service Department.
Error W3: Side brush module abnormal. Please consult the instructions or APP.	Please check whether any foreign matter is stuck in a side brush and try to restart the robot. If the error persists, please contact our Service Department.
Error W4: Rolling brush abnormal. Please consult the instructions or APP.	Please remove and clean it, its connections, its cover and the suction inlet. Please try to restart the robot after cleaning. If the error persists, please contact our Service Department.
*Error W5: Water pump abnormal. Please consult the instructions or APP.	Please clean the water tank, water pump connections on the tank and water pump connections on the robot, the water outlet at the robot bottom, and check the mop module. Please try to restart the robot with all modules installed back after cleaning. If the error persists, please contact our Service Department.
Error W6: Laser sensor abnormal. Please consult the instructions or APP.	Please check the laser sensor for foreign matter and try to restart the robot after cleaning. If the error persists, please contact our Service Department.
Error W7: Fan abnormal. Please consult the instructions or APP.	Please check whether any foreign matter is stuck in the fan and try to restart the robot. Please clean the dust box and filters and try to restart the robot. If the error persists, please contact our Service Department.



DÉFAILLANCE	SOLUTION
Impossible de démarrer le robot	<ul style="list-style-type: none"> <li>. Assurez-vous que le robot est branché à une source d'alimentation.</li> <li>. Assurez-vous que la batterie est entièrement chargée.</li> </ul>
Le robot s'arrête soudainement de fonctionner	<ul style="list-style-type: none"> <li>. Vérifiez si le robot est coincé ou bloqué par des obstacles.</li> <li>. Vérifiez si la batterie est trop faible.</li> <li>. Si le problème persiste, arrêtez le robot, attendez 3 secondes, puis redémarrez-le.</li> <li>. Le robot peut être en surchauffe :               <ul style="list-style-type: none"> <li>- Arrêtez le robot et laissez-le refroidir pendant au moins 1 heure.</li> <li>- S'il surchauffe à plusieurs reprises, contactez le Centre de services agréés.</li> </ul> </li> </ul>
Impossible de charger le robot	<ul style="list-style-type: none"> <li>. Vérifiez si le témoin de la station de charge est allumé (lorsque le robot n'est pas sur la station de charge).</li> <li>. Si ce n'est pas le cas, vérifiez que le chargeur est correctement branché ou contactez un Centre de services agréés pour changer le chargeur.</li> <li>. Vérifiez si le témoin de la station de charge est éteint et si le témoin de la station de charge clignote pendant la charge.</li> <li>. Retirez la poussière présente sur les électrodes de charge à l'aide d'un chiffon sec.</li> </ul>
Le chargeur chauffe	Ceci est parfaitement normal. L'aspirateur peut rester branché en permanence au chargeur sans aucun risque.
Le robot ne parvient pas à revenir à la station de charge	<ul style="list-style-type: none"> <li>. Enlevez les objets situés à moins de 0,5 m sur la gauche et la droite de la station de charge et à moins de 1,5 m devant.</li> <li>. Assurez-vous que le robot commence le nettoyage depuis la station de charge sans mouvement anormal.</li> <li>. Lorsque le robot se trouve à proximité de la station de charge, il peut revenir plus rapidement. Mais si la station de charge est éloignée, le robot aura besoin de plus de temps pour revenir. Veuillez patienter pendant son retour.</li> <li>. Nettoyez les électrodes de charge.</li> </ul>
Le programme de nettoyage n'est pas exécuté	<ul style="list-style-type: none"> <li>. Assurez-vous que le robot est allumé.</li> <li>. Définissez l'heure et planifiez le moment du nettoyage automatique avec l'application.</li> <li>. Assurez-vous que l'heure affectée a été correctement définie.</li> <li>. Vérifiez si le niveau de batterie est trop faible pour démarrer le nettoyage.</li> <li>. Le robot ne peut pas démarrer de nettoyage programmé lorsque la tâche est en cours de réalisation.</li> </ul>
Sifflement à l'aspiration	<ul style="list-style-type: none"> <li>. Recherchez toute obstruction au niveau de l'entrée d'air.</li> <li>. Videz le compartiment à poussière.</li> <li>. Nettoyez les filtres.</li> <li>. Vérifiez si les filtres sont humides en raison d'un sol mouillé par de l'eau ou d'autres liquides. Laissez les filtres sécher naturellement avant l'utilisation.</li> <li>. Le collecteur de poussière n'est pas correctement installé :               <ul style="list-style-type: none"> <li>- repositionnez-le correctement.</li> </ul> </li> <li>. La tête d'aspiration est obstruée :               <ul style="list-style-type: none"> <li>- retirez la brosse électrique et nettoyez-la.</li> </ul> </li> </ul>
La brosse rotative ne tourne pas	<ul style="list-style-type: none"> <li>. Nettoyez la brosse rotative.</li> <li>. Vérifiez que la brosse rotative et le cache de la brosse sont correctement installés.</li> </ul>
Action ou trajectoire de balayage anormale	<ul style="list-style-type: none"> <li>. Nettoyez soigneusement le capteur avec un chiffon sec.</li> <li>. Redémarrez le robot.</li> </ul>
Pas de diffusion d'eau pendant le lavage	<ul style="list-style-type: none"> <li>. Assurez-vous que le réservoir d'eau contient suffisamment d'eau.</li> <li>. Vérifiez si le module de lavage est correctement installé.</li> <li>. Vérifiez si l'évacuation d'eau est obstruée.</li> </ul>
Le robot ne parvient pas à se connecter à votre réseau Wi-Fi	<ul style="list-style-type: none"> <li>. Assurez-vous que votre routeur Wi-Fi prend en charge les fréquences de 2,4 GHz et 802.11b/g/n car cet équipement n'est pas compatible avec les bandes de fréquence de 5 GHz.</li> </ul>



### Selon le modèle: \*

Lorsque le robot ne fonctionne plus, le voyant rouge du robot clignote. Veuillez vérifier sur l'application le code d'erreur indiqué.

CODES ERREUR	SOLUTION
Erreur 1 : Le pare-chocs anti-collision est coincé, veuillez vérifier.	Le pare-chocs anti-collision est coincé. Appuyez plusieurs fois pour supprimer les corps étrangers. S'il n'y a pas de corps étranger, veuillez déplacer le robot et le démarrer.
Erreur 2 : Une roue est bloquée. Vérifiez si des corps étrangers sont coincés dans la roue ou déplacez le robot à proximité de son emplacement d'origine pour le démarrer.	Si une roue est bloquée, vérifiez si un corps étranger est coincé dans la roue ou déplacez le robot vers son emplacement d'origine pour le démarrer.
Erreur 3 : Une brosse latérale est bloquée, veuillez vérifier.	Des corps étrangers peuvent être enchevêtrés dans la brosse latérale. Veuillez la nettoyer et redémarrer.
Erreur 4 : La brosse rotative est bloquée. Veuillez la retirer et la nettoyer.	Des corps étrangers peuvent être enchevêtrés dans la brosse rotative. Retirez-la et nettoyez-la, ainsi que ses branchements, son cache et l'entrée d'air.
Erreur 5 : Le robot est coincé. Veuillez éliminer les obstacles.	Le robot est coincé. Veuillez éliminer les obstacles.
Erreur 6 : Le robot est coincé. Veuillez le déplacer près de son emplacement d'origine pour le démarrer.	Le robot peut s'interrompre. Veuillez le déplacer et démarrer. Si le capteur de chute est trop sale, il peut également être à l'origine de la défaillance. Essayez le capteur de chute pour éliminer la défaillance.
Erreur 7 : Une roue est suspendue. Veuillez déplacer le robot vers son emplacement d'origine pour le démarrer.	Une roue est suspendue. Veuillez déplacer le robot vers son emplacement d'origine pour le démarrer.
Erreur 8 : Le niveau de batterie est trop faible et le robot est sur le point de s'arrêter automatiquement. Veuillez charger le robot.	Le niveau de batterie est trop faible et le robot est sur le point de s'arrêter automatiquement. Veuillez charger le robot.
Erreur 10 : Capteur optique sale, veuillez l'essuyer.	Le capteur optique est recouvert de poussière. Veuillez l'essuyer.
Erreur 11 : Le capteur de recharge est bloqué. Veuillez l'essuyer.	Le capteur de recharge est recouvert de poussière. Veuillez l'essuyer.
Erreur 12 : Le capteur de suivi des murs est bloqué. Veuillez l'essuyer.	Le capteur de suivi de mur droit est bloqué. Veuillez l'essuyer.
Erreur 13 : Le robot est incliné. Veuillez placer le robot sur un plan horizontal pour démarrer.	Le robot est incliné au moment du démarrage. Veuillez placer le robot sur un plan horizontal pour démarrer.
Erreur 14 : Veuillez réinstaller le compartiment à poussière et les filtres.	Veuillez réinstaller le compartiment à poussière et les filtres et vous assurer qu'ils sont correctement installés. Redémarrez ensuite le robot.



CODES ERREUR	SOLUTION
Erreur 17 : Zone interdite détectée. Veuillez déplacer le robot pour démarrer.	Le robot est trop proche d'une zone interdite au moment du démarrage. Veuillez déplacer le robot pour démarrer.
Erreur 18 : Le cache du laser est bloqué. Veuillez vérifier.	Le capteur de pression pour le cache du laser est enfoncé ou bloqué. Veuillez déplacer le robot pour démarrer.
Erreur 19 : Le capteur laser est coincé ou tordu, veuillez vérifier.	Le capteur de distance laser est bloqué par un corps étranger. Veuillez retirer cet élément.
Erreur 20 : Le capteur laser est peut-être bloqué. Veuillez vérifier.	Le capteur de distance laser est bloqué, veuillez retirer l'élément bloquant. Un environnement trop spacieux et un environnement à réflexion multiple, tel que des miroirs métalliques, perturbent également le fonctionnement d'un capteur de distance laser. Veuillez déplacer le robot pour démarrer.
Erreur 21 : Veuillez éliminer les obstacles autour de la station de charge.	Le robot est peut-être bloqué ou coincé. Veuillez éliminer les obstacles autour de le robot.
Erreur W1 : Batterie anormale. Veuillez consulter les instructions ou l'application.	Ouvrez le compartiment de la batterie, vérifiez si la batterie est correctement branchée et essayez de redémarrer le robot. La température de la batterie est trop élevée ou trop basse. Veuillez attendre que la température de la batterie soit normale (0°C~40°C) avant de l'utiliser. Si l'erreur persiste, veuillez contacter notre service après-vente.
Erreur W2 : Module de roue anormal. Veuillez consulter les instructions ou l'application.	Vérifiez si des corps étrangers sont coincés dans une roue et essayez de redémarrer le robot. Si l'erreur persiste, veuillez contacter notre service après-vente.
Erreur W3 : Module de brosse latérale anormal. Veuillez consulter les instructions ou l'application.	Vérifiez si des corps étrangers sont coincés dans une brosse latérale et essayez de redémarrer le robot. Si l'erreur persiste, veuillez contacter notre service après-vente.
Erreur W4 : Brosse rotative anormale. Veuillez consulter les instructions ou l'application.	Retirez-la et nettoyez-la, ainsi que ses branchements, son cache et l'entrée d'air. Essayez de redémarrer le robot après le nettoyage. Si l'erreur persiste, veuillez contacter notre service après-vente.
*Erreur W5 : Pompe à eau anormale. Veuillez consulter les instructions ou l'application.	Nettoyez le réservoir d'eau, les branchements de la pompe à eau sur le réservoir et les branchements de la pompe à eau sur le robot, ainsi que la sortie d'eau sur le bas de le robot, et vérifiez le module de lavage. Essayez de redémarrer le robot une fois les modules réinstallés après le nettoyage. Si l'erreur persiste, veuillez contacter notre service après-vente.
Erreur W6 : Capteur laser anormal. Veuillez consulter les instructions ou l'application.	Vérifiez que le capteur laser n'est pas obstrué par un corps étranger et essayez de redémarrer le robot après le nettoyage. Si l'erreur persiste, veuillez contacter notre service après-vente.
Erreur W7 : Ventilateur anormal. Veuillez consulter les instructions ou l'application.	Vérifiez si des corps étrangers sont coincés dans le ventilateur et essayez de redémarrer le robot. Nettoyez le compartiment à poussière et les filtres et essayez de redémarrer le robot. Si l'erreur persiste, veuillez contacter notre service après-vente.



ERROR	SOLUCIÓN
No se puede poner en marcha el robot	. Asegúrate de que el robot está conectado al suministro eléctrico. . Asegúrate de que la batería está completamente cargada.
El robot deja de funcionar de repente	. Comprueba si la robot está atascada o bloqueada por obstáculos. . Comprueba si la batería está demasiado baja. . Si el problema persiste, apágalo, espera 3 segundos y vuelve a ponerlo en marcha. . El robot puede haberse recalentado: - Apaga el robot y deja que se enfríe durante 1 hora, por lo menos. - Si se sigue recalentando de forma habitual, ponte en contacto con el servicio técnico oficial.
No se puede cargar el robot	. Comprueba que el indicador de la base de carga está encendido (cuando el robot no está en la plataforma de carga). . De no ser así, comprueba que el cargador está correctamente conectado o ponte en contacto con el servicio técnico oficial para cambiar el cargador. . Comprueba si el indicador de la base de carga está apagado y si el indicador del robot parpadea durante la carga. . Limpia los electrodos de carga con un paño seco.
El cargador se calienta	Se trata de un fenómeno totalmente normal. La aspiradora puede estar conectada al cargador constantemente sin riesgos.
El robot no puede volver a la base de carga	. Retira los objetos que se encuentren a 0,5 m a derecha e izquierda de la plataforma de carga y a 1,5 m por delante. . Asegúrate de que la robot comienza a aspirar desde la plataforma de carga sin realizar movimientos anómalos. . Cuando el robot está cerca de la base de carga, puede volver más rápido. Sin embargo, si la base de carga se encuentra muy lejos, el robot tardará más tiempo en volver. Espera a que regrese. . Limpia los electrodos de carga.
No se ha realizado el programa de limpieza	. Asegúrate de que el robot está encendido. . Establece la hora y programa la hora de aspiración automática desde la aplicación. . Asegúrate de que la hora se ha fijado correctamente. . Comprueba si el nivel de la batería es demasiado bajo para empezar a aspirar. . El robot no iniciará un programa de aspiración programado mientras se realiza la tarea.
Silbido de succión	. Inspecciona la entrada de succión en busca de posibles obstrucciones. . Vacía el depósito de suciedad. . Limpia los filtros. . Comprueba si los filtros están húmedos debido a la presencia de agua u otros líquidos en el suelo. Deja que los filtros se sequen por completo antes de su uso. . El depósito de suciedad no está bien colocado: - vuelve a colocarlo correctamente. . El cepillo central de aspiración está obstruido: - retira el cepillo central eléctrico y límpialo.
El cepillo central giratorio no gira	. Limpia el cepillo central giratorio. . Comprueba que el cepillo central giratorio y la cubierta del cepillo están correctamente instalados.
Acción o ruta de aspiración anómala del robot	. Limpia cuidadosamente el sensor con un paño seco. . Vuelve a poner en marcha el robot.
No se libera agua durante el fregado	. Asegúrate de que hay suficiente agua en el depósito de agua. . Comprueba que el módulo de la mopa está instalado correctamente. . Comprueba si la salida de agua está bloqueada.
La robot no se puede conectar a la red Wi-Fi	. Asegúrate de que el router de tu red Wi-Fi es compatible con las bandas 802.11 b/g/n y de 2,4 GHz, ya que este equipo no es compatible con las bandas de 5 GHz.



## Según el modelo: \*

Cuando el robot falla, el indicador rojo del robot parpadea. Comprueba el código de error indicado en la aplicación.

CÓDIGOS DE ERROR	SOLUCIÓN
Error 1: El parachoques de colisión está atascado, inspecciónalo.	El parachoques de colisión está atascado. Golpéalo suavemente varias veces para retirar las partículas extrañas. Si no hay partículas extrañas, vuelve a colocarlo y a poner en marcha el robot.
Error 2: Hay una rueda atascada. Comprueba si hay objetos extraños atascados en la rueda, o muévela para colocarla en la posición inicial para ponerla en marcha.	Si hay una rueda atascada, comprueba si hay objetos extraños atascados en la rueda, o colócala en la posición inicial para ponerla en marcha.
Error 3: Hay un cepillo lateral atascado, inspecciónalo.	El cepillo lateral puede haberse enredado con objetos extraños. Límpialo y vuelve a poner en marcha el robot.
Error 4: El cepillo central giratorio está atascado. Retíralo y límpialo.	El cepillo central giratorio puede haberse enredado con objetos extraños. Retira y limpia el cepillo, las conexiones, la cubierta y la entrada de succión.
Error 5: El robot está atascado. Retira los obstáculos cercanos.	El robot está atascado. Retira los obstáculos cercanos.
Error 6: El robot está atascado. Colócalo en la posición inicial para ponerlo en marcha.	El robot está pausado. Colócalo en su posición y ponlo en marcha. Si el sensor anticaiada está demasiado sucio, podría provocar fallos. Limpia el sensor anticaiada para eliminar posibles fallos.
Error 7: Hay una rueda pausada. Colócala en la posición inicial para ponerla en marcha.	Hay una rueda pausada. Colócala en la posición inicial para ponerla en marcha.
Error 8: La batería está demasiado baja y el robot está a punto de apagarse automáticamente. Por favor, cárgala.	La batería está demasiado baja y el robot está a punto de apagarse automáticamente. Por favor, cárgala.
Error 10: Sensor de flujo óptico sucio. Por favor, límpialo.	El sensor de flujo óptico está cubierto de polvo. Por favor, cárgalo.
Error 11: El sensor de recarga está bloqueado. Por favor, límpialo.	El sensor de recarga está cubierto de polvo. Por favor, límpialo.
Error 12: El sensor de pared está bloqueado. Por favor, límpialo.	El sensor de pared derecho está bloqueado. Por favor, límpialo.
Error 13: El robot está inclinado. Coloca el robot en posición horizontal en el suelo para ponerlo en marcha.	El robot está inclinado durante su puesta en marcha. Por favor, coloca el robot en posición horizontal en el suelo para ponerlo en marcha.
Error 14: Vuelve a instalar el depósito de suciedad y los filtros.	Vuelve a instalar el depósito de suciedad y los filtros y asegúrate de que están correctamente instalados. A continuación, vuelve a poner en marcha el robot.
Error 17: Zona prohibida detectada. Vuelve a recolocar el robot para ponerlo en marcha.	La robot está demasiado cerca de una zona prohibida al ponerla en marcha. Vuelve a recolocar el robot para ponerlo en marcha.
Error 18: La cubierta del láser está atascada. Inspecciónala.	El sensor de presión de la cubierta del láser está presionado o atascado. Vuelve a recolocar el robot para ponerlo en marcha.



CÓDIGOS DE ERROR	SOLUCIÓN
Error 19: El sensor láser está atascado o girado, inspecciónalo.	El sensor de distancia del láser está atascado con un objeto extraño. Retíralo.
Error 20: Es posible que el sensor láser esté bloqueado, inspecciónalo.	El sensor de distancia del láser está bloqueado, retira el objeto que causa el bloqueo. Un entorno demasiado amplio y de reflexión múltiple, como los espejos metálicos, también afecta al funcionamiento normal de un sensor de distancia láser. Vuelve a recolocararlo para ponerla en marcha.
Error 21: Retira los obstáculos cercanos a la base de carga.	El robot puede estar atascado o atrapado. Retira los obstáculos cercanos al robot.
Error W1: Batería anómala. Consulta las instrucciones o la aplicación.	Abre el compartimento de la batería, comprueba que la batería está conectada correctamente e intenta volver a poner en marcha el robot. La temperatura de la batería es demasiado alta o demasiado baja. Espera a que la temperatura de la batería sea normal (0 °C~40 °C/32 °F~104 °F) antes de utilizarla. Si el error persiste, ponte en contacto con nuestro departamento de atención al cliente.
Error W2: Módulo de rueda anómalo. Consulta las instrucciones o la aplicación.	Comprueba si hay objetos extraños atascados en una rueda e intenta volver a poner en marcha el robot. Si el error persiste, ponte en contacto con nuestro departamento de atención al cliente.
Error W3: Módulo del cepillo lateral anómalo. Consulta las instrucciones o la aplicación.	Comprueba si hay objetos extraños atascados en un cepillo lateral e intenta volver a poner en marcha el robot. Si el error persiste, ponte en contacto con nuestro departamento de atención al cliente.
Error W4: Cepillo central giratorio anómalo. Consulta las instrucciones o la aplicación.	Retira y limpia el cepillo, las conexiones, la cubierta y la entrada de succión. Intenta volver a poner en marcha el robot después de la limpieza. Si el error persiste, ponte en contacto con nuestro departamento de atención al cliente.
*Error W5: Bomba de agua anómala. Consulta las instrucciones o la aplicación.	Limpia el depósito de agua, las conexiones de la bomba de agua del depósito y las de la bomba de agua del robot, y la salida de agua del fondo del robot. Inspecciona el módulo de aspiración. Intenta volver a poner en marcha el robot con todos los módulos instalados después de la limpieza. Si el error persiste, ponte en contacto con nuestro departamento de atención al cliente.
Error W6: Sensor láser anómalo. Consulta las instrucciones o la aplicación.	Inspecciona el sensor láser en busca de objetos extraños e intenta volver a poner en marcha el robot después de la limpieza. Si el error persiste, ponte en contacto con nuestro departamento de atención al cliente.
Error W7: Ventilador anómalo. Consulta las instrucciones o la aplicación.	Comprueba si hay objetos extraños atascados en el ventilador e intenta volver a poner en marcha el robot. Limpia el depósito de suciedad y los filtros e intenta volver a poner en marcha la robot. Si el error persiste, ponte en contacto con nuestro departamento de atención al cliente.



GUASTO	SOLUZIONE
Impossibile avviare la macchina	<ul style="list-style-type: none"> <li>Assicurarsi che la macchina sia collegata alla presa di corrente..</li> <li>Assicurarsi che la batteria sia completamente carica.</li> </ul>
La macchina smette improvvisamente di funzionare	<ul style="list-style-type: none"> <li>Controllare se la macchina è inceppata o bloccata da ostacoli..</li> <li>Controllare se la batteria è scarica..</li> <li>Se il problema persiste, spegnere la macchina, attendere 3 secondi, quindi riavviarla..</li> <li>L'apparecchio potrebbe essersi surriscaldato:             <ul style="list-style-type: none"> <li>Arrestare l'apparecchio e lasciarlo raffreddare per almeno 1 ora.</li> <li>In caso di surriscaldamento ripetuto, contattare un Centro di assistenza autorizzato.</li> </ul> </li> </ul>
Impossibile caricare la macchina	<ul style="list-style-type: none"> <li>Controllare se la spia sulla stazione di carica è accesa (quando la macchina non si trova sulla stazione di carica)..</li> <li>In caso contrario, verificare che la base di carica sia collegata correttamente o rivolgersi a un Centro di assistenza autorizzato per far sostituire la base di carica..</li> <li>Controllare se la spia sulla stazione di carica è spenta e se la spia sulla macchina lampeggia durante la ricarica.. Rimuovere la polvere dagli elettrodi di carica con un panno asciutto.</li> </ul>
Il caricabatteria si surriscalda	Si tratta di un fenomeno assolutamente normale. L'aspirapolvere può rimanere sempre collegato alla base di carica senza alcun rischio.
La macchina non riesce a tornare alla base	<ul style="list-style-type: none"> <li>Liberare la base di carica da oggetti entro 0,5 m sui lati sinistro e destro ed entro 1,5 m di fronte..</li> <li>Assicurarsi che la macchina inizi a pulire dalla stazione di carica senza compiere movimenti anomali..</li> <li>Quando la macchina si trova vicino alla base di carica, può tornarvi più velocemente. Se la base si trova distante, il robot avrà bisogno di più tempo per tornare. Attendere che torni..</li> <li>Pulire gli elettrodi di carica.</li> </ul>
Il programma di pulizia non viene eseguito	<ul style="list-style-type: none"> <li>Assicurarsi che la macchina sia stata accesa..</li> <li>Impostare l'ora e pianificare quando avverrà la pulizia automatica con l'app..</li> <li>Assicurarsi che l'ora sia stata impostata correttamente..</li> <li>Controllare se la potenza della macchina è troppo bassa per avviare la pulizia..</li> <li>La macchina non inizierà la pulizia pianificata quando l'attività è in esecuzione</li> </ul>
Sibilo durante l'aspirazione	<ul style="list-style-type: none"> <li>Controllare che il foro aspirante non sia ostruito..</li> <li>Svuotare il contenitore della polvere.. Pulire i filtri con acqua..</li> <li>Controllare se i filtri sono bagnati a causa di acqua o altri liquidi presenti sul pavimento. Lasciare asciugare i filtri naturalmente prima dell'uso..</li> <li>Il contenitore raccogli-polvere non è montato correttamente:             <ul style="list-style-type: none"> <li>riposizionarlo correttamente..</li> </ul> </li> <li>La testa di aspirazione è ostruita:             <ul style="list-style-type: none"> <li>rimuovere la spazzola elettrica e pulirla.</li> </ul> </li> </ul>
La spazzola rotante non ruota	<ul style="list-style-type: none"> <li>Pulire la spazzola rotante..</li> <li>Controllare che la spazzola rotante e il relativo coperchio siano installati correttamente.</li> </ul>
Azione o percorso di pulizia anomali	<ul style="list-style-type: none"> <li>Pulire accuratamente il sensore con un panno asciutto..</li> <li>Riavviare la macchina.</li> </ul>
Durante la pulizia, l'acqua non viene rilasciata	<ul style="list-style-type: none"> <li>Assicurarsi che nel serbatoio dell'acqua sia presente una quantità sufficiente di acqua..</li> <li>Controllare che il modulo del panno sia installato correttamente..</li> <li>Controllare se l'uscita dell'acqua è bloccata.</li> </ul>
La macchina non è in grado di connettersi alla rete Wi-Fi	Assicurarsi che il router Wi-Fi supporti bande a 2,4 GHz e 802.11 b/g/n, in quanto l'apparecchiatura non supporta bande a 5 GHz.



### A seconda del modello: \*

Se il robot ha un guasto, la spia rossa sul robot lampeggia. Verificare nell'app il codice di errore riportato.

ISTRUZIONI VOCALI	SOLUZIONE
Errore 1: Il paraurti anticollisione è inceppato, controllare.	Il paraurti anticollisione è inceppato. Toccare ripetutamente per rimuovere i corpi estranei. Se non sono presenti corpi estranei, riposizionarlo e quindi avviare.
Errore 2: Una ruota è bloccata. Controllare se sono presenti corpi estranei bloccati nella ruota o spostarla in prossimità della posizione iniziale per avviarla.	Se una delle ruote è bloccata, controllare se sono presenti corpi estranei bloccati o spostare la ruota in prossimità della posizione iniziale per avviarla.
Errore 3: Una spazzola laterale è bloccata, controllare.	La spazzola laterale potrebbe essere rimasta impigliata in corpi estranei. Pulire e riavviare.
Errore 4: La spazzola rotante è bloccata. Rimuoverla e pulirla.	La spazzola rotante potrebbe essere rimasta impigliata in corpi estranei. Rimuovere e pulire la spazzola e i relativi collegamenti, coperchio e ingresso dell'aspirazione.
Errore 5: La macchina è intrappolata. Eliminare gli ostacoli circostanti.	La macchina è intrappolata. Eliminare gli ostacoli circostanti.
Errore 6: La macchina è intrappolata. Spostarla in prossimità della base per avviarla.	La macchina può essere sospesa. Riposizionarla e avviare. Anche un'eccessiva sporcizia del sensore anti-goccia potrebbe causare il guasto. Pulire il sensore anti-goccia per eliminare il guasto.
Errore 7: Una ruota è sospesa. Spostarla in prossimità della base per avviarla.	Una ruota è sospesa. Spostarla in prossimità della base per avviarla.
Errore 8: L'alimentazione è troppo bassa e il sistema sta per spegnersi automaticamente. Caricare.	L'alimentazione è troppo bassa e il sistema sta per spegnersi automaticamente. Caricare.
Errore 10: Sensore di flusso ottico sporco. Pulirlo.	Il sensore di flusso ottico è coperto di polvere. Pulirlo.
Errore 11: Il sensore di ricarica è bloccato. Pulirlo.	Il sensore di rilevamento delle pareti è coperto di polvere. Pulirlo.
Errore 12: Il sensore di rilevamento delle pareti è bloccato. Pulirlo.	Il sensore di avanzamento a contatto con le pareti è bloccato. Pulirlo.
Errore 13: La macchina è inclinata. Posizionare la macchina su un terreno orizzontale per avviarla.	La macchina è inclinata durante l'avviamento. Posizionare la macchina su un terreno orizzontale per avviarla.
Errore 14: Reinstallare il contenitore della polvere e i filtri.	Reinstallare il contenitore della polvere e i filtri e assicurarsi che siano installati in posizione. Quindi riavviare la macchina.
Errore 17: Rilevata area soggetta a restrizioni. Riposizionarla per avviare.	La macchina è troppo vicina a un'area soggetta a restrizioni durante l'avviamento. Riposizionarla per avviare.
Errore 18: La copertura del laser è bloccata. Controllare.	Il sensore di pressione della copertura del laser è premuto o bloccato. Riposizionarla per avviare.
Errore 19: Il sensore laser è inceppato o attorcigliato, controllare.	Il sensore laser di distanza è bloccato da corpi estranei. Pulirlo.



ISTRUZIONI VOCALI	SOLUZIONE
Errore 20: Il sensore laser potrebbe essere bloccato, controllare.	Il sensore laser di distanza laser è bloccato, eliminare il blocco. Anche un ambiente troppo spazioso e un ambiente a riflessione multipla, come gli specchi in metallo, influiscono sul normale funzionamento di un sensore laser di distanza. Riposizionare per avviare.
Errore 21: Eliminare gli ostacoli intorno alla base di ricarica.	La macchina potrebbe essere bloccata o intrappolata. Eliminare gli ostacoli intorno alla macchina.
Errore W1: Anomalia della batteria. Consultare le istruzioni o l'APP.	Aprire il vano batteria, verificare che la batteria sia collegata correttamente e provare a riavviare la macchina. La temperatura della batteria è troppo alta o troppo bassa. Prima dell'uso, attendere che la temperatura della batteria sia tornata nella norma (0 °C~40 °C/32 °F~104 °F). Se l'errore persiste, contattare il nostro reparto assistenza.
Errore W2: Anomalia del modulo della ruota. Consultare le istruzioni o l'APP.	Controllare se sono presenti corpi estranei bloccati in una ruota e provare a riavviare la macchina. Se l'errore persiste, contattare il nostro reparto assistenza.
Errore W3: Anomalia del modulo della spazzola laterale. Consultare le istruzioni o l'APP.	Controllare se sono presenti corpi estranei bloccati in una spazzola laterale e provare a riavviare la macchina. Se l'errore persiste, contattare il nostro reparto assistenza.
Errore W4: Anomalia della spazzola rotante. Consultare le istruzioni o l'APP.	Rimuovere e pulire la spazzola e i relativi collegamenti, coperchio e ingresso dell'aspirazione. Provare a riavviare la macchina dopo la pulizia. Se l'errore persiste, contattare il nostro reparto assistenza.
*Errore W5: Anomalia della pompa dell'acqua. Consultare le istruzioni o l'APP.	Pulire il serbatoio dell'acqua, i relativi collegamenti sul serbatoio e i collegamenti della pompa dell'acqua sulla macchina, l'uscita dell'acqua sul fondo della macchina, quindi controllare il modulo del mocio. Provare a riavviare la macchina con tutti i moduli installati dopo la pulizia. Se l'errore persiste, contattare il nostro reparto assistenza.
Errore W6: Anomalia del sensore laser. Consultare le istruzioni o l'APP.	Controllare il sensore laser per verificare l'eventuale presenza di corpi estranei e provare a riavviare la macchina dopo la pulizia. Se l'errore persiste, contattare il nostro reparto assistenza.
Errore W7: Anomalia della ventola. Consultare le istruzioni o l'APP.	Controllare se sono presenti corpi estranei bloccati nella ventola e provare a riavviare la macchina. Pulire il contenitore della polvere e i filtri e provare a riavviare la macchina. Se l'errore persiste, contattare il nostro reparto assistenza.



FEHLER	LÖSUNG
Roboter kann nicht gestartet werden	<ul style="list-style-type: none"> <li>. Stellen Sie sicher, dass das Roboter an die Stromversorgung angeschlossen ist.</li> <li>. Stellen Sie sicher, dass der Akku vollständig geladen ist.</li> </ul>
Die Roboter funktioniert plötzlich nicht mehr	<ul style="list-style-type: none"> <li>. Prüfen Sie, ob das Roboter blockiert ist oder Hindernisse vorhanden sind.</li> <li>. Prüfen Sie, ob der Akkuladestand zu niedrig ist.</li> <li>. Wenn das Problem weiterhin besteht, schalten Sie sie aus, warten Sie 3 Sekunden und schalten Sie sie dann wieder ein.</li> <li>. Das Roboter ist möglicherweise überhitzt: <ul style="list-style-type: none"> <li>- Schalten Sie das Roboter aus und lassen Sie es mindestens 1 Stunde lang abkühlen.</li> <li>- Wenn es sich wiederholt überhitzt, wenden Sie sich an ein zugelassenes Kundendienstcenter.</li> </ul> </li> </ul>
Roboter kann nicht geladen werden	<ul style="list-style-type: none"> <li>. Überprüfen Sie, ob die Anzeige an der Ladestation eingeschaltet ist (wenn sich das Roboter nicht an der Ladestation befindet).</li> <li>. Ist dies nicht der Fall, überprüfen Sie, ob das Laderoboter ordnungsgemäß angeschlossen wurde, oder wenden Sie sich an ein zugelassenes Kundendienstcenter, um das Laderoboter auszutauschen.</li> <li>. Überprüfen Sie, ob die Anzeige an der Ladestation nicht leuchtet und die Anzeige am Roboter während des Ladevorgangs blinkt.</li> <li>. Wischen Sie die Ladeelektroden mit einem trockenen Tuch ab.</li> </ul>
Das Laderoboter erhitzt sich	Das ist völlig normal. Das Laderoboter kann problemlos dauerhaft an den Saugroboter angeschlossen bleiben.
Das Roboter kann nicht zur Ladestation zurückkehren	<ul style="list-style-type: none"> <li>. Entfernen Sie alle Objekte innerhalb von 0,5 m Entfernung links und rechts der Ladestation und innerhalb von 1,5 m vor der Ladestation.</li> <li>. Stellen Sie sicher, dass das Roboter ohne ungewöhnliche Bewegung aus der Ladestation ausfährt und den Saugvorgang startet.</li> <li>. Wenn sich das Roboter in der Nähe der Ladestation befindet, kann es schneller zurückkehren. Wenn sich die Ladestation jedoch weit entfernt befindet, benötigt das Roboter mehr Zeit für die Rückkehr. Bitte warten Sie während der Rückkehr.</li> <li>. Reinigen Sie die Ladeelektroden.</li> </ul>
Der Reinigungsplan wird nicht ausgeführt	<ul style="list-style-type: none"> <li>. Stellen Sie sicher, dass das Roboter eingeschaltet ist.</li> <li>. Stellen Sie die Uhrzeit ein und planen Sie die Zeit für den automatischen Saugvorgang mit der App.</li> <li>. Stellen Sie sicher, dass die Uhrzeit korrekt eingestellt wurde.</li> <li>. Prüfen Sie, ob die Maschinenleistung zu niedrig ist, um den Saugvorgang zu starten.</li> <li>. Das Roboter startet keinen geplanten Saugvorgang, wenn die Aufgabe ausgeführt wird.</li> </ul>
Pfeifgeräusch beim Ansaugen	<ul style="list-style-type: none"> <li>. Prüfen Sie den Ansaug einlass auf Hindernisse.</li> <li>. Leeren Sie den Staubbehälter.</li> <li>. Reinigen Sie den Filter.</li> <li>. Prüfen Sie, ob die Filter aufgrund von Wasser oder anderen Flüssigkeiten auf dem Boden nass sind. Lassen Sie die Filter vor der Verwendung natürlich und gründlich trocknen.</li> <li>. Der Staubbehälter wurde nicht richtig eingesetzt: <ul style="list-style-type: none"> <li>- Setzen Sie ihn korrekt ein.</li> </ul> </li> <li>. Der Einlass ist verstopft: <ul style="list-style-type: none"> <li>- Entfernen Sie die Bürste und reinigen Sie ihn.</li> </ul> </li> </ul>
Die Rollbürste dreht sich nicht	<ul style="list-style-type: none"> <li>. Reinigen Sie die Rollbürste.</li> <li>. Prüfen Sie, ob die Rollbürste und die Bürstenabdeckung korrekt eingesetzt sind.</li> </ul>
Abnormales Verhalten oder anormaler Saugpfad der Maschine	<ul style="list-style-type: none"> <li>. Reinigen Sie den Sensor vorsichtig mit einem trockenen Tuch.</li> <li>. Starten Sie die Maschine neu.</li> </ul>
Beim Wischen wird kein Wasser freigesetzt	<ul style="list-style-type: none"> <li>. Stellen Sie sicher, dass sich ausreichend Wasser im Wassertank befindet.</li> <li>. Prüfen Sie, ob das Mopp-Modul korrekt eingesetzt ist.</li> <li>. Prüfen Sie, ob der Wasserauslass blockiert ist.</li> </ul>
Das Roboter kann keine Verbindung zu Ihrem WLAN-Netzwerk herstellen	<ul style="list-style-type: none"> <li>. Stellen Sie sicher, dass Ihr WLAN-Router 2,4-GHz- und 802.11 b/g/n-Bänder unterstützt, da es 5-GHz-Bänder nicht unterstützt.</li> </ul>

**Laut Modell: \***

Wenn der Roboter ausfällt, blinkt die rote Anzeige am Roboter. Prüfen Sie in der App den angegebenen Fehlercode.

FEHLERCODES	LÖSUNG
Fehler 1: Stoßfänger klemmt, bitte prüfen.	Der Stoßfänger klemmt. Tippen Sie wiederholt darauf, um Fremdkörper zu entfernen. Wenn keine Fremdkörper vorhanden sind, positionieren Sie das Roboter neu und starten Sie es dann.
Fehler 2: Ein Rad klemmt. Bitte prüfen Sie, ob Fremdkörper im Rad stecken, oder bringen Sie das Roboter in die Nähe seiner Ausgangsposition, um es zu starten.	Wenn ein Rad klemmt, überprüfen Sie, ob sich Fremdkörper im Rad befinden, oder bewegen Sie das Roboter in die Nähe seiner Ausgangsposition, um es zu starten.
Fehler 3: Eine Seitenbürste klemmt, bitte prüfen.	In der Seitenbürste können sich Fremdkörper verfangen. Bitte reinigen und neu starten.
Fehler 4: Die Rollbürste klemmt. Bitte entfernen und reinigen.	In der Rollbürste können sich Fremdkörper verfangen. Entfernen und reinigen Sie sie, die Anschlüsse sowie die Abdeckung und den Ansaug einlass.
Fehler 5: Die Maschine ist eingeklemmt. Bitte beseitigen Sie umliegende Hindernisse.	Die Maschine ist eingeklemmt. Bitte beseitigen Sie umliegende Hindernisse.
Fehler 6: Die Maschine ist eingeklemmt. Bewegen Sie die Maschine in die Nähe der Ausgangsposition, um sie zu starten.	Die Maschine hat möglicherweise keinen Bodenkontakt. Positionieren Sie sie neu und starten Sie den Vorgang. Wenn der Sturzsensor stark verschmutzt ist, kann dies auch zu einem Fehler führen. Bitte wischen Sie den Sturzsensor ab, um den Fehler zu beheben.
Fehler 7: Ein Rad hat keinen Bodenkontakt. Bewegen Sie die Maschine in die Nähe der Ausgangsposition, um sie zu starten.	Ein Rad hat keinen Bodenkontakt. Bewegen Sie die Maschine in die Nähe der Ausgangsposition, um sie zu starten.
Fehler 8: Der Ladestand ist zu niedrig, und das Roboter wird automatisch heruntergefahren. Bitte laden Sie das Roboter auf.	Der Ladestand ist zu niedrig, und das Roboter wird automatisch heruntergefahren. Bitte laden Sie das Roboter auf.
Fehler 10: Optischer Durchflusssensor verschmutzt, bitte abwischen.	Der optische Durchflusssensor ist mit Staub bedeckt. Bitte wischen Sie ihn ab.
Fehler 11: Der Ladesensor ist blockiert. Bitte wischen Sie ihn ab.	Der Ladesensor ist mit Staub bedeckt. Bitte wischen Sie ihn ab.
Fehler 12: Der Wand-entlang-Sensor ist blockiert. Bitte wischen Sie ihn ab.	Der rechte Wand-entlang-Sensor ist blockiert. Bitte wischen Sie ihn ab.
Fehler 13: Die Maschine ist geneigt. Bitte stellen Sie die Maschine zum Starten auf ebenen Boden.	Die Maschine ist beim Starten geneigt. Bitte stellen Sie die Maschine zum Starten auf ebenen Boden.



FEHLERCODES	LÖSUNG
Fehler 14: Bitte setzen Sie den Staubbehälter und die Filter wieder ein.	Bitte setzen Sie den Staubbehälter und die Filter wieder ein und stellen Sie sicher, dass Filter und Staubbehälter eingesetzt sind. Starten Sie die Maschine dann neu.
Fehler 17: Verbotener Bereich erkannt. Positionieren Sie das Roboter neu, um den Vorgang zu starten.	Die Maschine befindet sich beim Start zu nahe an einem verbotenen Bereich. Positionieren Sie das Roboter neu, um den Vorgang zu starten.
Fehler 18: Die Laserabdeckung klemmt. Bitte überprüfen.	Der Drucksensor für die Laserabdeckung ist gedrückt oder klemmt. Positionieren Sie das Roboter neu, um den Vorgang zu starten.
Fehler 19: Der Lasersensor klemmt oder ist verdreht, bitte prüfen.	Der Laser-Abstandssensor ist durch Fremdkörper blockiert. Entfernen Sie sie.
Fehler 20: Der Lasersensor ist möglicherweise blockiert, bitte prüfen.	Der Laser-Abstandssensor ist blockiert. Bitte entfernen Sie die Fremdkörper. Zu viel Platz und eine Umgebung mit vielen Reflexionen wie Metallspiegel beeinträchtigen ebenfalls den normalen Betrieb eines Laser-Entfernungsmessers. Positionieren Sie das Roboter neu, um den Vorgang zu starten.
Fehler 21: Bitte beseitigen Sie Hindernisse rund um die Ladestation.	Die Maschine ist möglicherweise blockiert oder eingeklemmt. Bitte beseitigen Sie Hindernisse rund um die Maschine.
Fehler W1: Akku anormal. Bitte sehen Sie in der Anleitung oder APP nach.	Öffnen Sie das Akkufach, prüfen Sie, ob der Akku ordnungsgemäß angeschlossen ist, und versuchen Sie, die Maschine neu zu starten. Die Akkutemperatur ist zu hoch oder zu niedrig. Bitte warten Sie, bis die Temperatur des Akkus normal ist (0 °C–40 °C), bevor Sie ihn verwenden. Wenn der Fehler weiterhin besteht, wenden Sie sich bitte an unsere Serviceabteilung.
Fehler W2: Radmodul anormal. Bitte sehen Sie in der Anleitung oder APP nach.	Prüfen Sie, ob Fremdkörper in einem Rad stecken, und versuchen Sie, die Maschine neu zu starten. Wenn der Fehler weiterhin besteht, wenden Sie sich bitte an unsere Serviceabteilung.
Fehler W3: Seitenbürstenmodul anormal. Bitte sehen Sie in der Anleitung oder APP nach.	Prüfen Sie, ob Fremdkörper in einer Seitenbürste stecken, und versuchen Sie, die Maschine neu zu starten. Wenn der Fehler weiterhin besteht, wenden Sie sich bitte an unsere Serviceabteilung.
Fehler W4: Rollbürste anormal. Bitte sehen Sie in der Anleitung oder APP nach.	Entfernen und reinigen Sie sie, die Anschlüsse sowie die Abdeckung und den Ansaugelass. Versuchen Sie, das Roboter nach der Reinigung neu zu starten. Wenn der Fehler weiterhin besteht, wenden Sie sich bitte an unsere Serviceabteilung.
*Fehler W5: Wasserpumpe anormal. Bitte sehen Sie in der Anleitung oder APP nach.	Bitte reinigen Sie den Wasserbehälter, die Wasserpumpenanschlüsse am Tank und die Wasserpumpenanschlüsse am Roboter sowie den Wasserauslass am Boden des Roboters und prüfen Sie das Mopp-Modul. Versuchen Sie, die Maschine nach der Reinigung mit allen wieder installierten Modulen neu zu starten. Wenn der Fehler weiterhin besteht, wenden Sie sich bitte an unsere Serviceabteilung.
Fehler W6: Lasersensor anormal. Bitte sehen Sie in der Anleitung oder APP nach.	Überprüfen Sie den Lasersensor auf Fremdkörper und versuchen Sie, die Maschine nach der Reinigung neu zu starten. Wenn der Fehler weiterhin besteht, wenden Sie sich bitte an unsere Serviceabteilung.
Fehler W7: Lüfter anormal. Bitte sehen Sie in der Anleitung oder APP nach.	Prüfen Sie, ob Fremdkörper im Lüfter stecken, und versuchen Sie, die Maschine neu zu starten. Reinigen Sie den Staubbehälter und die Filter, und versuchen Sie, die Maschine neu zu starten. Wenn der Fehler weiterhin besteht, wenden Sie sich bitte an unsere Serviceabteilung.

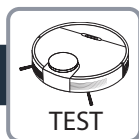

<b>EN</b>	The languages NL, PT, RO, BG, CS, SK, UK, EL, SR, HR, HU and SL are included in the safety instructions.
<b>FR</b>	Les langues NL, PT, RO, BG, CS, SK, UK, EL, SR, HR, HU and SL sont disponibles dans la notice de sécurité .
<b>ES</b>	Los idiomas NL, PT, RO, BG, CS, SK, UK, EL, SR, HR, HU y SL están disponibles en el manual de seguridad.
<b>IT</b>	Le lingue NL, PT, RO, BG, CS, SK, UK, EL, SR, HR, HU e SL sono disponibili nel manuale di sicurezza.
<b>DE</b>	Die Sprachen NL, PT, RO, BG, CS, SK, UK, EL, SR, HR, HU und SL sind in den Sicherheitshinweisen erhältlich.
<b>NL</b>	De talen NL, PT, RO, BG, CS, SK, UK, EL, SR, HR, HU en SL zijn in de veiligheidshandleiding beschikbaar.
<b>PT</b>	Estão disponíveis os idiomas NL, PT, RO, BG, CS, SK, UK, EL, SR, HR, HU e SL no manual de segurança.
<b>RO</b>	Limbile NL, PT, RO, BG, CS, SK, UK, EL, SR, HR, HU și SL sunt disponibile în instrucțiunile de siguranță.
<b>BG</b>	NL, PT, RO, BG, CS, SK, UK, EL, SR, HR, HU и SL езиците са налични в предупреждението за безопасност.
<b>CS</b>	Jazykové verze NL, PT, RO, BG, CS, SK, UK, EL, SR, HR, HU a SL jsou k dispozici v bezpečnostních pokynech.
<b>SK</b>	Jazyky NL, PT, RO, BG, CS, SK, UK, EL, SR, HR, HU a SL sú k dispozícii v bezpečnostnom oznámení.
<b>UK</b>	Інструкцію з техніки безпеки перекладено на такі мови: NL, PT, RO, BG, CS, SK, UK, EL, SR, HR, HU й SL.
<b>EL</b>	Οι οδηγίες ασφαλείας είναι διαθέσιμες στις γλώσσες NL, PT, RO, BG, CS, SK, UK, EL, SR, HR, HU και SL.
<b>SR</b>	Jezici NL, PT, RO, BG, CS, SK, UK, EL, SR, HR, HU i SL uključeni su u bezbednosna uputstva.
<b>HR</b>	Jezici NL, PT, RO, BG, CS, SK, UK, EL, SR, HR, HU i SL uključeni su u sigurnosne upute.
<b>HU</b>	A biztonsági utasítások az alábbi nyelveken olvashatók: NL, PT, RO, BG, CS, SK, UK, EL, SR, HR, HU, SL.
<b>SL</b>	Varnostna navodila so na voljo v naslednjih jezikih: NL, PT, RO, BG, CS, SK, UK, EL, SR, HR, HU in SL.
<b>TR</b>	Güvenlik talimatları NL, PT, RO, BG, CS, SK, UK, EL, SR, HR, HU ve SL dillerinde mevcuttur.

**EN Straight line test**

For measuring dust collection performance in accordance with IEC 62885-7, testers can activate the straight line test by using the remote control feature in the app menu.

**FR Test en ligne droite**

Pour mesurer les performances de collecte de poussière conformément à la norme IEC 628857, les testeurs peuvent activer le test de ligne droite à l'aide de la fonction de télécommande dans le menu de l'application.

**ES Prueba de funcionamiento en línea recta**

Para medir el rendimiento de recogida de polvo de acuerdo con la norma IEC 62885-7, los evaluadores pueden activar la prueba de línea recta mediante la función de mando a distancia del menú de la aplicación.

**IT Test linea retta**

Per le misurazioni della capacità di aspirazione della polvere secondo IEC 62885-7, i tester possono attivare il programma "Straight line" utilizzando la funzione di controllo remoto nel menu dell'app.

**DE Geradeausfahrt-Test**

zur Messung der Staubaufnahmeleistung gemäß IEC 62885-7 können Tester den Geradeausfahrt-Test über die Fernbedienungsfunktion im App-Menü aktivieren.

**NL Rechte lijn-test**

Om de stofverzamelingsprestaties te kunnen meten conform IEC 62885-7, kunnen testers de rechtelijntest activeren met behulp van de afstandbedieningsfunctie in het app-menu.

**PT Teste em linha reta**

Para medir o desempenho da recolha de pó de acordo com a norma IEC 62885-7, os equipamentos de teste podem ativar o teste em linha reta utilizando a funcionalidade de controlo remoto no menu da aplicação.

**RO Test de linie dreaptă**

Pentru a măsura performanțele de colectare a prafului în conformitate cu IEC 62885-7, cei care testează pot activa testul în linie dreaptă utilizând funcția de control de la distanță din meniul aplicației.

**BG Директен тест**

За измерване на ефективността на събиране на прах в съответствие с IEC 62885-7 потребителите, които тестват уреда могат да активират директния тест чрез функцията за дистанционно управление в менюто на мобилното приложение.

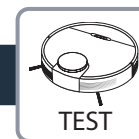
**CS Zkouška přímku**

Za účelem změření výkonu sběru prachu, které má být v souladu s normou IEC 62885-7, lze spustit přímý test pomocí funkce dálkového ovládní v nabídce aplikace.

**SK Test priamky**

Na meranie výkonnosti pri zhromažďovaní prachu podľa normy IEC 62885-7, testéri môžu aktivovať priamy test pomocou funkcie diaľkového ovládania v ponuke aplikácie.

**UK Перевірка прямолінійності руху**

Для визначення характеристик збирання пилу відповідно до стандарту IEC 62885-7 фахівці, що здійснюють випробування, можуть виконати перевірку прямолінійності руху за допомогою функції дистанційного керування в меню програми.

**EL Δοκιμή σε ευθεία γραμμή**

Για να αξιολογήσουν την απόδοση της συλλογής σκόνης με βάση το πρότυπο IEC 62885-7, οι υπεύθυνοι ελέγχου μπορούν να θέσουν σε εφαρμογή τη δοκιμή σε ευθεία γραμμή, χρησιμοποιώντας τη λειτουργία τηλεχειριστηρίου από το μενού της εφαρμογής.

**SR Test ravne linije**

Za merenje performansi sakupljanja prašine u skladu sa standardom IEC 62885-7 testeri mogu da aktiviraju test ravne linije koristeći funkciju daljinskog upravljanja u meniju aplikacije.

**HR Test ravne linije**

Za mjerenje uspješnosti prikupljanja prašine u skladu sa standardom IEC 62885-7 testeri mogu aktivirati test ravne linije tako da u izborniku aplikacije odaberu funkciju daljinskog upravljača.

**HU Egyenes vonalú teszt**

A porgyűjtési teljesítmény IEC 62885-7-nek megfelelő méréséhez a tesztelők az applikáció menüjében található távirányító-funkció segítségével aktiválhatják az egyenes vonalban történő tesztelést.

**SL Direktni preizkus sesanja**

Za merjenje učinkovitosti zbiranja prahu v skladu s standardom IEC 62885-7 lahko preizkuševalci aktivirajo direktni preizkus sesanja s funkcijo daljinskega upravljalnika v meniju aplikacije.