

PHILIPS

HomeRun

Vacuum & Mop Robot

3000 Series

Aqua



English 6
Bahasa Indonesia 37
Bahasa Melayu 71
Español Latino 105
Português do Brasil 137
Tiếng Việt 170
Русский 202
ภาษาไทย 237
简体中文 269
繁體中文 303
한국어 333
العربية 364

Contents

Introduction	6
Product overview	7
Before first use	8
Preparing for use	8
Audible signals	12
How your robot works	13
Using your robot	17
Cleaning and maintenance	19
User interface signals and their meaning	27
Reset/restore the robot	28
Replacement	29
Warranty and support	31
Disposal and recycling	31
Troubleshooting	31

Introduction

Congratulations on your purchase of a Philips HomeRun Vacuum and Mop robot 3000 Series Aqua! To get the most out of your robot and access all the advanced functions you can download and install the Philips HomeRun robot app. You can also find support videos and frequently asked questions in the app or visit **www.philips.com/myrobot3000**.

Read the separate safety booklet carefully before you use the robot for the first time and save it for future reference.

Product overview

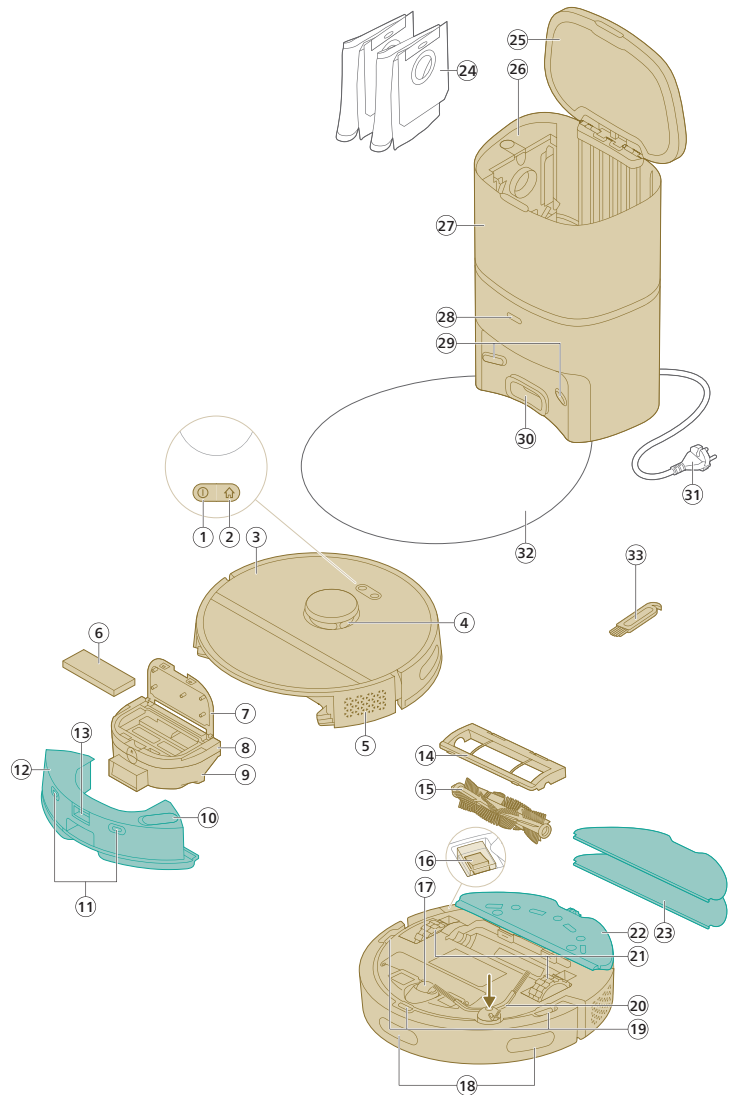

- 1 On/off button
- 2 Home button
- 3 Top cover
- 4 360° laser navigation (LiDAR)
- 5 Air outlet
- 6 Washable filter
- 7 Lid of the washable filter
- 8 Dust bin empty lid
- 9 Dust bin
- 10 Water inlet

- 11 Charging contact points (robot)
- 12 Water tank
- 13 Release button of the water tank
- 14 Brush cover
- 15 Main brush
- 16 Power on/off switch
- 17 Front caster wheel
- 18 Sensor to guide the robot back to the station (3x)
- 19 Anti-drop sensor (3x)
- 20 Side brush
- 21 Main wheels
- 22 Mop pad holder
- 23 Washable mop pad (2x)
- 24 Dust bag (2x)
- 25 Canister lid
- 26 Dust bag compartment
- 27 Auto-Empty station
- 28 Indicator light
- 29 Charging contact points (station)
- 30 Auto-Empty inlet
- 31 Power cord socket
- 32 Placemat
- 33 Brush cleaning tool

Before first use

- 1 Take the appliance out of the box and remove all packaging.
- 2 Remove the protection covers.
- 3 If you see any sign of visible damage, go to www.philips.com/support or contact the Consumer Care Center in your country.

Preparing for use

Tips for choosing the best location for installing the station:

- Do not place the station in bright sunlight or under furniture. This will block the infrared signal that helps the robot find its way back to the station.
- Install the station on a level surface against a wall.
- Install the station on a hard floor.
- Do not place the station near stairs or a heating source (radiator).
- Install in a location with good WiFi coverage.

Install the station

- 1 Install the station within the correct dimensions for placement.

i Note: Keep 0.5 meters of space on the sides of the station and 1.5 meters in front of the station.

- 2 Connect the station to the power supply.
- 3 Make sure that the remaining part of the power cable is well concealed behind the station so that the robot cannot drive over it.
- 4 Place the dust bag in the dust bag compartment of the station.

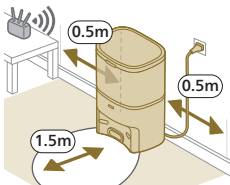

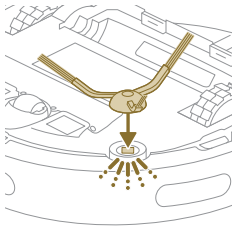

Install the mop pad holder, washable mop pad, and the side brush

1 Attach the side brush by clicking it into the correct position on the bottom of the robot.

2 Attach the mop pad holder to the bottom of the water tank of the robot.

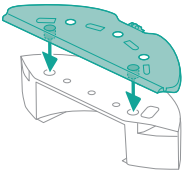

3 Slide the straight side of the washable mop pad in the correct slot of the mop pad holder and attach the washable mop pad to the velcro material of the mop pad holder.

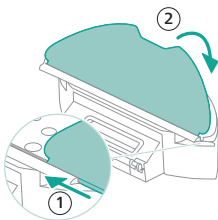

Charging the robot

i Attention: Even if you charge the robot for the first time, the station will start vacuuming the robot empty. This is not an error, but is part of the normal charging procedure.

- 1 Press the on/off switch on the bottom of the robot to switch on the robot.
- 2 Turn the robot to its correct position and put the robot on the floor in front of the station.
- 3 Make sure that the station is connected to the wall socket.

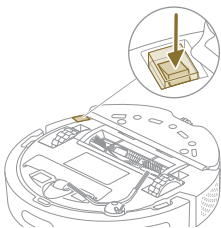

10 English

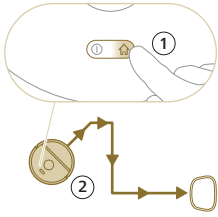

4 Press the home button. The robot drives to the correct position in the station.

5 Wait until the robot is fully charged.

If the battery is empty, the robot will not drive itself to the correct position. In this case, follow the next steps:

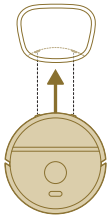

1 Turn the robot to its correct position and put the robot on the floor in front of the station. The water tank should be facing the station.

2 Align the charging contact points on the water tank of the robot with the charging contact points on the station.

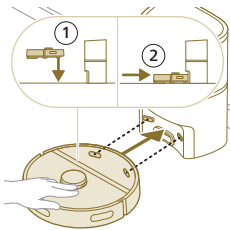

3 Push the robot against the station so that the charging contacts of the robot make contact with the charging contacts of the station.

i Note: Make sure that the robot is in its correct position and starts to charge. The lights in the two buttons on top of the robot flash slowly. If the battery is empty, it may take a while before the robot indicates that it is charging.

i Attention: Even if you charge the robot for the first time, the station will start vacuuming the robot empty. This is not an error, but is part of the normal charging procedure.

4 Wait until the robot is fully charged.

i Note: Make sure the robot is fully charged before you use it for the first time.

i Note: The white LED on the station also lights up to indicate that the robot is charging.

Download the app, register, and connect to Wi-Fi

App content

You can operate the robot with the Philips HomeRun robot app. The app allows you to manage your robot and offers help and support:

- 1 How-to-use videos.
- 2 Full user manual.
- 3 FAQs.
- 4 Contact Consumer Care.
- 5 Create a map of your home.
- 6 Select which rooms to clean.
- 7 Choose between different cleaning modes and settings for each room.
- 8 View the status of the cleaning run in real time and see the battery level.



- 9 Receive notifications and alerts.
- 10 Schedule a cleaning run.
- 11 See the maintenance status and find replacement parts.

Downloading the app

- 1 Scan the QR code on the cover of this user manual or on the package of the robot.
Or:
Search for 'Philips HomeRun robot app' in the Apple App Store or one of the Android App Stores.
- 2 Download and install the app.
- 3 Follow the instructions in the app.



Registering a personal account

You can register a personal account and benefit from the following advantages:

- Control the robot from more than one device, e.g. a smart phone and tablet, or add multiple users in the household.
- Save back-up of important data like customized cleaning plans for your home.

i Note: If you change your phone and you don't have an account, then you'll lose all customized cleaning plans.

i Important: Philips values and respects your privacy. A link to our privacy notice can be found in the app before registering.

Setting up the Wi-Fi connection

i Before you begin: make sure that the robot and your mobile device have good Wi-Fi coverage.

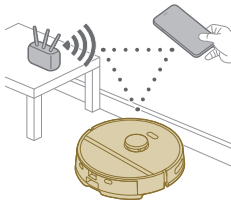

- 1 Press the 'Add robot' button in the app and follow the instructions.

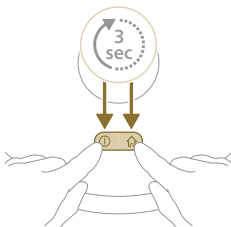

- 2 Pair the robot with the WiFi in the app.
- 3 Press and hold the on/off button and home button at the same time for three seconds. The lights in the buttons will flash orange to indicate that the robot is in Wi-Fi set-up mode.
- 4 Click the join button if it's visible in the app to connect with the '**Philips robot**' network.

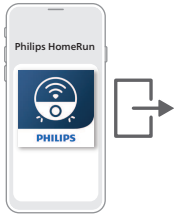

i Note: If the join button is not visible in the app, leave the app and go to WiFi under 'Settings' on your mobile device. There you can select the **'Philips robot'** network and connect to it).

If the Wi-Fi pairing fails:

- Check your Wi-Fi connection.
- Check if you selected the correct model.
- Check if you entered the correct Wi-Fi password.
- Check if the robot is still in Wi-Fi set-up mode.

i Note: You can recognize this if the lights in the two buttons on the robot are still flashing orange.

i Note: If you are unable to solve the problem, visit www.philips.com/myrobot3000 for support information and the contact details of Consumer Care.

Audible signals



- The voice alert language of the robot can be changed from English to your local language. To change the language, download the app and connect the robot with the Wi-Fi, so that it can download the new language.
- The app will give alerts and reminders if the robot needs attention. This way you'll be fully informed on the real-time status even if the robot cleans while you're away.

Set the language of the voice alerts

i You can set the language of the voice alerts immediately after you have connected the robot to Wi-Fi

- 1 Make sure that the robot is connected with the app.
- 2 In two places in the app you can find the option to change the language of the voice alert.
 - On the same app screen where you are asked to name the robot
 - Or by pressing the three lines at the top left and then choosing the Robot settings tab.



3 Then choose the language of the voice alert there.

How your robot works

Create a map



How mapping works

The robot drives through the rooms and the laser navigation quickly scans the rooms to build a map  of the floor.

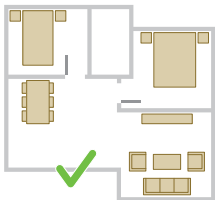

Map Edit

In the app, you can use Map Edit to:

- Edit rooms (merge/divide rooms, name rooms) so you can customize the cleaning routine of the robot per room.
- Set up restricted areas to specify where the robot is allowed to clean and where it is not.
- Create a map for each floor of your home and store up to 5 maps. When you use the appliance, it generates a new map in a new environment. If you have maps that you use frequently and do not want to accidentally overwrite, you can lock up to 3 maps.

Preparing the room for mapping

Before you start mapping, make sure to:

- Tidy up the area.
- Put furniture in the proper place.
- Put away loose and small obstacles.

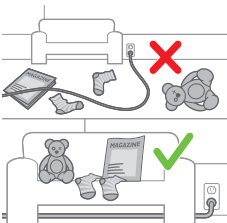

i Note: This is important to avoid permanently storing the obstacles on the map.

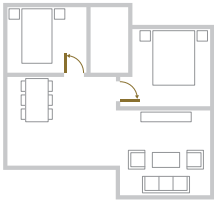

- Open all in-house doors and close doors to the outside.

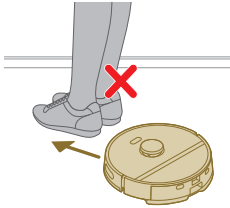

i Important: Make sure the robot cannot get blocked during use.

Creating a map

i Important: During mapping your robot will not clean.

i Important: To create a map of a floor, it is very important to place the station on the floor that you want to map because the robot must be in the station when starting and ending the mapping. If you want to create a map of the 2nd floor, the station must be placed there during the mapping process. Thereafter the map of this floor can be used even if the station is on another floor.

Tell your robot where not to clean with restricted cleaning zones

In the app you can set up restricted areas to indicate where the robot is allowed to clean and where it is not.

Virtual wall and No-Go zone

Create virtual walls (⊗) and No-Go zones (⊗) for areas you do not want the robot to go. You can for example create virtual walls or No-Go zones to:

- Protect fragile objects. The robot cannot detect small obstacles like shoes, toys or cables, nor can it detect shiny, transparent (e.g. glass) or dark obstacles or surfaces.
- Prevent the robot from getting stuck while cleaning.



i Note: The robot can get stuck on high pile carpets, carpets with fringes or or very light rugs like in the bathroom. Also the robot cannot detect cables on the floor.

- Protect the robot.

i Note: The robot should be kept away from liquids and wet areas such as pet bowls and plant trays.



i Important: virtual walls and No-Go zones should not be used to protect against hazards.

i Important: virtual walls and No-Go zones should not prevent the robot from returning to the station.



No-Mop zone

Create No-Mop zones  to prevent the robot from mopping carpets or rugs.

i Note: The robot will avoid the No-Mop zones when the mop pad holder is attached. When the mop pad holder is not attached to the robot, the robot will vacuum the No-Mop zone.

How your robot cleans

In the app, the following cleaning routines can be selected:

Routine	Description
Regular cleaning	Regular cleaning is intended for your normal daily cleaning routines. The robot cleans each room according to the settings you specified and saved in the cleaning plan. If the environment is not recognized, the robot maps the environment and simultaneously vacuums it (the robot does not mop in this case). After completion, it returns to the station.
Custom cleaning	<p>Custom cleaning can be used to have the robot perform cleaning actions at unique occasions. You can customize the cleaning routine of your robot to your wishes. You can set the following three options.</p> <ul style="list-style-type: none"> - Room: the robot cleans one or more rooms in an order you specify. - Zone: the robot cleans a zone in a room you specify. - Spot: the robot cleans in a square of 1.5 by 1.5 meter in a specific spot in your house that you want to have cleaned. <p>i Note: with spot cleaning, place the robot in the middle of the square you want the robot to clean.</p> <p>After selecting one of the above options, you can select a cleaning mode and fine-tune your cleaning preferences and advanced settings.</p>

Set cleaning preferences, advanced settings and cleaning order

In the app, you can select five different cleaning modes for each room. These are standard modes that can be used in most situations. You can customize your cleaning mode by fine-tuning cleaning preferences and advanced settings.



Cleaning modes

Mode	Description
Wet & dry	<p>The robot vacuums and mops the floor at the same time. This mode is intended for regular cleaning of hard floors.</p> <p>⚠ IMPORTANT: For mopping sensitive hard floors, such as parquet floors, set the water level in the app to the lowest level.</p>
Dry	The robot only vacuums the floor. This mode can be used for areas that shouldn't be mopped.

Mode	Description
Quiet	The robot cleans with minimal noise. The suction power is lowered and the voice alerts are muted.
Intensive	The robot vacuums and mops the floor at the same time and at full power. This mode is intended for thorough cleaning of small areas. Note that it is not recommended to clean large areas in this mode. The robot passes the area 5 times, so the cleaning time and battery usage will increase significantly.
Individual	For this mode you can select all settings from scratch.

Cleaning preferences

For each cleaning mode, you can fine-tune the following cleaning preferences:

Setting	Description
Suction power 	<p>Change the suction power:</p> <ul style="list-style-type: none"> - Eco: for efficient cleaning with low energy consumption and low noise level. - Normal: for regular cleaning and effective removal of fine dust on hard floors with optimal balance between power and efficiency. - High: for a thorough cleaning of large floors. Can clean more on a single charge than max mode. - Max: ideal for removing large dirt like crumbs. The strong suction power removes fine dust particles hidden deep inside carpets and crevices.
Mopping wetness 	<p>Determine the flow rate that is pumped from the electric water tank onto the mop:</p> <div style="background-color: #cccccc; padding: 5px; margin: 5px 0;">⚠ IMPORTANT: Do not add hot water or cleaning detergents to the water tank.</div> <ul style="list-style-type: none"> - None: Switch off the mopping wetness for uncoated wooden floors and carpets. - Low: to mop a sensitive floor e.g. parquet. The combination of vacuuming and mopping removes more fine dust than vacuuming alone. - Medium: optimal for a regular wet & dry cleaning. The mop removes superficial dirt and bacteria to keep your home sanitized and healthy. - High: for a spotlessly clean home. It is recommended to combine this setting with 2 or 5 cleaning path repetitions for an intensive cleaning.
Cleaning path repetition	Specify the number of cleaning passes. One pass is sufficient for normal cleaning. It is possible to program the robot to make 2 or 5 passes for intensive cleaning. It is recommended to select this option only for specific cleaning areas as it impacts cleaning duration.

Advanced settings

For each cleaning mode, you can fine-tune the following advanced setting:

Setting	Description
Carpet boost 	Turn the carpet boost on or off. The robot automatically increases the suction power when it has driven onto a carpet or rug. It is recommended to enable this setting.

Using your robot

Preparing for a cleaning run

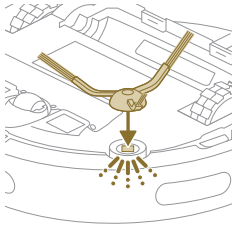

Before you start the robot on its cleaning run:

- Attach the side brush by clicking it into the correct position on the bottom of the robot.

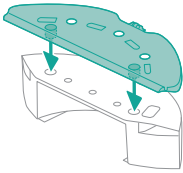

- Attach the mop pad holder to the bottom of the water tank.

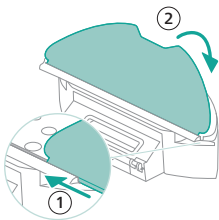

- Attach the washable mop pad to the mop pad holder.

⚠ IMPORTANT: The mop pad holder can be removed. But when using the robot with mop pad holder, the washable mop pad must always be attached to the mop pad holder, even if you use the robot without mopping. This is to prevent damage to the floor and the mop holder during use.

- Remove all cables, wires, cords and small objects such as shoes and toys from the floor to prevent the robot from getting entangled in them.
- Open all in-house doors.
- Pre-wet the mop for optimal results.

Start your first cleaning program via the app

Start

- 1 Open the app.

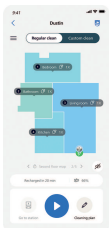



- 2 Select the cleaning program: Regular cleaning or Custom cleaning.
- 3 Press the 'start' icon.

i Note: If the battery level is too low, cleaning cannot start. Wait until the robot is sufficiently charged before you start a cleaning run.

Stop

- 1 Press the Pause icon in the app. The robot stops.
- 2 Press the Start icon again. The robot continues.
- 3 Press the Home & charge icon. The robot goes back to the station.

Using the robot without the app

i Note: For an optimal experience, we recommend using the app.

Without the app, you can use the two buttons on the robot to operate it:

- On/off button
 - Long press (3s) to turn the robot on and off.
 - Short press to start cleaning or to pause cleaning. Press again to resume cleaning.
- Home button
 - Short press (when the robot is not cleaning): the robot will find the station and charge.
 - Short press while cleaning: the robot will stop cleaning. Short press again: the robot returns to the station to charge.
 - Short press when the robot is driving back to the station: the robot will pause returning to the station. Press again to let it drive back to the station.

When operating the robot manually, it will vacuum and mop. However, if the water tank is empty it won't mop.

Your robot's cleaning pattern

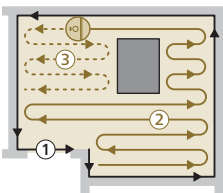

The robot cleans the home in a structured way. The robot cleans room by room and always starts by cleaning the edges of the room first before covering the remaining surface.

Returning to the station

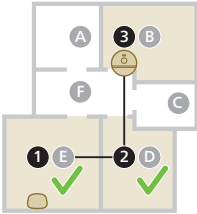

After the robot has completed its cleaning run, the robot will automatically drive back to the station to recharge.

Auto recharge and resume



When the battery runs low (<20%) while cleaning, the robot automatically returns to the station to recharge. After the battery has been charged, the robot continues where it has left off.

Cleaning and maintenance

When to do maintenance

Item	Cleaning	Replacement
Washable mop pad	After every use	3-6 months
Main brush	Monthly	6-12 months
Washable filter	Monthly	3-6 months
Side brush	Monthly	6-12 months
Main wheels & universal wheel	Monthly	-
360° laser navigation (LiDAR) sensor	Monthly	-
Sensors:	Monthly	-
- Infrared signal receiver to find the station		
- Infrared signal emitter to communicate with the station		
- Anti-drop sensor (3x)		

20 English

Charging contacts robot and station	Monthly	-
Sensors to detect placement of dust bin and water tank	6 months	-
Dust bag in Auto-Empty station	-	When the orange LED on the Auto-Empty station flashes indicating that the dust bag is full.

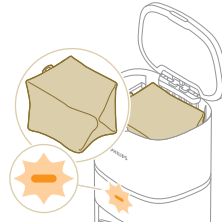

How to clean the mop pad and the dust bin

Clean the washable mop pad

- 1 Pull the washable mop pad off the velcro material and slide the straight side of the washable mop pad out of the slot.

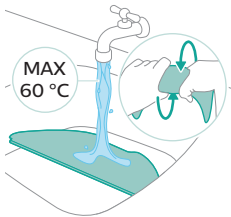
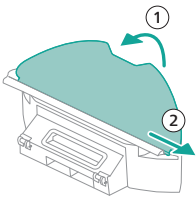

- 2 Rinse and clean the washable mop pad with water or wash it in the washing machine.

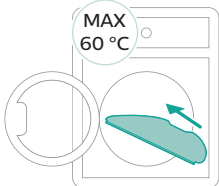

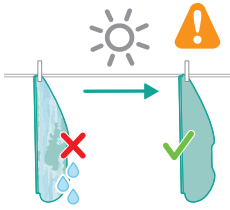

3 Air dry the washable mop pad.

i Note: Do not use other ways to dry the washable mop pad.

Clean the dust bin

1 Pull the dust bin out of the water tank.

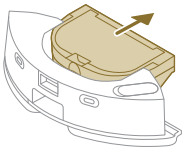

2 Open the lid of the dust bin and let the dirt out of the dust bin.

i Note: Do not confuse the lid of the dust bin with the lid of the washable filter.

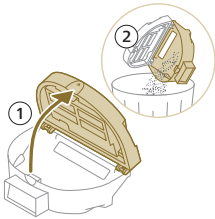

3 Open the lid of the washable filter and pull the washable air filter out.

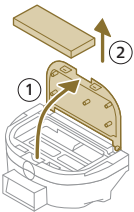

4 Rinse the washable filter with water and air dry the washable filter.

i Note: Do not use cleaning detergents.

i Note: Do not use other ways to dry washable filter.

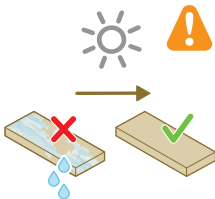

5 Put the washable filter against the filter lock of the dust bin and push it in.

6 Push the washable filter down.

7 Close the lid of the washable filter.

- 8 Slide the dust bin back into the water tank.

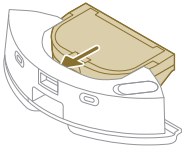

Cleaning the water tank

- 1 Push the water tank release button.
- 2 Pull the water tank out of the robot.

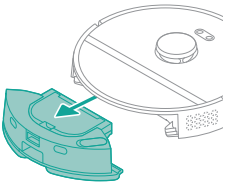

- 3 Remove the dustbin from the water tank.

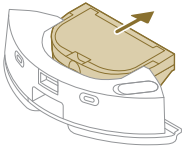

- 4 Rinse the water tank with tap water
- 5 Dry the outside of the water tank with a cloth.

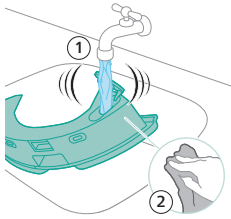

i Note: Do not use cleaning detergents.

! IMPORTANT: Do not wash water tank in the dishwasher.

- 6 Keep the sealing cap of the water tank open and allow the inside of the water tank to air dry.

i Note: Do not use other ways to dry the water tank.

- 7 Put the dust bin back to the water tank.

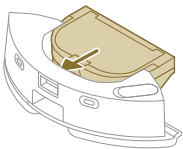

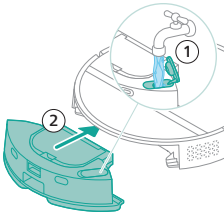

- 8 Fill the water tank from the water inlet. Insert the water tank in the correct location.

i Note: Make sure that the outside of the water tank is dry.

i Note: Do not use cleaning detergents.

Cleaning the main brush

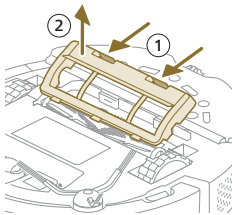

- 1 Put the robot upside down on a surface that is flat and stable.
- 2 Push the release buttons of the brush cover at the same time.
- 3 Lift and remove the brush cover.

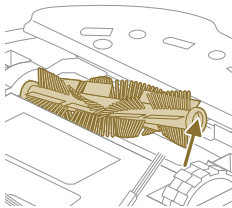

- 4 Pull the main brush out.
- 5 Use the cleaning tool to cut through the hairs.

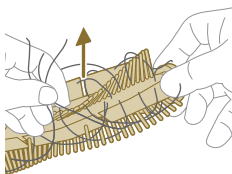

- 6 Remove the hairs and dirt from the main brush.

i Tip: Use the brush end of the cleaning tool to remove the dirt on the main brush.

- 7 If you have removed the cap on the end of the main brush, place it back.

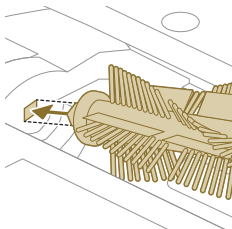

24 English

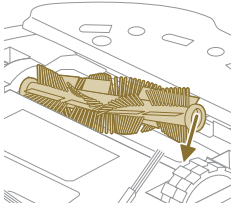

- 8 Install the main brush in the correct location. Match the square shaped peg with the square shape hole and insert the brush into position.

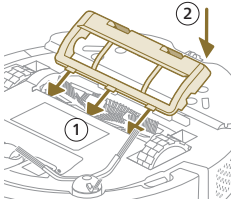

- 9 Put the lips of the brush cover in the correct cutouts.
- 10 Push the brush cover in.

Cleaning the side brush

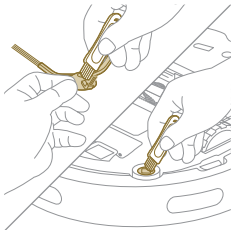

- 1 Put the robot upside down on a surface that is flat and stable.
- 2 Remove the side brush.
- 3 Use a brush with soft bristles (e.g. a toothbrush) to remove dust or fluff from the side brush and the robot.

 Tip: You can use the brush end of the cleaning tool to remove dust or fluff from the side brush and the robot.

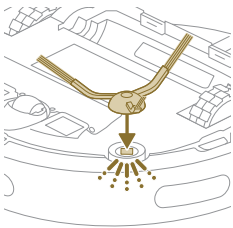

- 4 Attach the side brush by clicking it into the correct position on the bottom of the robot.

Cleaning the main wheels and the front caster wheel

- 1 Put the robot upside down on a surface that is flat and stable.

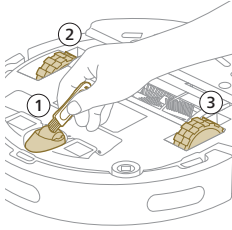

- Use a brush with soft bristles (e.g. a toothbrush) to remove dust or fluff from the front caster wheel and main wheels.

⚠ You can use the brush end of the cleaning tool to remove dust or fluff from the wheels.

Cleaning the sensors, contact points and IR signal window

To maintain good cleaning performance, you have to clean sensor, contact points and IR signal window from time to time.

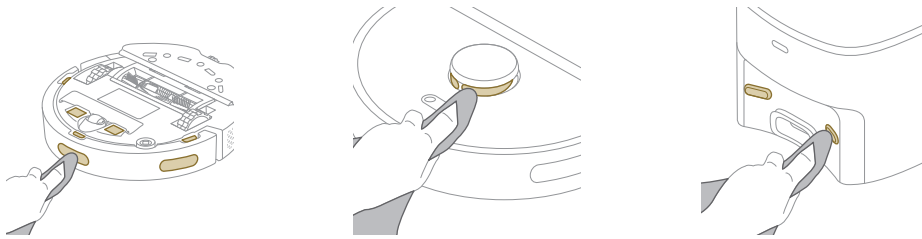

- Unplug the station from the wall socket
- Use a soft non-abrasive dry cloth. If necessary, lightly moisten the cloth.
- Clean the components.

i Note: Do not use cleaning detergents.

- Dry the components and surfaces with a dry cloth.

i Note: Do not use other ways to dry the components.

Replacing the dust bag

When the orange LED on the auto-empty station flashes indicating that the dust bag is full.

- Open the lid of the Auto-Empty station.

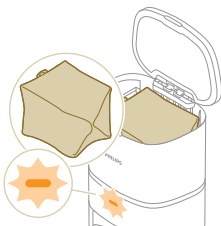

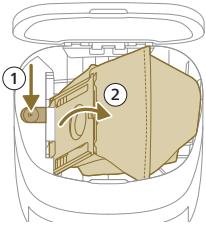

2 Press the release button and push the bag holder to the side.

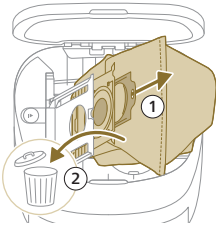

3 Remove and dispose the dust bag.

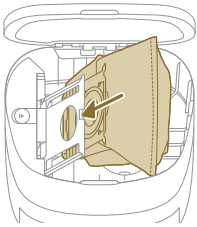

4 Slide the cardboard piece of the dust bag onto the bag holder.

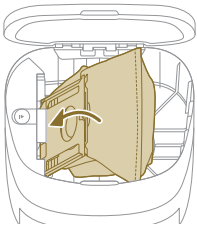

5 Push the bag holder back to its standing position until you hear a clicking sound.

6 Close the lid of the Auto-Empty station.

i For information on where and how to order new dust bags, see the 'Replacement' section in the manual.

Long term storage

- 1 Charge the battery until it is full.
- 2 Store the robot within a temperature range of below +35 °C and above 8 °C.

User interface signals and their meaning

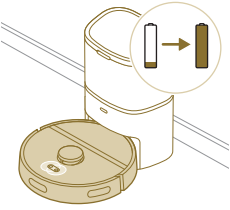
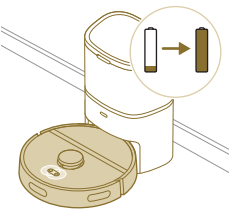
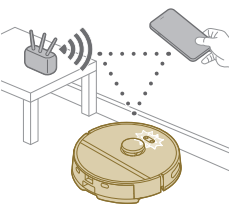
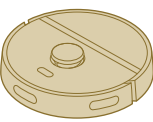
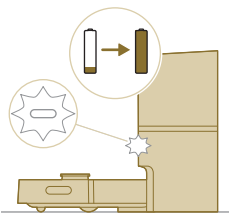
Signal	Description of signal	Meaning of signal
	The lights in the two buttons on the robot flash slowly.	The robot is charging.
	The lights in the two buttons on the robot are on continuously.	The robot is fully charged.
	The lights in the two buttons on the robot flash orange.	The robot is in Wi-Fi set-up mode.
	The robot's lights go out.	The robot has gone into sleep mode. The robot will go into sleep mode if it has not returned to the station. Press the on/off button for 3 seconds or longer to awake the robot. Then send it to the station via the app or by pressing the home button.
	The white LED on the Auto-Empty station flashes when the robot is charging. i Note: When the robot is fully charged, the white LED will be on continuously, after 10 minutes, the white LED will dim and shine at only 30 %.	The robot is charging when the white LED is flashing and the robot is fully charged when the white LED is on continuously.

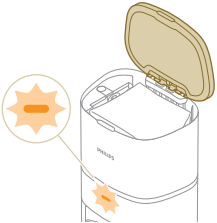
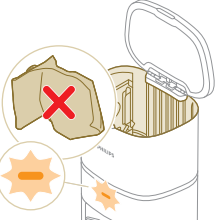
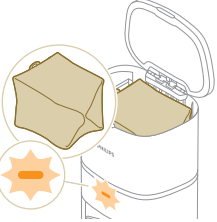
Signal	Description of signal	Meaning of signal
	The green LED on the Auto-Empty station flashes.	The Auto-Empty station is vacuuming the dust bin of the robot empty. The dust and dirt are collected in the dust bag of the station.
	The orange LED on the Auto-Empty station flashes.	The canister lid is open.
	The orange LED on the Auto-Empty station flashes.	There is no dust bag installed.
	The orange LED on the Auto-Empty station flashes.	The dust bag is full.

Reset/restore the robot

You can reset/restore the robot by pressing and holding both the home and on/off buttons on top of the robot for 15 seconds.

i Note: After resetting/restoring the robot, the robot needs to reconnect the app, and the relevant settings in the app are removed.

Replacement

Ordering accessories

To buy accessories or spare parts, visit www.philips.com/myrobot3000 or go to your Philips dealer. You can also contact the Philips Consumer Care Center in your country (see the international warranty leaflet for contact details).

Replacement parts:

XV1430 Replacement washable mops



FC8022 Dust bags (anti-allergy s-bags)



XV1433 Maintenance kit with 2 filters, 1 main brush and 1 side brush.

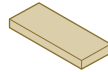

Removing the rechargeable battery

To remove the rechargeable battery, follow the instructions below. You can also take the robot to a Philips service center to have the rechargeable battery removed. Contact the Philips Consumer Care Center in your country for the address of a service center near you.

Take any necessary safety precautions when you handle tools to open the product and when you dispose of the rechargeable battery.

Warning: Before you remove the battery, make sure that the product is disconnected from the station and that the battery is completely empty.

- 1 Start the robot from a place somewhere in the room and not from the station station.
- 2 Let the robot run until the rechargeable battery is empty to make sure that the rechargeable battery is completely discharged before you remove it and dispose of it.

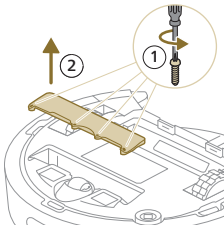

3 Undo the screws of the battery compartment lid and remove the lid.

4 Lift out the rechargeable battery and disconnect it by pressing the little clip on the battery connector to release the battery connector.

5 Take the robot and the rechargeable battery to a collection point for electrical and electronic waste.

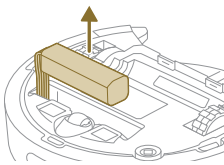

Warranty and support

If you need information or support, please visit www.philips.com/support or read the international warranty leaflet.

Your robot vacuum cleaner has been designed and developed with the greatest possible care. In the unfortunate case that your robot needs repair, the Consumer Care Centre in your country will help you by arranging any necessary repairs in the shortest possible time and with maximum convenience. If there is no Consumer Care Centre in your country, go to your local Philips dealer.

Disposal and recycling

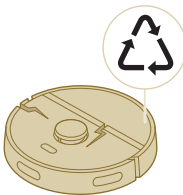

Do not dispose of the robot in the regular trash. Make sure to bring it to your the recycling facility for electrical equipment.

Troubleshooting

This chapter summarizes the most common problems you could encounter with the appliance. If you are unable to solve the problem with the information below, go to the Philips HomeRun robot app or visit www.philips.com/myrobot3000, where can also find support videos and

frequently asked questions. You can also contact the Consumer Care Center in your country.

Problem	Possible cause	Solution	
The robot doesn't switch on.	The battery is low.	Charge the robot on the station before use.	
	The ambient temperature is too low or too high.	Use the robot at a temperature between 8 °C and 35 °C.	
The robot is unable to pair with the app.	The robot is no longer in pairing mode.	Put the robot back in pairing mode by holding the home and on/off button at same time (lights will flash orange).	
	The Wi-Fi connection (signal) is not good.	Place the robot in an area with a good Wi-Fi signal.	
	A wrong Wi-Fi network selected.	Make sure you select the correct Wi-Fi network.	
	A wrong password used.	Make sure you use the correct Wi-Fi password.	
	A wrong robot model is selected in the app.	Make sure you select the correct robot model.	
	A wrong app is downloaded	Always use the app that you have downloaded via the QR-code from the quick start guide.	
The app and the robot lose connection.	The robot has gone out of reach of the Wi-Fi signal.	Wait for robot to drive back into area with a good Wi-Fi signal.	
	The robot has gone into sleep mode.	The robot will go into sleep mode if it has not returned to the station. Press the on/off button for 3 seconds or longer to awake the robot. Then send it to the station via the app or by pressing the home button.	
	The Wi-Fi password has been changed.	When Wi-Fi details have changed: add the robot to the app again.	
	The Wi-Fi network name has been changed.	When Wi-Fi details have changed: add the robot to the app again.	
	The app account was changed.	When account details were changed, add robot to the app again.	
	The email with the verification code has not been received.	The verification code email may take up to a minute to arrive.	Wait more than a minute for the email.
		The email has not been sent.	Click the "resend" button.
The email may have landed in 'spam' or 'junk' folder.		Check the 'spam' or 'junk' folders. (The sender e-mail address starts with: HomeRun_noreply@).	

Problem	Possible cause	Solution
	A wrong email address is used.	Check if you have used the correct email address.
	The phone or computer doesn't have good internet connection to receive the email.	Make sure the phone or computer has a good internet connection.
The robot can't find station.	The station has been moved during a cleaning run.	Place the station back in the same place it was before the cleaning run started.
	The station is not connected to the power supply.	Connect the station to the power supply.
	The sensors on robot and/or station are dirty.	Clean all the sensors of the robot and the station.
	A No-Go zone was placed too close to the station	Don't save No-Go zones too close to the station.
	The station has been placed on a spot with very bright light.	Don't put the station in a place with very bright light (like direct sun light) this may interfere with the infra red signal.
The robot pushes the station away.	The station is not standing close to a wall.	Place station with the back towards a wall.
	The sensors on robot and/or station are dirty.	Clean all the sensors of the robot and the station.
	The station doesn't have enough space around it (0,5 meter to each side and 1,5 m to the front).	Make sure the station has enough space around it.
The robot doesn't clean properly.	The dust bin of the robot is full.	Empty the dust bin of the robot.
	The water tank is empty.	Refill the water tank in time.
	Obstacles are stuck in the brushes.	Remove all obstacles from the brushes.
	The filter has not been cleaned.	Clean the filter regularly.
	The filter has not been placed back or has not been placed back correctly.	Place the filter back correctly.
	The washable mop needs to be replaced.	Replace the XV1430 washable mop. Purchase a new XV1430 washable mop via de app or on www.philips.com/myrobot3000
The robot uses no or little water during mopping.	The water level is set too low.	Set the water level higher in the app.

Problem	Possible cause	Solution
Too much water comes out of the mop / the robot makes the floor too wet.	The water level is set too high.	Set the water level lower in the app. ⚠ IMPORTANT: For mopping sensitive hard floors, such as parquet floors, set the water level in the app to the lowest level.
Robot misses areas for cleaning/ robot does not clean the whole area/ robot has begun to miss certain spots	The sensors of the robot are no longer clean.	Clean the robot's sensors with a dry cloth.
	The robot is working on slippery polished floors.	Make sure the floor is dried before the robot starts cleaning.
	The robot is unable to reach certain areas blocked by furniture or barriers.	Tidy up the area to be cleaned by putting furniture and small objects in their proper place.
	The cleaning area is not tidy.	Remove small objects from the floor and tidy up the cleaning area before the robot starts cleaning.
	The robot keeps a safety margin in the distance close to No-Go zones and No-Mop zones, and this can cause that the robot won't pass a certain area.	Make the No-Go zone or No-Mop zone in the app a bit smaller.
The robot has blocked itself by eating a cable.	There are cables on the floor which the robot is unable to detect.	Stop the robot and remove the brush cover. Take away main brush and check if something is stuck in the side brush: remove side brush, take away the cable, reattach the side brush. Remove all cables from the floor before you start a cleaning run.
The robot falls from stairs.	The anti-drop sensors on the bottom of the robot are dirty.	Clean the anti-drop sensors on the bottom of the robot.
	Objects have been placed on the top step of the stairs that the robot detects and therefore thinks it is safe to drive.	Remove the any objects that are placed on the top step of the stars.
The robot doesn't charge or discharges very quickly.	The robot is stored in a space that is too hot or too cold.	Charge and store the robot at a temperature between 8 °C and 35 °C.
The Auto-Empty station doesn't collect dust from the robot.	The dust bag has not been placed back or placed back correctly.	Place a dust bag correctly in the Auto-Empty station.
	The dust bag is full.	Place an empty dust bag in the Auto-Empty station.

Problem	Possible cause	Solution
	The quiet mode or do not disturb setting has been activated in the app.	De-select the quiet mode or do not disturb in the app.
	The Auto-Empty station inlet is blocked.	Clean the Auto-Empty station inlet.
There is foam buildup in the water tank and the robot moves strangely.	Detergent has been added to the water tank, causing the robot to be slippery.	Never add detergent to the water tank again. Clean the robot and its wheels, including a thorough rinse of the water tank.
The robot is making an abnormal noise.	The filter has not been placed back or has not been placed back correctly.	Check if filter is placed back correctly.
The brushes are no longer turning.	Hairs are stuck in the main brush.	Remove hairs with the brush cleaning tool provided with the robot.
	Other obstacles are stuck in the brushes.	Remove other obstacles from the brushes.
	The main brush was not placed back correctly.	Remove the main brush and reassemble it.
		When main brush is not placed back correctly: reassemble correctly the square shaft into the square hole.
The side brush gets deformed.	Something may have gotten stuck in the side brush.	Put brush in hot water for a while and let it dry.
		Purchase a new side brush via the app or on www.philips.com/myrobot3000
The robot won't drive on to a black floor.	The robot thinks a pitch black floor is a falling hazard - the cliff detection is activated.	Make sure lights are switched on in the room with pitch black flooring.
		Clean the anti-drop sensor on the bottom of the robot.
A schedule is set, but the robot doesn't start cleaning according to the schedule.	The 'do not disturb' function may be activated.	Check in the app if the 'do not disturb' function is switched on at the same time as the schedule.
	The robot is in sleep mode.	Make sure that the robot is charging in the station. The robot will go into sleep mode if it has not returned to the station. Press the on/off button for 3 seconds or longer to awake the robot. Then send it to the station via the app or by pressing the home button.

Problem	Possible cause	Solution
	The wrong time zone has been selected in the app.	You can change the time zone in in the app in 'My Account' under 'Profile'.
	The robot has lost connection with the Wi-Fi network.	Make sure the Wi-Fi network is working.
	The battery of the robot is empty.	Make sure that the station is connected to the power supply.
It is not possible to log in to the robot app account.	The email address has been changed.	Create a new app account in case the email address has been changed.
	The password is wrong.	Enter the correct password. In case the password is forgotten, click 'forgot password' and follow the steps.
	The wrong country region is selected.	Select the correct country region in the app.
Pop-up messages about app or firmware updates continue to be received.	App updates or firmware updates are not installed.	For continuous improvement of the robot we recommend installing all updates.
The Philips HomeRun robot app is not available in my country.	VPN may be blocking access to the right country information.	Disable any VPN service you are using.
	Google or Apple account may be set to a different country.	Change the Google or Apple account information to match the country you bought the robot in.
The firmware update fails.	The battery level is too low	The battery level of the robot needs to be more than 20% in order to install an update.
	The robot is not at the station	Make sure the robot is charging in the station when you install the update.
	The Wi-Fi signal is not good enough.	Ensure the robot is in a spot with strong wifi
The robot finished mapping, but I do not see a map in the app.	The robot did not start and finish at the station.	To create a map, make sure that the robot starts and finishes at the station. Once the map has been saved in the app, you can use the robot without station.
My map is lost from the app.	The maximum amount of maps had been reached.	The robot will create a new map when it recognizes a new environment. If you already have 5 maps, the robot will override an old one. If you want to make sure the robot does not override a map, lock it in the app. You can lock 3 maps at the same time.

Isi

Pendahuluan	37
Tinjauan umum produk	38
Sebelum menggunakan alat pertama kali	39
Menyiapkan penggunaan	40
Tanda suara	44
Cara kerja robot Anda	45
Menggunakan robot Anda	49
Pembersihan dan perawatan	52
Tanda antarmuka pengguna dan artinya	60
Mereset/memulihkan robot	61
Penggantian	62
Garansi dan dukungan	64
Pembuangan dan daur ulang	64
Mengatasi masalah	64

Pendahuluan

Selamat atas pembelian robot Vakum dan Pel Philips HomeRun 3000 Series Aqua Anda! Untuk mendapatkan hasil maksimal dari robot Anda dan mengakses semua fungsi lanjutan, Anda dapat mengunduh dan menginstal aplikasi robot Philips HomeRun. Anda juga dapat menemukan video dukungan dan pertanyaan umum di aplikasi atau dengan mengunjungi www.philips.com/myrobot3000.

Baca buklet keselamatan terpisah dengan cermat sebelum menggunakan robot untuk pertama kalinya dan simpanlah untuk referensi di kemudian hari.

Tinjauan umum produk

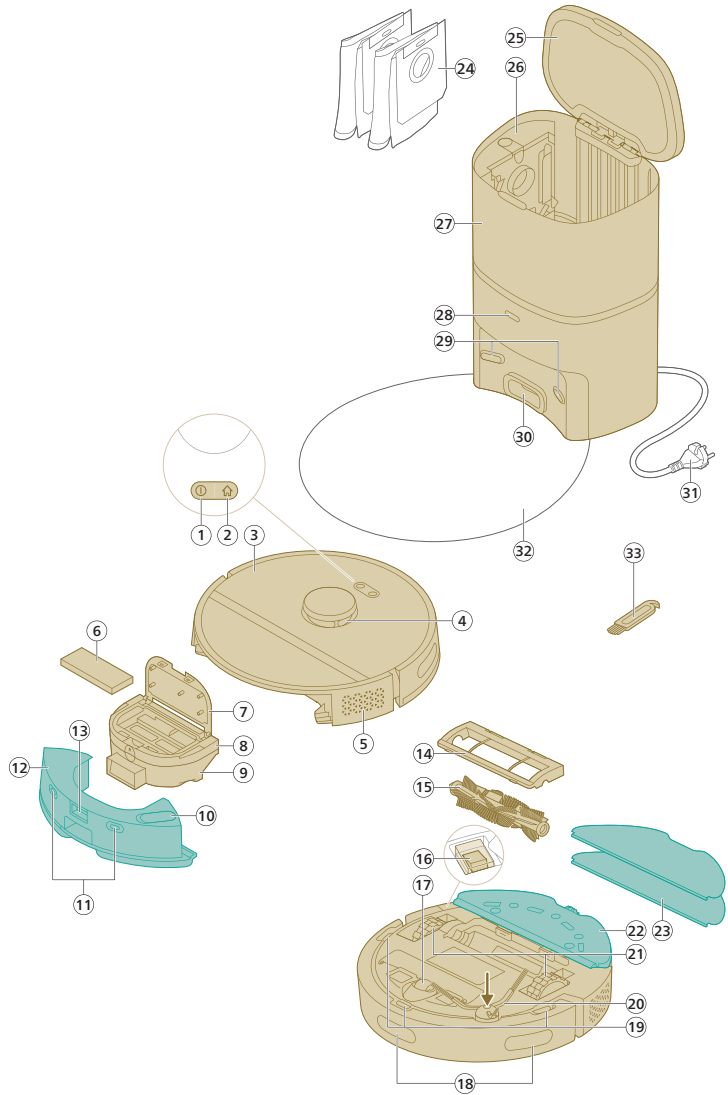

- 1 Tombol daya
- 2 Tombol utama
- 3 Tutup atas
- 4 Navigasi laser 360° (LiDAR)
- 5 Keluaran udara
- 6 Filter yang dapat dicuci
- 7 Tutup filter yang dapat dicuci
- 8 Tutup pengosongan wadah debu
- 9 Wadah debu
- 10 Saluran masuk air

- 11 Titik kontak pengisian daya (robot)
- 12 Tangki air
- 13 Tombol pelepas tangki air
- 14 Pelindung sikat
- 15 Sikat utama
- 16 Sakelar daya on/off
- 17 Roda caster depan
- 18 Sensor untuk memandu robot kembali ke stasiun (3x)
- 19 Sensor turunan (3x)
- 20 Sikat samping
- 21 Roda utama
- 22 Penahan kain pel
- 23 Kain pel dapat dicuci (2x)
- 24 Kantong debu (2x)
- 25 Tutup kanister
- 26 Wadah kantong debu
- 27 Stasiun Pengosongan Otomatis
- 28 Lampu indikator
- 29 Titik kontak pengisian daya (stasiun)
- 30 Saluran masuk Pengosongan Otomatis
- 31 Soket kabel listrik
- 32 Alas
- 33 Alat pembersih sikat

Sebelum menggunakan alat pertama kali

- 1 Keluarkan alat dari kotak dan lepaskan semua kemasan.
- 2 Lepaskan tutup pelindung.
- 3 Jika Anda melihat tanda-tanda kerusakan, kunjungi www.philips.com/support atau hubungi Pusat Layanan Konsumen di negara Anda.

Menyiapkan penggunaan

💡 Tips memilih lokasi terbaik untuk memasang stasiun:

- Jangan letakkan stasiun di bawah sinar matahari yang terang atau di bawah perabotan. Hal ini akan menghalangi sinyal inframerah yang membantu robot menemukan jalan kembali ke stasiun.
- Pasang stasiun pada permukaan yang datar dan menempel ke dinding.
- Pasang stasiun di lantai yang keras.
- Jangan letakkan stasiun di dekat tangga atau sumber panas (radiator).
- Pasang di lokasi dengan jangkauan WiFi yang baik.

Memasang stasiun

- 1 Pasang stasiun dalam dimensi penempatan yang benar.

i Catatan: Sisakan ruang 0,5 meter di samping stasiun dan 1,5 meter di depan stasiun.

- 2 Sambungkan stasiun ke catu daya.
- 3 Pastikan sisa kabel daya tersembunyi dengan baik di belakang stasiun agar tidak terinjak oleh robot.
- 4 Letakkan kantong debu di dalam wadah kantong debu di stasiun.

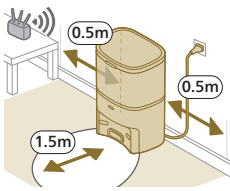

Memasang penahan kain pel, kain pel yang dapat dicuci, dan sikat samping

- 1 Pasang sikat samping dengan memasukkannya ke posisi yang benar di bagian bawah robot.

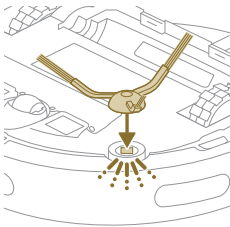

- 2 Pasang penahan kain pel ke bagian bawah tangki air pada robot.

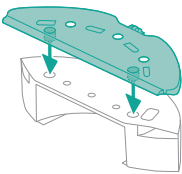

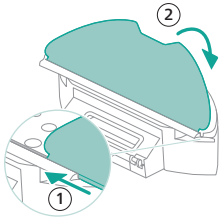

- 3 Geser sisi lurus dari kain pel yang dapat dicuci ke dalam slot yang benar pada penahan kain pel dan pasang kain pel yang dapat dicuci ke kain velcro pada penahan kain pel.

Mengisi daya robot

i Perhatian: Meskipun Anda mengisi daya robot untuk pertama kalinya, stasiun akan mulai mengosongkan robot. Ini bukan kesalahan, tetapi merupakan bagian dari prosedur pengisian daya normal.

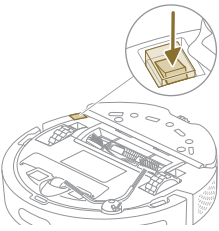

- 1 Tekan sakelar on/off di bagian bawah robot untuk menghidupkan robot.
- 2 Putar robot ke posisi yang benar dan letakkan robot di lantai di depan stasiun.
- 3 Pastikan stasiun tersambung ke stopkontak.

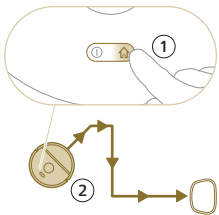

- 4 Tekan tombol utama. Robot bergerak ke posisi yang benar di stasiun.
- 5 Tunggu hingga daya baterai robot terisi penuh.

Jika baterainya kosong, robot tidak akan bergerak ke posisi yang benar. Ikuti langkah-langkah berikut untuk mengatasi masalah tersebut:

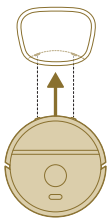

- 1 Putar robot ke posisi yang benar dan letakkan robot di lantai di depan stasiun. Tangki air harus menghadap ke stasiun.
- 2 Sejajarkan titik kontak pengisian daya pada tangki air robot dengan titik kontak pengisian daya di stasiun.

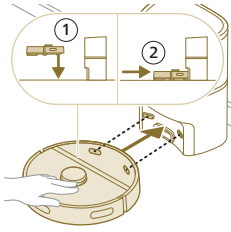

3 Dorong robot ke stasiun pengisian daya sehingga titik kontak pengisian daya pada robot menyentuh titik kontak pengisian daya pada stasiun.

i Catatan: Pastikan robot berada pada posisi yang benar dan mulai mengisi daya. Lampu dari dua tombol pada bagian atas robot berkedip perlahan. Jika daya baterai kosong, mungkin perlu beberapa saat sebelum robot menunjukkan bahwa baterai sedang diisi.

i Perhatian: Meskipun Anda mengisi daya robot untuk pertama kalinya, stasiun akan mulai mengosongkan robot. Ini bukan kesalahan, tetapi merupakan bagian dari prosedur pengisian daya normal.

4 Tunggu hingga daya baterai robot terisi penuh.

i Catatan: Pastikan daya robot terisi penuh sebelum Anda menggunakannya pertama kali.

i Catatan: LED putih di stasiun juga akan menyala sebagai tanda bahwa robot sedang mengisi daya.

Unduh aplikasi, daftar, dan sambungkan ke Wi-Fi

Konten aplikasi

Anda dapat mengoperasikan robot dengan aplikasi robot Philips HomeRun. Aplikasi ini memungkinkan Anda mengelola robot Anda serta menawarkan bantuan dan dukungan:

- 1 Video cara penggunaan.
- 2 Petunjuk penggunaan lengkap.
- 3 Pertanyaan Umum.
- 4 Menghubungi Layanan Konsumen.
- 5 Membuat peta rumah Anda.
- 6 Memilih ruangan yang ingin dibersihkan.
- 7 Memilih antara mode-mode pembersihan dan pengaturan yang berbeda untuk setiap ruangan.
- 8 Melihat status proses pembersihan secara real-time dan melihat level baterai.
- 9 Menerima notifikasi dan peringatan.
- 10 Menjadwalkan proses pembersihan.
- 11 Mengecek status pemeliharaan dan menemukan suku cadang pengganti.

Mengunduh aplikasi

1 Pindai kode QR pada sampul panduan pengguna ini atau pada kemasan robot.

Atau:

Cari 'aplikasi robot Philips HomeRun' di Apple App Store atau salah satu Toko Aplikasi Android.

- 2 Unduh dan instal aplikasi.
- 3 Ikuti petunjuk dalam aplikasi.





Mendaftarkan akun pribadi

Anda dapat mendaftarkan akun pribadi dan mendapatkan keuntungan-keuntungan berikut:

- Kendalikan robot dari lebih dari satu perangkat, misalnya ponsel pintar dan tablet, atau tambahkan beberapa pengguna dalam keluarga.
- Simpan cadangan data penting seperti rencana pembersihan khusus untuk rumah Anda.

i Catatan: Jika Anda mengganti ponsel dan tidak memiliki akun, Anda akan kehilangan semua rencana pembersihan khusus.

i Penting: Philips menghargai dan menghormati privasi Anda. Tautan ke pemberitahuan privasi kami dapat ditemukan di aplikasi sebelum mendaftar.

Menyiapkan koneksi Wi-Fi

i Sebelum Anda memulai: pastikan robot dan perangkat seluler Anda memiliki jangkauan Wi-Fi yang baik.

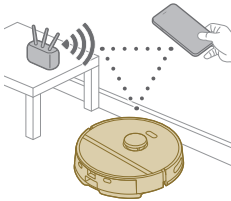

- 1 Tekan tombol 'Add robot' (Tambahkan robot) di aplikasi dan ikuti petunjuknya.

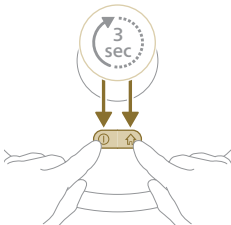

- 2 Sandingkan robot dengan WiFi dalam aplikasi.
- 3 Tekan dan tahan tombol on/off dan tombol utama secara bersamaan selama tiga detik. Lampu di kedua tombol akan menyala oranye sebagai tanda bahwa robot sedang dalam mode penyiapan Wi-Fi.
- 4 Klik tombol gabung jika terlihat di aplikasi untuk terhubung dengan jaringan '**Philips robot**'.



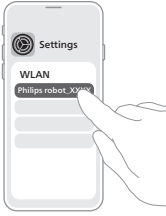

i Catatan: Jika tombol bergabung tidak terlihat di aplikasi, keluar aplikasi dan masuk ke WiFi di menu 'Pengaturan' pada perangkat seluler Anda. Di sana Anda dapat memilih jaringan '**Philips robot**' dan menyambungkannya.

Jika penyandingan Wi-Fi gagal:

- Periksa koneksi Wi-Fi Anda.
- Periksa apakah model yang Anda pilih sudah benar.
- Periksa apakah kata sandi Wi-Fi yang Anda masukkan sudah benar.
- Periksa apakah robot masih dalam mode penyiapan Wi-Fi.

i Catatan: Anda dapat mengetahuinya jika lampu di dua tombol pada robot masih berkedip oranye.

i Catatan: Jika Anda tidak dapat menyelesaikan masalah tersebut, kunjungi www.philips.com/myrobot3000 untuk mendapatkan informasi dukungan dan detail kontak Layanan Konsumen.

Tanda suara



- Bahasa peringatan suara robot dapat diubah dari bahasa Inggris ke bahasa lokal Anda. Untuk mengubah bahasa, unduh aplikasi dan hubungkan robot dengan Wi-Fi sehingga robot dapat mengunduh bahasa baru.
- Aplikasi akan memberikan peringatan dan pengingat jika robot membutuhkan perhatian. Dengan demikian, Anda akan mendapat informasi lengkap tentang status real-time bahkan jika robot membersihkan saat Anda tidak di rumah.

Mengatur bahasa peringatan suara

i Anda dapat langsung mengatur bahasa peringatan suara setelah Anda menghubungkan robot ke Wi-Fi

- 1 Pastikan robot terhubung dengan aplikasi.
- 2 Anda dapat menemukan opsi untuk mengubah bahasa peringatan suara dalam dua tempat di aplikasi.
 - Pada layar aplikasi yang sama di mana Anda diminta untuk memberi nama robot
 - Atau dengan menekan tiga garis di kiri atas kemudian memilih tab pengaturan Robot.
- 3 Lalu pilih bahasa peringatan suara di sana.



Cara kerja robot Anda

Membuat peta



Cara kerja pemetaan

Robot menyusuri ruangan dan navigasi laser dengan cepat memindai ruangan untuk membuat peta 🗺️ lantai.

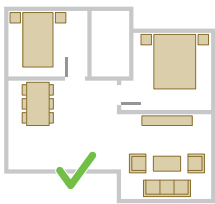

Pengeditan Peta

Di dalam aplikasi, Anda dapat menggunakan Pengeditan Peta untuk:

- Mengedit ruangan (menggabungkan/membagi ruangan, memberi nama ruangan) sehingga Anda dapat menyesuaikan rutinitas pembersihan robot per ruangan.
- Mengatur area-area terlarang untuk menentukan tempat yang boleh dan tidak boleh dibersihkan oleh robot.
- Membuat peta untuk setiap lantai rumah Anda dan menyimpan hingga 5 peta. Ketika digunakan, alat akan menghasilkan peta baru di lingkungan baru. Jika Anda memiliki peta yang sering Anda gunakan dan tidak ingin menimpa secara tidak sengaja, Anda dapat mengunci hingga 3 peta.

Menyiapkan ruangan untuk pemetaan

Sebelum Anda mulai melakukan pemetaan, pastikan untuk:

- Rapikan area.
- Tempatkan perabotan di tempat yang semestinya.
- Menyingkirkan rintangan kecil dan longgar.

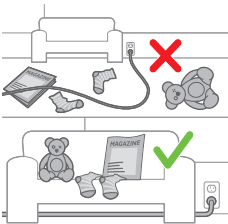

i Catatan: Hal ini penting agar rintangan tidak tersimpan secara permanen pada peta.

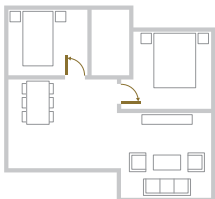

- Buka semua pintu di dalam ruangan dan tutup pintu yang mengarah ke luar ruangan.

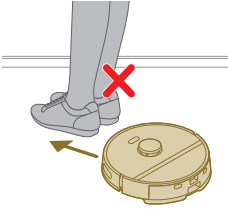

i Penting: Pastikan robot tidak dapat terhalang selama penggunaan.

Membuat peta



i Penting: Selama pemetaan, robot Anda tidak akan membersihkan.

i Penting: Untuk membuat peta lantai, sangat penting untuk menempatkan stasiun di lantai yang ingin Anda petakan karena robot harus berada di stasiun saat memulai dan mengakhiri pemetaan. Jika Anda ingin membuat peta lantai 2, stasiun harus ditempatkan di sana selama proses pemetaan. Setelah itu, peta lantai ini dapat digunakan meskipun stasiun berada di lantai lain.

Beri tahu robot Anda tempat yang tidak boleh dibersihkan dengan zona pembatasan terbatas

Di aplikasi, Anda dapat mengatur area-area terlarang untuk menentukan tempat yang boleh dan tidak boleh dibersihkan oleh robot.

Dinding virtual dan zona Dilarang Dilewati

Buat dinding virtual  dan zona Dilarang Dilewati  untuk area-area yang tidak boleh dimasuki oleh robot. Anda dapat membuat contoh dinding virtual dan zona Dilarang Dilewati untuk:

- Melindungi benda-benda mudah pecah. Robot tidak dapat mendeteksi rintangan kecil seperti sepatu, mainan, atau kabel, atau permukaan yang berkilat, transparan (misalnya kaca), atau permukaan yang gelap.
- Mencegah robot terjebak selama pembersihan.



i Catatan: Robot dapat tersangkut di karpet bertumpuk tinggi, karpet dengan rumbai-rumbai, atau permadani yang sangat ringan seperti di kamar mandi. Robot juga tidak dapat mendeteksi kabel di lantai.

- Melindungi robot.

i Catatan: Robot harus dijauhkan dari cairan dan area basah seperti mangkuk hewan peliharaan dan nampan pot tanaman.

i Penting: dinding virtual dan zona Dilarang Lewat tidak boleh digunakan untuk mencegah bahaya.

i Penting: dinding virtual dan zona Dilarang Lewat tidak boleh menghalangi robot untuk kembali ke stasiun.





Zona Dilarang Dipel

Buat zona Dilarang Dipel  untuk mencegah robot mengepel karpet atau permadani.

i Catatan: Robot akan menghindari zona Dilarang Dipel ketika penahan kain pel terpasang. Ketika penahan kain pel tidak terpasang pada robot, robot akan menyedot debu zona Dilarang Dipel.

Cara robot Anda membersihkan

Di aplikasi, rutinitas pembersihan berikut dapat dipilih:

Rutinitas	Deskripsi
Pembersihan rutin	Pembersihan rutin dimaksudkan untuk rutinitas pembersihan harian normal Anda. Robot membersihkan setiap ruangan berdasarkan pengaturan yang Anda tentukan dan simpan di dalam rencana pembersihan. Jika lingkungan tidak dikenali, robot akan memetakan lingkungan dan secara bersamaan memvakumnya (robot tidak mengepel dalam hal ini). Setelah selesai, robot akan kembali ke stasiun.
Pembersihan kustom	<p>Pembersihan kustom dapat digunakan agar robot melakukan tindakan pembersihan pada saat-saat khusus. Anda dapat menyesuaikan rutinitas pembersihan robot sesuai keinginan Anda. Anda dapat mengatur tiga opsi berikut.</p> <ul style="list-style-type: none"> - Ruangan: robot membersihkan satu atau beberapa ruangan dengan urutan yang Anda tentukan. - Zona: robot membersihkan zona di ruangan yang Anda tentukan. - Spot: robot membersihkan di area seluas 1,5 kali 1,5 meter di spot tertentu di rumah Anda yang ingin dibersihkan. <p>i Catatan: dengan pembersihan spot, letakkan robot di tengah-tengah area persegi yang Anda inginkan agar dibersihkan oleh robot.</p> <p>Setelah memilih salah satu opsi di atas, Anda dapat memilih mode pembersihan dan menyesuaikan preferensi pembersihan dan pengaturan lanjutan Anda.</p>

Mengatur preferensi pembersihan, pengaturan lanjutan, dan urutan pembersihan

Di aplikasi, Anda dapat memilih lima mode pembersihan yang berbeda untuk setiap ruangan. Ini adalah mode-mode standar yang dapat digunakan di sebagian besar situasi. Anda dapat mengustomisasi mode pembersihan dengan menyesuaikan preferensi pembersihan dan pengaturan lanjutan.

Mode pembersihan

Mode	Deskripsi
Basah & kering	Robot memvakum dan mengepel lantai secara bersamaan. Mode ini dimaksudkan untuk pembersihan rutin lantai keras. ⚠️ PENTING: Untuk mengepel lantai keras yang sensitif, seperti lantai parket, atur ketinggian air di aplikasi ke tingkat terendah.
Kering	Robot hanya memvakum lantai. Mode ini dapat digunakan untuk area yang tidak boleh dipel.
Senyap	Robot membersihkan dengan kebisingan minim. Daya isap diturunkan dan peringatan suara dibisukan.
Intensif	Robot memvakum dan mengepel lantai secara bersamaan dan dengan kekuatan penuh. Mode ini dimaksudkan untuk pembersihan area-area kecil secara menyeluruh. Perlu diperhatikan bahwa mode ini tidak disarankan untuk membersihkan area-area yang luas. Robot melewati area tersebut sebanyak 5 kali, sehingga waktu pembersihan dan penggunaan baterai akan meningkat secara signifikan.
Individu	Untuk mode ini, Anda dapat memilih semua pengaturan dari awal.

Preferensi pembersihan

Untuk setiap mode pembersihan, Anda dapat menyesuaikan preferensi pembersihan berikut:

Pengaturan	Deskripsi
Daya isap 	Mengubah daya isap: <ul style="list-style-type: none"> - Eco: untuk pembersihan efisien dengan konsumsi energi yang rendah dan tingkat kebisingan yang rendah. - Normal: untuk pembersihan rutin dan pembersihan debu halus secara efektif pada lantai keras dengan keseimbangan optimal antara daya dan efisiensi. - Tinggi: untuk membersihkan lantai yang luas secara menyeluruh. Dapat membersihkan lebih banyak dalam sekali pengisian daya daripada mode maks. - Maks: ideal untuk membersihkan kotoran besar seperti remah-remah. Daya isap yang kuat membersihkan partikel debu halus yang tersembunyi rapat di dalam karpet dan celah-celah.

Pengaturan	Deskripsi
Tingkat kelembapan pel 	Menentukan laju aliran yang dipompa dari tangki air elektrik ke kain pel: <div style="background-color: #cccccc; padding: 5px; margin-top: 10px;"> <p>⚠ PENTING: Jangan menambahkan air panas atau deterjen pembersih ke dalam tangki air.</p> </div> <ul style="list-style-type: none"> - Tidak ada: Matikan kebasahan pengepelan untuk karpet dan lantai kayu tanpa pelapis. - Rendah: untuk mengepel lantai sensitif seperti parket. Kombinasi antara memvakum dan mengepel menghilangkan lebih banyak debu halus daripada hanya memvakum. - Sedang: optimal untuk pembersihan basah & kering rutin. Pel menghilangkan kotoran dan bakteri di permukaan untuk menjaga rumah Anda tetap bersih dan sehat. - Tinggi: untuk rumah bersih tanpa noda. Direkomendasikan untuk menggabungkan pengaturan ini dengan 2 atau 5 kali pengulangan jalur pembersihan untuk pembersihan intensif.
Pengulangan jalur pembersihan	Tentukan jumlah lintasan pembersihan. Satu kali lintasan sudah cukup untuk pembersihan normal. Robot dapat diprogram untuk melakukan 2 atau 5 kali lintasan untuk membersihkan secara intensif. Sebaiknya hanya pilih opsi ini untuk area pembersihan tertentu karena berdampak pada durasi pembersihan.

Pengaturan lanjutan

Untuk setiap mode pembersihan, Anda dapat menyesuaikan pengaturan lanjutan berikut:

Pengaturan	Deskripsi
Peningkatan khusus karpet 	Menghidupkan atau mematikan peningkatan khusus karpet. Robot secara otomatis meningkatkan daya isap ketika melewati karpet atau permadani. Sebaiknya aktifkan pengaturan ini.

Menggunakan robot Anda

Menyiapkan untuk proses pembersihan

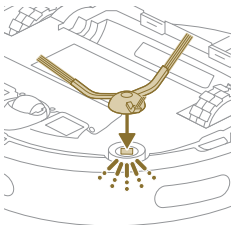

Sebelum Anda memulai robot untuk proses pembersihan:

- Pasang sikat samping dengan memasukkannya ke posisi yang benar di bagian bawah robot.

- Pasang penahan kain pel ke bagian bawah tangki air.

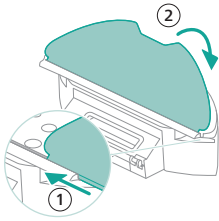
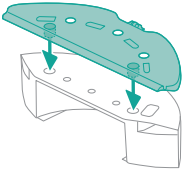

- Pasang kain pel yang dapat dicuci ke penahan kain pel.

⚠ PENTING: Penahan kain pel dapat dilepas. Namun, saat menggunakan robot dengan penahan kain pel, kain pel yang dapat dicuci harus selalu terpasang pada penahan kain pel, bahkan ketika Anda menggunakan robot tanpa mengepel. Hal ini untuk mencegah kerusakan pada lantai dan penahan kain pel selama penggunaan.

- Singkirkan semua kabel, kawat, tali, dan benda-benda kecil seperti sepatu dan mainan dari lantai untuk mencegah robot terjatoh oleh benda-benda tersebut.
- Buka semua pintu dalam ruangan.
- Basahi pel terlebih dahulu untuk mengoptimalkan hasil.

Memulai program pembersihan pertama Anda melalui aplikasi

Mulai

- 1 Buka aplikasi.



- 2 Pilih program pembersihan: Pembersihan rutin atau Pembersihan kustom.
- 3 Tekan tombol 'mulai'.

i Catatan: Jika level daya baterai terlalu rendah, pembersihan tidak dapat dimulai. Tunggu sampai daya robot cukup terisi sebelum Anda memulai proses pembersihan.

Berhenti

- 1 Tekan tombol Jeda di aplikasi. Robot berhenti.
- 2 Tekan tombol Mulai lagi. Robot kembali berjalan.
- 3 Tekan tombol Utama & pengisian daya. Robot kembali ke stasiun.



Menggunakan robot tanpa aplikasi

i Catatan: Untuk pengalaman yang optimal, kami sarankan untuk menggunakan aplikasi.

Tanpa aplikasi, Anda dapat menggunakan dua tombol pada robot untuk mengoperasikannya:

- Tombol daya
 - Tekan lama (3 dtk) untuk menghidupkan dan mematikan robot.
 - Tekan sebentar untuk mulai membersihkan atau menjeda pembersihan. Tekan lagi untuk melanjutkan pembersihan.
- Tombol utama
 - Tekan sebentar (saat robot tidak sedang membersihkan): robot akan mencari stasiun dan mengisi daya.
 - Tekan sebentar selama pembersihan: robot akan berhenti membersihkan. Tekan sebentar lagi: robot akan kembali ke stasiun untuk mengisi daya.
 - Tekan sebentar saat robot sedang kembali ke stasiun: robot akan menjeda perjalanan ke stasiun. Tekan lagi agar robot melanjutkan perjalanan menuju stasiun.

Saat dioperasikan secara manual, robot akan memvakum dan mengepel. Namun, jika tangki air kosong, robot tidak akan mengepel.

Pola pembersihan robot Anda

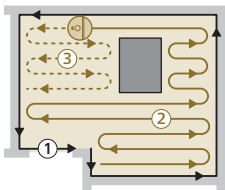

Robot membersihkan rumah secara terstruktur. Robot membersihkan ruangan demi ruangan dan selalu memulai dengan membersihkan bagian tepi ruangan terlebih dahulu sebelum membersihkan permukaan lain.

Kembali ke stasiun

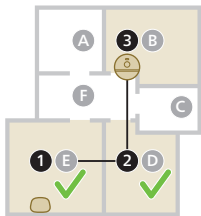

Setelah menyelesaikan proses pembersihannya, robot akan secara otomatis kembali ke stasiun untuk mengisi ulang daya.

Mengisi daya dan melanjutkan secara otomatis



Ketika daya baterai rendah (<20%) saat membersihkan, robot secara otomatis kembali ke stasiun untuk mengisi ulang. Setelah daya baterai terisi, robot melanjutkan dari posisi yang ditinggalkannya.

Pembersihan dan perawatan

Waktu pemeliharaan

Item	Membersihkan	Penggantian
Kain pel yang dapat dicuci	Setiap kali selesai digunakan	3 - 6 bulan
Sikat utama	Bulanan	6 - 12 bulan
Filter yang dapat dicuci	Bulanan	3 - 6 bulan
Sikat samping	Bulanan	6 - 12 bulan
Roda utama & roda universal	Bulanan	-
Sensor navigasi laser 360° (LiDAR)	Bulanan	-
Sensor: <ul style="list-style-type: none"> - Penerima sinyal inframerah untuk menemukan stasiun - Pemancar sinyal inframerah untuk berkomunikasi dengan stasiun - Sensor turunan (3x) 	Bulanan	-
Kontak pengisian daya pada robot dan stasiun	Bulanan	-
Sensor untuk mendeteksi penempatan wadah debu dan tangki air	6 bulan	-

Kantong debu di stasiun
Pengosongan Otomatis

Apabila LED oranye pada stasiun Pengosongan Otomatis berkedip, ini menandakan bahwa kantong debu sudah penuh.

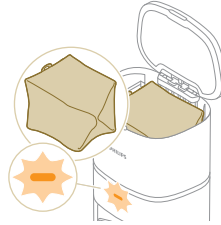

Cara membersihkan kain pel dan wadah debu

Membersihkan kain pel yang dapat dicuci

- 1 Tarik kain pel yang dapat dicuci dari kain velcro dan dorong sisi lurus dari kain pel yang dapat dicuci hingga keluar dari slot.

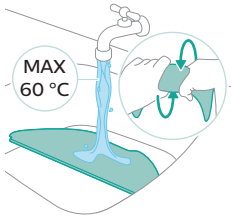
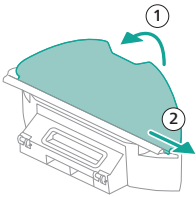

- 2 Bilas dan bersihkan kain pel yang dapat dicuci dengan air atau cuci di mesin cuci.

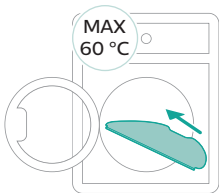

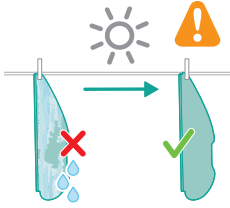

3 Biarkan kain pel yang dapat dicuci kering sendiri di udara terbuka.

i Catatan: Jangan gunakan cara-cara lain untuk mengeringkan kain pel yang dapat dicuci.

Membersihkan wadah debu

1 Tarik wadah debu keluar dari tangki air.

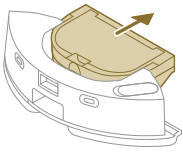

2 Buka tutup wadah debu dan tuang kotoran keluar dari wadah debu.

i Catatan: Jangan keliru antara tutup wadah debu dengan tutup filter yang dapat dicuci.

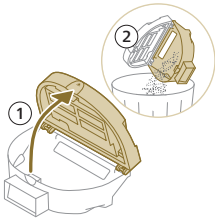

3 Buka tutup filter yang dapat dicuci dan tarik keluar filter udara yang dapat dicuci.

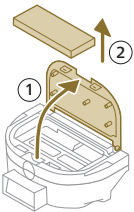

4 Bilas filter yang dapat dicuci dengan air dan kering anginkan di udara terbuka.

i Catatan: Jangan gunakan deterjen pembersih.

i Catatan: Jangan gunakan cara-cara lain untuk mengeringkan filter yang dapat dicuci.

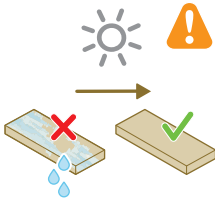

5 Sandarkan filter yang dapat dicuci ke pengunci filter wadah debu dan dorong masuk.

6 Tekan filter yang dapat dicuci.

7 Pasang kembali tutup filter yang dapat dicuci.

- 8 Geser masuk wadah debu kembali ke tangki air.

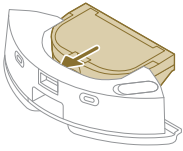

Membersihkan tangki air

- 1 Tekan tombol pelepas tangki air.
- 2 Tarik tangki air keluar dari robot.

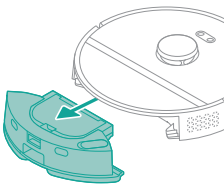

- 3 Lepaskan wadah debu dari tangki air.

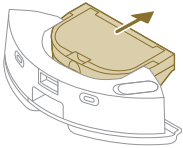

- 4 Bilas tangki air dengan air keran
- 5 Keringkan bagian luar tangki air dengan kain.

i Catatan: Jangan gunakan deterjen pembersih.

⚠ PENTING: Jangan mencuci tangki air di mesin pencuci piring.

- 6 Biarkan tutup tangki air terbuka dan biarkan bagian dalam tangki air mengering sendirinya.

i Catatan: Jangan gunakan cara-cara lain untuk mengeringkan tangki air.

- 7 Pasang kembali wadah debu ke tangki air.

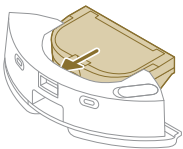

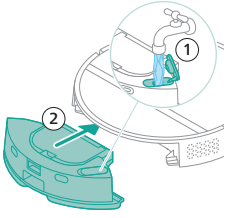

8 Isi tangki air dari lubang tangki air. Masukkan tangki air di lokasi yang tepat.

i Catatan: Pastikan bagian luar tangki air kering.

i Catatan: Jangan gunakan deterjen pembersih.

Membersihkan sikat utama

- 1 Letakkan robot secara terbalik pada permukaan yang rata dan stabil.
- 2 Tekan tombol-tombol pelepas penutup sikat secara bersamaan.
- 3 Angkat dan lepaskan penutup sikat.

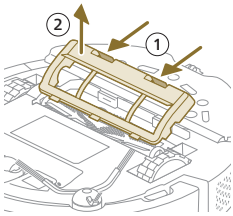

- 4 Keluarkan sikat utama dengan cara ditarik.
- 5 Gunakan alat pembersih untuk memotong rambut.

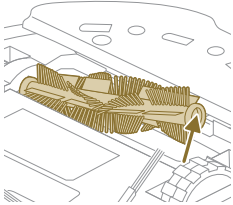

6 Hilangkan rambut dan kotoran dari sikat utama.

i Tips: Gunakan ujung sikat alat pembersih untuk menghilangkan kotoran pada sikat utama.

7 Pasang kembali tutup di ujung sikat utama jika Anda melepasnya.

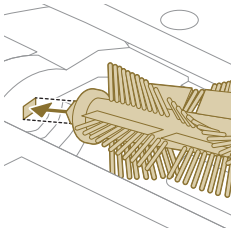
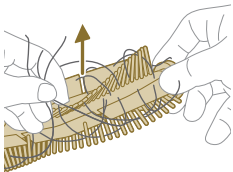

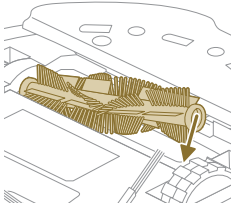

- 8 Pasang sikat utama di lokasi yang benar. Cocokkan pasak berbentuk persegi dengan lubang bentuk persegi dan masukkan sikat ke posisinya.

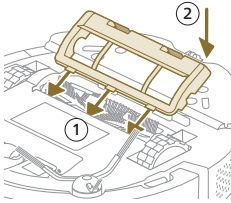

- 9 Letakkan bibir penutup sikat pada lubang yang tepat.
10 Tekan penutup sikat ke dalam.

Membersihkan sikat samping

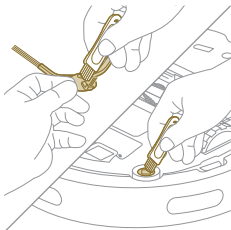

- 1 Letakkan robot secara terbalik pada permukaan yang rata dan stabil.
- 2 Lepaskan sikat samping.
- 3 Gunakan sikat dengan bulu lembut (misalnya sikat gigi) untuk membersihkan debu atau kotoran dari sikat samping dan robot.

Tips: Anda dapat menggunakan ujung sikat alat pembersihan untuk menghilangkan debu atau kotoran dari sikat samping dan robot.

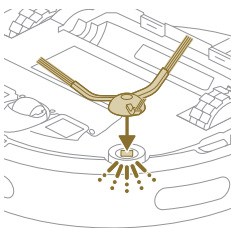

- 4 Pasang sikat samping dengan memasukkannya ke posisi yang benar di bagian bawah robot.

Membersihkan roda utama dan roda caster depan

- 1 Letakkan robot secara terbalik pada permukaan yang rata dan stabil.

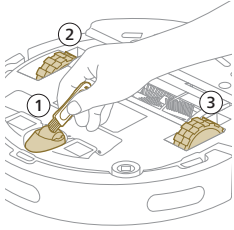

2 Gunakan sikat dengan bulu lembut (misalnya sikat gigi) untuk membersihkan debu atau kotoran dari roda caster depan dan roda utama.

⚠ Anda dapat menggunakan ujung sikat alat pembersihan untuk menghilangkan debu atau kotoran dari roda.

Membersihkan sensor, titik kontak, dan jendela sinyal IR

Untuk mempertahankan performa pembersihan yang baik, Anda harus membersihkan sensor, titik kontak, dan jendela sinyal IR secara teratur.

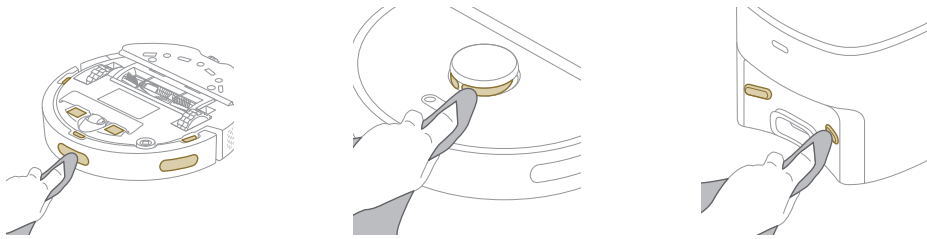

- 1 Lepas sambungan kabel stasiun dari stopkontak
- 2 Gunakan kain kering yang lembut. Jika perlu, sedikit basahi kain.
- 3 Bersihkan komponen.

i Catatan: Jangan gunakan deterjen pembersih.

- 4 Keringkan komponen dan permukaan dengan kain kering.

i Catatan: Jangan gunakan cara-cara lain untuk mengeringkan komponen.

Mengganti kantong debu

Apabila LED oranye pada stasiun pengosongan otomatis berkedip, ini menandakan bahwa kantong debu sudah penuh.

- 1 Buka tutup stasiun Pengosongan Otomatis.

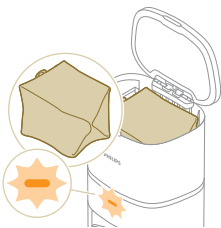

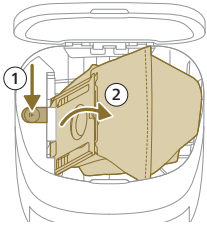

2 Tekan tombol pelepas dan dorong penahan wadah debu ke samping.

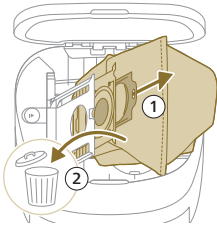

3 Lepaskan dan buang kantong debu.

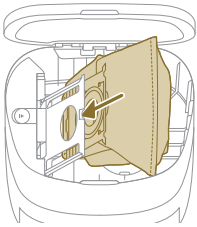

4 Geser bagian karton dari kantong debu ke penahan kantong.

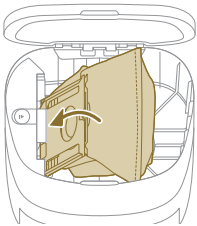

5 Dorong penahan kantong kembali ke posisi berdiri sampai Anda mendengar bunyi klik.

6 Pasang kembali tutup stasiun Pengosongan Otomatis.

i Untuk informasi mengenai tempat dan cara memesan kantong debu baru, lihat bagian 'Penggantian' dalam buku panduan.

Penyimpanan jangka panjang

- 1 Isi daya baterai hingga penuh.
- 2 Simpan robot dalam kisaran suhu di bawah +35 °C dan di atas 8 °C.

Tanda antarmuka pengguna dan artinya

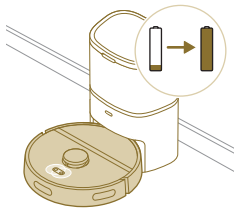
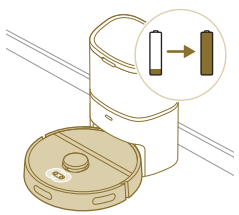
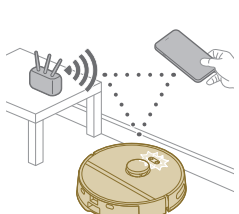
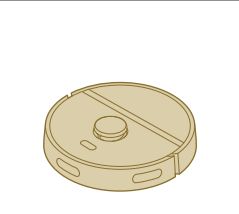
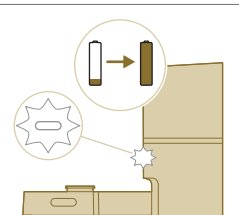
Tanda	Keterangan tanda	Arti tanda
	Lampu di dua tombol pada robot berkedip perlahan.	Robot sedang mengisi daya.
	Lampu di dua tombol pada robot terus menyala.	Daya baterai robot terisi penuh.
	Lampu di dua tombol pada robot berkedip oranye.	Robot berada dalam mode pengaturan Wi-Fi.
	Lampu robot mati.	Robot telah memasuki mode tidur. Robot akan masuk ke mode tidur jika belum kembali ke stasiun. Tekan tombol on/off selama 3 detik atau lebih lama untuk membangunkan robot. Kemudian kirimkan ke stasiun melalui aplikasi atau dengan menekan tombol 'rumah'.
	LED putih pada stasiun Pengosongan Otomatis berkedip ketika robot sedang mengisi daya.	Robot sedang mengisi daya saat LED putih berkedip dan daya robot terisi penuh saat LED putih terus menyala.

i Catatan: Ketika daya robot terisi penuh, LED putih akan terus menyala, setelah 10 menit, LED putih akan meredup pada tingkat nyala 30%.

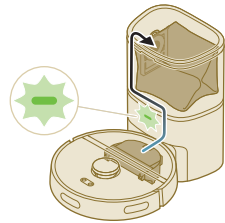
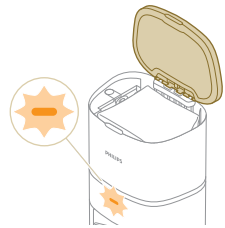
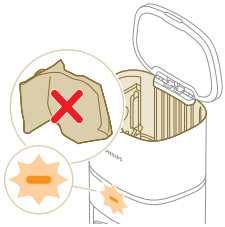
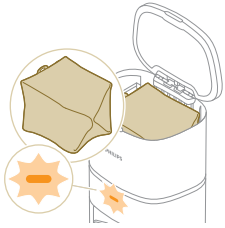
Tanda	Keterangan tanda	Arti tanda
	LED hijau pada stasiun Pengosongan Otomatis berkedip.	Stasiun Pengosongan Otomatis sedang mengosongkan wadah debu robot. Debu dan kotoran dikumpulkan di dalam kantong debu stasiun.
	LED oranye pada stasiun Pengosongan Otomatis berkedip.	Tutup kanister terbuka.
	LED oranye pada stasiun Pengosongan Otomatis berkedip.	Tidak ada kantong debu yang terpasang.
	LED oranye pada stasiun Pengosongan Otomatis berkedip.	Kantong debu penuh.

Merest/memulihkan robot

Anda dapat mengatur ulang/memulihkan robot dengan menekan dan menahan tombol rumah dan on/off di bagian atas robot selama 15 detik.

i Catatan: Setelah merest/memulihkan robot, robot perlu menghubungkan kembali aplikasi, dan pengaturan yang relevan dalam aplikasi akan dihapus.

Penggantian

Memesan aksesoris

Untuk membeli aksesoris atau suku cadang, kunjungi www.philips.com/myrobot3000 atau kunjungi dealer Philips Anda. Anda juga dapat menghubungi Pusat Layanan Pelanggan di negara Anda (lihat brosur garansi internasional untuk rincian kontak).

Suku cadang pengganti:

XV1430

Pel pengganti yang dapat dicuci



FC8022

Kantong debu (kantong s anti-alergi)



XV1433

Kit pemeliharaan dengan 2 filter, 1 sikat utama, dan 1 sikat samping.

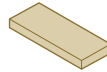

Melepas baterai isi ulang

Ikuti petunjuk di bawah ini untuk mengeluarkan baterai isi ulang. Anda juga dapat membawa robot ke pusat layanan Philips untuk melepas baterai isi ulang. Hubungi Pusat Layanan Konsumen Philips di negara Anda untuk alamat pusat layanan terdekat.

Lakukan semua tindakan pencegahan demi keselamatan yang diperlukan ketika menggunakan alat untuk membuka produk dan ketika membuang baterai isi ulang.

Peringatan: Sebelum mengeluarkan baterai, pastikan bahwa produk sudah dicabut dari stasiun dan daya baterai sudah benar-benar habis.

- 1 Mulai robot dari suatu tempat di dalam ruangan, bukan dari stasiun.
- 2 Biarkan robot beroperasi sampai baterai isi ulang habis untuk memastikan baterai isi ulang benar-benar habis sebelum Anda melepas dan membuangnya.

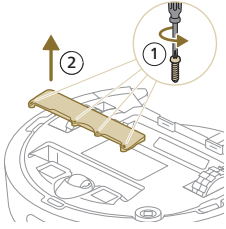

3 Buka sekrup tutup wadah baterai dan buka tutupnya.

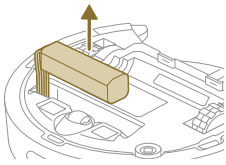

4 Angkat baterai isi ulang dan lepaskan dengan menekan klip kecil pada konektor baterai untuk melepaskan konektor baterai.

5 Bawa robot dan baterai isi ulang ke tempat pengumpulan untuk limbah listrik dan elektronik.

Garansi dan dukungan

Jika Anda membutuhkan informasi atau dukungan, silakan kunjungi www.philips.com/support atau bacalah pamflet garansi internasional.

Robot pembersih vakum Anda telah dirancang dan dikembangkan dengan sangat hati-hati. Jika robot Anda ternyata membutuhkan perbaikan, Pusat Layanan Konsumen di negara Anda akan membantu Anda mengatur perbaikan yang diperlukan dalam waktu sesingkat mungkin dan dengan kenyamanan maksimal. Jika tidak ada Pusat Layanan Konsumen di negara Anda, kunjungi dealer Philips setempat.

Pembuangan dan daur ulang

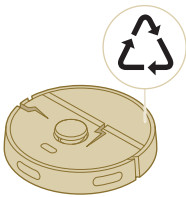

Jangan buang robot ke tempat sampah biasa. Pastikan untuk membawanya ke fasilitas daur ulang peralatan listrik.

Mengatasi masalah

Bab ini merangkul masalah yang paling umum terjadi pada alat Anda. Jika Anda tidak dapat menyelesaikan masalah dengan informasi di bawah, buka aplikasi robot Philips HomeRun atau kunjungi www.philips.com/myrobot3000, yang juga menyediakan video dukungan

dan pertanyaan umum. Anda juga dapat menghubungi Pusat Layanan Konsumen di negara Anda.

Masalah	Kemungkinan penyebab	Solusi
Robot tidak mau hidup.	Daya baterai tinggal sedikit.	Isi ulang daya robot di stasiun sebelum digunakan.
	Suhu ruangan terlalu dingin atau terlalu panas.	Gunakan robot pada suhu antara 8 °C dan 35 °C.
Robot tidak dapat disandingkan dengan aplikasi.	Robot sudah tidak dalam mode penyandingan.	Kembalikan robot ke mode penyandingan dengan menahan tombol utama dan tombol on/off secara bersamaan (lampu akan berkedip oranye).
	Koneksi (sinyal) Wi-Fi tidak bagus.	Taruh robot di area dengan sinyal Wi-Fi yang baik.
	Jaringan Wi-Fi yang dipilih salah.	Pastikan Anda memilih jaringan Wi-Fi yang benar.
	Kata sandi yang digunakan salah.	Pastikan Anda menggunakan kata sandi Wi-Fi yang benar.
	Model robot yang dipilih dalam aplikasi salah.	Pastikan Anda memilih model robot yang benar.
	Aplikasi yang diunduh salah	Selalu gunakan aplikasi yang Anda unduh melalui kode QR dari panduan memulai cepat.
Aplikasi dan robot kehilangan koneksi.	Robot berada di luar jangkauan sinyal Wi-Fi.	Tunggu hingga robot kembali ke area dengan sinyal Wi-Fi yang baik.
	Robot telah memasuki mode tidur.	Robot akan masuk ke mode tidur jika belum kembali ke stasiun. Tekan tombol on/off selama 3 detik atau lebih lama untuk membangunkan robot. Kemudian kirimkan ke stasiun melalui aplikasi atau dengan menekan tombol 'rumah'.
	Kata sandi Wi-Fi telah diubah.	Ketika detail Wi-Fi berubah: tambahkan lagi robot ke aplikasi.
	Nama jaringan Wi-Fi telah diubah.	Ketika detail Wi-Fi berubah: tambahkan lagi robot ke aplikasi.
	Akun aplikasi diubah.	Jika detail akun telah diubah, tambahkan robot ke aplikasi lagi.
Email dengan kode verifikasi belum diterima.	Email kode verifikasi mungkin memerlukan waktu hingga satu menit untuk sampai.	Tunggu email lebih dari satu menit.
	Email belum dikirimkan.	Klik tombol "kirim ulang".

Masalah	Kemungkinan penyebab	Solusi
	Email mungkin masuk ke folder 'spam' atau 'sampah'.	Periksa folder 'spam' atau 'sampah'. (Alamat e-mail pengirim dimulai dengan: HomeRun_noreply@).
	Alamat email yang digunakan salah.	Periksa apakah Anda menggunakan alamat email yang benar.
	Ponsel atau komputer tidak memiliki koneksi internet yang baik untuk menerima email.	Pastikan ponsel atau komputer memiliki koneksi internet yang baik.
Robot tidak dapat menemukan stasiun.	Stasiun telah dipindahkan selama proses pembersihan.	Kembalikan stasiun di tempat yang sama seperti sebelum proses pembersihan dimulai.
	Stasiun tidak terhubung ke catu daya.	Sambungkan stasiun ke catu daya.
	Sensor pada robot dan/atau stasiun kotor.	Bersihkan semua sensor robot dan stasiun.
	Zona Dilarang Dilewati ditempatkan terlalu dekat dengan stasiun	Jangan simpan zona Dilarang Dilewati terlalu dekat dengan stasiun.
	Stasiun ditempatkan di tempat dengan cahaya yang sangat terang.	Jangan letakkan stasiun di tempat dengan cahaya yang sangat terang (seperti cahaya matahari langsung) karena dapat mengganggu sinyal inframerah.
Robot mendorong stasiun.	Stasiun tidak ditempatkan di dekat dinding.	Tempatkan stasiun dengan membelakangi dinding.
	Sensor pada robot dan/atau stasiun kotor.	Bersihkan semua sensor robot dan stasiun.
	Stasiun ini tidak memiliki ruang yang cukup di sekelilingnya (0,5 meter di setiap sisi dan 1,5 m di bagian depan).	Pastikan stasiun memiliki ruang yang cukup di sekelilingnya.
Robot tidak membersihkan dengan baik.	Wadah debu robot sudah penuh.	Kosongkan wadah debu robot.
	Tangki air kosong.	Isi ulang tangki air saat diperlukan.
	Rintangan tersangkut di sikat.	Singkirkan semua rintangan dari sikat.
	Filter belum dibersihkan.	Bersihkan filter secara teratur.
	Filter belum dipasang kembali atau tidak dipasang dengan benar.	Pasang kembali filter dengan benar.

Masalah	Kemungkinan penyebab	Solusi
	Pel yang dapat dicuci perlu diganti.	Ganti pel XV1430 yang dapat dicuci. Beli pel baru XV1430 yang dapat dicuci melalui aplikasi atau di www.philips.com/myrobot3000
Robot tidak menggunakan atau hanya sedikit menggunakan air selama mengepel.	Ketinggian air disetel terlalu rendah.	Tambah ketinggian air di aplikasi.
Terlalu banyak air yang keluar dari pel/robot membuat lantai terlalu basah.	Ketinggian air disetel terlalu tinggi.	Kurangi ketinggian air di aplikasi. ⚠ PENTING: Untuk mengepel lantai keras yang sensitif, seperti lantai parket, atur ketinggian air di aplikasi ke tingkat terendah.
Robot melewati area yang harus dibersihkan/robot tidak membersihkan seluruh area/robot mulai melewati titik-titik tertentu	Sensor robot mulai kotor.	Bersihkan sensor robot dengan kain kering.
	Robot ini bekerja di atas lantai yang dipoles licin.	Pastikan lantai dikeringkan sebelum robot mulai membersihkannya.
	Robot tidak dapat menjangkau area tertentu yang terhalang oleh perabotan atau penghalang.	Rapikan area yang akan dibersihkan dengan meletakkan perabotan dan benda-benda kecil pada tempatnya.
	Area pembersihan tidak rapi.	Singkirkan benda-benda kecil dari lantai dan rapikan area pembersihan sebelum robot mulai membersihkan.
	Robot menjaga margin keselamatan pada jarak yang dekat dengan zona Dilarang Dilewati dan zona Dilarang Dipel, dan hal ini dapat menyebabkan robot tidak akan melewati area tertentu.	Buatlah zona Dilarang Dilewati atau zona Dilarang Dipel di aplikasi sedikit lebih kecil.
Robot terhalang oleh dirinya sendiri karena mengisap kabel.	Ada kabel di lantai yang tidak dapat dideteksi oleh robot.	Hentikan robot dan lepaskan penutup sikat. Keluarkan sikat utama dan periksa apakah ada sesuatu yang tersangkut di sikat samping: lepaskan sikat samping, singkirkan kabelnya, pasang kembali sikat samping. Singkirkan semua kabel dari lantai sebelum Anda memulai proses pembersihan.

Masalah	Kemungkinan penyebab	Solusi
Robot terjatuh dari tangga.	Sensor turunan di bagian bawah robot kotor.	Bersihkan sensor turunan di bagian bawah robot.
	Terdapat benda yang ditempatkan di anak tangga paling atas yang dideteksi oleh robot dan dianggap aman untuk dilewati.	Singkirkan benda apa pun yang ada di anak tangga paling atas.
Robot tidak mengisi daya atau menghabiskan daya dengan sangat cepat.	Robot disimpan di tempat yang terlalu panas atau terlalu dingin.	Isi daya dan simpan robot pada suhu antara 8 °C dan 35 °C.
Stasiun Pengosongan Otomatis tidak mengumpulkan debu dari robot.	Kantong debu belum dipasang kembali atau tidak dipasang dengan benar.	Pasang kantong debu dengan benar di stasiun Pengosongan Otomatis.
	Kantong debu penuh.	Pasang kantong debu kosong di stasiun Pengosongan Otomatis.
	Mode senyap atau pengaturan jangnan ganggu sudah diaktifkan di dalam aplikasi.	Batalkan pilihan mode senyap atau jangnan ganggu di dalam aplikasi.
	Saluran masuk stasiun Pengosongan Otomatis tersumbat.	Bersihkan saluran masuk stasiun Pengosongan Otomatis.
Terdapat penumpukan busa dalam tangki air dan robot bergerak secara aneh.	Deterjen telah ditambahkan ke dalam tangki air, sehingga robot menjadi licin.	Jangan pernah menambahkan deterjen ke dalam tangki air lagi. Bersihkan robot dan rodanya, termasuk membilas tangki air secara menyeluruh.
Robot mengeluarkan suara yang tidak normal.	Filter belum dipasang kembali atau tidak dipasang dengan benar.	Periksa apakah filter terpasang dengan benar.
Sikat sudah tidak berputar.	Rambut tersangkut di sikat utama.	Singkirkan rambut dengan alat pembersih sikat yang disertakan bersama robot.
	Rintangan lain tersangkut di sikat.	Singkirkan rintangan lain dari sikat.
	Sikat utama tidak terpasang dengan benar.	Lepaskan sikat utama dan pasang kembali.
		Ketika sikat utama tidak terpasang dengan benar: pasang kembali poros persegi dengan benar ke dalam lubang persegi.
Sikat samping berubah bentuk.	Ada sesuatu yang tersangkut di sikat samping.	Taruh sikat di dalam air panas selama beberapa saat dan biarkan kering.
		Beli sikat samping baru melalui aplikasi atau di www.philips.com/myrobot3000

Masalah	Kemungkinan penyebab	Solusi
Robot tidak mau berjalan di lantai berwarna hitam.	Robot mengira lantai yang hitam pekat adalah lubang - deteksi tebing diaktifkan.	Pastikan lampu dinyalakan di ruangan dengan lantai berwarna hitam pekat. Bersihkan sensor turunan di bagian bawah robot.
Jadwal telah dibuat, tetapi robot tidak mulai membersihkan sesuai dengan jadwal.	Fungsi 'jangan ganggu' mungkin diaktifkan.	Periksa di aplikasi apakah fungsi 'jangan ganggu' diaktifkan pada waktu yang bersamaan dengan jadwal.
	Robot dalam mode tidur.	Pastikan robot sedang mengisi daya di stasiun. Robot akan masuk ke mode tidur jika belum kembali ke stasiun. Tekan tombol on/off selama 3 detik atau lebih lama untuk membangunkan robot. Kemudian kirimkan ke stasiun melalui aplikasi atau dengan menekan tombol 'rumah'.
	Zona waktu yang dipilih dalam aplikasi salah.	Anda dapat mengubah zona waktu di dalam aplikasi pada menu 'Akun Saya' di bagian 'Profil'.
	Robot kehilangan koneksi dengan jaringan Wi-Fi.	Pastikan jaringan Wi-Fi berfungsi.
	Daya baterai robot kosong.	Pastikan stasiun tersambung ke catu daya.
Tidak dapat masuk ke akun aplikasi robot.	Alamat email telah diubah.	Buat akun aplikasi baru apabila alamat email telah diubah.
	Kata sandi salah.	Masukkan sandi baru yang benar. Jika Anda lupa kata sandi, klik 'lupa kata sandi' dan ikuti langkah-langkahnya.
	Wilayah negara yang dipilih salah.	Pilih wilayah negara yang benar di dalam aplikasi.
Pesan pop-up tentang pembaruan aplikasi atau firmware terus-menerus diterima.	Pembaruan aplikasi atau firmware tidak diinstal.	Demi perbaikan robot secara berkelanjutan, kami menyarankan Anda menginstal semua pembaruan.
Aplikasi robot Philips HomeRun tidak tersedia di negara saya.	VPN mungkin memblokir akses ke informasi negara yang benar.	Nonaktifkan layanan VPN yang Anda gunakan.
	Akun Google atau Apple mungkin diatur ke negara lain.	Ubah informasi akun Google atau Apple agar sesuai dengan negara tempat Anda membeli robot.
Pembaruan firmware gagal.	Daya baterai terlalu lemah	Daya baterai robot harus lebih dari 20% untuk menginstal pembaruan.

Masalah	Kemungkinan penyebab	Solusi
	Robot tidak berada di stasiun	Pastikan robot sedang mengisi daya di stasiun saat menginstal pembaruan.
	Sinyal Wi-Fi tidak bagus.	Pastikan robot berada di tempat dengan sinyal wifi yang kuat
Robot sudah selesai memetakan, tetapi saya tidak melihat peta di aplikasi.	Robot tidak memulai dan menyelesaikan peta di stasiun.	Untuk membuat peta, pastikan robot memulai dan menyelesaikan pemetaan di stasiun. Setelah peta disimpan di aplikasi, Anda dapat menggunakan robot tanpa stasiun.
Peta saya hilang dari aplikasi.	Jumlah peta sudah maksimal.	Robot akan membuat peta baru ketika mengenali lingkungan baru. Jika Anda sudah memiliki 5 peta, robot akan mengganti peta lawas dengan yang baru. Untuk memastikan robot tidak menimpa peta lawas, kunci peta tersebut di aplikasi. Anda dapat mengunci 3 peta secara bersamaan.

Kandungan

Pengenalan _____	71
Gambaran keseluruhan produk _____	72
Sebelum penggunaan pertama _____	73
Membuat persediaan untuk guna _____	74
Isyarat boleh dengar _____	78
Bagaimana robot anda berfungsi _____	79
Menggunakan robot anda _____	83
Pembersihan dan penyelenggaraan _____	86
Isyarat antara muka pengguna dan maknanya _____	94
Tetap semula/pulihkan robot _____	95
Penggantian _____	96
Jaminan dan sokongan _____	98
Pembuangan dan kitar semula _____	98
Penyelesai Masalah _____	98

Pengenalan

Tahniah atas pembelian Philips HomeRun Vacuum dan Mop robot 3000 Series Aqual! Untuk memanfaatkan kelebihan robot anda dengan sepenuhnya dan mengakses semua fungsi lanjutan, anda boleh memuat turun dan memasang aplikasi robot Philips HomeRun. Anda juga boleh mendapatkan video sokongan dan soalan lazim dalam aplikasi tersebut atau lawati **www.philips.com/myrobot3000**.

Baca buku kecil keselamatan yang berasingan dengan teliti sebelum menggunakan robot ini buat pertama kali dan simpan buku kecil ini untuk rujukan masa hadapan.

Gambaran keseluruhan produk

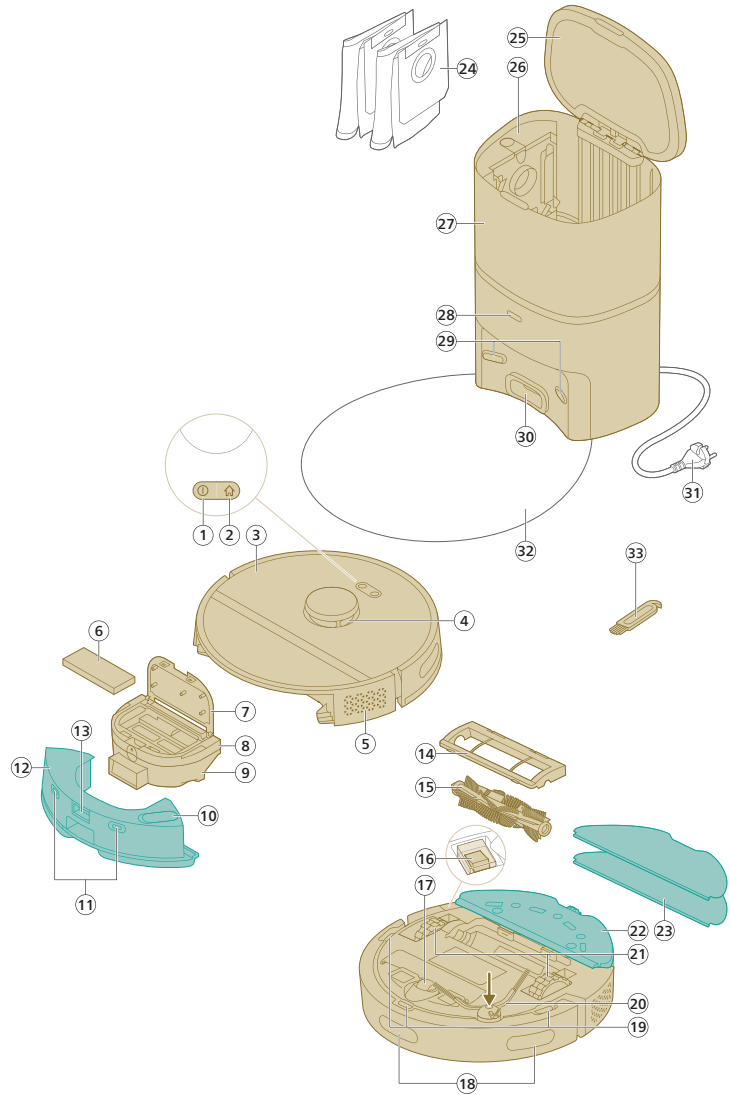

- 1 Butang hidup/mati
- 2 Butang rumah
- 3 Penutup atas
- 4 Navigasi laser 360° (LiDAR)
- 5 Salur keluar udara
- 6 Penuras boleh cuci
- 7 Penutup penuras boleh cuci
- 8 Penutup kosong bekas habuk
- 9 Bekas habuk
- 10 Salur masuk air

- 11 Titik sentuh pengecasan (robot)
- 12 Tangki air
- 13 Butang pelepasan tangki air
- 14 Penutup berus
- 15 Berus utama
- 16 Suis kuasa hidup/mati
- 17 Roda dwipaksi hadapan
- 18 Sensor untuk memandu robot kembali ke stesen (3x).
- 19 Sensor antijatuh (3x)
- 20 Berus sisi
- 21 Roda utama
- 22 Pemegang pad mop
- 23 Pad mop boleh cuci (2x)
- 24 Beg habuk (2x)
- 25 Penutup kanister
- 26 Petak beg habuk
- 27 Stesen Autobuang
- 28 Lampu penunjuk
- 29 Titik sentuh pengecasan (stesen)
- 30 Salur masuk Autobuang
- 31 Soket kord kuasa
- 32 Lapik
- 33 Alat pembersihan berus

Sebelum penggunaan pertama

- 1 Keluarkan perkakas daripada kotak buangkan semua bungkusannya.
- 2 Tanggalkan penutup pelindung.
- 3 Jika anda melihat sebarang tanda kerosakan yang ketara, pergi ke **www.philips.com/support** atau hubungi Pusat Khidmat Pelanggan di negara anda.

Membuat persediaan untuk guna

📌 Petua memilih lokasi terbaik untuk memasang stesen:

- Jangan letak stesen di bawah cahaya matahari yang terang atau di bawah perabot. Ini akan menghalang isyarat inframerah yang membantu robot mencari jalan kembali ke stesen.
- Pasangkan stesen di atas permukaan yang rata bersandarkan dinding.
- Pasangkan stesen di atas lantai keras.
- Jangan letakkan stesen dekat dengan tangga atau sumber pemanasan (radiator).
- Pasang di lokasi yang mempunyai liputan Wi-Fi yang baik.

Pasangkan stesen

1 Pasang stesen dalam dimensi yang betul untuk penempatan.

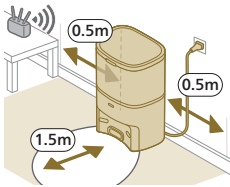

i Nota: Berikan ruang 0.5 meter di sisi stesen dan 1.5 meter di hadapan stesen.

2 Sabungkan stesen ke bekalan kuasa.

3 Pastikan baki bahagian kabel kuasa disembunyikan dengan baik di belakang stesen supaya robot tidak dapat bergerak di atasnya.

4 Letakkan beg habuk dalam petak beg habuk dalam stesen.

Pasangkan pemegang pad mop, pad mop boleh cuci dan berus sisi

1 Pasangkan berus sisi dengan mengklik berus pada kedudukan yang betul pada bahagian bawah robot.

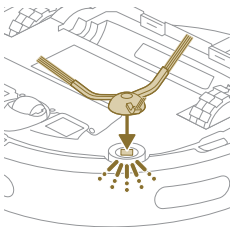

2 Pasangkan pemegang pad mop pada bahagian bawah tangki air robot.

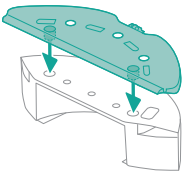

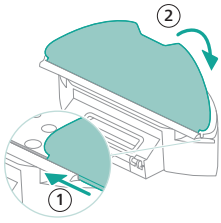

- 3 Leretkan bahagian lurus pad mop boleh cuci dalam slot pemegang pad mop yang betul dan pasangkan pad mop boleh cuci pada bahan velkro yang terdapat pada pemegang pad mop.

Mengecas robot

i Perhatian: Walaupun anda mengecas robot buat pertama kali, stesen akan mula memvakum sewaktu robot kosong. Ini bukan ralat tetapi sebahagian daripada biasa prosedur pengecasan yang biasa.

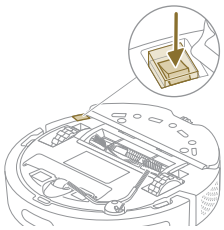

- 1 Tekan suis hidup/mati pada bahagian bawah robot untuk menghidupkan robot.
- 2 Pusingkan robot ke kedudukan yang betul dan letakkan robot di atas lantai di hadapan stesen.
- 3 Pastikan stesen disambungkan ke soket dinding.

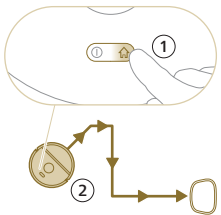

- 4 Tekan butang rumah. Robot bergerak ke kedudukan yang betul di stesen.
- 5 Tunggu sehingga robot dicas sepenuhnya.

Jika bateri telah habis, robot tidak akan bergerak sendiri ke kedudukan yang betul. Dalam hal ini, ikuti langkah-langkah yang berikutnya:

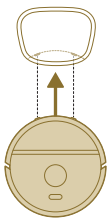

- 1 Pusingkan robot ke kedudukan yang betul dan letakkan robot di atas lantai di hadapan stesen. Tangki air hendaklah menghadap stesen.
- 2 Sejajarkan titik sentuh pengecasan pada tangki air robot dengan titik sentuh pengecasan pada stesen.

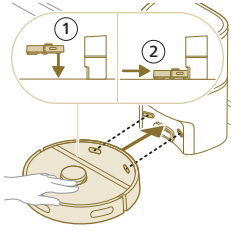

- 3 Tolak robot pada stesen supaya sesentuh pengecasan robot bersentuhan dengan sesentuh pengecasan pada stesen.

i Nota: Pastikan robot berada dalam kedudukan yang betul dan mula mengecas. Lampu pada dua butang di bahagian atas robot berkelip dengan perlahan-lahan. Jika bateri habis, ia mungkin akan mengambil sedikit masa sebelum robot menunjukkan ia sedang mengecas.

i Perhatian: Walaupun anda mengecas robot buat pertama kali, stesen akan mula memvakum sewaktu robot kosong. Ini bukan ralat tetapi sebahagian daripada biasa prosedur pengecasan yang biasa.

- 4 Tunggu sehingga robot dicas sepenuhnya.

i Nota: Pastikan robot dicas sepenuhnya sebelum anda menggunakannya buat kali pertama.

i Nota: LED putih pada stesen juga menyala untuk menunjukkan bahawa robot sedang mengecas.

Muat turun aplikasi, daftar dan sambung ke Wi-Fi

Kandungan aplikasi

Anda boleh mengendalikan robot dengan aplikasi Philips HomeRun robot. Aplikasi ini membenarkan anda untuk mengurus robot anda dan menawarkan bantuan serta sokongan:

- 1 Video cara menggunakan robot.
- 2 Manual pengguna yang lengkap.
- 3 Soalan Lazim.
- 4 Hubungi Layanan Pelanggan.
- 5 Cipta peta rumah anda.
- 6 Pilih bilik untuk dibersihkan.
- 7 Pilih antara mod pembersihan dan tetapan yang berbeza untuk setiap bilik.
- 8 Lihat status aktiviti pembersihan dalam masa nyata dan lihat paras bateri.
- 9 Terima pemberitahuan dan isyarat.
- 10 Jadualkan aktiviti pembersihan.
- 11 Lihat status penyelenggaraan dan cari alat ganti.

Memuat turun aplikasi

- 1 Imbas kod QR pada kulit luat manual pengguna ini atau pada bungkusan robot.

Atau:

Cari 'aplikasi Philips HomeRun robot' dalam Apple App Store atau salah satu Android App Store.

- 2 Muat turun dan pasang aplikasi tersebut.
- 3 Ikut arahan dalam aplikasi.





Mendaftar akaun peribadi.

Anda boleh mendaftar akaun peribadi dan mendapat manfaat daripada kelebihan berikut:

- Kawal robot daripada lebih satu peranti cth. telefon pintar dan tablet atau tambahkan berbilang pengguna dalam rumah.
- Simpan sandaran data penting seperti pelan pembersihan tersuai untuk rumah anda.

i Nota: Jika anda menukar telefon anda dan anda tidak mempunyai akaun, maka anda akan kehilangan semua pelan pembersihan tersuai.

i Penting: Philips menghargai dan menghormati privasi anda. Pautan kepada notis privasi kami boleh ditemui dalam aplikasi sebelum mendaftar.

Menyediakan sambungan Wi-Fi

i Sebelum anda bermula: pastikan robot dan peranti mudah alih anda mempunyai liputan Wi-Fi yang baik.

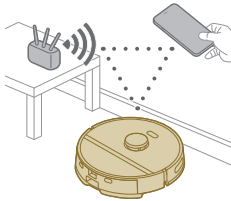

1 Tekan butang 'Tambahkan robot' dalam aplikasi dan ikuti arahan.

2 Gandingkan robot dengan Wi-Fi dalam aplikasi.

3 Tekan dan tahan butang hidup/mati dan butang rumah pada masa yang sama selama tiga saat. Lampu pada butang akan berkelip jingga untuk menandakan bahawa robot berada dalam mod persediaan Wi-Fi.

4 Klik butang serta jika dapat dilihat dalam aplikasi untuk menyambung dengan rangkaian '**Philips robot**'.

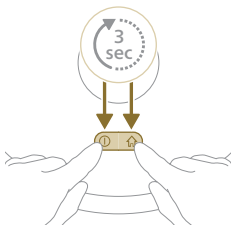



i Nota: Jika butang serta tidak dapat dilihat dalam aplikasi, tinggalkan aplikasi dan pergi ke Wi-Fi di bawah 'Tetapan' pada peranti mudah alih anda. Di sana, anda boleh memilih rangkaian '**Philips robot**' dan menyambung kepada rangkaian tersebut).

Jika penggandingan Wi-Fi gagal:

- Periksa sambungan Wi-Fi anda.
- Semak sama ada anda telah memilih model yang betul atau tidak.
- Semak sama ada anda telah memasukkan kata laluan Wi-Fi yang betul atau tidak.
- Semak sama ada robot masih berada dalam mod persediaan Wi-Fi atau tidak.

i Nota: Anda boleh mengenali ini jika lampu pada kedua-dua butang robot masih menyalakan warna jingga.

i Nota: Jika anda tidak dapat menyelesaikan masalah tersebut, lawati www.philips.com/myrobot3000 untuk mendapatkan maklumat butiran hubungan Layanan Pelanggan.

Isyarat boleh dengar



- Bahasa isyarat suara robot boleh ditukar daripada bahasa Inggeris kepada bahasa tempatan anda. Untuk menukar bahasa, muat turun aplikasi dan sambungkan robot dengan Wi-Fi, supaya ia boleh memuat turun bahasa baharu.
- Aplikasi tersebut akan memberi isyarat dan peringatan jika robot memerlukan perhatian. Dengan cara ini anda akan dimaklumkan sepenuhnya tentang status masa nyata walaupun robot membersihkan semasa anda tiada di rumah.

Tetapan bahasa isyarat suara

i Anda boleh menetapkan bahasa isyarat suara dengan segera selepas anda menyambungkan robot kepada Wi-Fi

- 1 Pastikan robot bersambung dengan aplikasi.
- 2 Di dua tempat dalam aplikasi, anda boleh menemukan pilihan untuk menukar bahasa isyarat suara.
 - Pada skrin aplikasi yang sama anda diminta untuk menamakan robot
 - Atau dengan menekan tiga baris di sebelah kiri atas dan kemudian memilih tab tetapan Robot.



3 Kemudian pilih bahasa isyarat suara di situ.

Bagaimana robot anda berfungsi

Cipta peta



Cara pemetaan berfungsi

Robot bergerak melalui bilik dan navigasi laser dengan pantas mengimbas bilik itu untuk membangunkan peta  lantai.

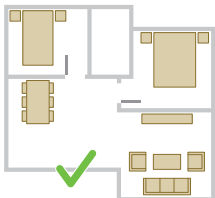

Edit Peta

Dalam aplikasi, anda boleh menggunakan Edit Peta untuk:

- Mengedit bilik (menggabungkan/membahagikan bilik, menamakan bilik) agar anda boleh menyesuaikan rutin pembersihan robot untuk setiap bilik.
- Sediakan kawasan larangan untuk menyatakan kawasan robot dibenarkan untuk menjalankan aktiviti pembersihan dan kawasan yang tidak dibenarkan.
- Cipta peta untuk setiap lantai bilik anda dan simpan sehingga 5 peta. Apabila anda menggunakan perkakas ini, ia menjana peta baharu dalam persekitaran baharu. Jika anda mempunyai peta yang kerap anda gunakan dan tidak mahu menulis ganti peta itu tanpa sengaja, anda boleh mengunci sehingga 3 peta.

Menyediakan bilik untuk aktiviti pemetaan.

Sebelum anda memulakan aktiviti pemetaan, pastikan untuk:

- Kemaskan kawasan.
- Letakkan perabot di tempat yang sesuai.
- Mengetepikan halangan kecil dan mudah dialihkan.

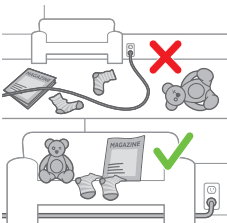

i Nota: Ini penting bagi mengelakkan penyimpanan halangan pada peta secara kekal.

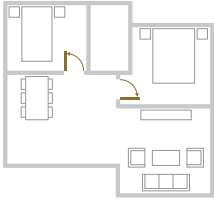

- Buka semua pintu di dalam rumah dan tutup pintu ke luar rumah.

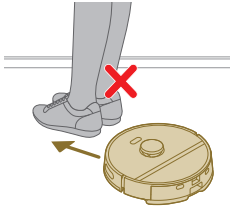

i Penting: Pastikan robot tidak terhalang semasa digunakan.

Mencipta peta



i Penting: Semasa pemetaan, robot anda tidak akan menjalankan aktiviti pembersihan.

i Penting: Untuk mencipta peta lantai, adalah sangat penting untuk menempatkan stesen di atas lantai yang anda ingin petakan kerana robot mesti berada di stesen semasa memulakan dan menamatkan pemetaan. Jika anda ingin mencipta peta lantai ke 2, stesen mesti diletakkan di sana semasa proses pemetaan. Selepas itu, peta lantai ini boleh digunakan walaupun stesen berada di lantai lain.

Beritahu robot anda tempat yang tidak harus dibersihkan dengan zon pembersihan yang dilarang.

Dalam aplikasi, anda boleh menyediakan kawasan larangan untuk menunjukkan kawasan robot dibenarkan untuk menjalankan aktiviti pembersihan dan kawasan yang tidak dibenarkan.

Dinding maya dan zon Tidak Boleh Masuk

Cipta dinding maya  dan zon Tidak Boleh Masuk  untuk kawasan yang anda tidak mahu robot pergi. Anda boleh sebagai contoh, mencipta dinding maya atau zon Tidak Boleh Masuk untuk:

- Melindungi objek yang mudah pecah. Robot tidak dapat mengesan halangan kecil seperti kasut, permainan atau kabel serta halangan atau permukaan yang berkilat, lut sinar (cth. kaca) atau gelap.
- Menghalang robot daripada tersangkut semasa pembersihan.



i Nota: Robot boleh tersangkut pada karpet berlonggok yang tinggi, karpet berumbai atau ambal yang sangat ringan seperti di dalam bilik mandi. Robot juga tidak boleh mengesan kabel di atas lantai.

- Melindungi robot.

i Nota: Robot harus dijauhkan daripada cecair dan kawasan basah seperti mangkuk haiwan kesayangan dan dulang pokok.

i Penting: dinding maya dan zon Tidak Boleh Masuk tidak harus digunakan untuk melindungi daripada bahaya.



i Penting: dinding maya dan zon Tidak Boleh Masuk tidak harus menghalang robot daripada kembali ke stesen.

Zon Tidak Boleh Mop

Wujudkan zon Tidak Boleh Mop  untuk menghalang robot daripada mengemop karpet atau ambal.

i Nota: Robot akan mengelakkan zon Tidak Boleh Mop apabila pemegang pad mop dipasang. Apabila pemegang pad mop tidak dipasang pada robot, robot akan memvakum zon Tidak Boleh Mop.



Bagaimana robot anda membersihkan kawasan

Dalam aplikasi, rutin pembersihan berikut boleh dipilih:

Rutin	Deskripsi
Pembersihan automatik	Pembersihan automatik bertujuan untuk rutin pembersihan harian biasa anda. Robot membersihkan setiap bilik mengikut tetapan yang anda nyatakan dan simpan dalam pelan pembersihan. Jika persekitaran itu tidak dikenali, robot memetakan persekitaran itu dan secara serentak, memvakum persekitaran itu (robot tidak mengemop dalam hal ini). Selepas selesai, robot kembali ke stesen.
Pembersihan tersuai	<p>Pembersihan tersuai boleh digunakan untuk robot menjalankan tindakan pembersihan pada masa-masa unik. Anda boleh menyesuaikan rutin pembersihan robot anda mengikut keinginan anda. Anda boleh menetapkan tiga pilihan berikut.</p> <ul style="list-style-type: none"> - Bilik: robot membersihkan satu atau lebih bilik dalam urutan yang anda nyatakan. - Zon: robot membersihkan zon di dalam bilik yang anda nyatakan. - Tumpuan: robot membersihkan dalam segi empat sama 1.5 kali 1.5 meter dalam kawasan tumpuan tertentu di dalam rumah yang anda ingin dibersihkan. <p>i Nota: dengan pembersihan tumpuan, letakkan robot di tengah-tengah segi empat sama yang anda ingin robot itu bersihkan.</p> <p>Selepas memilih salah satu daripada pilihan di atas, anda boleh memilih mod membersihkan dan memperhalusi pilihan pembersihan anda dan tetapan lanjutan.</p>

Tetapkan pilihan pembersihan, tetapan lanjutan dan urutan pembersihan

Dalam aplikasi, anda boleh memilih lima mod pembersihan yang berbeza untuk setiap bilik. Ini merupakan mod standard yang boleh digunakan dalam kebanyakan situasi. Anda boleh menyesuaikan mod pembersih dengan memperhalusi pilihan pembersihan dan tetapan lanjutan.

Mod pembersihan

Mod	Deskripsi
Basah & kering	Robot memvakum dan mengemop lantai pada masa yang sama. Mod ini bertujuan untuk pembersihan automatik lantai keras. ⚠️ PENTING: Untuk mengemop lantai keras yang sensitif seperti lantai parket, tetapkan paras air dalam aplikasi kepada paras paling rendah.
Kering	Robot hanya memvakum lantai. Mod ini boleh digunakan untuk kawasan yang tidak harus dimop.
Senyap	Robot membersihkan dengan bunyi bisung yang minimum. Kuasa sedutan dikurangkan dan isyarat suara dibisukan.
Intensif	Robot memvakum dan mengemop lantai pada masa yang sama dan pada kuasa penuh. Mod ini bertujuan untuk membersihkan kawasan kecil secara rapi. Harap maklum bahawa adalah tidak disyorkan untuk membersihkan kawasan besar dalam mod ini. Robot melalui kawasan tersebut sebanyak 5 kali, jadi masa pembersihan dan penggunaan bateri akan meningkat dengan banyaknya.
Individu	Untuk mod ini, anda boleh memilih semua tetapan pakar dari mula.

Pilihan pembersihan

Untuk setiap mod membersihkan, anda boleh memperhalusi pilihan pembersihan berikut:

Tetapan	Deskripsi
Kuasa sedutan 	Tukarkan kuasa sedutan: <ul style="list-style-type: none"> - Eko: untuk pembersihan yang cekap dengan penggunaan tenaga yang rendah dan paras bunyi bisung yang rendah. - Biasa: untuk pembersihan automatik dan penyingkiran habuk halus yang berkesan di atas lantai keras denganimbangan optimum antara kuasa dengan kecekapan. - Tinggi: untuk pembersihan rapi lantai besar. Boleh membersihkan lebih pada sekali cas daripada mod maksimum. - Maksimum: paling sesuai untuk menyingkirkan kotoran besar seperti serdak makanan. Kuasa sedutan yang kuat membuang zarah habuk yang halus, yang tersembunyi jauh dalam karpet dan celah.

Tetapan	Deskripsi
Paras kebasahan mengemop 	Menentukan kadar aliran yang dipam daripada tangki air elektrik ke mop: ⚠ PENTING: Jangan tambah air panas atau detergen pembersihan ke dalam tangki air. <ul style="list-style-type: none"> - Tiada: Mematikan paras kebasahan mengemop bagi lantai kayu tidak bersalut dan karpet. - Rendah: untuk mengemop lantai sensitif iaitu parket. Kombinasi memvakum dan mengemop menyingkirkan habuk yang lebih halus daripada memvakum sahaja. - Sederhana: optimum untuk pembersihan basah & kering biasa. Mop menyingkirkan habuk permukaan dan bakteria untuk menjaga kebersihan dan kesihatan rumah anda. - Tinggi: Untuk rumah yang sebersih-bersihnya. Anda disyorkan agar menggabungkan tetapan ini dengan 2 atau 5 ulangan laluan pembersihan untuk pembersihan yang intensif.
Ulangan laluan pembersihan	Nyatakan bilangan laluan pembersihan. Satu laluan sudah mencukupi untuk pembersihan biasa. Anda boleh memprogram robot supaya membuat 2 atau 5 laluan untuk pembersihan yang intensif. Disyorkan untuk membuat pilihan ini hanya bagi kawasan pembersihan yang khusus kerana ia mempengaruhi tempoh pembersihan.

Tetapan lanjutan

Untuk setiap mod membersih, anda boleh memperhalusi tetapan lanjutan yang berikut:

Tetapan	Deskripsi
Penggalak karpet 	Hidupkan atau matikan penggalak karpet. Robot secara automatik meningkatkan kuasa sedutan apabila robot bergerak ke atas karpet atau ambal. Disyorkan untuk mendayakan tetapan ini.

Menggunakan robot anda

Membuat persiapan bagi aktiviti pembersihan

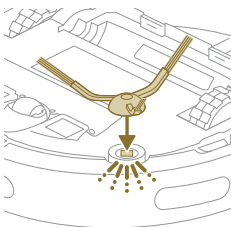

Sebelum anda memulakan robot untuk aktiviti pembersihannya:

- Pasangkan berus sisi dengan mengklik berus pada kedudukan yang betul pada bahagian bawah robot.

84 Bahasa Melayu

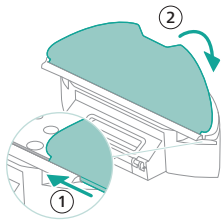
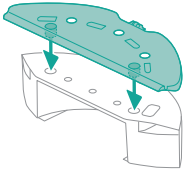

- Pasangkan pemegang pad mop pada bahagian bawah tangki air.

- Pasangkan pad mop boleh cuci ke pemegang pad mop.

⚠ PENTING: Pemegang pad mop boleh ditanggalkan. Tetapi sewaktu menggunakan robot dengan pemegang pad mop, pad mop boleh cuci mesti sentiasa terpasang pada pemegang pad mop, walaupun anda menggunakan robot tanpa mengemop. Ini bagi mencegah kerosakan pada lantai dan pemegang mop semasa digunakan.

- Alihkan semua kabel, wayar, kord dan objek kecil seperti kasut dan mainan daripada lantai untuk mencegah robot daripada terbelit dengan barangan ini.
- Buka semua pintu di dalam rumah.
- Basahkan mop terlebih dahulu untuk hasil yang optimum.

Mulakan program pembersihan pertama anda melalui aplikasi

Mula

- 1 Buka aplikasi.



- 2 Pilih program pembersihan: Pembersihan automatik atau Pembersihan tersuai.
- 3 Tekan ikon 'mula'.

i Nota: Jika paras bateri terlalu rendah, pembersihan tidak dapat dimulakan. Tunggu sehingga robot dicas dengan secukupnya sebelum anda memulakan aktiviti pembersihan.

Berhenti

- 1 Tekan ikon Jeda dalam aplikasi. Robot berhenti.
- 2 Tekan semula ikon Mula. Robot meneruskan pembersihan.
- 3 Tekan ikon Rumah & cas. Robot kembali ke stesen.

Menggunakan robot tanpa aplikasi

i Nota: Untuk pengalaman yang optimum, kami mengesyorkan penggunaan aplikasi.

Tanpa aplikasi, anda boleh menggunakan dua butang pada robot untuk mengendalikannya:

- Butang hidup/mati
 - Tekan lama (3s) untuk menghidupkan dan mematikan robot.
 - Tekan sekejap untuk memulakan pembersihan atau menjeda pembersihan. Tekan semula untuk menyambung semula pembersihan.
- Butang rerumah
 - Tekan sekejap (apabila robot tidak melakukan pembersihan): robot akan mencari stesen dan mengecas.
 - Tekan sekejap semasa pembersihan: robot akan menghentikan pembersihan. Tekan sekejap semula: robot kembali ke stesen untuk mengecas.
 - Tekan sekejap apabila robot bergerak semula ke stesen: robot akan jeda kembali ke stesen. Tekan semula untuk membiarkan robot kembali ke stesen.

Apabila mengendalikan robot secara manual, robot akan memvakum dan mengemop. Namun, jika tangki air kosong, robot tidak akan mengemop.

Corak pembersihan robot anda

Robot membersihkan rumah dengan cara yang berstruktur. Robot membersihkan bilik demi bilik dan sentiasa bermula dengan membersihkan hujung bilik terlebih dahulu sebelum meliputi baki permukaan.

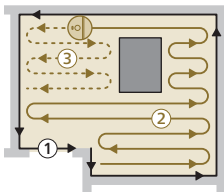

Kembali ke stesen

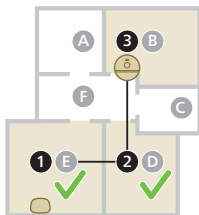

Selepas robot telah melengkapkan aktiviti pembersihannya, robot akan bergerak semula ke stesen secara automatik untuk mengecas semula.

Pengecasan semula secara automatik dan penyambungan semula



Apabila kuasa bateri berkurangan (<20%) semasa pembersihan, robot secara automatik kembali ke stesen untuk mengecap semula. Selepas bateri telah dicas, robot meneruskan pembersihan dari tempat terakhir yang ditinggalkannya.

Pembersihan dan penyelenggaraan

Masa untuk melakukan penyelenggaraan

Item	Pembersihan	Penggantian
Pad mop boleh cuci	Selepas setiap penggunaan	3 - 6 bulan
Berus utama	Setiap bulan	6 - 12 bulan
Penuras boleh cuci	Setiap bulan	3 - 6 bulan
Berus sisi	Setiap bulan	6 - 12 bulan
Roda utama & roda universal	Setiap bulan	-
Sensor navigasi laser 360° (LiDAR)	Setiap bulan	-
Sensor: <ul style="list-style-type: none"> - Penerima isyarat inframerah untuk mencari stesen - Pemancar isyarat inframerah untuk berkomunikasi dengan stesen - Sensor antijatuh (3x) 	Setiap bulan	-
Titik sentuh pengecasan robot dan stesen	Setiap bulan	-
Sensor untuk mengesan penempatan bekas habuk dan tangki air	6 bulan	-

Beg habuk dalam stesen
Autobuang

Apabila LED jingga pada stesen Autobuang
berkelip, ini menunjukkan bahawa beg habuk
sudah penuh.

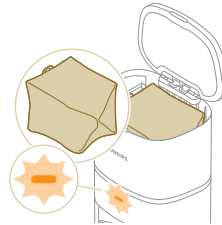

Cara membersihkan pad mop dan bekas habuk

Bersihkan pad mop boleh cuci

- 1 Cabut pad mop boleh cuci daripada bahan velcro dan luncurkan bahagian lurus pad mop keluar daripada slot.

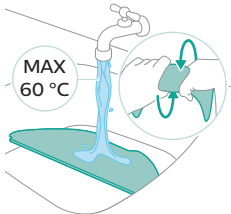
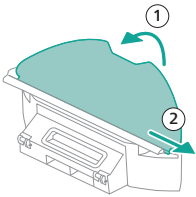

- 2 Bilas dan bersihkan pad mop boleh cuci dengan air atau cucinya dalam mesin basuh.

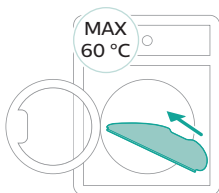

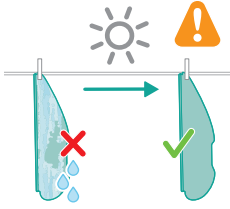

3 Keringkan di udara pad mop boleh cuci.

i Nota: Jangan gunakan cara lain untuk mengeringkan pad mop boleh cuci.

Bersihkan bekas habuk

1 Tarik bekas habuk keluar daripada tangki air.

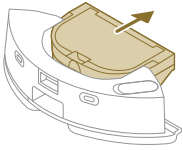

2 Buka penutup bekas habuk dan keluarkan kotoran daripada bekas habuk.

i Nota: Jangan kelirukan penutup bekas habuk dengan penutup penapis boleh cuci.

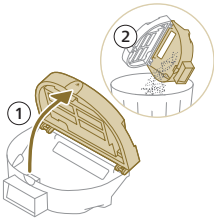

3 Buka penutup penapis boleh cuci dan tarik penapis udara boleh cuci keluar.

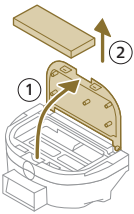

4 Bilas penapis boleh cuci dengan air dan biarkan penapis boleh cuci dikeringkan oleh udara.

i Nota: Jangan gunakan detergen pembersihan.

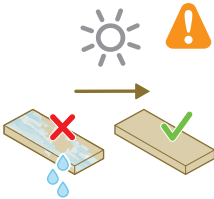

i Nota: Jangan gunakan cara lain untuk mengeringkan penuras boleh cuci.

5 Letakkan penuras boleh cuci pada kunci penuras bekas habuk dan tolakkannya ke dalam.

6 Tolak penuras boleh cuci ke bawah.

7 Tutup penutup penuras boleh cuci.

- 8 Luncurkan bekas habuk kembali ke dalam tangki air.

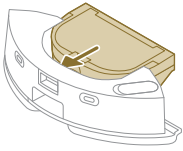

Mencuci tangki air

- 1 Tolak butang pelepasan tangki air.
- 2 Tarik tangki air keluar daripada robot.

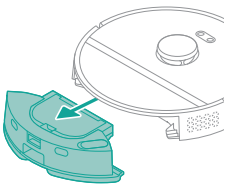

- 3 Tanggalkan bekas habuk daripada tangki air.

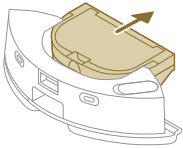

- 4 Bilas tangki air dengan air paip.
- 5 Keringkan bahagian luar tangki air menggunakan kain.

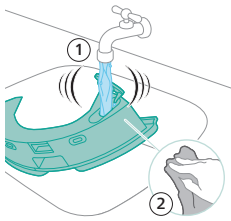

i Nota: Jangan gunakan detergen pembersihan.

⚠ PENTING: Jangan cuci tangki air dalam mesin basuh pinggan.

- 6 Biarkan penutup kedap tangki air terbuka dan benarkan bahagian dalam tangki air untuk kering di udara.

i Nota: Jangan gunakan cara lain untuk mengeringkan tangki air.

- 7 Letakkan bekas habuk kembali ke dalam tangki air.

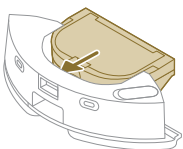

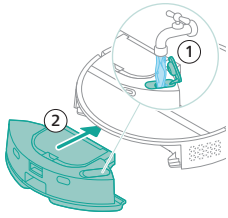

- 8 Isikan tangki air daripada salur masuk air. Masukkan tangki air dalam lokasi yang betul.

i Nota: Pastikan bahagian luar tangki air dalam keadaan kering.

i Nota: Jangan gunakan detergen pembersihan.

Membersihkan berus utama

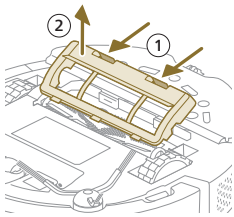

- 1 Terbalikkan robot pada permukaan yang rata dan stabil.
- 2 Tolak butang pelepasan penutup berus pada masa yang sama.
- 3 Angkat dan tanggalkan penutup berus.

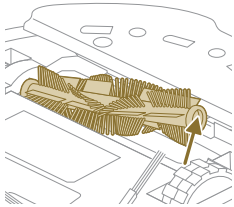

- 4 Tarik keluar berus utama.
- 5 Gunakan alat pembersihan untuk memotong rambut.

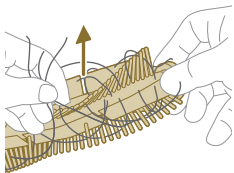

- 6 Keluarkan rambut dan kotoran lain daripada berus utama.

i Petua: Gunakan hujung berus alat pembersihan untuk mengeluarkan kotoran pada berus utama.

- 7 Jika anda mencabut penutup pada hujung berus utama, pasang penutup kembali.

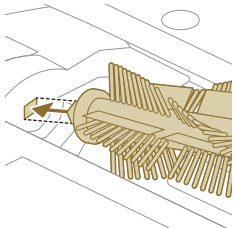

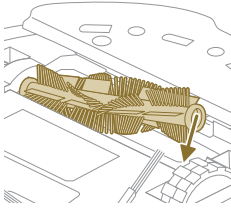

- 8 Pasangkan berus utama di lokasi yang betul. Jajarkan pasak empat segi tepat dengan lubang empat segi tepat dan masukkan berus ke dalam kedudukan yang betul.

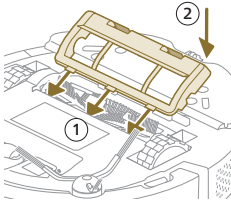

- 9 Letakkan bibir penutup berus dalam bahagian terpotong yang betul.
10 Tolak masuk penutup berus.

Membersihkan berus sisi

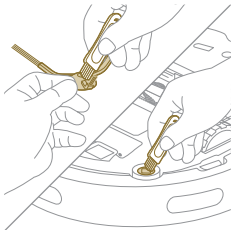

- 1 Terbalikkan robot pada permukaan yang rata dan stabil.
- 2 Tanggalkan berus sisi.
- 3 Gunakan berus yang mempunyai bulu kejur lembut (cth. berus gigi) untuk membuang habuk atau bulu-bulu halus daripada berus sisi dan robot.

👉 Petua: Anda boleh menggunakan hujung berus alat pembersihan untuk membuang habuk atau bulu-bulu halus daripada berus sisi dan robot.

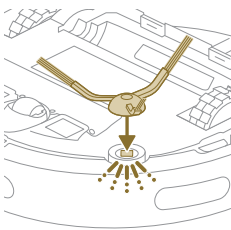

- 4 Pasangkan berus sisi dengan mengklik berus pada kedudukan yang betul pada bahagian bawah robot.

Membersihkan roda utama dan roda dwipaksi hadapan

- 1 Terbalikkan robot pada permukaan yang rata dan stabil.

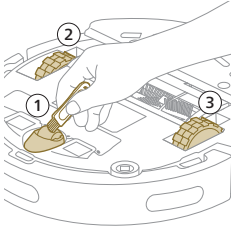

2 Gunakan berus yang mempunyai bulu kejur lembut (cth. berus gigi) untuk membuang habuk atau bulu-bulu halus daripada roda dwipaksi hadapan dan roda utama.

i Anda boleh menggunakan hujung berus alat pembersihan untuk membuang habuk atau bulu-bulu halus daripada roda.

Membersihkan sensor, titik sentuhan dan tettingkap isyarat IR

Untuk mengekalkan prestasi pembersihan yang baik, anda perlu membersihkan sensor, titik sentuh dan tettingkap isyarat IR dari semasa ke semasa.

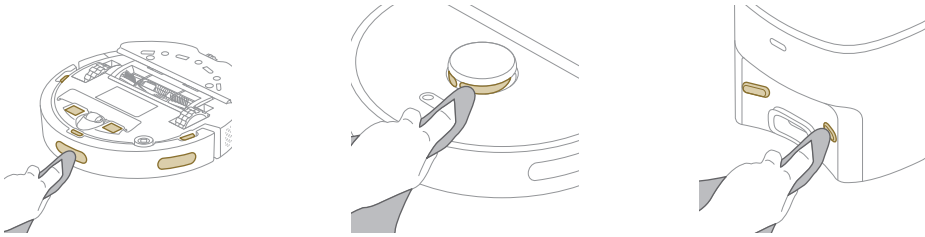

- 1 Cabut palam stesen daripada soket dinding
- 2 Gunakan kain kering lembut yang tidak kasar. Jika perlu, lembutkan kain sedikit.
- 3 Bersihkan komponen.

i Nota: Jangan gunakan detergen pembersihan.

- 4 Keringkan komponen dan permukaan dengan kain kering.

i Nota: Jangan gunakan cara lain untuk mengeringkan komponen.

Menggantikan beg habuk

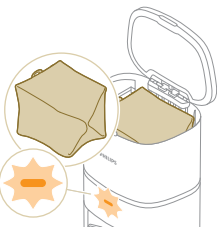

Apabila LED jingga pada stesen Autobuang berkelip, ia menunjukkan bahawa beg habuk telah penuh.

- 1 Buka penutup stesen Autobuang.

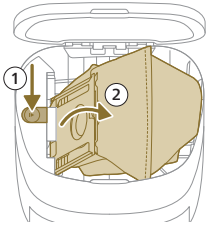

2 Tekan butang pelepas dan tolak pemegang beg ke sisi.

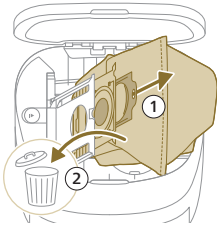

3 Tanggalkan dan buang beg habuk.

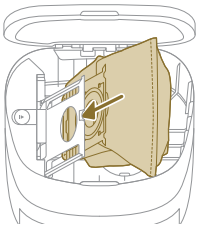

4 Luncurkan kepingan kadbod beg habuk pada pemegang beg.

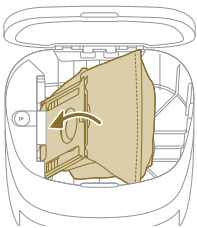

5 Tolak pemegang beg kembali ke kedudukan menegak sehingga anda mendengar bunyi klik.

6 Tutup penutup stesen Autobuang.

i Untuk mendapatkan maklumat tentang tempat dan cara memesan beg habuk baharu, lihat bahagian 'Penggantian' dalam manual.

Penyimpanan jangka panjang

- 1 Cas bateri sehingga penuh.
- 2 Simpan robot dalam julat suhu bawah +35 °C dan atas 8 °C.

Isyarat antara muka pengguna dan maknanya

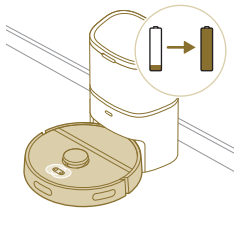
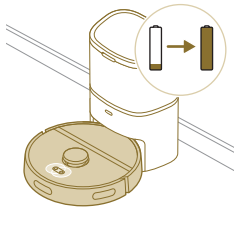
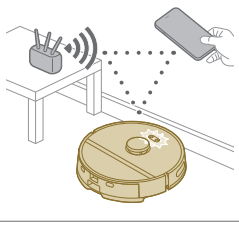
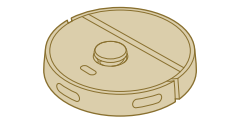
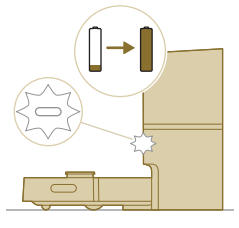
Isyarat	Huraian isyarat	Makna isyarat
	<p>Lampu pada dua butang robot berkelip dengan perlahan.</p>	<p>Robot sedang mengecas.</p>
	<p>Lampu pada dua butang robot terus menyala.</p>	<p>Robot telah dicas sepenuhnya.</p>
	<p>Lampu pada dua butang robot berkelip jingga.</p>	<p>Robot berada dalam mod persediaan Wi-Fi.</p>
	<p>Lampu robot terpadam.</p>	<p>Robot telah memasuki mod tidur. Robot akan memasuki mod tidur jika robot tidak kembali ke stesen. Tekan butang hidup/mati selama 3 saat atau lebih lama untuk membangunkan robot. Kemudian hantar robot ke stesen melalui aplikasi atau dengan menekan butang rumah.</p>
	<p>LED putih pada stesen Autobuang berkelip apabila robot sedang mengecas.</p>	<p>Robot mengecas apabila LED putih berkelip dan robot telah dicas sepenuhnya apabila LED putih terus menyala.</p>
<p>i Nota: Apabila robot dicas sepenuhnya, LED putih akan terus menyala, selepas 10 minit, LED putih itu akan malap dan memancar pada 30% sahaja.</p>		

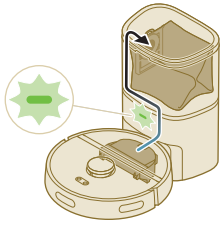
Isyarat**Huraian isyarat****Makna isyarat**

LED hijau pada stesen Autobuang berkelip.

Stesen Autobuang sedang memvakum bekas habuk robot hingga kosong. Habuk dan kotoran akan dikumpulkan dalam beg habuk stesen.

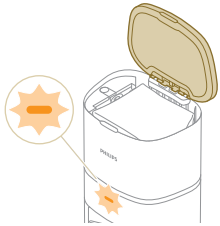

LED jingga pada stesen Autobuang berkelip.

Penutup kanister terbuka.

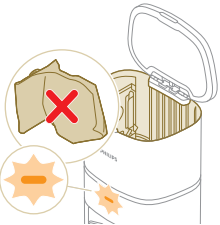

LED jingga pada stesen Autobuang berkelip.

Tiada beg habuk yang dipasang.

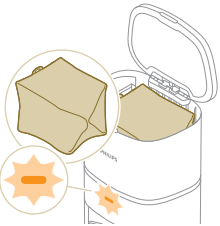

LED jingga pada stesen Autobuang berkelip.

Beg habuk telah penuh.

Tetap semula/pulihkan robot

Anda boleh menetapkan semula/memulihkan robot dengan menekan dan menahan kedua-dua butang rumah dan hidup/mati di bahagian atas robot selama 15 saat.

i Nota: Selepas menetapkan semula/memulihkan robot, robot perlu menyambung semula aplikasi dan tetapan yang berkaitan dalam aplikasi dialih keluar.

Penggantian

Memesan aksesori

Untuk membeli aksesori atau alat ganti, lawati

www.philips.com/myrobot3000 atau pergi ke penjual Philips anda. Anda juga boleh menghubungi Pusat Layanan Pelanggan Philips di negara anda (lihat risalah jaminan antarabangsa untuk maklumat perhubungan).

Penggantian alat:

XV1430

Penggantian mop boleh
cuci



FC8022

Beg habuk (s-bag
antialahan)



XV1433

Kit penyelenggaraan
dengan 2 penuras, 1 berus
utama dan 1 berus sisi.

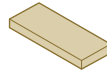

Mengeluarkan bateri boleh cas semula

Untuk mengeluarkan bateri boleh cas semula, ikut arahan di bawah. Anda juga boleh membawa robot ke pusat khidmat Philips untuk mengeluarkan bateri boleh cas semula. Hubungi Pusat Layanan Pelanggan Philips di negara anda untuk alamat pusat khidmat berdekatan dengan anda.

Lakukan sebarang langkah berjaga-jaga yang perlu apabila anda mengendalikan alat untuk membuka produk dan apabila anda membuang bateri boleh cas semula.

Amaran: Sebelum anda mengeluarkan bateri, pastikan produk diputuskan sambungan daripada stesen dan bateri telah kosong sepenuhnya.

- 1 Mulakan robot dari suatu tempat di dalam bilik dan bukan dari stesen.
- 2 Biarkan robot itu berjalan sehingga bateri boleh cas semula telah kosong untuk memastikan bateri boleh cas semula dinyah cas sepenuhnya sebelum anda mengeluarkan dan membuang bateri tersebut.

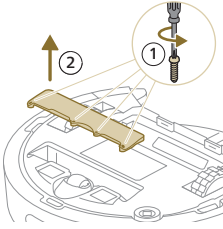

3 Buka skru penutup petak bateri dan tanggalkan penutupnya.

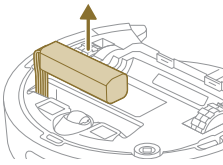

4 Angkat keluar bateri boleh cas semula dan putuskan sambungan bateri dengan menekan klip kecil pada penyambung bateri untuk melepaskan penyambung bateri itu.

5 Bawa robot dan bateri boleh cas semula ke pusat kutipan bagi sisa elektrik dan elektronik.

Jaminan dan sokongan

Jika anda memerlukan maklumat atau sokongan, sila lawati www.philips.com/support atau baca risalah jaminan antarabangsa.

Pembersih vakum robot anda telah direka dan dibangunkan dengan teliti. Dalam kes robot anda memerlukan pembaikan, Pusat Khidmat Pelanggan di negara anda akan membantu anda dengan mengaturkan sebarang pembaikan yang diperlukan dalam masa yang paling singkat yang boleh dan dengan kemudahan maksimum. Jika tidak terdapat Pusat Penjagaan Pelanggan di negara anda, pergi ke penjual Philips tempatan anda.

Pembuangan dan kitar semula

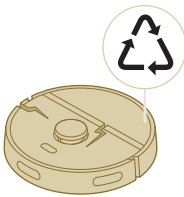

Jangan buang robot dalam sampah biasa. Pastikan untuk membawa robot ke tempat kitar semula untuk peralatan elektrik.

Penyelesai Masalah

Bab ini meringkaskan masalah paling lazim yang anda mungkin hadapi dengan perkakas ini. Jika anda tidak dapat menyelesaikan masalah dengan maklumat di bawah, pergi ke aplikasi robot Philips HomeRun atau lawati www.philips.com/myrobot3000, tempat anda juga boleh mendapatkan video

sokongan dan soalan lazim. Anda juga boleh menghubungi Pusat Layanan Pelanggan di negara anda.

Masalah	Punca yang berkemungkinan	Penyelesaian
Robot tidak dapat dihidupkan.	Bateri lemah.	Caskan robot pada stesen sebelum digunakan.
	Suhu sekeliling terlalu rendah atau terlalu tinggi.	Gunakan robot pada suhu antara 8 °C dengan 35 °C.
Robot tidak dapat berpasangan dengan aplikasi.	Robot tidak lagi berada dalam mod berpasangan.	Letakkan semula robot dalam mod berpasangan dengan menahan butang rumah dan hidup/mati pada masa yang sama (lampu akan berkelip jingga).
	Sambungan Wi-Fi (isyarat) kurang baik.	Letakkan robot di kawasan yang mempunyai isyarat Wi-Fi yang baik.
	Rangkaian Wi-Fi yang salah telah dipilih.	Pastikan anda memilih rangkaian Wi-Fi yang salah.
	Kata laluan yang salah telah digunakan.	Pastikan anda menggunakan kata laluan Wi-Fi yang betul.
	Model robot yang salah telah dipilih dalam aplikasi.	Pastikan anda memilih model robot yang betul.
	Aplikasi yang salah telah dimuat turun	Sentiasa gunakan aplikasi yang telah anda muat turun melalui kod QR daripada panduan permulaan ringkas.
Aplikasi dan robot hilang sambungan.	Robot telah berada di luar capaian isyarat Wi-Fi.	Tunggu untuk robot bergerak semula ke kawasan yang mempunyai isyarat Wi-Fi yang baik.
	Robot telah memasuki mod tidur.	Robot akan memasuki mod tidur jika ia belum kembali ke stesen. Tekan butang hidup/mati selama 3 saat atau lebih lama untuk membangunkan robot. Kemudian hantar robot ke stesen melalui aplikasi atau dengan menekan butang rumah.
	Kata laluan Wi-Fi telah diubah.	Apabila butiran Wi-Fi telah berubah: tambahkan semula robot ke aplikasi.
	Nama rangkaian Wi-Fi telah diubah.	Apabila butiran Wi-Fi telah berubah: tambahkan semula robot ke aplikasi.
	Akaun aplikasi telah diubah.	Apabila butiran akaun telah diubah, tambahkan semula robot ke aplikasi.
E-mel dengan kod pengesahan belum diterima.	E-mel kod pengesahan mungkin mengambil masa seminit untuk tiba.	Tunggu lebih daripada seminit untuk e-mel.
	E-mel belum dihantar.	Klik butang "hantar semula".

Masalah	Punca yang berkemungkinan	Penyelesaian
	E-mel mungkin telah memasuki folder 'spam' atau 'junk'.	Semak folder 'spam' atau 'junk'. (Alamat e-mel pengirim bermula dengan: HomeRun_noreply@).
	Alamat e-mel yang salah digunakan.	Semak sama ada anda telah menggunakan alamat e-mel yang betul atau tidak.
	Telefon atau komputer tidak mempunyai sambungan Internet yang baik untuk menerima e-mel.	Pastikan telefon atau komputer mempunyai sambungan Internet yang baik.
Robot tidak dapat mencari stesen.	Stesen telah dipindahkan semasa menjalankan aktiviti pembersihan.	Letakkan semula stesen di tempat yang sama sebelum pembersihan dimulakan.
	Stesen tidak bersambung dengan bekalan kuasa.	Sabungkan stesen ke bekalan kuasa.
	Sensor pada robot dan/atau stesen kotor.	Bersihkan semua sensor robot dan stesen.
	Zon Tidak Boleh Masuk diletakkan terlalu rapat dengan stesen	Jangan simpan zon Tidak Boleh Masuk terlalu rapat dengan stesen.
	Stesen telah diletakkan di tempat yang mempunyai cahaya sangat terang.	Jangan letakkan stesen di tempat yang mempunyai cahaya sangat terang (seperti cahaya matahari terik) ini boleh mengganggu isyarat infra merah.
Robot menolak stesen.	Stesen tidak berdiri terlalu rapat dengan dinding.	Letakkan stesen dengan bahagian belakang ke arah dinding.
	Sensor pada robot dan/atau stesen kotor.	Bersihkan semua sensor robot dan stesen.
	Stesen tidak mempunyai ruang yang mencukupi di sekitarnya (0,5 meter ke setiap sisi dan 1,5 m ke depan).	Pastikan stesen mempunyai ruang yang mencukupi di sekitarnya.
Robot tidak membersihkan kawasan dengan baik.	Bekas habuk robot sudah penuh.	Kosongkan bekas habuk robot.
	Tangki air kosong.	Isi semula tangki air pada masanya.
	Halangan tersangkut pada berus.	Alihkan semua halangan daripada berus.
	Penuras belum dibersihkan.	Bersihkan penuras dengan kerap.
	Penuras belum diletakkan semula atau belum diletakkan semula dengan betul.	Letakkan semua penuras dengan betul.

Masalah	Punca yang berkemungkinan	Penyelesaian
	Mod boleh cuci perlu digantikan.	Gantikan mop boleh cuci XV1430. Beli mop boleh cuci XV1430 baharu melalui aplikasi atau di www.philips.com/myrobot3000
Robot tidak menggunakan air atau menggunakan sedikit air semasa mengemop.	Paras air ditetapkan kepada terlalu rendah.	Tetapkan paras air lebih tinggi dalam aplikasi.
Terlalu banyak air yang keluar daripada mop / robot membuat lantai terlalu basah.	Paras air ditetapkan kepada terlalu tinggi.	Tetapkan paras air lebih rendah dalam aplikasi. ⚠ PENTING: Untuk mengemop lantai keras yang sensitif seperti lantai parket, tetapkan paras air dalam aplikasi kepada paras paling rendah.
Robot terlepas kawasan untuk pembersihan/ robot tidak membersihkan keseluruhan kawasan/ robot telah mula terlepas kawasan tertentu	Sensor robot tidak lagi bersih.	Bersihkan sensor robot dengan kain kering.
	Robot sedang bekerja di atas lantai berkilat yang licin.	Pastikan lantai kering sebelum robot memulakan pembersihan.
	Robot tidak dapat mencapai kawasan tertentu yang dihalang oleh perabot atau pengadang.	Kemaskan kawasan untuk dibersihkan dengan meletakkan perabot dan objek kecil di tempat yang sesuai.
	Kawasan pembersihan bersepah.	Alihkan objek kecil daripada lantai dan kemaskan kawasan pembersihan sebelum robot mula membersihkan kawasan.
	Robot mengekalkan margin keselamatan dalam jarak yang dekat dengan zon Tidak Boleh Masuk dan zon Tidak Boleh Mop dan ini boleh menyebabkan robot tidak akan melepasi kawasan tertentu.	Menjadikan Zon Tidak Boleh Masuk atau Zon Tidak Boleh Mop dalam aplikasi lebih kecil sedikit.
Robot telah menghalang dirinya dengan memakan kabel.	Terdapat kabel di lantai yang tidak dapat dikesan oleh robot.	Hentikan robot dan tanggalkan penutup berus. Alihkan berus utama dan periksa sama ada sesuatu tersangkut di berus sisi atau tidak: tanggalkan berus sisi, alihkan kabel itu, sambungkan semula berus sisi. Alihkan semua kabel daripada lantai sebelum anda menjalankan aktiviti pembersihan.

Masalah	Punca yang berkemungkinan	Penyelesaian
Robot terjatuh dari tangga.	Sensor antijatuh di bahagian bawah robot kotor.	Bersihkan sensor antijatuh di bahagian bawah robot.
	Objek telah diletakkan di anak tangga paling atas yang dikesan oleh robot dan dengan itu berfikiran selamat untuk bergerak.	Alihkan sebarang objek yang diletakkan di anak tangga paling atas.
Robot tidak mengecas atau menyahcas dengan sangat cepat.	Robot disimpan di ruang yang terlalu panas atau terlalu sejuk.	Cas dan simpan robot pada suhu antara 8 °C hingga 35 °C.
Stesen Autobuang tidak mengumpulkan habuk daripada robot.	Beg habuk belum diletakkan semula atau diletakkan semula dengan betul.	Letakkan beg habuk dengan betul dalam stesen Autobuang.
	Beg habuk telah penuh.	Letakkan beg habuk yang kosong dalam stesen Autobuang.
	Mod senyap atau tetapan jangan ganggu telah diaktifkan dalam aplikasi.	Nyahpilih mod senyap atau jangan ganggu dalam aplikasi.
Salur masuk stesen Autobuang terhalang.	Salur masuk stesen Autobuang terhalang.	Bersihkan salur masuk stesen Autobuang.
	Terdapat pembentukan buih di dalam tangki air dan robot bergerak secara aneh.	Detergen telah ditambah ke tangki air, menyebabkan robot menjadi licin.
Robot mengeluarkan bunyi bising yang tidak normal.	Penuras belum diletakkan semula atau belum diletakkan semula dengan betul.	Periksa sama ada penuras diletakkan semula dengan betul atau tidak.
Berus tidak lagi berpusing.	Rabut tersangkut di berus utama.	Alihkan bulu dengan alat pembersihan berus yang disediakan dengan robot.
	Halangan lain tersangkut pada berus.	Alihkan halangan lain daripada berus.
	Berus utama tidak diletakkan semula dengan betul.	Tanggalkan berus utama dan pasang semula. Apabila berus utama tidak diletakkan semula dengan betul: pasang batang segi empat sama dengan betul ke dalam lubang segi empat sama.
Berus sisi berubah bentuk.	Sesuatu mungkin telah tersangkut pada berus sisi.	Letakkan berus dalam air panas buat seketika dan biarkannya kering.
		Beli berus sisi baharu melalui aplikasi atau di www.philips.com/myrobot3000

Masalah	Punca yang berkemungkinan	Penyelesaian
Robot tidak bergerak di atas lantai hitam.	Robot berfikir lantai hitam gelap ialah bahaya untuk jatuh - pengesanan ceneram diaktifkan.	Pastikan lampu dihidupkan di dalam bilik dengan lantai yang hitam gelap.
Jadual ditetapkan tetapi robot tidak mula membersihkan mengikut jadual.	Fungsi 'jangan ganggu' mungkin diaktifkan.	Semak dalam aplikasi sama ada fungsi 'jangan ganggu' dihidupkan pada masa yang sama seperti jadual atau tidak.
	Robot berada dalam mod tidur.	Pastikan robot sedang mengecas dalam stesen. Robot akan memasuki mod tidur jika ia belum kembali ke stesen. Tekan butang hidup/mati selama 3 saat atau lebih lama untuk membangunkan robot. Kemudian hantar robot ke stesen melalui aplikasi atau dengan menekan butang rumah.
	Zon masa yang salah telah dipilih dalam aplikasi.	Anda boleh mengubah zon masa dalam aplikasi dalam 'Akaun Saya' di bawah 'Profil'.
	Robot telah terputus hubungan dengan rangkaian Wi-Fi.	Pastikan rangkaian Wi-Fi berfungsi.
	Bateri robot telah kosong.	Pastikan stesen disambungkan ke bekalan kuasa.
Tidak mungkin untuk log masuk ke akaun aplikasi robot.	Alamat e-mel telah diubah.	Cipta akaun aplikasi baharu sekiranya alamat e-mel telah diubah.
	Kata laluan salah.	Masukkan kata laluan yang betul.
		Sekiranya terlupa kata laluan, klik 'terlupa kata laluan' dan ikuti langkah-langkah.
	Wilayah negara yang salah telah dipilih.	Pilih wilayah negara yang betul dalam aplikasi.
Mesej timbul tentang kemas kini aplikasi atau perisian tegar terus diterima.	Kemas kini aplikasi atau perisian tegar tidak dipasang.	Untuk penambahbaikan robot yang berterusan, kami mengesyorkan untuk memasang semua kemas kini.
Aplikasi robot Philips HomeRun tidak tersedia di negara saya.	VPN mungkin menyekat akses kepada maklumat negara yang betul.	Nyahdayakan mana-mana perkhidmatan VPN yang sedang anda gunakan.
	Akaun Google atau Apple mungkin ditetapkan kepada negara yang lain.	Ubah maklumat akaun Google atau Apple agar sepadan dengan negara anda membeli robot.

Masalah	Punca yang berkemungkinan	Penyelesaian
Kemas kini perisian tegar gagal.	Paras bateri terlalu rendah	Paras bateri robot mestilah lebih daripada 20% untuk memasang kemas kini.
	Robot tidak berada di stesen	Pastikan robot sedang mengecas dalam stesen ketika anda memasang kemas kini.
	Isyarat Wi-Fi kurang baik.	Pastikan robot berada di tempat dengan isyarat Wi-Fi yang baik
Robot telah selesai membuat peta, tetapi saya tidak melihat peta dalam aplikasi.	Robot tidak bermula dan berakhir di stesen.	Untuk membuat peta, pastikan robot bermula dan berakhir di stesen. Apabila peta telah disimpan dalam aplikasi, anda boleh menggunakan robot tanpa stesen.
Peta saya hilang daripada aplikasi.	Jumlah maksimum peta telah dicecah.	Robot akan menjana peta baharu apabila robot mengenal pasti persekitaran baharu. Jika anda sudah pun mempunyai 5 peta, robot akan menggantikan peta lama. Jika anda ingin memastikan robot tidak menggantikan peta, kunci peta tersebut dalam aplikasi. Anda boleh mengunci 3 peta pada masa yang sama.

Contenido

Introducción _____	105
Descripción general del producto _____	106
Antes del primer uso _____	107
Preparación inicial _____	107
Señales sonoras _____	111
Cómo funciona el robot _____	112
Uso del robot _____	116
Limpieza y mantenimiento _____	118
Señales de la interfaz del usuario y su significado _____	126
Reiniciar/restaurar el robot _____	128
Reemplazo _____	128
Garantía y asistencia _____	130
Desecho y reciclaje _____	130
Solución de problemas _____	130

Introducción

Felicitaciones por su compra de un Robot aspirador y mopa Philips HomeRun serie 3000 Aqua. Para aprovechar al máximo el robot y acceder a todas las funciones avanzadas, puede descargar e instalar la aplicación del robot Philips HomeRun. También puede encontrar videos de ayuda y preguntas frecuentes en la aplicación o visitar el siguiente enlace: **www.philips.com/myrobot3000**.

Antes de usar el robot por primera vez, lea atentamente el folleto de seguridad que viene por separado y consérvelo por si necesita consultarlo en el futuro.

Descripción general del producto

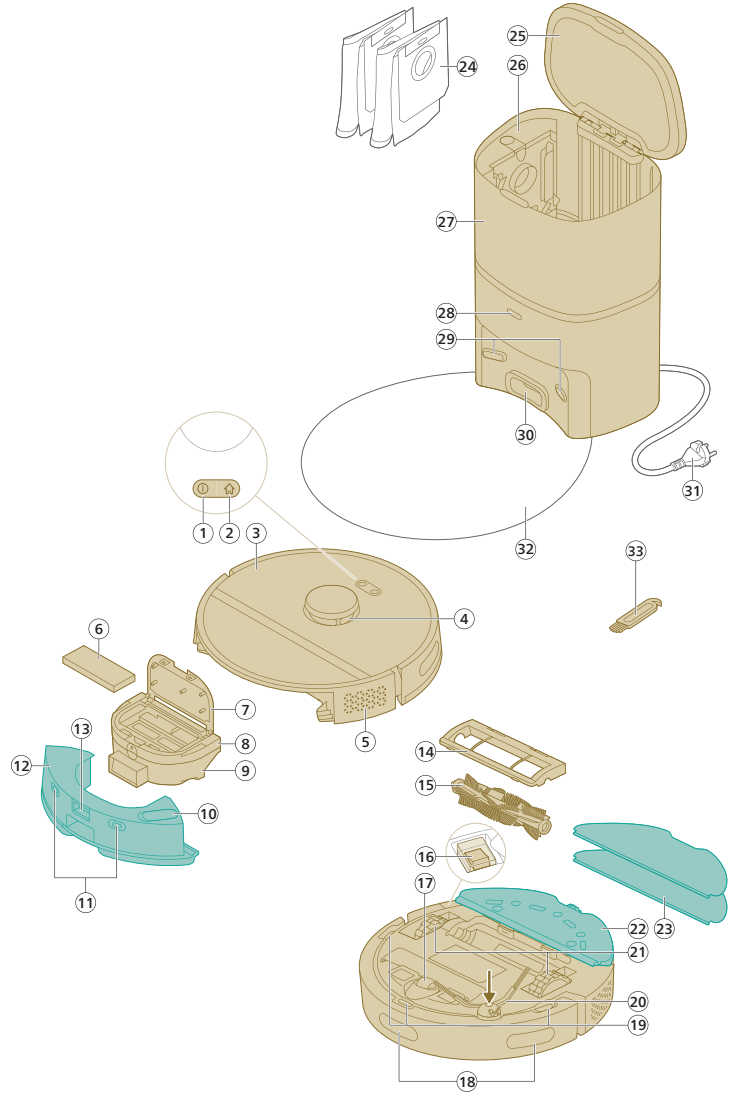

- 1 Botón de encendido y apagado
- 2 Botón de inicio
- 3 Cubierta superior
- 4 Exploración con láser de 360° (LiDAR)
- 5 Salida de aire
- 6 Filtro lavable
- 7 Tapa del filtro lavable
- 8 Tapa de vaciado del depósito de polvo
- 9 Depósito de polvo
- 10 Entrada de agua

- 11 Puntos de contacto de carga (robot)
- 12 Depósito de agua
- 13 Botón de liberación del depósito de agua
- 14 Cubierta del cepillo
- 15 Cepillo principal
- 16 Interruptor de encendido y apagado
- 17 Rueda giratoria delantera
- 18 Sensor para guiar al robot de vuelta a la estación (3 unidades)
- 19 Sensor anticáidas (3 unidades)
- 20 Cepillo lateral
- 21 Ruedas principales
- 22 Soporte de almohadilla para mopa
- 23 Almohadilla para mopa lavable (2 unidades)
- 24 Bolsa para polvo (2 unidades)
- 25 Tapa del depósito
- 26 Compartimento de la bolsa para polvo
- 27 Estación de vaciado automático
- 28 Luz indicadora
- 29 Puntos de contacto de carga (estación)
- 30 Entrada de vaciado automático
- 31 Tomacorriente del cable de alimentación
- 32 Alfombra
- 33 Herramienta de limpieza del cepillo

Antes del primer uso

- 1 Saque el aparato de la caja y quite todo el embalaje.
- 2 Quite las cubiertas protectoras.
- 3 Si el aparato tiene daños visibles, vaya a www.philips.com/support o comuníquese con el Centro de atención al cliente de su país.

Preparación inicial

Consejos para elegir la mejor ubicación de instalación de la estación:

- No coloque la estación a plena luz solar o debajo de muebles. Esto bloqueará la señal infrarroja que permite que el robot vuelva a la estación.
- Instale la estación en una superficie plana contra una pared.
- Instale la estación en un piso duro.
- No coloque la estación cerca de escaleras o una fuente de calor (radiador).
- Instálela en una ubicación con una buena cobertura de wifi.

Instalación de la estación

- 1 Instale la estación dentro de las dimensiones correctas para su ubicación.

i Nota: Deje un espacio de 0,5 metros a los lados de la estación y 1,5 metros frente a la estación.

- 2 Conecte la estación al suministro de energía.
- 3 Asegúrese de que la parte restante del cable de alimentación esté bien oculta detrás de la estación para que el robot no pueda pasar por encima.
- 4 Coloque la bolsa de polvo en el compartimento adecuado de la estación.

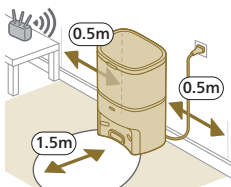

Instale el soporte de la almohadilla para mopa, la almohadilla para mopa lavable y el cepillo lateral

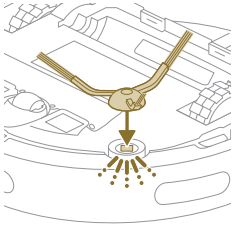

1 Coloque el cepillo lateral en la parte inferior del robot. Escuchará un "clic" que indicará que está en la posición correcta.

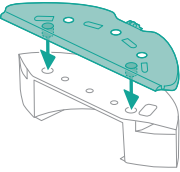

2 Coloque el soporte de la almohadilla para mopa en la parte inferior del depósito de agua del robot.

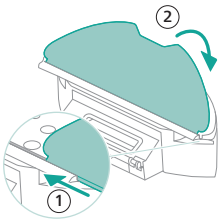

3 Deslice el lado plano de la almohadilla para mopa lavable en la ranura correcta del soporte de almohadilla para mopa y adhiera la almohadilla al velcro del soporte.

Carga del robot

i Advertencia: Incluso si carga el robot por primera vez, la estación lo aspirará para vaciarlo. Esto no es un error, es parte del proceso de carga habitual.

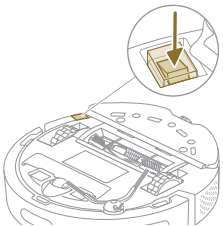

1 Presione el interruptor de encendido y apagado en la parte inferior del robot para encenderlo.

2 Gire el robot a su posición correcta y colóquelo en el suelo frente a la estación.

3 Asegúrese de que la estación siga conectada a la toma de corriente.

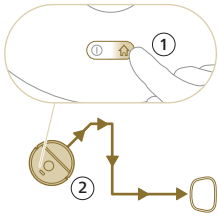

4 Pulse el botón de inicio. El robot se desplazará hasta la posición correcta en la estación.

5 Espere a que el robot esté completamente cargado.

Si la batería está vacía, el robot no se desplazará hasta la posición correcta. En este caso, siga los pasos a continuación:

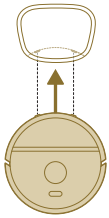

1 Gire el robot a su posición correcta y colóquelo en el suelo frente a la estación. El depósito de agua debe estar de frente a la estación.

2 Haga coincidir los puntos de contacto de carga en el depósito de agua del robot con los puntos de contacto de carga de la estación.

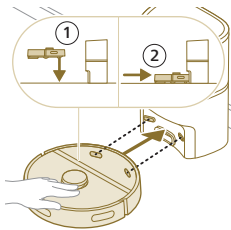

3 Empuje el robot hacia la estación de carga para que los puntos de carga del robot entren en contacto con los puntos de carga de la estación.

i Nota: Asegúrese de que el robot esté en su posición correcta y comience a cargar. Las luces de los dos botones en la parte superior del robot parpadean lentamente. Si la batería está vacía, puede pasar un tiempo antes de que el robot indique que se está cargando.

i Advertencia: Incluso si carga el robot por primera vez, la estación lo aspirará para vaciarlo. Esto no es un error, es parte del proceso de carga habitual.

4 Espere a que el robot esté completamente cargado.

i Nota: Asegúrese de que el robot esté cargado completamente antes de utilizarlo por primera vez.

i Nota: El LED blanco de la estación también se enciende para indicar que el robot se está cargando.

Descarga de la aplicación, registro y conexión a wifi

Contenido de la aplicación

Puede operar el robot con la aplicación del robot Philips HomeRun. La aplicación le permite controlar a su robot y ofrece los siguientes recursos de ayuda y soporte:

- 1 Videos de uso.
- 2 Manual del usuario completo.
- 3 Preguntas frecuentes.
- 4 Póngase en contacto con atención al cliente.
- 5 Cree un mapa de su casa.
- 6 Seleccione qué habitaciones limpiar.

- 7 Elija entre diferentes modos de limpieza y configuraciones para cada habitación.
- 8 Vea el estado del ciclo de limpieza en tiempo real y el nivel de batería.
- 9 Reciba notificaciones y alertas.
- 10 Programe un ciclo de limpieza.
- 11 Vea el estado de mantenimiento y encuentre repuestos.

Descarga de la aplicación

- 1 Escanee el código QR en la portada de este manual del usuario o en el paquete del robot.



O:

Busque 'Philips HomeRun robot app' en la App Store de Apple o en una de las App Stores de Android.

- 2 Descargue e instale la aplicación.
- 3 Siga las instrucciones en la aplicación.

Registro de una cuenta personal

Puede registrar una cuenta personal y beneficiarse de las siguientes ventajas:

- Controle el robot desde más de un dispositivo, por ejemplo, un smart phone y una tablet, o agregue varios usuarios en el hogar.
- Guarde una copia de seguridad de datos importantes como planes de limpieza personalizados para su hogar.



i Nota: Si cambia de teléfono y no tiene cuenta, perderá todos los planes de limpieza personalizados.

i Importante: Philips valora y respeta su privacidad. Puede encontrar un enlace a nuestro aviso de privacidad en la aplicación antes de registrarse.

Configuración de la conexión wifi

i Antes de empezar: asegúrese de que el robot y su dispositivo móvil tengan una buena cobertura wifi.

- 1 Presione el botón "Agregar robot" en la aplicación y siga las instrucciones.

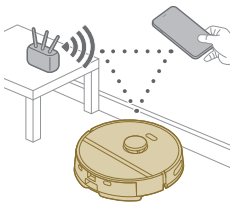

- 2 Empareje el robot con el wifi en la aplicación.
- 3 Presione y mantenga pulsado el botón de encendido/apagado y el botón de inicio al mismo tiempo durante tres segundos. Las luces de los botones parpadearán en color naranja para indicar que el robot está en modo de configuración wifi.
- 4 Haga clic en el botón de conexión si está visible en la aplicación para conectarse a la red "Philips robot".

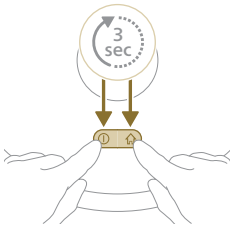

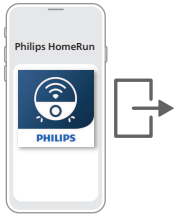

i Nota: Si el botón de conexión no está visible en la aplicación, salga y vaya a wifi en "Ajustes" en su dispositivo móvil. Ahí puede seleccionar la red **'Robot Philips'** y conectarse a ella.

Si el emparejamiento de wifi falla, haga lo siguiente:

- Verifique la conexión wifi.
- Verifique si seleccionó el modelo correcto.
- Verifique si ingresó la contraseña de wifi correcta.
- Verifique si el robot aún está en el modo de configuración de wifi.

i Nota: Puede comprobarlo si las luces de los dos botones del robot parpadean en color naranja.

i Nota: Si no puede resolver el problema, visite www.philips.com/myrobot3000 para obtener información de asistencia y los datos de contacto del servicio de atención al cliente.

Señales sonoras



- El idioma de la alerta por voz del robot se puede cambiar de inglés a su idioma local. Para cambiar el idioma, descargue la aplicación y conecte el robot al wifi para que pueda descargar el nuevo idioma.
- La aplicación emitirá alertas y recordatorios si el robot necesita atención. De este modo, sabrá el estado en tiempo real, incluso si el robot limpia mientras usted está fuera de casa.

Configuración del idioma de las alertas por voz

i Puede configurar el idioma de las alertas por voz inmediatamente después de haber conectado el robot al wifi

- 1 Asegúrese de que el robot siga conectado con la aplicación.
- 2 Puede encontrar la opción de cambiar el idioma de la alerta de voz en dos lugares de la aplicación.
 - En la misma pantalla de la aplicación donde se le pide que nombre al robot
 - O al presionar las tres líneas en la parte superior izquierda y seleccionar la pestaña Configuración del robot.



3 Luego, elija el idioma de la alerta de voz allí.

Cómo funciona el robot

Creación de un mapa



Cómo funciona el mapeo

El robot se desplaza a través de las habitaciones y la navegación láser escanea rápidamente las habitaciones para crear un mapa  del suelo.

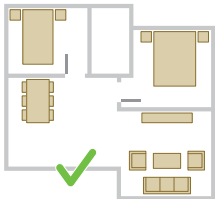

Edición del mapa

En la aplicación, puede usar la opción Edición del mapa para lo siguiente:

- Editar habitaciones (combinar, dividir, nombrar habitaciones) para poder personalizar la rutina de limpieza del robot por habitación.
- Configurar áreas restringidas para especificar dónde puede limpiar el robot y dónde no.
- Crear un mapa para cada piso del hogar y guardar hasta 5 mapas. Cuando utiliza el aparato, se genera un nuevo mapa en un nuevo entorno. Si tiene mapas que usa con frecuencia y no quiere sobrescribirlos por accidente, puede bloquear hasta 3 mapas.

Preparación de la habitación para el mapeo

Antes de empezar a crear un mapa, debe hacer lo siguiente:

- Ordene el área.
- Coloque los muebles en el lugar correcto.
- Guardar obstáculos sueltos y pequeños.

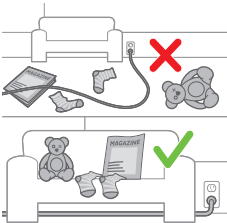

i Nota: Esto es importante para evitar almacenar permanentemente los obstáculos en el mapa.

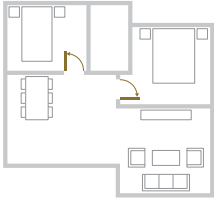

- Abra todas las puertas internas de la casa y cierre todas que dan al exterior.

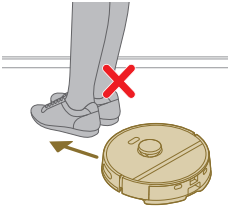

i Importante: Asegúrese de que no haya obstáculos que bloqueen al robot durante el uso.

Creación de un mapa



i Importante: Durante el mapeo, su robot no limpiará.

i Importante: Para crear un mapa de un suelo, es muy importante colocar la estación en el piso que desea mapear, ya que el robot debe estar en la estación al iniciar y finalizar el mapeo. Si desea crear un mapa del segundo piso, la estación debe colocarse allí durante el proceso de mapeo. A partir de entonces, el mapa de este piso se puede usar incluso si la estación está en otro piso.

Dígale a su robot dónde no limpiar con zonas de limpieza restringidas

En la aplicación, puede configurar áreas restringidas para indicar dónde puede limpiar el robot y dónde no.

Pared virtual y zona prohibida

Cree paredes virtuales  y zonas prohibidas  para las áreas a las que no desea que el robot vaya. Puede, por ejemplo, crear paredes virtuales o zonas prohibidas para lo siguiente:

- Proteger objetos frágiles. El robot no puede detectar obstáculos pequeños como zapatos, juguetes o cables, ni obstáculos o superficies brillantes, transparentes (por ejemplo, vidrio) u oscuros.
- Evite que el robot se atasque durante la limpieza.



i Nota: El robot puede atascarse en alfombras peludas, con flecos o muy ligeras como en el baño. El robot tampoco puede detectar cables en el suelo.

- Proteja el robot.

i Nota: El robot debe mantenerse alejado de líquidos y áreas húmedas, como tazones para mascotas y bandejas para plantas.



i Importante: Las paredes virtuales y las zonas prohibidas no deben usarse para proteger contra peligros.

i Importante: Las paredes virtuales y las zonas prohibidas no deben impedir que el robot regrese a la estación.



Zona de no limpieza

Cree zonas sin mopa  para evitar que el robot friegue alfombras.

i Nota: El robot evitará las zonas de no limpieza cuando esté colocado el soporte de la almohadilla de la mopa. El robot aspirará la zona de no limpieza cuando el soporte de la almohadilla de la mopa no esté conectado a este.

Cómo limpia su robot

En la aplicación, se pueden seleccionar las siguientes rutinas de limpieza:

Rutina	Descripción
Limpieza regular	La limpieza regular está destinada a sus rutinas diarias normales de limpieza. El robot limpia cada habitación de acuerdo con la configuración que especificó y guardó en el plan de limpieza. Si no se reconoce el entorno, el robot mapea el entorno y simultáneamente lo aspira (el robot no limpia en este caso). Una vez finalizado, regresa a la estación.
Limpieza personalizada	<p>La limpieza personalizada se puede utilizar para que el robot realice acciones de limpieza en ocasiones únicas. Puede personalizar la rutina de limpieza de su robot según lo desee. Puede establecer las siguientes tres opciones.</p> <ul style="list-style-type: none"> - Habitación: el robot limpia una o más habitaciones en el orden que especifique. - Zona: el robot limpia una zona en una habitación que especifique. - Lugar: el robot limpia en un cuadrado de 1,5 por 1,5 metros en un lugar específico de su casa que quiera que limpie. <p>i Nota: con la limpieza de lugar, coloque el robot en el medio del cuadrado que desea que el robot limpie.</p> <p>Después de seleccionar una de las opciones anteriores, puede seleccionar un modo de limpieza y ajustar sus preferencias de limpieza y configuraciones avanzadas.</p>

Configuración de preferencias de limpieza, configuraciones avanzadas y orden de limpieza

En la aplicación, puede seleccionar cinco modos de limpieza diferentes para cada habitación. Estos son modos estándar que se pueden usar en la mayoría de las situaciones. Puede personalizar su modo de limpieza mediante el ajuste de las preferencias de limpieza y las configuraciones avanzadas.

Modos de limpieza



Modo	Descripción
Húmedo y seco	El robot aspira y limpia el suelo al mismo tiempo. Este modo está destinado a la limpieza regular de suelos duros.

⚠ IMPORTANTE: Para limpiar pisos duros sensibles, como pisos de parqué, configure el nivel de agua en la aplicación al nivel más bajo.

Modo	Descripción
Seco	El robot solo aspira el suelo. Este modo se puede usar para áreas que no se deben limpiar.
Silencioso	El robot limpia con un ruido mínimo. La potencia de succión se reduce y las alertas de voz se silencian.
Intensivo	El robot aspira y limpia el suelo al mismo tiempo y a toda potencia. Este modo está destinado a la limpieza exhaustiva de áreas pequeñas. Tenga en cuenta que no se recomienda limpiar grandes áreas en este modo. El robot pasa por el área 5 veces, por lo que el tiempo de limpieza y el uso de la batería aumentarán de manera significativa.
Individual	Para este modo, puede seleccionar todos los ajustes desde cero.

Preferencias de limpieza

Para cada modo de limpieza, puede ajustar las siguientes preferencias de limpieza:

Ajuste	Descripción
Potencia de succión 	<p>Cambie la potencia de succión:</p> <ul style="list-style-type: none"> - Ecológica: para una limpieza eficiente con bajo consumo de energía y bajo nivel de ruido. - Normal: para una limpieza periódica y eliminación eficaz del polvo fino en suelos duros con un equilibrio óptimo entre potencia y eficiencia. - Alta: para una limpieza exhaustiva de suelos grandes. Puede limpiar más con una sola carga que el modo máximo. - Máx.: ideal para eliminar suciedades grandes como migas. La fuerte potencia de succión elimina las partículas finas de polvo ocultas en el interior de alfombras y grietas.
Humedad de la mopa 	<p>Determine el nivel de flujo que se bombea desde el tanque de agua eléctrico a la mopa:</p> <div style="background-color: #cccccc; padding: 5px; margin-bottom: 10px;"> <p> IMPORTANTE: No añada agua caliente o detergente al depósito de agua.</p> </div> <ul style="list-style-type: none"> - Nada: apague la humedad de la mopa para pisos de madera y alfombras sin recubrimiento. - Bajo: para limpiar un suelo delicado, como el parqué. La combinación de aspirar y limpiar elimina más polvo fino que solamente aspirar. - Medio: óptimo para una limpieza regular en húmedo y en seco. La mopa elimina la suciedad superficial y las bacterias para mantener su hogar desinfectado y saludable. - Alta: para una limpieza de hogar impecable. Se recomienda combinar este ajuste con 2 o 5 repeticiones del recorrido de limpieza para una limpieza intensiva.
Repetición de recorrido de limpieza	Especifique el número de pasadas de limpieza. Una pasada es suficiente para una limpieza normal. Es posible programar el robot para que realice 2 o 5 pasadas para una limpieza intensiva. Se recomienda seleccionar esta opción solo para áreas de limpieza específicas, ya que afecta la duración de la limpieza.

Configuraciones avanzadas

Para cada modo de limpieza, puede ajustar la siguiente configuración avanzada:

Ajuste	Descripción
Impulso para alfombra 	Encienda o apague el impulso para alfombra. El robot aumenta automáticamente la potencia de succión cuando se desplaza sobre una alfombra o moqueta. Se recomienda habilitar esta configuración.

Uso del robot

Preparación para un ciclo de limpieza

Antes de encender el robot para el ciclo de limpieza, haga lo siguiente:

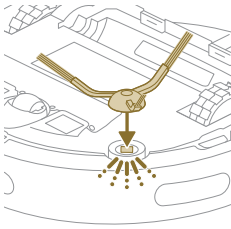

- Coloque el cepillo lateral en la parte inferior del robot. Escuchará un "clik" que indicará que está en la posición correcta.

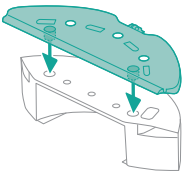

- Coloque el soporte de la almohadilla para mopa en la parte inferior del depósito de agua.

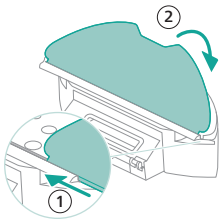

- Inserte la almohadilla para mopa lavable en el soporte.

⚠ IMPORTANTE: Se puede quitar el soporte de la almohadilla para mopa. Pero cuando el robot esté en uso con el soporte para mopa, la almohadilla para mopa lavable debe estar siempre acoplada a este, incluso si el robot se utiliza sin la función de limpiar. Esto permite evitar daños en el suelo y en el soporte para mopa durante el uso.

- Quite todos los cables, alambres, cuerdas y objetos pequeños como zapatos y juguetes del suelo para evitar que el robot se enrede en ellos.
- Abra todas las puertas internas de la casa.
- Humedezca previamente la mopa para obtener resultados óptimos.

Inicio del primer programa de limpieza a través de la aplicación

Inicio

- 1 Abra la aplicación.



- 2 Seleccione el programa de limpieza: limpieza regular o limpieza personalizada.
- 3 Presione el ícono de "inicio".

i Nota: Si el nivel de la batería es demasiado bajo, la limpieza no puede comenzar. Espere a que el robot esté lo suficientemente cargado antes de iniciar un ciclo de limpieza.

Apagado

- 1 Presione el icono Pausa en la aplicación. El robot se detendrá.
- 2 Presione el icono Iniciar otra vez. El robot continuará.
- 3 Presione el icono Inicio y carga. El robot regresará a la estación.

Cómo usar el robot sin la aplicación

i Nota: Recomendamos usar la aplicación para una mejor experiencia.

Sin la aplicación, puede manejar el robot con los dos botones de la siguiente manera:

- Botón de encendido y apagado
 - Presiónelo de forma prolongada (3 segundos) para encender y apagar el robot.
 - Presiónelo para comenzar o pausar la limpieza. Presiónelo nuevamente para retomar la limpieza.
- Botón de inicio
 - Si lo presiona una vez (cuando el robot no esté limpiando): el robot buscará la estación e iniciará la carga.
 - Si lo presiona una vez mientras está limpiando: el robot dejará de limpiar. Si lo presiona nuevamente: el robot regresará a la estación para cargar.
 - Si lo presiona cuando el robot está camino a la estación: el robot pausará su regreso a la estación. Presiónelo nuevamente para que continúe su camino a la estación.

Cuando opere el robot de forma manual, este aspirará y limpiará. Sin embargo, si el depósito de agua está vacío, no limpiará.

Patrón de limpieza del robot

El robot limpia el hogar de forma estructurada. El robot limpia habitación por habitación y siempre comienza limpiando los bordes de la habitación antes de cubrir el resto de la superficie.

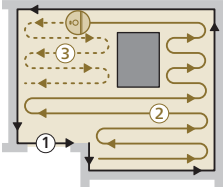

Regreso a la estación

Una vez que el robot complete el ciclo de limpieza, regresará automáticamente a la estación para recargarse.

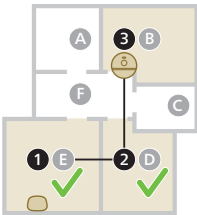

Recarga automática y reanudación

Cuando la batería se agote (<20%) durante la limpieza, el robot regresará automáticamente a la estación para volver a cargarse. Una vez cargada la batería, el robot continúa desde donde dejó.



Limpeza y mantenimiento

Cuándo hacer el mantenimiento

Artículo	Limpeza	Reemplazo
Almohadilla para mopa lavable	Después de cada uso	3-6 meses
Cepillo principal	Mensualmente	6-12 meses
Filtro lavable	Mensualmente	3-6 meses
Cepillo lateral	Mensualmente	6-12 meses

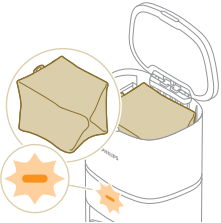
Ruedas principales y rueda universal	Mensualmente	-
Sensor de exploración con láser de 360° (LiDAR)	Mensualmente	-
Sensores: - Receptor de señal infrarroja para localizar la estación - Receptor de señal infrarroja para comunicarse con la estación - Sensor anticaídas (3 unidades)	Mensualmente	-
Contactos de carga del robot y de la estación	Mensualmente	-
Sensores para detectar la ubicación del depósito de polvo y del depósito de agua	6 meses	-
Bolsa de polvo en la estación de vaciado automático	-	<p>Cuando el LED naranja de la estación de vaciado automático parpadea, indica que la bolsa de polvo está llena.</p> 

Cómo limpiar la almohadilla para mopa y el depósito de polvo

Limpieza de la almohadilla para mopa lavable

- 1 Desprenda la almohadilla para mopa lavable del velcro y deslice el lado plano de esta para quitarla de la ranura.

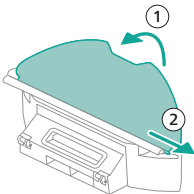

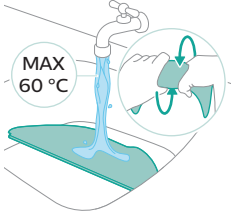

- 2 Enjuague y limpie la almohadilla para mopa lavable con agua o lávela en la lavadora.

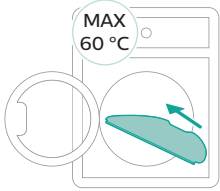

- 3 Seque al aire la almohadilla para mopa lavable.

i Nota: No seque de otra manera la almohadilla para mopa lavable.

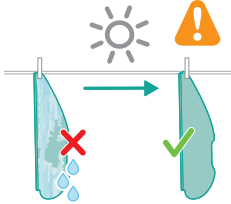

Limpeza del depósito de polvo

- 1 Quite el depósito de polvo del depósito de agua.

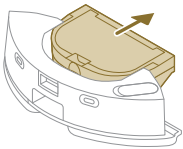

- 2 Abra la puerta vacía del depósito de polvo y quite la suciedad.

i Nota: No confunda la tapa del depósito de basura con la del filtro lavable.

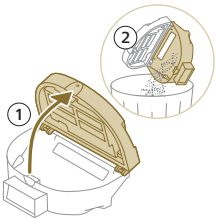

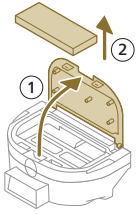

3 Abra la tapa del filtro lavable y quite el filtro de aire lavable.

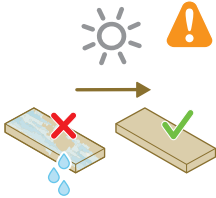

4 Enjuague el filtro lavable con agua y séquelo con aire.

i Nota: No utilice detergentes de limpieza.

i Nota: No utilice otras formas para secar el filtro lavable.

5 Coloque el filtro lavable contra el bloqueo del filtro del depósito de polvo y empújelo.

6 Empuje el filtro lavable hacia abajo.

7 Cierre la tapa del filtro lavable.

8 Vuelva a colocar el depósito de polvo en el depósito de agua.

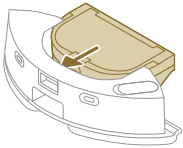

Limpieza del depósito de agua

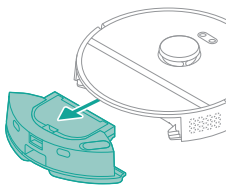

1 Presione el botón de liberación del depósito de agua.

2 Extraiga el depósito de agua del robot.

3 Quite el depósito de polvo del depósito de agua.

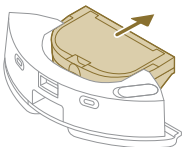

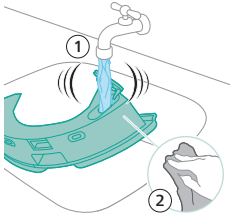

- 4 Enjuague el depósito de agua con agua del grifo.
- 5 Seque el exterior del depósito de agua con un paño.

i Nota: No utilice detergentes de limpieza.

⚠ IMPORTANTE: No lave el depósito de agua en el lavavajillas.

- 6 Mantenga abierta la tapa de sellado del depósito de agua y permita que el interior del depósito de agua se seque al aire.

i Nota: No utilice otras formas para secar el depósito de agua.

- 7 Vuelva a colocar el depósito de polvo en el depósito de agua.

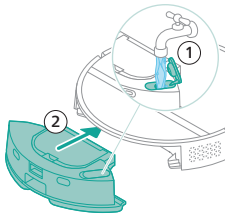
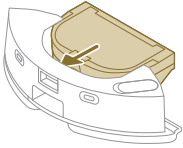

- 8 Llene el depósito de agua desde la entrada de agua. Coloque el depósito de agua en la ubicación correcta.

i Nota: Asegúrese de que el exterior del depósito de agua esté seco.

i Nota: No utilice detergentes de limpieza.

Limpieza del cepillo principal

- 1 Coloque el robot boca abajo sobre una superficie plana y estable.
- 2 Pulse los botones de liberación de la cubierta del cepillo al mismo tiempo.
- 3 Levante y retire la cubierta del cepillo.

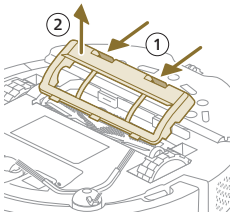

- 4 Extraiga el cepillo principal.
- 5 Use la herramienta de limpieza para cortar los pelos.

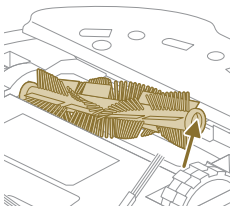

6 Retire los pelos y la suciedad del cepillo principal.

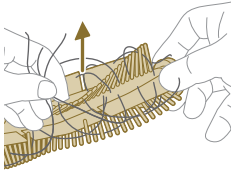

Sugerencia: Utilice el extremo de cepillo de la herramienta de limpieza para eliminar la suciedad del cepillo principal.

7 Si ha quitado la tapa en el extremo del cepillo principal, vuélvala a colocar.

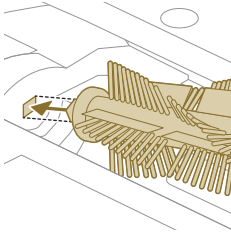

8 Instale el cepillo principal en la ubicación correcta. Haga coincidir la clavija cuadrada con el orificio cuadrado e inserte el cepillo.

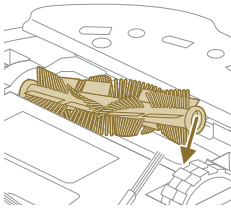

9 Coloque los labios de la cubierta del cepillo en los recortes correctos.

10 Empuje la cubierta del cepillo hacia adentro.

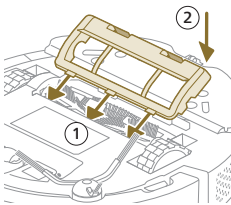

Limpieza del cepillo lateral

1 Coloque el robot boca abajo sobre una superficie plana y estable.

2 Retire el cepillo lateral.

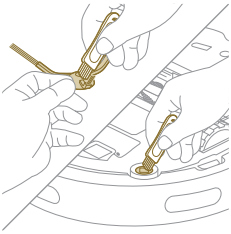

- 3 Utilice un cepillo con cerdas suaves (por ejemplo, un cepillo de dientes) para eliminar el polvo o las pelusas del cepillo lateral y del robot.

🔧 Sugerencia: Puede utilizar el extremo de cepillo de la herramienta de limpieza para eliminar el polvo o las pelusas del cepillo lateral y del robot.

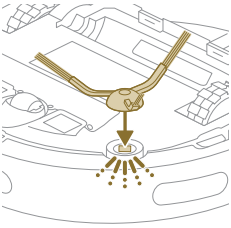

- 4 Coloque el cepillo lateral en la parte inferior del robot. Escuchará un "clik" que indicará que está en la posición correcta.

Limpeza de las ruedas principales y de la rueda giratoria delantera

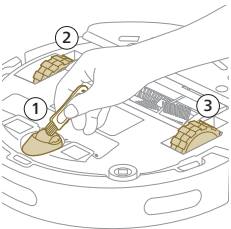

- 1 Coloque el robot boca abajo sobre una superficie plana y estable.
- 2 Utilice un cepillo con cerdas suaves (por ejemplo, un cepillo de dientes) para eliminar el polvo o las pelusas de la rueda giratoria delantera y las ruedas principales.

🔧 Puede utilizar el extremo de cepillo de la herramienta de limpieza para eliminar el polvo o las pelusas de las ruedas.

Limpeza de los sensores, los puntos de contacto y la ventana de señal IR

Para mantener un buen rendimiento de limpieza, debe limpiar el sensor, los puntos de contacto y la ventana de señal IR de vez en cuando.

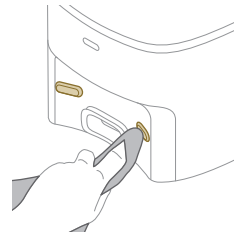
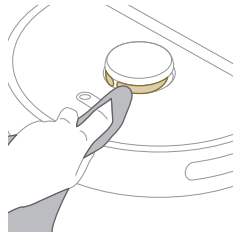
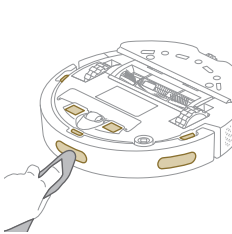

- 1 Desconecte la estación de la toma de corriente

- 2 Use un paño seco suave no abrasivo. Si es necesario, humedezca ligeramente el paño.
- 3 Limpie los componentes.

i Nota: No utilice detergentes de limpieza.

- 4 Seque los componentes y superficies con un paño seco.

i Nota: No utilice otras formas para secar los componentes.

Reemplazo de la bolsa de polvo

Cuando el LED naranja de la estación de vaciado automático parpadea, indica que la bolsa de polvo está llena.

- 1 Abra la tapa de la estación de vaciado automático.

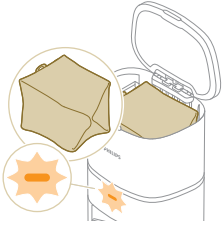

- 2 Pulse el botón de liberación y empuje el soporte de la bolsa hacia el costado.

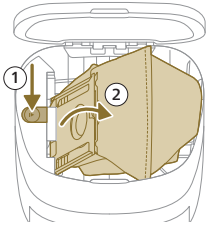

- 3 Retire y deseche la bolsa de polvo.

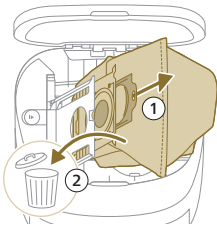

- 4 Deslice la pieza de cartón de la bolsa de polvo dentro del soporte de la bolsa.

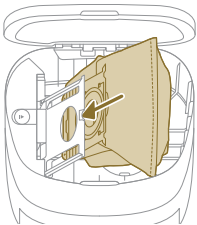

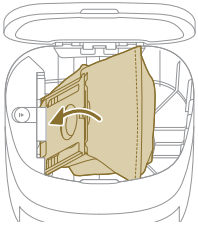

- 5 Vuelva a colocar el soporte de la bolsa en su posición normal hasta que escuche un sonido similar a un clic.
- 6 Cierre la tapa de la estación de vaciado automático.

i Para obtener información sobre dónde y cómo pedir nuevas bolsas de polvo, consulte la sección 'Reemplazo' en el manual.

Almacenamiento a largo plazo

- 1 Cargue la batería hasta que esté completa.
- 2 Guarde el robot dentro de un rango de temperatura inferior a 35 °C y superior a 8 °C.

Señales de la interfaz del usuario y su significado

Señal	Descripción de la señal	Significado de la señal
	Las luces de los dos botones en el robot parpadearán lentamente.	El robot se está cargando.
	Las luces de los dos botones en el robot están encendidas de forma continua.	El robot está completamente cargado.
	Las luces de los dos botones en el robot parpadean en color naranja.	El robot está en el modo de configuración de wifi.

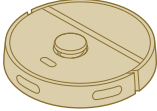
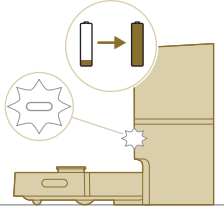
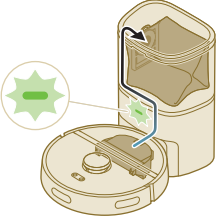
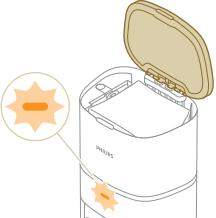
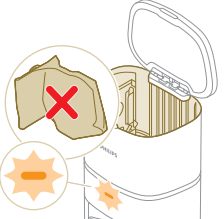
Señal	Descripción de la señal	Significado de la señal
	Las luces del robot se apagan.	El robot entró en modo de suspensión. Si no regresó a la estación, el robot entrará en modo de suspensión. Presione el botón de encendido y apagado durante 3 segundos o más para activar el robot. Luego envíelo a la estación mediante la aplicación o al presionar el botón de inicio.
	El LED blanco de la estación de vaciado automático parpadea cuando el robot se está cargando.	El robot se está cargando cuando el LED blanco parpadea y está completamente cargado cuando el LED blanco está encendido de forma continua.
	El LED verde de la estación de vaciado automático parpadea.	La estación de vaciado automático está aspirando todo el depósito de polvo del robot. El polvo y basura se recogen en la bolsa de polvo de la estación.
	El LED naranja de la estación de vaciado automático parpadea.	La tapa del recipiente está abierta.
	El LED naranja de la estación de vaciado automático parpadea.	No hay bolsa de polvo instalada.

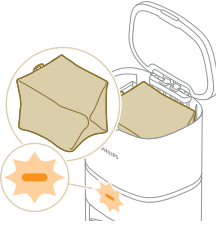
Señal	Descripción de la señal	Significado de la señal
	<p>El LED naranja de la estación de vaciado automático parpadea.</p>	<p>La bolsa de polvo está llena.</p>

Reiniciar/restaurar el robot

Puede reiniciar o restaurar el robot si mantiene apretados los botones de inicio y de encendido y apagado en la parte superior del robot durante 15 segundos.

i Nota: Después de reiniciar/restaurar el robot, este necesita volver a conectarse a la aplicación y se eliminan las configuraciones relevantes en la aplicación.

Reemplazo

Pedido de accesorios

Para comprar accesorios o piezas de repuesto, visite www.philips.com/myrobot3000 o consulte al distribuidor Philips de su localidad. También puede comunicarse con el Centro de atención al cliente de Philips de su país (consulte el folleto de garantía internacional para obtener la información de contacto).

Piezas de reemplazo:

XV1430 Mopas lavables de reemplazo



FC8022 Bolsas de polvo (bolsas antialérgicas)



XV1433

Kit de mantenimiento con
2 filtros, 1 cepillo principal y
1 cepillo lateral.

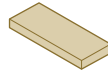

Extracción de la batería recargable

Para extraer la batería recargable, siga las instrucciones a continuación. También puede llevar el robot a un centro de servicio Philips para que le extraigan la batería recargable. Póngase en contacto con el Centro de atención al cliente Philips de su país para obtener la dirección de un centro de servicio cercano.

Tome las medidas de seguridad necesarias para manipular herramientas al abrir el producto y al desechar la batería recargable.

Advertencia: Antes de quitar la batería, asegúrese de que el producto esté desconectado de la estación y que la batería esté completamente agotada.

- 1 Arranque el robot desde algún lugar de la habitación y no desde la estación.
- 2 Deje que el robot funcione hasta que la batería recargable esté vacía para asegurarse de que está completamente descargada antes de quitarla y desecharla.

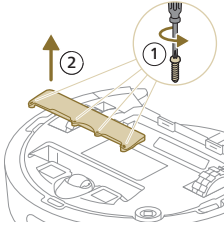

3 Afloje los tornillos de la tapa del compartimento de las pilas y retire la tapa.

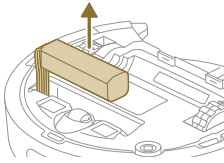

4 Saque la batería recargable y desconéctela presionando el pequeño clip del conector de la batería para soltar el conector de la batería.

5 Lleve el robot y la batería recargable a un punto de recolección para reciclaje de componentes eléctricos y electrónicos.

Garantía y asistencia

Si necesitas información o asistencia, visita www.philips.com/support o lee el folleto de garantía internacional.

El robot aspirador se ha diseñado y desarrollado con la mayor atención posible.

Si el robot requiriese reparaciones, el Servicio de atención al cliente de su país le ayudará a realizar las reparaciones necesarias en el menor tiempo y con la máxima comodidad. Si no hay Servicio de atención al cliente en su país, diríjase al distribuidor Philips local.

Desecho y reciclaje

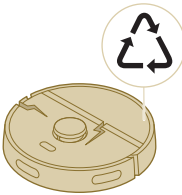

No deseches el robot en la basura normal. Asegúrese de llevarlo a la instalación de reciclaje para equipos eléctricos.

Solución de problemas

En este capítulo, se resumen los problemas más comunes que pueden surgir al usar el aparato. Si no puede resolver el problema con la siguiente información, vaya a la aplicación del robot Philips HomeRun o visite

www.philips.com/myrobot3000, donde también puede encontrar videos de

ayuda y preguntas frecuentes. También se puede comunicar con el Centro de atención al cliente en su país.

Problema	Posible causa	Solución
El robot no se enciende.	La batería está baja.	Cargue el robot en la estación antes de usar.
	La temperatura ambiente es demasiado baja o demasiado alta.	Use el robot a una temperatura entre 8 °C y 35 °C.
El robot no puede emparejarse con la aplicación.	El robot ya no está en modo de emparejamiento.	Vuelva a poner el robot en modo de emparejamiento al mantener presionados los botones de inicio y de encendido/apagado al mismo tiempo (las luces parpadearán en naranja).
	La conexión wifi (señal) no es buena.	Coloque el robot en un área con buena señal wifi.
	Se seleccionó una red wifi incorrecta.	Asegúrese de seleccionar la red wifi correcta.
	Se utilizó una contraseña incorrecta.	Asegúrese de usar la contraseña de wifi correcta.
	Se seleccionó un modelo de robot incorrecto en la aplicación.	Asegúrese de seleccionar el modelo de robot correcto.
	Se descargó una aplicación incorrecta	Utilice siempre la aplicación que haya descargado a través del código QR de la guía de inicio rápido.
La aplicación y el robot pierden la conexión.	El robot está fuera del alcance de la señal de wifi.	Espere a que el robot regrese al área con una buena señal de wifi.
	El robot entró en modo de suspensión.	El robot entrará en modo de suspensión si no regresó a la estación. Presione el botón de encendido y apagado durante 3 segundos o más para activar el robot. Luego envíelo a la estación mediante la aplicación o al presionar el botón de inicio.
	Se cambió la contraseña de wifi.	Cuando se cambian los detalles de wifi: agregue el robot a la aplicación nuevamente.
	Se cambió el nombre de la red wifi.	Cuando se cambian los detalles de wifi: agregue el robot a la aplicación nuevamente.
	Se cambió la cuenta de la aplicación.	Cuando se cambian los detalles de la cuenta, vuelva a agregar el robot a la aplicación.

Problema	Posible causa	Solución
No recibió el correo electrónico con el código de verificación.	El correo electrónico con el código de verificación puede tardar hasta un minuto en llegar.	Espere más de un minuto el correo electrónico.
	El correo electrónico no se envió.	Haga clic en el botón "reenviar".
	Es posible que el correo electrónico haya llegado a la carpeta de 'correo no deseado' o 'basura'.	Revise las carpetas 'correo no deseado' o 'basura'. (La dirección de correo electrónico del remitente comienza de la siguiente forma: HomeRun_noreply@).
	Se utilizó una dirección de correo electrónico incorrecta.	Verifique si usó la dirección de correo electrónico correcta.
El robot no puede encontrar la estación.	El teléfono o la computadora no tiene una buena conexión a Internet para recibir el correo electrónico.	Asegúrese de que el teléfono o la computadora tengan una buena conexión a internet.
	Se movió la estación durante un ciclo de limpieza.	Vuelva a colocar la estación en el mismo lugar que estaba antes de que comenzara la limpieza.
	La estación no está conectada al suministro de energía.	Conecte la estación al suministro de energía.
	Los sensores del robot o de la estación están sucios.	Limpie todos los sensores del robot y de la estación.
	Se colocó una zona prohibida demasiado cerca de la estación	No guarde las zonas prohibidas demasiado cerca de la estación.
El robot empuja la estación.	La estación se colocó en un lugar con luz muy brillante.	No coloque la estación en un lugar con luz muy brillante (como la luz solar directa); esto puede interferir con la señal infrarroja.
	La estación no está cerca de una pared.	Coloque la estación de espaldas a una pared.
	Los sensores del robot o de la estación están sucios.	Limpie todos los sensores del robot y de la estación.
	La estación no tiene suficiente espacio a su alrededor (0,5 metros a cada lado y 1,5 m al frente).	Asegúrese de que la estación tenga suficiente espacio a su alrededor.
El robot no limpia adecuadamente.	El depósito de polvo del robot está lleno.	Vacíe el depósito de polvo del robot.
	El depósito de agua está vacío.	Rellene el depósito de agua a tiempo.
	Hay obstáculos atascados en los cepillos.	Elimine todos los obstáculos de los cepillos.

Problema	Posible causa	Solución
	El filtro no se limpió.	Limpie el filtro con frecuencia.
	El filtro no se ha vuelto a colocar o no se colocó correctamente.	Vuelva a colocar el filtro correctamente.
	La mopa lavable necesita ser reemplazada.	Reemplace la mopa lavable XV1430. Compre una mopa lavable XV1430 nueva a través de la app o en www.philips.com/myrobot3000
El robot utiliza poca o nada de agua durante el fregado.	El nivel del agua está demasiado bajo.	Configure el nivel de agua más alto en la aplicación.
Sale demasiada agua de la mopa/el robot humedece demasiado el suelo.	El nivel del agua está demasiado alto.	Configure el nivel de agua más bajo en la aplicación. ⚠ IMPORTANTE: Para limpiar pisos duros sensibles, como pisos de parqué, configure el nivel de agua en la aplicación al nivel más bajo.
El robot omite áreas para limpiar/el robot no limpia toda el área/el robot comenzó a omitir ciertos puntos	Los sensores del robot ya no están limpios.	Limpie los sensores del robot con un paño seco.
	El robot está trabajando en suelos pulidos resbaladizos.	Asegúrese de que el suelo esté seco antes de que el robot comience la limpieza.
	El robot no llega a ciertas áreas obstruidas por muebles o barreras.	Ordene el área a limpiar y coloque los muebles y objetos pequeños en su lugar.
	El área de limpieza no está ordenada.	Retire los objetos pequeños del suelo y ordene el área de limpieza antes de que el robot comience a limpiar.
	El robot mantiene un margen de seguridad en la distancia cerca de las zonas prohibidas y zonas sin mopa, y esto puede causar que el robot no pase por un área determinada.	Haga que la zona prohibida o zona sin mopa en la aplicación sea un poco más pequeña.
El robot se obstruyó al aspirar un cable.	Hay cables en el suelo que el robot no puede detectar.	Detenga el robot y retire la cubierta del cepillo. Retire el cepillo principal y compruebe si hay algo atascado en el cepillo lateral: retire el cepillo lateral, quite el cable, vuelva a colocar el cepillo lateral. Quite todos los cables del suelo antes de comenzar un ciclo de limpieza.

Problema	Posible causa	Solución
El robot se cae de las escaleras.	Los sensores anticaída de la parte inferior del robot están sucios.	Limpie los sensores anticaída de la parte inferior del robot.
	Se colocan objetos en el escalón superior de las escaleras que el robot detecta y, por lo tanto, cree que es seguro desplazarse.	Retire los objetos colocados en el escalón superior de las escaleras.
El robot no se carga ni se descarga muy rápido.	El robot se almacena en un espacio demasiado caliente o demasiado frío.	Cargue y guarde el robot en lugares donde la temperatura oscile entre 8 °C y 35 °C.
La estación de vaciado automático no recoge polvo del robot.	La bolsa de polvo no se volvió a colocar o no se colocó correctamente.	Coloque una bolsa de polvo correctamente en la estación de vaciado automático.
	La bolsa de polvo está llena.	Coloque una bolsa de polvo vacía en la estación de vaciado automático.
	Se activó el modo silencioso o la configuración de no molestar en la aplicación.	Desactive el modo silencioso o no molestar en la aplicación.
	La entrada de la estación de vaciado automático está obstruida.	Limpie la entrada de la estación de vaciado automático.
Hay una acumulación de espuma en el depósito de agua y el robot se mueve de forma extraña.	Se agregó detergente al depósito de agua, lo que hace que el robot esté resbaladizo.	Nunca vuelva a agregar detergente al depósito de agua. Limpie el robot y sus ruedas, incluido un enjuague completo del depósito de agua.
El robot hace un ruido anormal.	El filtro no se ha vuelto a colocar o no se colocó correctamente.	Compruebe si el filtro se volvió a colocar correctamente.
Los cepillos ya no giran.	Hay pelos atascados en el cepillo principal.	Elimine los pelos con la herramienta de limpieza de cepillos proporcionada con el robot.
	Hay otros obstáculos atascados en los cepillos.	Remueva todos los obstáculos atascados en los cepillos.
	El cepillo principal no se volvió a colocar correctamente.	Retire el cepillo principal y vuelva a montarlo. Cuando el cepillo principal no se vuelve a colocar correctamente: vuelva a montar correctamente el eje cuadrado en el orificio cuadrado.
El cepillo lateral se deforma.	Es posible que algo se haya atascado en el cepillo lateral.	Ponga el cepillo en agua caliente por un tiempo y déjelo secar.

Problema	Posible causa	Solución
		<p>Compre un cepillo lateral a través de la aplicación o en www.philips.com/myrobot3000</p>
El robot no se desplaza sobre suelo negro.	El robot cree que un suelo completamente negro es un peligro de caída: la detección de acantilados está activada.	Asegúrese de que las luces estén encendidas en la habitación con suelo negro.
		Limpie el sensor anticaída de la parte inferior del robot.
Se estableció un horario, pero el robot no comienza a limpiar según el horario.	La función 'no molestar' puede estar activada.	Compruebe en la aplicación si la función 'no molestar' está activada al mismo tiempo que el horario programado.
	El robot ya no está en modo de suspensión.	<p>Asegúrese de que el robot se esté cargando en la estación.</p> <p>El robot entrará en modo de suspensión si no regresó a la estación. Presione el botón de encendido y apagado durante 3 segundos o más para activar el robot. Luego envíelo a la estación mediante la aplicación o al presionar el botón de inicio.</p>
	Se seleccionó una zona horaria incorrecta en la aplicación.	Puede cambiar la zona horaria en la aplicación en 'Mi cuenta' en la sección 'Perfil'.
	El robot perdió la conexión con la red wifi.	Asegúrese de que la red wifi funcione.
	La batería del robot está vacía.	Asegúrese de que la estación siga conectada al suministro de energía.
No es posible iniciar sesión en la cuenta de la aplicación del robot.	La dirección de correo electrónico se cambió.	Cree una nueva cuenta de aplicación en caso de que se haya cambiado la dirección de correo electrónico.
	La contraseña es incorrecta.	Ingrese la contraseña correcta.
		En caso de que olvide la contraseña, haga clic en 'Olvidé mi contraseña' y siga las indicaciones.
	Se seleccionó la región del país incorrecta.	Seleccione la región del país correcta en la aplicación.
Se siguen recibiendo mensajes emergentes sobre actualizaciones de aplicaciones o firmware.	Las actualizaciones de la aplicación o de firmware no están instaladas.	Para una mejora continua del robot, recomendamos instalar todas las actualizaciones.
La aplicación del robot Philips HomeRun no está disponible en mi país.	La VPN puede estar bloqueando el acceso a la información correcta del país.	Deshabilite cualquier servicio de la VPN que esté utilizando.

Problema	Posible causa	Solución
	Puede que la cuenta de Google o Apple esté configurada en otro país.	Cambie la información de la cuenta de Google o Apple para que coincida con el país en el que compró el robot.
La actualización del firmware falla.	El nivel de batería está demasiado bajo.	El nivel de batería del robot debe ser mayor al 20 % para poder instalar una actualización.
	El robot no está en la estación	Asegúrese de que el robot se esté cargando en la estación cuando instale la actualización.
	La señal de wifi no es lo suficientemente buena.	Asegúrese de que el robot esté en un lugar donde reciba una buena señal de wifi.
El robot terminó de mapear, pero no veo ningún mapa en la aplicación.	El robot no comenzó ni terminó en la estación.	Para crear un mapa, asegúrese de que el robot comience y termine en la estación. Una vez que el mapa se haya guardado en la aplicación, puede usar el robot sin la estación.
El mapa no figura en la aplicación.	Se había alcanzado la cantidad máxima de mapas.	El robot creará un nuevo mapa cuando reconozca un nuevo entorno. Si ya tiene 5 mapas, el robot eliminará uno antiguo. Si quiere asegurarse de que el robot no elimine un mapa, bloquéelo en la aplicación. Puede bloquear 3 mapas al mismo tiempo.

Conteúdo

Introdução _____	137
Visão geral do produto _____	138
Antes da primeira utilização _____	139
Preparação para o uso _____	140
Sinais sonoros _____	144
Como funciona o robô _____	145
Como usar o robô _____	149
Limpeza e manutenção _____	151
Sinais da interface do usuário e seus significados _____	159
Redefinir/restaurar o robô _____	161
Substituição _____	161
Garantia e suporte _____	163
Descarte e reciclagem _____	163
Resolução de problemas _____	163

Introdução

Parabéns pela compra de um robô aspirador de pó e líquidos Philips HomeRun Aqua série 3000! Para tirar máximo proveito de seu robô e acessar todas as funções avançadas, baixe e instale o app do robô Philips HomeRun. Você também pode encontrar vídeos de suporte e perguntas frequentes no app ou visitar **www.philips.com/myrobot3000**.

Leia atentamente o livreto de segurança separado antes de usar o robô pela primeira vez e guarde-o para referência futura.

Visão geral do produto

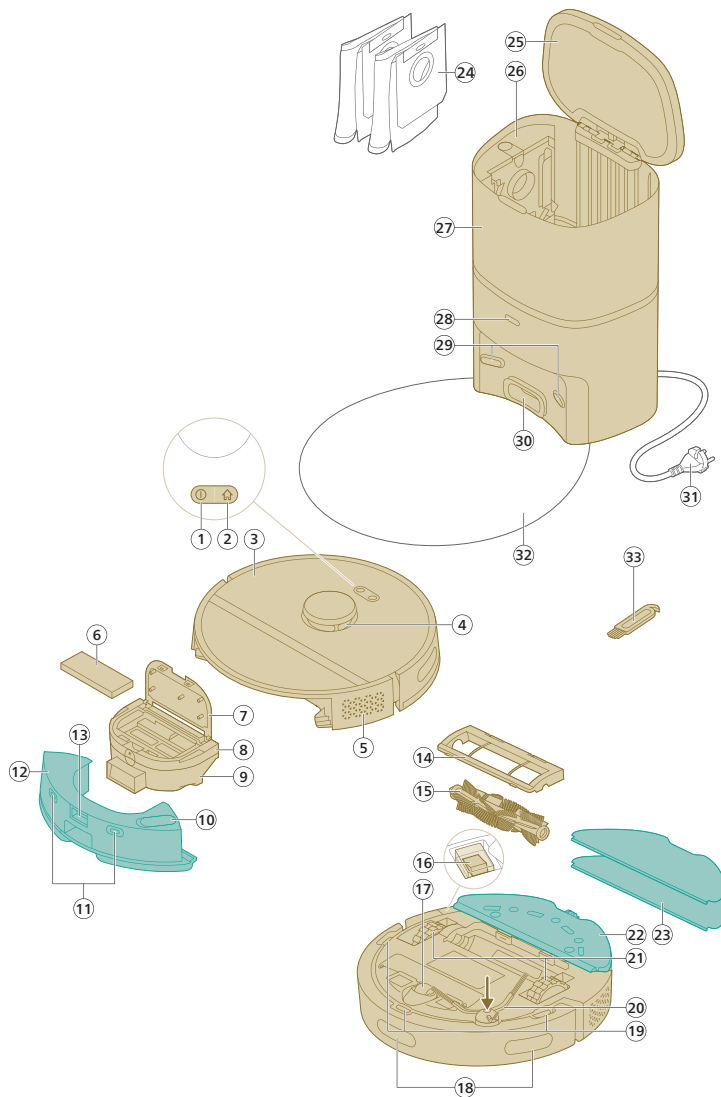

- 1 Botão Liga/Desliga
- 2 Botão inicial
- 3 Cobertura superior
- 4 Navegação a laser de 360° (LiDAR)
- 5 Saída de ar
- 6 Filtro lavável
- 7 Tampa do filtro lavável
- 8 Tampa de esvaziamento do recipiente para pó
- 9 Recipiente para pó
- 10 Entrada de água

- 11 Pontos de contato de carregamento (robô)
- 12 Reservatório de água
- 13 Botão de liberação do reservatório de água
- 14 Cobertura da escova
- 15 Escova principal
- 16 Chave liga/desliga
- 17 Roda dianteira
- 18 Sensor para guiar o robô de volta à base (3x)
- 19 Sensor antiqueda (3x)
- 20 Escova lateral
- 21 Rodas principais
- 22 Suporte para base do esfregão
- 23 Base do esfregão lavável (2x)
- 24 Saco para pó (2x)
- 25 Tampa do recipiente
- 26 Compartimento do saco para o pó
- 27 Base Esvaziar automático
- 28 Luz indicadora
- 29 Pontos de contato de carregamento (base)
- 30 Entrada de esvaziar automático
- 31 Tomada do cabo de alimentação
- 32 Tapete de proteção
- 33 Ferramenta de limpeza da escova

Antes da primeira utilização

- 1 Retire o aparelho da caixa e remova todas as embalagens.
- 2 Remova as tampas de proteção.
- 3 Se você perceber qualquer sinal de dano, acesse www.philips.com/support ou entre em contato com o centro de apoio ao cliente em seu país.

Preparação para o uso

Dicas para escolher o melhor local para instalar a base:

- Não deixe a base diretamente exposta à luz solar nem embaixo de móveis. Isso vai bloquear o sinal infravermelho que ajuda o robô a encontrar o caminho de volta à base.
- Instale a base em uma superfície plana contra uma parede.
- Instale a base sobre um piso duro.
- Não coloque a base perto de escadas ou de fontes de calor (aquecedores).
- Instale em um local com boa cobertura Wi-Fi.

Instalar a base

- 1 Instale a base nas dimensões corretas para posicionamento.

i Observação: Mantenha um espaço de 0,5 metro nas laterais da base e 1,5 metro na frente da base.

- 2 Conecte a base à alimentação.
- 3 Verifique se a parte restante do cabo de alimentação está bem escondida atrás da base, de modo que o robô não passe por cima dele.
- 4 Coloque o saco para pó no respectivo compartimento da base.

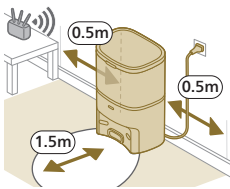

Instale o suporte para a almofada do esfregão, a almofada do esfregão lavável e a escova lateral

- 1 Fixe a escova lateral, inserindo-a na posição correta na parte inferior do robô.

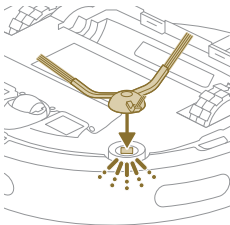

- 2 Prenda o fixador da almofada do esfregão na parte inferior do reservatório de água do robô.

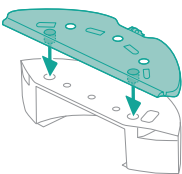

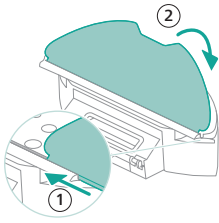

- Deslize o lado reto da base do esfregão lavável no encaixe correto do suporte para base do esfregão lavável e fixe a base no velcro do suporte.

Carregamento do robô

i Atenção: mesmo que você esteja carregando o robô pela primeira vez, a base vai começar a aspirar o robô para esvaziá-lo. Isso faz parte do procedimento normal de carregamento.

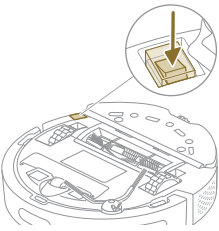

- Pressione a chave liga/desliga na parte inferior do robô para ligá-lo.
- Oriento o robô na direção correta e coloque-o no chão em frente à base.
- Verifique se a base está conectada à tomada.

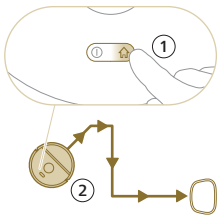

- Pressione o botão inicial. O robô se move até a posição correta na base.
- Aguarde até o robô ficar totalmente carregado.

Se a bateria estiver vazia, o robô não se moverá até a posição correta. Nesse caso, siga os próximos passos:

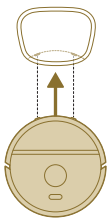

- Oriento o robô na direção correta e coloque-o no chão em frente à base. O reservatório de água deve ficar voltado para a base.
- Alinhe os pontos de contato de carregamento no reservatório de água do robô com os pontos de contato de carregamento na base.

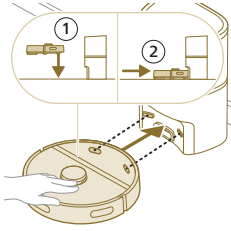

3 Empurre o robô contra a base para que os pontos de contato de carregamento do robô fiquem em contato com os pontos de contato de carregamento da base.

i Observação: Verifique se o robô está na posição correta e se o carregamento começou. As luzes dos dois botões na parte superior do robô piscam lentamente. Se a bateria estiver vazia, poderá demorar um pouco até o robô indicar que está sendo carregado.

i Atenção: mesmo que você esteja carregando o robô pela primeira vez, a base vai começar a aspirar o robô para esvaziá-lo. Isso faz parte do procedimento normal de carregamento.

4 Aguarde até o robô ficar totalmente carregado.

i Observação: Verifique se o robô está totalmente carregado antes de usá-lo pela primeira vez.

i Observação: O LED branco na base também se acende para indicar que o robô está sendo carregado.

Baixar o app, registrar e conectar ao Wi-Fi

Conteúdo do app

Você pode usar o robô com o respectivo app do Philips HomeRun. O app permite que você gerencie seu robô e oferece ajuda e suporte:

- 1 Vídeos tutoriais.
- 2 Manual do utilizador completo.
- 3 FAQs.
- 4 Entre em contato com o apoio ao cliente.
- 5 Crie um mapa da sua casa.
- 6 Selecione quais cômodos deseja limpar.
- 7 Escolha entre diversos modos de limpeza e definições para cada cômodo.
- 8 Veja o status de execução da limpeza em tempo real e confira o nível da bateria.
- 9 Receba notificações e alertas.
- 10 Programe uma execução de limpeza.
- 11 Veja o status de manutenção e encontre peças de reposição.

Download do app

1 Leia o código QR na capa deste manual do utilizador ou na embalagem do robô.

Ou:

Pesquise "Philips HomeRun robô app" na App Store da Apple ou em uma das App Stores do Android.

- 2 Baixe e instale o app.
- 3 Siga as instruções no app.





Registrar uma conta pessoal

Você pode registrar uma conta pessoal e desfrutar das seguintes vantagens:

- Controlar o robô de mais de um dispositivo, como smartphone e tablet, ou adicionar vários usuários à residência.
- Salvar backup de dados importantes, como planos de limpeza personalizados para sua casa.

i Observação: Se você trocar de smartphone e não tiver uma conta, perderá todos os planos de limpeza personalizados.

i Importante: a Philips valoriza e respeita sua privacidade. Um link para a nossa Declaração de Privacidade pode ser encontrado no app antes de realizar o registro.

Configuração da conexão Wi-Fi

i Antes de começar: verifique se o robô e o dispositivo móvel têm boa cobertura Wi-Fi.

1 Pressione o botão "Add robot" (Adicionar robô) no app e siga as instruções.

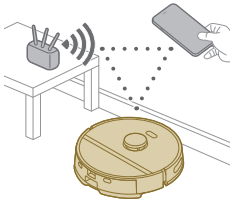

2 Emparelhar o robô com o Wi-Fi no app.

3 Mantenha os botões liga/desliga e inicial pressionados juntos por três segundos. As luzes dos botões vão piscar na cor laranja para indicar que o robô está no modo de configuração do Wi-Fi.

4 Se estiver visível no app, clique no botão Join (Ingressar) para se conectar à rede "Philips robot".

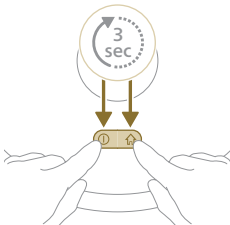



i Observação: Se o botão Join (Ingressar) não estiver visível no app, saia do app e acesse a opção Wi-Fi nas configurações do seu dispositivo móvel. Nessa opção, selecione a rede '**Philips robot**' e conecte-se a ela.

Se a emparelhamento Wi-Fi falhar:

- Verifique sua conexão Wi-Fi.
- Veja se você selecionou o modelo correto.
- Verifique se você inseriu a senha correta do Wi-Fi.
- Verifique se o robô ainda está no modo de configuração do Wi-Fi.

i Observação: Para conferir isso, veja se as luzes dos dois botões no robô ainda estão piscando na cor laranja.

i Observação: Caso você não consiga solucionar o problema, acesse www.philips.com/myrobot3000 para obter informações de suporte e detalhes de contato do apoio ao cliente.

Sinais sonoros



- O idioma do alerta de voz do robô pode ser alterado do inglês para o seu idioma local. Para alterar o idioma, baixe o app e conecte o robô ao Wi-Fi para baixar o novo idioma.
- O app vai emitir alertas e lembretes se o robô precisar de atenção. Assim, você saberá o status do robô em tempo real, mesmo que não esteja por perto enquanto ele realiza a limpeza.

Definir o idioma dos alertas de voz

i Você pode definir o idioma dos alertas de voz logo depois de conectar o robô ao Wi-Fi

- 1 Verifique se o robô está conectado ao app.
- 2 A opção para alterar o idioma do alerta de voz pode ser encontrada em dois lugares no app.
 - Na mesma tela do app em que você escolhe um nome para o robô
 - Pressionando as três linhas no canto superior esquerdo e escolhendo a aba Robot settings (Definições do robô).
- 3 Depois, escolha o idioma do alerta de voz.



Como funciona o robô

Criar um mapa



Como funciona o mapeamento

O robô se move pelos cômodos e a navegação a laser faz a leitura dos ambientes para criar um mapa  do andar.

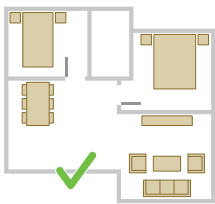

Edição de mapa

No app, você pode usar a edição de mapa para:

- Editar cômodos (mesclar/separar/nomear) a fim de personalizar a rotina de limpeza do robô por ambiente.
- Definir áreas restritas para especificar onde o robô pode limpar e onde não pode.
- Criar um mapa de cada andar da casa e armazenar até 5 mapas. Quando você usa o aparelho, ele gera um novo mapa em um novo ambiente. Se houver mapas frequentemente utilizados e você não quiser perdê-los acidentalmente, poderá bloquear até 3 mapas.

Preparação do ambiente para mapeamento

Antes de começar o mapeamento, lembre-se de:

- Organize a área.
- Coloque os móveis no lugar certo.
- Afastar obstáculos pequenos e soltos.

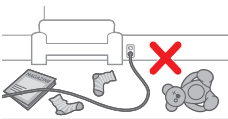

i Observação: Isso é importante para evitar o armazenamento permanente desses obstáculos no mapa.

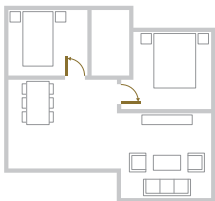

- Abra todas as portas do interior da casa e feche as portas para o exterior.

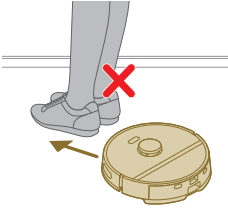

i Importante: certifique-se de que o robô não seja bloqueado durante o uso.

Criação de um mapa

i Importante: Durante o mapeamento, o robô não realizará limpeza.

i Importante: Para criar o mapa de um andar, é muito importante colocar a base no mesmo andar que deseja mapear, pois o robô começa e termina o mapeamento na base. Se você quiser criar um mapa do 2º andar, a base deverá ser colocada nele durante o processo de mapeamento. Depois disso, o mapa desse andar poderá ser usado mesmo que a base esteja em outro andar.

Informar ao robô onde não limpar com zonas de limpeza restritas

No app, você pode definir áreas restritas para indicar onde o robô pode limpar e onde não pode.

Parede virtual e zona No-Go

Crie paredes virtuais  e zonas No-Go  para áreas que não quer que o robô acesse. Por exemplo, você pode criar paredes virtuais ou zonas No-Go para:

- Proteger objetos frágeis. O robô não pode detectar pequenos obstáculos como sapatos, brinquedos ou cabos, nem pode detectar obstáculos ou superfícies escuras ou brilhantes, transparentes (por exemplo, vidro).
- Impedir que o robô fique preso durante uma limpeza.



i Observação: O robô pode ficar preso em tapetes com pelos altos, com franjas ou muito leves, como os de banheiro. O robô também não consegue detectar cabos no piso.

- Proteger o robô.

i Observação: O robô deve ser mantido distante de líquidos e áreas úmidas, como tigelas de animais de estimação e vasos de plantas.

i Importante: paredes virtuais e zonas No-Go não devem ser usadas para proteger contra riscos.

i Importante: paredes virtuais e zonas No-Go não devem impedir que o robô volte para a base.



Zona No-Mop

Crie zonas No-Mop  para impedir que o robô limpe carpetes e tapetes.

i Observação: O robô evitará as zonas denominadas No-Mop (sem esfregão) quando o fixador da almofada do esfregão estiver conectado. Quando o fixador da almofada do esfregão não estiver conectado ao robô, o robô aspirará a zona denominada No-Mop.

Como o robô limpa

No app, você pode selecionar as seguintes rotinas de limpeza:

Rotina	Descrição
Limpeza regular	A limpeza regular destina-se às rotinas normais de limpeza diária. O robô limpa cada ambiente de acordo com as definições especificadas e salvas no plano de limpeza. Se o ambiente não for reconhecido, o robô vai mapeá-lo e aspirá-lo simultaneamente (o robô não usa o esfregão, neste caso). Ao terminar, ele volta para a base.
Limpeza personalizada	<p>A limpeza personalizada pode ser usada para que o robô realize ações de limpeza em situações específicas. Você pode personalizar a rotina de limpeza do robô como quiser. Você pode definir as três opções a seguir.</p> <ul style="list-style-type: none"> - Cômodo: o robô limpa um ou mais cômodos na sequência especificada. - Zona: o robô limpa uma zona em um cômodo especificado. - Área reduzida: o robô limpa um quadrado de 1,5 por 1,5 metro em uma área específica que você deseja limpar. <p>i Observação: para a limpeza de área reduzida, coloque o robô no centro do quadrado que deseja limpar.</p> <p>Depois de selecionar uma das opções acima, selecione um modo de limpeza e ajuste as preferências e definições avançadas.</p>

Configurar preferências de limpeza, definições avançadas e sequência de limpeza

No app, você pode selecionar cinco modos de limpeza para cada cômodo. Há modos padrão que podem ser usados na maioria das situações. Você pode personalizar um modo de limpeza ajustando as preferências e definições avançadas.

Modos de limpeza



Modo	Descrição
Úmido/seco	O robô aspira e lava o piso ao mesmo tempo. Esse modo destina-se à limpeza regular de pisos duros.

⚠ IMPORTANTE: Para lavar pisos duros sensíveis, como pisos de tacos, defina o nível mínimo de água no app.

Modo	Descrição
Seco	O robô só aspira o piso. Esse modo pode ser usado em áreas que não devem ser lavadas.
Silencioso	O robô faz a limpeza com o mínimo de barulho. A potência de sucção é reduzida e os alertas de voz são silenciados.
Preciso	O robô aspira e lava o piso ao mesmo tempo, com potência máxima. Esse modo destina-se à limpeza profunda de pequenas áreas. Observe que não recomendamos a limpeza de áreas grandes neste modo. O robô passa 5 vezes pela área, por isso o tempo de limpeza e o uso de bateria aumentam consideravelmente.
Individual	Para este modo, você pode selecionar todas as definições do zero.

Preferências de limpeza

Para cada modo de limpeza, você pode ajustar as seguintes preferências:

Definição	Descrição
Potência de sucção 	<p>Altere a potência de sucção:</p> <ul style="list-style-type: none"> - Eco: para limpeza eficiente com baixo consumo de energia e baixo nível de ruído. - Normal: para limpeza regular e remoção eficiente de poeira fina em pisos duros, com equilíbrio ideal entre potência e eficiência. - Alto: para uma limpeza rigorosa de grandes áreas. Limpa mais com uma única carga do que o modo Máx. - Máx: ideal para remover grandes quantidades de detritos, como migalhas. A potência de sucção robusta remove partículas de poeira fina profundamente entremeadas em tapetes e fendas.
Nível de umidade 	<p>Determine a taxa de fluxo de bombeamento do depósito elétrico de água para o esfregão:</p> <div style="background-color: #cccccc; padding: 5px; margin: 5px 0;">⚠ IMPORTANTE: Não adicione água quente ou detergentes de limpeza ao reservatório de água.</div> <ul style="list-style-type: none"> - Nenhum: desligue a opção de nível de umidade para pisos de madeira não revestidos e tapetes. - Baixo: para lavar pisos sensíveis, como tacos. A combinação de aspiração e lavagem remove mais poeira fina do que apenas a aspiração. - Médio: ideal para uma limpeza úmida/seca regular. O esfregão remove sujeira e bactérias da superfície para manter sua casa higienizada e saudável. - Alto: para uma casa impecavelmente limpa. Recomenda-se combinar essa configuração com 2 ou 5 repetições do caminho de limpeza para uma limpeza intensiva.
Repetição do percurso de limpeza	Especifique a quantidade de passadas de limpeza. Uma passada é suficiente para uma limpeza normal. É possível programar o robô para realizar 2 ou 5 passadas para uma limpeza intensiva. Recomendamos a seleção desta opção somente para áreas específicas, pois afeta a duração da limpeza.

Definições avançadas

Para cada modo de limpeza, você pode ajustar a seguinte definição avançada:

Definição**Descrição**

Reforço para carpetes 

Liga/desliga o reforço para carpetes. O robô aumenta automaticamente a potência de sucção ao passar por um tapete ou tapete. Recomendamos que essa definição seja ativada.

Como usar o robô

Preparação para uma execução de limpeza

Antes de iniciar uma limpeza com o robô:

- Fixe a escova lateral, inserindo-a na posição correta na parte inferior do robô.

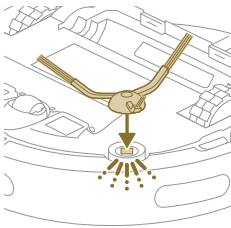

- Fixe o suporte para base do esfregão na parte inferior do reservatório de água.

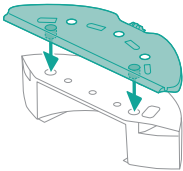

- Fixe a base do esfregão lavável no suporte para base do esfregão.

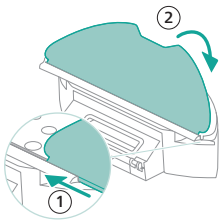

⚠ IMPORTANTE: O suporte para base do esfregão pode ser removido. No entanto, ao usar o robô com o suporte para base do esfregão, a base do esfregão lavável deverá permanecer fixada no suporte o tempo todo, mesmo que o robô seja usado sem lavagem. Isso evita danos ao piso e ao suporte do esfregão durante o uso.

- Remova todos os cabos, fios e pequenos objetos, como sapatos e brinquedos, do chão para evitar que o robô fique preso neles.
- Abra todas as portas do interior da casa.
- Pré-umedeça o esfregão para obter resultados ideais.

Iniciar o primeiro programa de limpeza pelo app

Iniciar

- 1 Abra o aplicativo.



- 2 Selecione o programa de limpeza: Limpeza regular ou Limpeza personalizada.
- 3 Pressione o ícone "start" (iniciar).

i Observação: Se o nível da bateria estiver muito baixo, a limpeza não será iniciada. Aguarde até o robô ter carga suficiente para iniciar a limpeza.

Parar

- 1 Pressione o ícone Pause (Pausar) no app. O robô para.
- 2 Pressione o ícone Start (Iniciar) novamente. O robô continua.
- 3 Pressione o ícone Home & charge (Voltar e carregar). O robô volta para a base.

Usar o robô sem o app

i Observação: Para uma experiência ideal, recomendamos o uso do app.

Sem o app, você pode usar dois botões no próprio robô para operá-lo:

- Botão Liga/Desliga
 - Mantenha pressionado (3s) para ligar/desligar o robô.
 - Pressione para iniciar ou pausar a limpeza. Pressione novamente para retomar a limpeza.
- Botão inicial
 - Pressão simples (quando o robô não está limpando): o robô irá até a base e recarregará.
 - Pressão simples durante uma limpeza: o robô vai parar de limpar. Outra pressão simples: o robô voltará à base para recarregar.
 - Pressão simples quando o robô está voltando para a base: o robô vai interromper o retorno à base. Pressione novamente para que ele continue o retorno à base.

Ao operar o robô manualmente, ele vai aspirar e lavar. No entanto, se o depósito de água estiver vazio, a lavagem não ocorrerá.

Padrão de limpeza do robô

O robô limpa a casa de forma estruturada. O robô limpa cômodo por cômodo e sempre começa a limpeza pelas bordas antes de percorrer o restante da superfície.

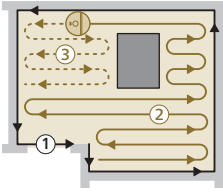

Retorno para a base

Depois que o robô terminar a limpeza, ele voltará automaticamente à base para recarregar.

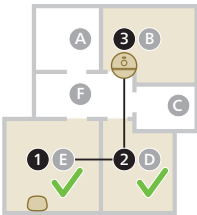

Recarga automática e continuação



Quando o nível da bateria fica baixo (<20%) durante uma limpeza, o robô volta automaticamente à base para recarregar. Depois de carregar a bateria, o robô continua de onde parou.

Limpeza e manutenção

Quando realizar manutenção

Item	Limpeza	Substituição
Base do esfregão lavável	Depois de cada uso	3–6 meses
Escova principal	Mensalmente	6–12 meses
Filtro lavável	Mensalmente	3–6 meses
Escova lateral	Mensalmente	6–12 meses
Rodas principais e roda universal	Mensalmente	-

152 Português do Brasil

Sensor de navegação a laser de 360° (LiDAR)	Mensalmente	-
Sensores: <ul style="list-style-type: none">- Receptor de sinal infravermelho para encontrar a base- Emissor de sinal infravermelho para comunicação com a base- Sensor antiqueda (3x)	Mensalmente	-
Contatos de carregamento do robô e da base	Mensalmente	-
Sensores para detectar o posicionamento do recipiente para pó e do depósito de água	6 meses	-
Saco para pó na base Esvaziar automático	-	Quando o LED laranja na base Esvaziar automático pisca indicando que o saco para pó está cheio.

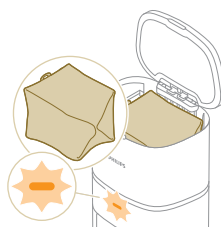

Como limpar a almofada do esfregão e o recipiente de pó

Limpar a almofada do esfregão lavável

- 1 Retire a almofada do esfregão lavável do velcro e deslize o lado reto da almofada do esfregão lavável para fora da ranhura.

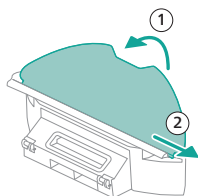

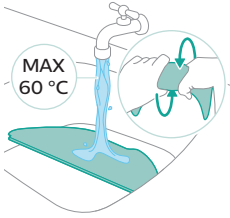

- 2 Enxágue e limpe a base do esfregão lavável com água ou lave-a na máquina de lavar.

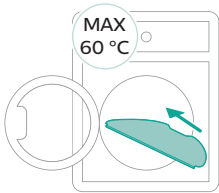

- 3 Deixe a base do esfregão lavável secar naturalmente.

i Observação: não use outros meios para secar a base do esfregão lavável.

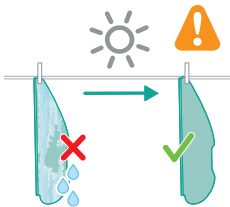

Limpar o recipiente de pó

- 1 Retire o recipiente de pó do reservatório de água.

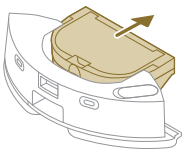

- 2 Abra a tampa de esvaziamento do recipiente de pó e retire os detritos desse recipiente.

i Observação: Não confunda a tampa de esvaziamento do recipiente de pó com a tampa do filtro lavável.

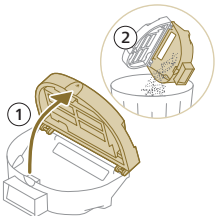

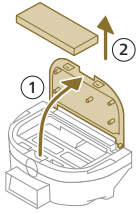

3 Abra a tampa do filtro lavável e retire o filtro de ar lavável.

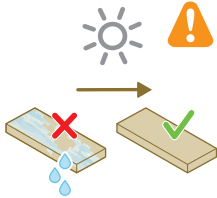

4 Enxágue o filtro lavável com água e seque-o ao ar.

i Observação: Não use detergentes de limpeza.

i Observação: Não use outros meios para secar o filtro lavável.

5 Posicione o filtro lavável na trava do filtro do recipiente para pó e insira-o.

6 Pressione o filtro lavável para baixo.

7 Feche a tampa do filtro lavável.

8 Deslize o recipiente de pó de volta para o reservatório de água.

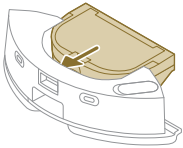

Como limpar o reservatório de água

1 Pressione o botão de liberação do depósito de água.

2 Retire o depósito de água do robô.

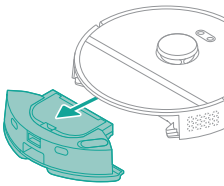

3 Remova o recipiente para pó do reservatório de água.

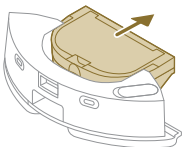

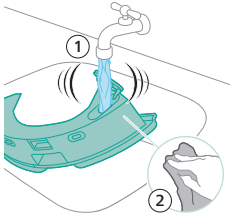

- 4 Enxágue o depósito de água com água da torneira.
- 5 Seque a parte externa do depósito de água com um pano.

i Observação: Não use detergentes de limpeza.

⚠ IMPORTANTE: não lave o depósito de água em máquinas de lavar louça.

- 6 Mantenha aberta a tampa de vedação do depósito de água e deixe o interior do depósito de água secar naturalmente.

i Observação: Não use outros meios para secar o depósito de água.

- 7 Coloque o recipiente para pó de volta no reservatório de água.

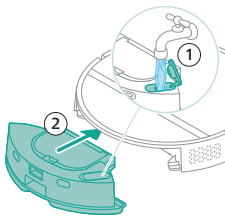
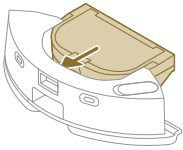

- 8 Encha o reservatório de água pela entrada de água. Insira o depósito de água no local correto.

i Observação: Verifique se a parte externa do depósito de água está seca.

i Observação: Não use detergentes de limpeza.

Limpeza da escova principal

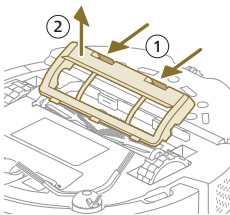

- 1 Coloque o robô em uma superfície plana e estável.
- 2 Pressione os botões de liberação da cobertura da escova ao mesmo tempo.
- 3 Levante e remova a cobertura da escova.

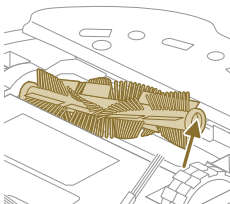

- 4 Retire a escova principal.
- 5 Use a ferramenta de limpeza para cortar os fios de cabelo.

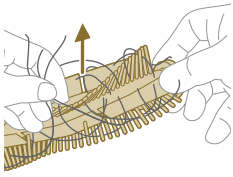

6 Remova os fios de cabelo e a sujeira da escova principal.

Dica: Use a extremidade de escova da ferramenta de limpeza para remover a sujeira da escova principal.

7 Se você removeu a tampa na extremidade da escova principal, coloque-a de volta.

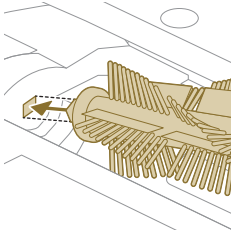

8 Instale a escova principal no local correto. Alinhe o pino quadrado com o orifício quadrado e insira a escova na posição.

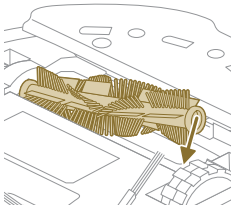

9 Encaixe as linguetas da cobertura da escova nos recortes corretos.

10 Empurre a cobertura da escova.

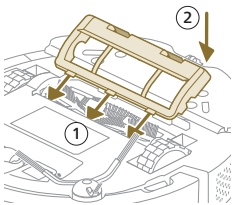

Limpeza da escova lateral

1 Coloque o robô em uma superfície plana e estável.

2 Remova a escova lateral.

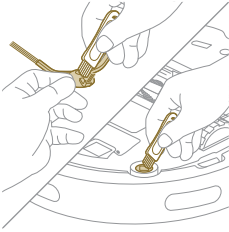

- 3 Use uma escova com cerdas macias (por exemplo, uma escova dental) para remover poeira ou felpos da escova lateral e do robô.

✦ Dica: Use a extremidade de escova da ferramenta de limpeza para remover poeira ou felpos da escova lateral e do robô.

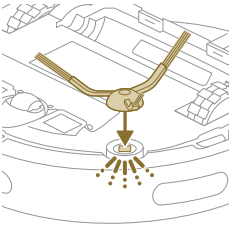

- 4 Fixe a escova lateral, inserindo-a na posição correta na parte inferior do robô.

Limpeza das rodas principais e da roda dianteira

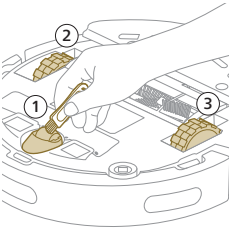

- 1 Coloque o robô em uma superfície plana e estável.
2 Use uma escova com cerdas macias (por exemplo, uma escova dental) para remover poeira ou felpos da roda dianteira e das rodas principais.

✦ Use a extremidade de escova da ferramenta de limpeza para remover poeira ou felpos das rodas.

Limpeza dos sensores, pontos de contato e janela de sinal IV (infravermelho)

Para manter o bom desempenho de limpeza, você precisa limpar o sensor, os pontos de contato e a janela de sinal IV de vez em quando.

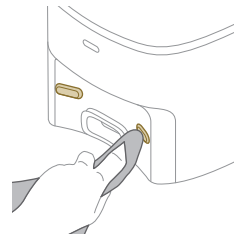
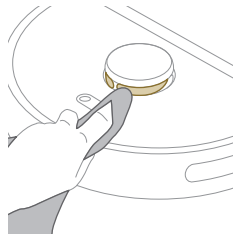
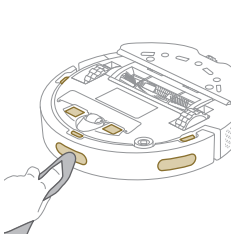

- 1 Retire o plugue da base da tomada.
2 Use um pano seco macio e não abrasivo. Se necessário, molhe levemente o pano.

3 Limpe os componentes.

i Observação: Não use detergentes de limpeza.

4 Seque os componentes e as superfícies com um pano seco.

i Observação: Não use outras maneiras de secar os componentes.

Substituição do saco para pó

Quando o LED laranja na base Esvaziar automático pisca indicando que o saco para pó está cheio.

1 Abra a tampa da base Esvaziar automático.

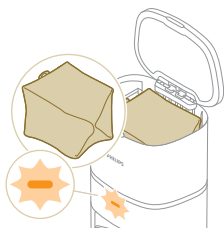

2 Pressione o botão de liberação e empurre o suporte do saco para pó para o lado.

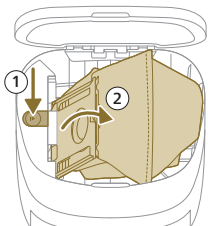

3 Remova e descarte o saco para pó.

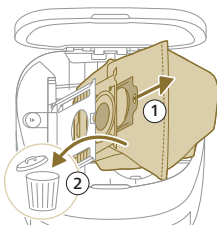

4 Encaixe o pedaço de papelão do saco para pó no suporte.

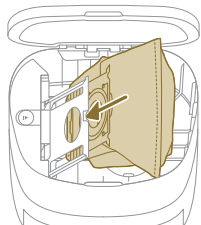

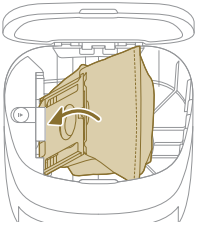

- 5 Empurre o suporte do saco para pó de volta para sua posição original até ouvir um clique.
- 6 Feche a tampa da base Esvaziar automático.

i Para obter informações sobre onde e como comprar novos sacos para pó, consulte a seção "Substituição" no manual.

Armazenamento de longo prazo

- 1 Carregue a bateria até a carga total.
- 2 Mantenha o robô armazenado sob temperatura entre 8 °C e 35 °C.

Sinais da interface do usuário e seus significados

Sinal	Descrição do sinal	Significado do sinal
	As luzes dos dois botões no robô piscam lentamente.	O robô está sendo carregado.
	As luzes dos dois botões no robô ficam acesas continuamente.	O robô está totalmente carregado.
	As luzes dos dois botões no robô piscam na cor laranja.	O robô está no modo de configuração do Wi-Fi.

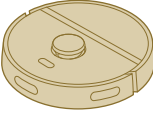
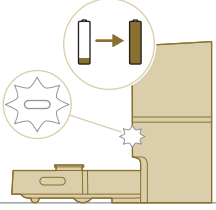
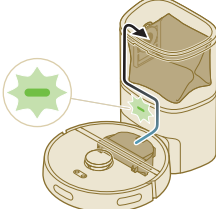
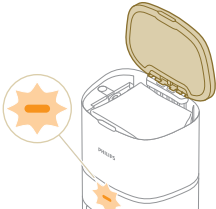
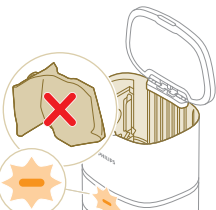
Sinal	Descrição do sinal	Significado do sinal
	<p>As luzes do robô se apagam.</p>	<p>O robô entrou no modo de descanso. O robô entrará no modo de suspensão se não voltar para a base. Pressione o botão liga/desliga por 3 segundos ou mais para ativar o robô. Em seguida, envie-o para a base por meio do app ou pressionando o botão inicial.</p>
	<p>O LED branco na base Esvaziar automático pisca quando o robô está sendo carregado.</p> <p>i Observação: Quando o robô estiver completamente carregado, o LED branco ficará aceso continuamente; depois de 10 minutos, o LED branco terá o brilho ajustado para 30%.</p>	<p>O robô está sendo carregado quando o LED branco está piscando, e o robô está totalmente carregado quando o LED branco fica aceso continuamente.</p>
	<p>O LED verde na base Esvaziar automático pisca.</p>	<p>A base Esvaziar automático está aspirando o recipiente para pó do robô para esvaziá-lo. O pó e os detritos são depositados no saco para pó da base.</p>
	<p>O LED laranja na base Esvaziar automático pisca.</p>	<p>A tampa do recipiente está aberta.</p>
	<p>O LED laranja na base Esvaziar automático pisca.</p>	<p>Não há nenhum saco para pó instalado.</p>

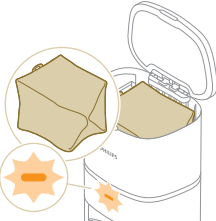
Sinal	Descrição do sinal	Significado do sinal
	O LED laranja na base Esvaziar automático pisca.	O saco para pó está cheio.

Redefinir/restaurar o robô

Você pode redefinir/restaurar o robô pressionando e segurando os botões inicial e liga/desliga na parte superior do robô por 15 segundos.

i Observação: Depois de redefinir/restaurar o robô, ele precisará ser vinculado novamente ao app; todas as definições relevantes terão sido removidas do app.

Substituição

Encomenda de acessórios

Para comprar acessórios ou peças sobressalentes, acesse www.philips.com/myrobot3000 ou dirija-se a um revendedor Philips. Você também pode entrar em contato com a Central de Atendimento ao Cliente da Philips (veja o folheto de garantia internacional para obter detalhes de contato).

Peças de substituição:

XV1430 Esfregões laváveis de substituição

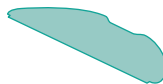

FC8022 Sacos para pó (s-bags antialérgicos)



XV1433 Kit de manutenção com 2 filtros, 1 escova principal e 1 escova lateral.

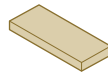

Remoção da bateria recarregável

Para remover a bateria recarregável, siga as instruções abaixo. Você também pode levar o robô a uma assistência técnica autorizada Philips para remoção da bateria recarregável. Entre em contato com o centro de apoio ao cliente da Philips em seu país para obter o endereço de uma assistência técnica perto de você.

Tome todas as precauções de segurança necessárias ao lidar com as ferramentas para abrir o produto e ao descartar a bateria recarregável.

Aviso: Antes de remover a bateria, é necessário desconectar o produto da base e a bateria deve estar completamente descarregada.

- 1 Inicie o robô fora da base.
- 2 Deixe o robô funcionar até a bateria recarregável ficar vazia para garantir que ela está completamente descarregada antes de removê-la para descartá-la.

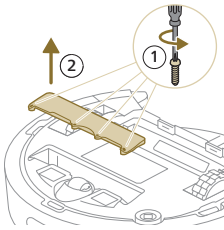

3 Desparafuse a tampa do compartimento da bateria e remova a tampa.

4 Levante a bateria recarregável e desconecte-a pressionando o pequeno clipe no conector da bateria para soltá-lo.

5 Leve o robô e a bateria recarregável até um ponto de coleta de lixo elétrico e eletrônico.

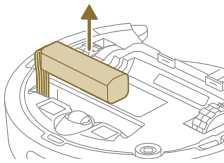

Garantia e suporte

Caso você precise obter informações ou suporte, visite o site www.philips.com/support ou leia o folheto de garantia internacional.

O aspirador robô foi projetado e desenvolvido com o máximo de cuidado possível. Caso o robô precise de reparo, o centro de apoio ao cliente em seu país ajudará você, cuidando de todos os reparos necessários no menor tempo possível e com a máxima comodidade. Se não houver um centro de apoio ao cliente no seu país, dirija-se a um representante local da Philips.

Descarte e reciclagem

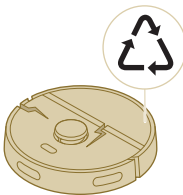

Não descarte o robô no lixo doméstico. Leve-o até o local de reciclagem de equipamentos elétricos mais próximo de você.

Resolução de problemas

Este capítulo resume os problemas mais comuns que podem surgir com a utilização do aparelho. Caso você não consiga solucionar o problema com as informações abaixo, acesse o app Philips HomeRun do robô ou acesse www.philips.com/myrobot3000, onde também poderá encontrar vídeos de

suporte e perguntas frequentes. Você também pode entrar em contato com o centro de apoio ao cliente de seu país.

Problema	Possível causa	Solução
Não consigo ligar o robô.	A bateria está fraca.	Carregue o robô na base antes de usar.
	A temperatura ambiente está muito baixa ou muito alta.	Use o robô em uma temperatura entre 8 °C e 35 °C.
Não é possível emparelhar o robô com o app.	O robô não está mais no modo de emparelhamento.	Coloque o robô novamente no modo de emparelhamento mantendo os botões inicial e liga/desliga pressionados ao mesmo tempo (as luzes vão piscar na cor laranja).
	A ligação Wi-Fi (sinal) não é boa.	Coloque o robô em uma área com bom sinal Wi-Fi.
	Rede Wi-Fi incorreta selecionada.	Selecione a rede Wi-Fi correta.
	A senha usada está incorreta.	Use a senha correta do Wi-Fi.
	Modelo de robô incorreto selecionado no app.	Selecione o modelo de robô correto.
Perda de conexão entre o app e o robô.	App incorreto baixado.	Sempre use o app baixado via código QR do manual de início rápido.
	O robô saiu do alcance do sinal Wi-Fi.	Aguarde o robô voltar para uma área com bom sinal Wi-Fi.
	O robô entrou no modo de descanso.	O robô vai entrar no modo de descanso se não voltar para a base. Pressione o botão liga/desliga por 3 segundos ou mais para ativar o robô. Em seguida, envie-o para a base por meio do app ou pressionando o botão inicial.
	A senha do Wi-Fi foi alterada.	Quando os detalhes do Wi-Fi forem alterados: adicione o robô ao app novamente.
	O nome da rede Wi-Fi foi alterado.	Quando os detalhes do Wi-Fi forem alterados: adicione o robô ao app novamente.
	A conta do app foi alterada.	Quando os detalhes da conta forem alterados, adicione o robô ao app novamente.
O e-mail com o código de verificação não foi recebido.	O e-mail com código de verificação pode levar até um minuto para chegar.	Espere pelo menos um minuto pelo e-mail.
	O e-mail não foi enviado.	Clique no botão "Resend" (Enviar novamente).

Problema	Possível causa	Solução
	O e-mail pode ter ido para a pasta de spam ou lixo eletrônico.	Verifique as pastas de spam ou lixo eletrônico. (O endereço de e-mail do remetente começa com: HomeRun_noreply@).
	O endereço de e-mail usado está incorreto.	Verifique se você usou o endereço de e-mail correto.
	O smartphone ou computador não está com boa conexão com a Internet para receber o e-mail.	Certifique-se de que o smartphone ou computador tenha uma boa conexão com a Internet.
O robô não consegue encontrar a base.	A base foi movida durante uma execução de limpeza.	Coloque a base de volta no mesmo local em que estava antes do início da limpeza.
	A base não está conectada à alimentação.	Conecte a base à alimentação.
	Os sensores no robô e/ou na base estão sujos.	Limpe todos os sensores do robô e da base.
	Um zona No-Go foi colocada muito próxima da base.	Não salve zonas No-Go muito próximas da base.
	A base foi colocada em um local com muita luz.	Não coloque a base em locais com muita luz (como luz solar direta); isso pode interferir no sinal infravermelho.
O robô está empurrando a base.	A base não está encostada em uma parede.	Posicione a base com a parte de trás encostada em uma parede.
	Os sensores no robô e/ou na base estão sujos.	Limpe todos os sensores do robô e da base.
	A base não tem espaço suficiente em torno dela (0,5 m de cada lado e 1,5 m na frente).	Certifique-se de que a base tenha espaço suficiente em torno dela.
O robô não está limpando corretamente.	O recipiente de pó do robô está cheio.	Esvazie o recipiente de pó do robô.
	O depósito de água está vazio.	Encha novamente o depósito de água quando necessário.
	Obstáculos ficam presos nas escovas.	Remova todos os obstáculos das escovas.
	O filtro não foi limpo.	Limpe o filtro regularmente.
	O filtro não foi colocado de volta ou não foi colocado corretamente.	Recoloque o filtro corretamente.

Problema	Possível causa	Solução
	O esfregão lavável precisa ser substituído.	Substitua o esfregão lavável XV1430. Compre um novo esfregão lavável XV1430 pelo app ou pelo site www.philips.com/myrobot3000
O robô usa pouca ou nenhuma água durante a lavagem.	O nível de água está muito baixo.	Aumente o nível de água no app.
O esfregão solta muita água, ou o robô deixa o piso muito molhado.	O nível de água está muito alto.	Diminua o nível de água no app. ⚠ IMPORTANTE: Para lavar pisos duros sensíveis, como pisos de tacos, defina o nível mínimo de água no app.
O robô ignora algumas áreas durante a limpeza, ou o robô não limpa toda a área, ou o robô começou a errar alguns pontos.	Os sensores do robô não estão limpos.	Limpe os sensores do robô com um pano seco.
	O robô está trabalhando em pisos polidos escorregadios.	Verifique se o piso está seco antes de iniciar a limpeza com o robô.
	O robô não consegue alcançar certas áreas bloqueadas por móveis ou barreiras.	Organize a área que será limpa colocando os móveis e pequenos objetos em seu devido lugar.
	A área de limpeza não está organizada.	Remova objetos pequenos do chão e organize a área de limpeza antes de iniciar a limpeza com o robô.
	O robô mantém uma margem de segurança perto de zonas No-Go e zonas No-Mop, e isso pode fazer com que ele não passe por certas áreas.	Reduza o tamanho da zona No-Go ou da zona No-Mop.
O robô se prendeu em um cabo.	Há cabos no chão que o robô não consegue detectar.	Pause o robô e remova a cobertura da escova. Retire a escova principal e verifique se há algo preso na escova lateral: remova a escova lateral, retire o cabo e encaixe a escova lateral novamente. Remova todos os cabos do chão antes de iniciar uma execução de limpeza.
O robô cai de escadas.	Os sensores antiqueda na parte inferior do robô estão sujos.	Limpe os sensores antiqueda na parte inferior do robô.
	O robô detecta objetos colocados no degrau superior da escada, o que faz com que ele considere seguro avançar.	Remova quaisquer objetos colocados no degrau superior da escada.

Problema	Possível causa	Solução
O robô não é carregado ou descarrega muito rápido.	O robô está armazenado em um local muito quente ou muito frio.	Carregue e guarde o robô sob temperatura entre 8 °C e 35 °C.
A base Esvaziar automático não coleta poeira do robô.	O saco para pó não foi colocado de volta ou não foi colocado corretamente.	Coloque um saco para pó corretamente na base Esvaziar automático.
	O saco para pó está cheio.	Coloque um saco para pó vazio na base Esvaziar automático.
	Ativou-se o modo silencioso ou a definição "não incomodar" no app.	Cancele a seleção do modo silencioso ou da definição "não incomodar" no app.
Há acúmulo de espuma no depósito de água e o robô se move de maneira estranha.	A entrada da base Esvaziar automático está bloqueada.	Limpe a entrada da base Esvaziar automático.
	Ocorreu adição de detergente no depósito de água, fazendo com que o robô escorregue.	Jamais adicione detergente no depósito de água. Limpe o robô e suas rodas, incluindo um enxágue rigoroso do depósito de água.
	O robô está fazendo um barulho incomum.	O filtro não foi colocado de volta ou não foi colocado corretamente.
As escovas não estão mais girando.	Há fios de cabelo presos na escova principal.	Remova os fios de cabelo com a ferramenta de limpeza da escova fornecida com o robô.
	Outros obstáculos estão presos nas escovas.	Remova os outros obstáculos das escovas.
	A escova principal não foi recolocada corretamente.	Remova a escova principal e encaixe-a novamente. Quando a escova principal não for recolocada corretamente: encaixe o eixo quadrado corretamente no orifício quadrado.
A escova lateral fica deformada.	Algo pode ter ficado preso na escova lateral.	Deixe a escova em água quente por alguns instantes e deixe secar.
		Compre uma nova escova lateral pelo app ou pelo site www.philips.com/myrobot3000
O robô não passa por piso preto.	O robô considera que um piso muito escuro representa um risco de queda (a detecção de buracos está ativada).	Certifique-se de que as luzes estejam acesas em cômodos com pisos muito escuros.
		Limpe o sensor antiqueda na parte inferior do robô.

Problema	Possível causa	Solução
Há um programa definido, mas o robô não inicia a limpeza de acordo com ele.	A função "não incomodar" pode estar ativada.	Verifique no app se a função "não incomodar" está ativada no mesmo horário do programa.
	O robô está no modo de descanso.	Verifique se o robô está sendo carregado na base. O robô vai entrar no modo de descanso se não voltar para a base. Pressione o botão liga/desliga por 3 segundos ou mais para ativar o robô. Em seguida, envie-o para a base por meio do app ou pressionando o botão inicial.
	Fuso horário incorreto selecionado no app.	Você pode alterar o fuso horário no app na opção "My Account" (Minha Conta) em "Profile" (Perfil).
	O robô perdeu a conexão com a rede Wi-Fi.	Verifique se a rede Wi-Fi está funcionando.
Não é possível fazer login na conta do app do robô.	A bateria do robô está vazia.	Verifique se a base está conectada à alimentação.
	O endereço de e-mail foi alterado.	Crie outra conta do app em caso de alteração do endereço de e-mail.
	A senha está incorreta.	Insira a senha correta. Caso tenha esquecido a senha, clique em "forgot password" (esqueci a senha) e siga as etapas.
	O país ou a região incorreta foi selecionada.	Selecione o país ou a região correta no app.
	Mensagens pop-up sobre atualizações do app ou firmware continuam sendo recebidas.	As atualizações do app ou firmware não foram instaladas.
O app do robô Philips HomeRun não está disponível em meu país.	A VPN (Virtual Private Network, Rede Privada Virtual) pode estar bloqueando o acesso às informações corretas do país.	Desative qualquer serviço VPN que esteja usando.
	A conta do Google ou da Apple pode estar definida para um país diferente.	Altere as informações da conta do Google ou da Apple para corresponder ao país em que você comprou o robô.
Ocorre falha na atualização do firmware.	O nível da bateria está muito baixo	O nível da bateria do robô precisa ser superior a 20% para instalar uma atualização.
	O robô não está na base	Certifique-se de que o robô esteja carregando na base ao instalar a atualização.

Problema	Possível causa	Solução
	O sinal Wi-Fi não é bom o suficiente.	Certifique-se de que o robô esteja em um local com Wi-Fi forte
O robô concluiu o mapeamento, mas não vejo um mapa no app.	O robô não iniciou e terminou o processo na base.	Para criar um mapa, certifique-se de que o robô inicia e termina o processo na base. Depois de salvar o mapa no app, você poderá usar o robô sem a base.
Meu mapa foi perdido do app.	A quantidade máxima de mapas foi alcançada.	O robô criará um novo mapa quando reconhecer um novo ambiente. Se você já tiver 5 mapas, o robô substituirá um antigo. Se você quiser garantir que o robô não anule um mapa, bloqueie-o no app. Você pode bloquear 3 mapas ao mesmo tempo.

Nội dung

Giới thiệu _____	170
Tổng quan về sản phẩm _____	171
Trước khi sử dụng lần đầu _____	172
Chuẩn bị sử dụng máy _____	173
Tín hiệu âm thanh _____	177
Cách thức hoạt động của robot _____	177
Sử dụng robot _____	181
Vệ sinh và bảo dưỡng _____	184
Tín hiệu trên giao diện người dùng và ý nghĩa _____	192
Đặt lại/khôi phục robot _____	193
Thay thế phụ kiện _____	194
Bảo hành và hỗ trợ _____	196
Vứt bỏ và tái chế _____	196
Cách khắc phục sự cố _____	196

Giới thiệu

Cảm ơn bạn đã mua robot và lau sàn Philips HomeRun Aqua dòng 3000! Để tận dụng tối đa robot và sử dụng tất cả các chức năng nâng cao, bạn có thể tải và cài đặt ứng dụng dành cho robot Philips HomeRun. Bạn cũng có thể tìm thấy các video hỗ trợ và câu hỏi thường gặp trong ứng dụng hoặc truy cập **www.philips.com/myrobot3000**.

Hãy đọc kỹ tập sách riêng về an toàn trước khi sử dụng robot lần đầu tiên và cất giữ để tiện tham khảo sau này.

Tổng quan về sản phẩm

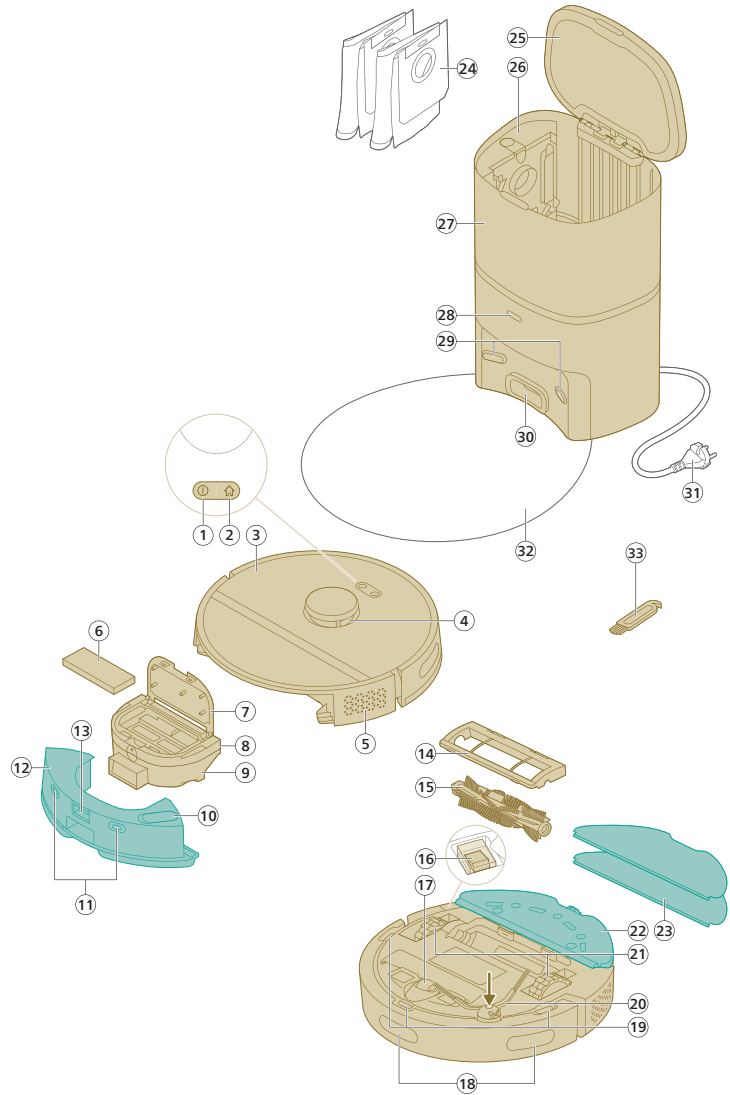

- 1 Nút bật/tắt
- 2 Nút home
- 3 Nắp trên
- 4 Điều hướng bằng laser 360° (LiDAR)
- 5 Lỗ thoát khí
- 6 Bộ lọc có thể rửa được
- 7 Nắp bộ lọc có thể rửa được
- 8 Nắp xả của hộp bụi
- 9 Hộp bụi
- 10 Đầu châm nước

- 11 Điểm tiếp xúc sạc (robot)
- 12 Ngăn chứa nước
- 13 Núm tháo ngăn chứa nước
- 14 Nắp chổi
- 15 Chổi chính
- 16 Công tắc bật/tắt nguồn
- 17 Bánh xe trước
- 18 Cảm biến để dẫn hướng robot quay lại trạm (3x)
- 19 Cảm biến chống rơi (3x)
- 20 Chổi bên
- 21 Bánh xe chính
- 22 Giá đỡ tấm lau
- 23 Tấm lau có thể giặt được (2x)
- 24 Túi bụi (2x)
- 25 Nắp hộp
- 26 Ngăn chứa túi bụi
- 27 Trạm làm sạch bụi tự động
- 28 Đèn báo
- 29 Điểm tiếp xúc sạc (trạm)
- 30 Cửa vào trạm đổ sạch bụi tự động
- 31 Ổ cắm dây điện
- 32 Tấm lót
- 33 Dụng cụ làm sạch chổi

Trước khi sử dụng lần đầu

- 1 Lấy thiết bị ra khỏi hộp và gỡ bỏ toàn bộ bao bì.
- 2 Tháo nắp bảo vệ.
- 3 Nếu bạn thấy có bất kỳ dấu hiệu hư hại rõ ràng nào, hãy truy cập www.philips.com/support hoặc liên hệ với Trung tâm chăm sóc khách hàng của Philips tại quốc gia của bạn.

Chuẩn bị sử dụng máy

⚡ Mẹo chọn vị trí phù hợp nhất để lắp trạm:

- Không đặt trạm ở nơi có nhiều ánh nắng hoặc bên dưới đồ đạc. Nếu đặt như vậy thì sẽ chặn tín hiệu hồng ngoại vốn có tác dụng giúp robot tìm đường quay lại trạm.
- Lắp trạm trên bề mặt bằng phẳng dựa vào tường.
- Lắp trạm trên sàn cứng.
- Không đặt trạm gần cầu thang hoặc nguồn nhiệt (bộ tản nhiệt).
- Lắp trạm ở vị trí có độ phủ sóng Wi-Fi tốt.

Lắp trạm

1 Lắp trạm theo đúng khoảng cách sắp đặt.

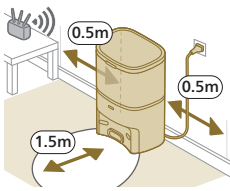

i Lưu ý: Đảm bảo khoảng trống 0,5 mét ở hai bên trạm và 1,5 mét ở phía trước trạm.

2 Nối trạm với nguồn điện.

3 Đảm bảo rằng phần còn lại của dây cáp điện được giấu kỹ phía sau trạm để robot không chạy dè lên.

4 Đặt túi bụi vào trong ngăn chứa túi bụi của trạm.

Lắp giá đỡ tấm lau, tấm lau có thể giặt được và chổi bên

1 Lắp chổi bên vào đúng vị trí ở dưới đáy robot.

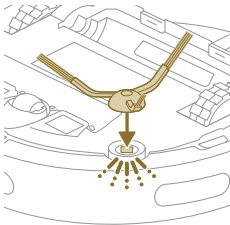

2 Lắp giá đỡ tấm lau vào đáy ngăn chứa nước của robot.

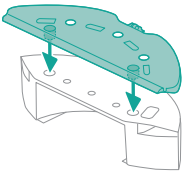

3 Trượt mặt phẳng của tấm lau có thể giặt được vào đúng khe của giá đỡ tấm lau và gắn tấm lau có thể giặt được vào vật liệu dán khóa của giá đỡ tấm lau.

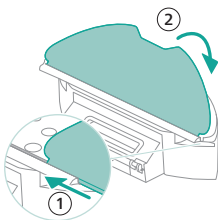

Sạc robot

i Chú ý: Ngay cả khi bạn sạc robot lần đầu tiên, trạm cũng sẽ bắt đầu hút sạch bụi trong robot. Đây không phải là lỗi mà là một phần của quy trình sạc bình thường.

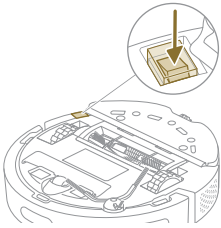

- 1 Nhấn công tắc bật/tắt ở dưới đáy robot để bật robot.
- 2 Quay robot vào đúng vị trí và đặt robot trên sàn, phía trước trạm.
- 3 Đảm bảo là trạm được kết nối với ổ điện.

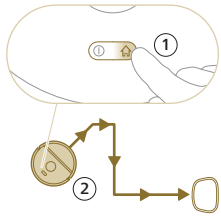

- 4 Nhấn nút home. Robot chạy vào đúng vị trí trong trạm.
- 5 Chờ cho đến khi robot được sạc đầy.

Nếu hết pin, robot sẽ không tự chạy vào đúng vị trí. Trong trường hợp này, hãy thực hiện các bước tiếp theo:

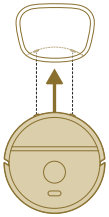

- 1 Quay robot vào đúng vị trí và đặt robot trên sàn, phía trước trạm. Ngăn chứa nước phải hướng vào trạm.
- 2 Căn chỉnh các điểm tiếp xúc sạc trên ngăn chứa nước của robot với các điểm tiếp xúc sạc trên trạm.

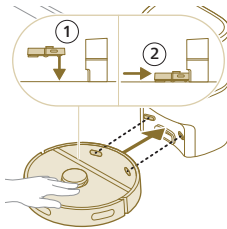

- 3 Đẩy robot vào trạm để các điểm tiếp xúc sạc của robot tiếp xúc với các điểm tiếp xúc sạc của trạm.

i Lưu ý: Đảm bảo robot ở đúng vị trí và bắt đầu sạc. Đèn ở hai nút trên đầu robot nhấp nháy chậm. Nếu hết pin thì có thể mất một lúc robot mới cho biết đang sạc.

i Chú ý: Ngay cả khi bạn sạc robot lần đầu tiên, trạm cũng sẽ bắt đầu hút sạch bụi trong robot. Đây không phải là lỗi mà là một phần của quy trình sạc bình thường.

- 4 Chờ cho đến khi robot được sạc đầy.

i Lưu ý: Đảm bảo robot được sạc đầy trước khi bạn sử dụng lần đầu.

i Lưu ý: Đèn LED trắng trên trạm cũng sáng lên để cho biết robot đang sạc.

Tải ứng dụng xuống, đăng ký và kết nối với Wi-Fi

Nội dung trong ứng dụng

Bạn có thể vận hành robot bằng ứng dụng dành cho robot Philips HomeRun. Ứng dụng này cho phép bạn quản lý robot của mình, đồng thời cung cấp trợ giúp và hỗ trợ như:

- 1 Video hướng dẫn sử dụng.
- 2 Sách hướng dẫn sử dụng đầy đủ.
- 3 Câu hỏi thường gặp.
- 4 Liên hệ với bộ phận Chăm sóc khách hàng.
- 5 Tạo bản đồ cho ngôi nhà của bạn.
- 6 Chọn phòng cần vệ sinh.
- 7 Chọn các chế độ làm sạch và cài đặt riêng cho mỗi phòng.
- 8 Xem trạng thái của lượt chạy làm sạch trong thời gian thực và xem mức pin.
- 9 Nhận thông báo và cảnh báo.
- 10 Đặt lịch chạy làm sạch.
- 11 Xem tình trạng bảo trì và tìm các bộ phận thay thế.

Đăng tải ứng dụng xuống

- 1 Quét mã QR trên bìa sách hướng dẫn sử dụng này hoặc trên bao bì của robot.
Hoặc:
Tìm kiếm "Philips HomeRun robot app" (Ứng dụng dành cho robot Philips HomeRun) trong Apple App Store hoặc một trong các Cửa hàng ứng dụng của Android.
- 2 Tải và cài đặt ứng dụng.
- 3 Làm theo hướng dẫn trong ứng dụng.



Đăng ký tài khoản cá nhân

Bạn có thể đăng ký tài khoản cá nhân và sẽ được hưởng những lợi thế sau:

- Điều khiển robot từ nhiều thiết bị như điện thoại thông minh và máy tính bảng hoặc thêm nhiều người dùng trong nhà.
- Sao lưu dữ liệu quan trọng như kế hoạch làm sạch tùy chỉnh cho ngôi nhà của bạn.



i Lưu ý: Nếu bạn đổi điện thoại và không có tài khoản, thì bạn sẽ mất tất cả kế hoạch làm sạch tùy chỉnh.

i Lưu ý quan trọng: Philips coi trọng và tôn trọng quyền riêng tư của bạn. Bạn có thể tìm thấy liên kết đến thông báo về quyền riêng tư của chúng tôi trong ứng dụng trước khi đăng ký.

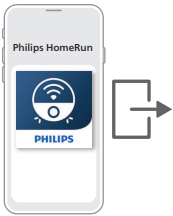
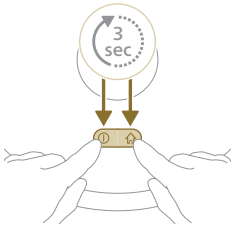
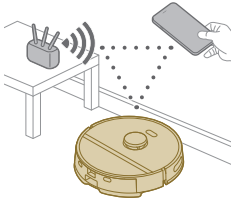

Thiết lập kết nối Wi-Fi

i Trước khi bạn bắt đầu: đảm bảo là robot và thiết bị di động của bạn đều khả năng bắt sóng Wi-Fi tốt.

- 1 Nhấn nút "Thêm robot" trong ứng dụng và làm theo hướng dẫn.
- 2 Ghép nối robot với Wi-Fi trong ứng dụng.
- 3 Nhấn và giữ đồng thời nút bật/tắt và nút home trong ba giây. Đèn trong các nút sẽ nhấp nháy màu cam để cho biết robot đang ở chế độ thiết lập Wi-Fi.
- 4 Nhấp vào nút tham gia nếu bạn thấy nút này trong ứng dụng để kết nối với mạng "**Philips robot**".

i Lưu ý: Nếu bạn không thấy nút tham gia trong ứng dụng, hãy thoát ứng dụng và đến mục Wi-Fi dưới phần "Cài đặt" trong thiết bị di động của bạn. Tại đó, bạn có thể chọn mạng "**Philips robot**" và kết nối với mạng đó.

Nếu không ghép nối được qua Wi-Fi:

- Kiểm tra kết nối Wi-Fi.
- Kiểm tra xem bạn đã chọn đúng kiểu máy chưa.
- Kiểm tra xem bạn đã nhập đúng mật khẩu Wi-Fi chưa.
- Kiểm tra xem robot còn đang trong chế độ thiết lập Wi-Fi hay không.

i Lưu ý: Bạn có thể nhận biết điều này khi đèn ở hai nút trên robot vẫn nhấp nháy màu cam.

i Lưu ý: Nếu bạn không thể giải quyết vấn đề, hãy truy cập www.philips.com/myrobot3000 để xem thông tin hỗ trợ và chi tiết liên hệ của bộ phận Chăm sóc khách hàng.

Tín hiệu âm thanh



- Bạn có thể đổi ngôn ngữ cảnh báo bằng giọng nói của robot từ tiếng Anh sang ngôn ngữ bản địa của bạn. Để thay đổi ngôn ngữ, hãy tải ứng dụng xuống và kết nối robot với Wi-Fi, để robot có thể tải về ngôn ngữ mới.
- Ứng dụng sẽ đưa ra cảnh báo và lời nhắc nếu robot cần được chú ý. Bằng cách này, bạn sẽ được thông báo đầy đủ về trạng thái trong thời gian thực, ngay cả khi robot làm sạch trong khi bạn đi vắng.

Đặt ngôn ngữ cho các cảnh báo bằng giọng nói

i Bạn có thể đặt ngôn ngữ của các cảnh báo bằng giọng nói ngay sau khi kết nối robot với Wi-Fi

- 1 Đảm bảo là robot được kết nối với ứng dụng.
- 2 Ở hai vị trí trong ứng dụng mà bạn có thể tìm thấy tùy chọn thay đổi ngôn ngữ của cảnh báo bằng giọng nói.
 - Trên chính màn hình ứng dụng mà bạn được yêu cầu đặt tên cho robot.
 - Hoặc nhấn vào ba dòng kẻ ở phía trên bên trái rồi sau đó chọn tab Cài đặt robot.
- 3 Sau đó, chọn ngôn ngữ cho cảnh báo bằng giọng nói tại đó.



Cách thức hoạt động của robot

Tạo bản đồ

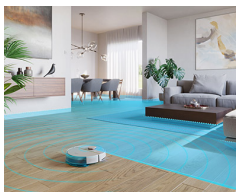

Cách hoạt động của lập bản đồ

Robot chạy qua các phòng và tính năng điều hướng bằng laser nhanh chóng quét các phòng để lập bản đồ  cho mặt sàn.

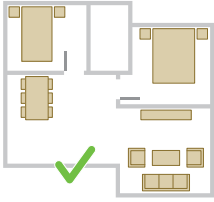

Chỉnh sửa bản đồ

Trong ứng dụng, bạn có thể sử dụng tính năng Chỉnh sửa bản đồ để:

- Chỉnh sửa phòng (hợp nhất/phân chia phòng, đặt tên phòng) để có thể tùy chỉnh kế hoạch làm sạch của robot cho mỗi phòng.
- Thiết lập các khu vực hạn chế để chỉ định nơi robot được phép làm sạch và những nơi không được phép.
- Tạo bản đồ cho mỗi mặt sàn trong nhà và lưu trữ lên tới 5 bản đồ. Khi được sử dụng, thiết bị sẽ tạo bản đồ mới trong môi trường mới. Nếu bạn đã có bản đồ thường xuyên sử dụng và không muốn vô tình ghi đè các bản đồ đó, bạn có thể khóa tối đa 3 bản đồ.

Chuẩn bị phòng để lập bản đồ

Trước khi bắt đầu lập bản đồ, hãy nhớ:

- Dọn dẹp ngăn nắp khu vực đó.
- Đặt đồ đạc vào vị trí thích hợp.
- Cất gọn các chương ngại vật lỏng lẻo và nhỏ.

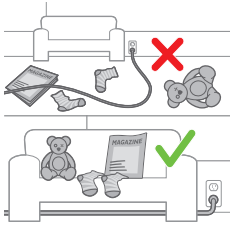

i Lưu ý: Điều này rất quan trọng để tránh lưu vĩnh viễn các chương ngại vật trên bản đồ.

- Mở tất cả các cửa ở trong nhà và đóng cửa ra ngoài.

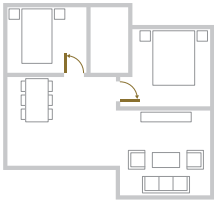

i Lưu ý quan trọng: Đảm bảo là robot không bị chặn trong khi sử dụng.

Tạo bản đồ

i Lưu ý quan trọng: Robot sẽ không làm sạch trong khi lập bản đồ.

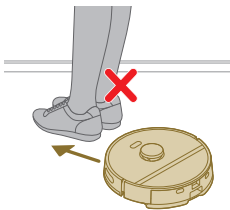



i Lưu ý quan trọng: Để tạo bản đồ mặt sàn, điều vô cùng quan trọng là đặt trạm trên sàn mà bạn muốn tạo bản đồ, vì robot phải ở trong trạm khi bắt đầu và kết thúc quá trình lập bản đồ. Nếu muốn tạo bản đồ mặt sàn thứ 2 thì phải đặt trạm ở mặt sàn đó trong suốt quá trình lập bản đồ. Sau đó, robot có thể sử dụng bản đồ của mặt sàn này ngay cả khi trạm được đặt ở mặt sàn khác.

Cho robot biết nơi không làm sạch với các khu vực hạn chế làm sạch

Trong ứng dụng, bạn có thể thiết lập các khu vực hạn chế để cho biết nơi nào robot được phép dọn dẹp và nơi nào không.

Tường ảo và Vùng cấm vào

Tạo tường ảo  và Vùng cấm vào  cho những khu vực bạn không muốn robot đi vào. Ví dụ, bạn có thể tạo tường ảo hoặc Vùng cấm vào để:

- Bảo vệ những đồ vật dễ vỡ. Robot không thể phát hiện những chướng ngại vật nhỏ như giày dép, đồ chơi hoặc dây cáp, cũng như không thể phát hiện chướng ngại vật hoặc bề mặt sáng bóng, trong suốt (ví dụ: thủy tinh) hoặc tối màu.
- Tránh để robot bị kẹt trong khi đang làm sạch.



i Lưu ý: Robot có thể bị mắc kẹt trên thảm cộc dài, thảm có tua rua hoặc thảm rất nhẹ như trong phòng tắm. Ngoài ra, robot không thể phát hiện dây cáp trên sàn.

- Bảo vệ robot.

i Lưu ý: Nên để robot tránh xa chất lỏng và các khu vực ẩm ướt như bát cho vật nuôi và khay trồng cây.

i Lưu ý quan trọng: không nên sử dụng tường ảo và Vùng cấm vào để bảo vệ khỏi các mối nguy hiểm.

i Lưu ý quan trọng: tường ảo và Vùng cấm vào không được ngăn robot quay lại trạm.

Vùng cấm lau

Tạo Vùng cấm lau  để ngăn không cho robot lau thảm.

i Lưu ý: Robot sẽ tránh các Vùng cấm lau khi giá đỡ tấm lau được lắp vào. Khi giá đỡ tấm lau không được lắp vào robot, robot sẽ hút bụi ở Vùng cấm lau.

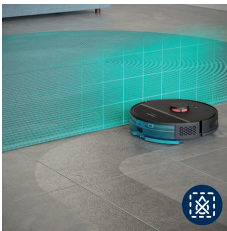

Robot làm sạch như thế nào

Trong ứng dụng, bạn có thể chọn các kế hoạch làm sạch sau đây:

Kế hoạch	Mô tả
Làm sạch thường xuyên	Làm sạch thường xuyên dành cho kế hoạch làm sạch bình thường hàng ngày. Robot làm sạch mỗi phòng theo cài đặt bạn đã chỉ định và lưu trong kế hoạch làm sạch. Nếu không nhận ra môi trường, robot sẽ lập bản đồ cho môi trường đó và đồng thời hút bụi (trong trường hợp này, robot sẽ không lau sàn). Sau khi hoàn tất công việc, robot sẽ quay lại trạm.

Kế hoạch	Mô tả
----------	-------

Làm sạch tùy chỉnh	<p>Bạn có thể sử dụng tính năng Làm sạch tùy chỉnh để robot thực hiện các hành động làm sạch vào những dịp đặc biệt. Bạn có thể tùy chỉnh kế hoạch làm sạch của robot theo ý muốn. Bạn có thể đặt ba tùy chọn sau.</p> <ul style="list-style-type: none"> - Phòng: robot làm sạch một hoặc nhiều phòng theo thứ tự do bạn chỉ định. - Vùng: robot làm sạch một vùng trong phòng do bạn chỉ định. - Tại chỗ: robot làm sạch diện tích hình vuông có kích thước 1,5 x 1,5 mét tại một vị trí cụ thể trong nhà mà bạn muốn làm sạch. <p>i Lưu ý: với tính năng làm sạch tại chỗ, đặt robot vào giữa hình vuông mà bạn muốn làm sạch.</p> <p>Sau khi chọn một trong những tùy chọn trên đây, bạn có thể chọn chế độ làm sạch và tinh chỉnh các tùy chọn làm sạch cũng như cài đặt nâng cao.</p>
--------------------	---

Đặt tùy chọn làm sạch, cài đặt nâng cao và thứ tự làm sạch

Trong ứng dụng, bạn có thể chọn năm chế độ làm sạch khác nhau cho mỗi phòng. Có các chế độ tiêu chuẩn có thể sử dụng trong hầu hết các tình huống. Bạn có thể tùy chỉnh chế độ làm sạch của mình bằng cách tinh chỉnh các tùy chọn làm sạch và cài đặt nâng cao.

Chế độ làm sạch

Chế độ	Mô tả
--------	-------

Khô và ướt	<p>Robot sẽ hút bụi và lau sàn cùng lúc. Chế độ này dành cho việc làm sạch thường xuyên sàn cứng.</p> <p>⚠ LƯU Ý QUAN TRỌNG: Để lau sàn cứng nhạy cảm, như sàn gỗ, hãy đặt mực nước trong ứng dụng ở mức thấp nhất.</p>
------------	--

Khô	<p>Robot chỉ hút bụi sàn. Có thể sử dụng chế độ này cho những khu vực không nên lau.</p>
-----	--

Yên lặng	<p>Robot làm sạch với độ ồn nhỏ nhất. Sức hút giảm xuống và cảnh báo bằng giọng nói sẽ bị tắt tiếng.</p>
----------	--

Chuyên sâu	<p>Robot sẽ hút bụi và lau sàn cùng lúc và ở công suất tối đa. Chế độ này được thiết kế để làm sạch kỹ lưỡng các khu vực nhỏ.</p> <p>Lưu ý rằng không nên làm sạch các khu vực rộng lớn ở chế độ này. Robot đi qua khu vực 5 lần, vì vậy thời gian làm sạch và mức sử dụng pin sẽ tăng lên đáng kể.</p>
------------	---

Cá nhân	<p>Đối với chế độ này, bạn có thể chọn tắt cả các cài đặt ngay từ đầu.</p>
---------	--

Tùy chọn làm sạch

Đối với mỗi chế độ làm sạch, bạn đều có thể tinh chỉnh các tùy chọn làm sạch sau:

Cài đặt**Mô tả**Sức hút 

Thay đổi sức hút:

- Tiết kiệm: để làm sạch hiệu quả với mức tiêu thụ năng lượng thấp và độ ồn thấp.
- Bình thường: để làm sạch thường xuyên và loại bỏ hiệu quả bụi mịn trên sàn cứng, với sự cân bằng tối ưu giữa công suất và hiệu quả.
- Cao: để làm sạch kỹ lưỡng mặt sàn rộng lớn. Có thể làm sạch rộng hơn trong một lần sạch so với chế độ tối đa.
- Tối đa: lý tưởng để loại bỏ bụi bẩn cỡ lớn như các mảnh vụn. Sức hút mạnh mẽ hút sạch các hạt bụi mịn ẩn sâu bên trong thảm và các khe hở.

Mức độ ướt 

Xác định lưu lượng nước được bơm từ ngăn chứa nước điện lên tấm lau:

⚠ LƯU Ý QUAN TRỌNG: Không thêm nước nóng hoặc chất tẩy rửa vào ngăn chứa nước.

- Không có: Tắt chế độ lau ướt đối với sàn gỗ không tráng phủ và thảm.
- Thấp: để lau sàn nhà nhạy cảm, ví dụ: sàn gỗ. Kết hợp hút bụi và lau sàn sẽ loại bỏ được nhiều bụi mịn hơn so với chỉ hút bụi.
- Trung bình: lựa chọn tối ưu để làm sạch khô và ướt thường xuyên. Tấm lau loại bỏ bụi bẩn và vi khuẩn trên bề mặt để giữ cho ngôi nhà của bạn luôn sạch sẽ và khỏe mạnh.
- Cao: để ngôi nhà sạch sẽ không tì vết. Bạn nên dùng cài đặt này với 2 hoặc 5 lần lặp lại đường làm sạch để làm sạch chuyên sâu.

Lặp lại đường làm sạch

Chỉ định số lượt làm sạch. Một lượt là đủ để làm sạch bình thường. Có thể lập trình cho robot thực hiện 2 hoặc 5 lượt để làm sạch chuyên sâu. Bạn chỉ nên chọn tùy chọn này cho các khu vực làm sạch cụ thể vì tùy chọn này ảnh hưởng đến thời gian làm sạch.

Cài đặt nâng cao

Đối với mỗi chế độ làm sạch, bạn đều có thể tinh chỉnh cài đặt nâng cao như sau:

Cài đặt**Mô tả**Hút mạnh cho thảm 

Bật hoặc tắt chế độ hút mạnh cho thảm. Robot tự động tăng sức hút khi chạy trên thảm. Bạn nên bật cài đặt này.

Sử dụng robot

Chuẩn bị cho một lượt chạy làm sạch

Trước khi bạn khởi động robot để chạy làm sạch:

182 Tiếng Việt

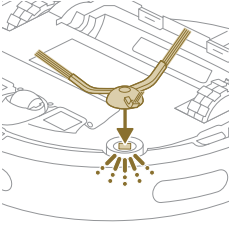

- Lắp chổi bên vào đúng vị trí ở dưới đáy robot.

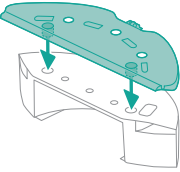

- Lắp giá đỡ tấm lau vào đáy ngăn chứa nước.

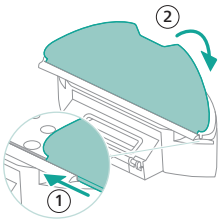

- Gắn tấm lau có thể giặt được vào giá đỡ tấm lau.

⚠ LƯU Ý QUAN TRỌNG: Giá đỡ tấm lau có thể tháo ra được. Nhưng khi sử dụng robot với giá đỡ tấm lau, bạn phải luôn gắn tấm lau có thể giặt được vào giá đỡ tấm lau, kể cả khi sử dụng robot mà không lau. Mục đích là để tránh làm hỏng sàn và giá đỡ tấm lau trong khi sử dụng.

- Dọn dẹp tất cả các cáp, dây, dây điện và các đồ vật nhỏ như giày dép và đồ chơi ra khỏi sàn nhà để robot không bị mắc vào các đồ vật này.
- Mở tất cả các cửa ở trong nhà.
- Làm ướt tấm lau từ trước để có kết quả tối ưu.

Bắt đầu chương trình làm sạch đầu tiên của bạn qua ứng dụng

Bắt đầu

- 1 Mở ứng dụng.





- 2 Chọn chương trình làm sạch: Làm sạch thường xuyên hoặc Làm sạch tùy chỉnh.
- 3 Nhấn vào biểu tượng "bắt đầu".

i Lưu ý: Nếu mức pin quá thấp thì không thể bắt đầu làm sạch được. Hãy chờ cho tới khi robot được sạc đủ pin trước khi bắt đầu chạy làm sạch.

Dừng

- 1 Nhấn vào biểu tượng Tạm dừng trong ứng dụng. Robot sẽ dừng lại.
- 2 Nhấn lại vào biểu tượng Bắt đầu. Robot sẽ tiếp tục hoạt động.
- 3 Nhấn vào biểu tượng Nhà và sạc. Robot sẽ quay lại trạm.

Sử dụng robot mà không cần ứng dụng

i Lưu ý: Để có trải nghiệm tối ưu, chúng tôi khuyên bạn nên sử dụng ứng dụng.

Nếu không có ứng dụng, bạn có thể dùng hai nút trên robot để vận hành robot.

- Nút On/off (bật/tắt)
 - Nhấn lâu (3 giây) để bật và tắt robot.
 - Nhấn nhanh sẽ bắt đầu hoặc tạm dừng làm sạch. Nhấn lại để tiếp tục làm sạch.
- Nút home
 - Nhấn nhanh (khi robot đang không làm sạch): robot sẽ tìm trạm và sạc.
 - Nhấn nhanh trong khi đang làm sạch: robot sẽ dừng làm sạch. Nhấn nhanh lần nữa: robot sẽ quay lại trạm để sạc.
 - Nhấn nhanh khi robot đang quay lại trạm: robot sẽ tạm dừng việc quay lại trạm. Nhấn thêm lần nữa để robot quay lại trạm.

Khi được vận hành thủ công, robot sẽ hút bụi và lau. Tuy nhiên, nếu ngăn chứa nước trống rỗng thì robot sẽ không lau.

Kiểu làm sạch của robot

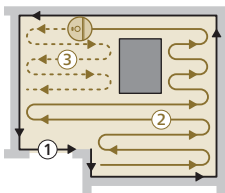

Robot làm sạch ngôi nhà theo một cách có cấu trúc. Robot làm sạch từng phòng và luôn bắt đầu làm sạch các cạnh của phòng trước, sau đó mới làm sạch phần bề mặt còn lại.

Quay lại trạm

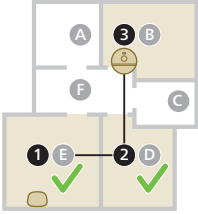

Sau khi đã hoàn tất lượt chạy làm sạch, robot sẽ tự động chạy về trạm để sạc lại.

Tự động sạc lại và tiếp tục hoạt động



Khi mức pin xuống thấp (<20%) trong khi đang làm sạch, robot sẽ tự động quay lại trạm để sạc lại. Sau khi pin đã được sạc, robot sẽ tiếp tục ở vị trí đang làm sạch chờ trước đó.

Vệ sinh và bảo dưỡng

Thời điểm cần bảo dưỡng

Bộ phận	Vệ sinh	Thay thế phụ kiện
Tấm lau có thể giặt được	Sau mỗi lần sử dụng	3-6 tháng
Chổi chính	Hàng tháng	6-12 tháng
Bộ lọc có thể rửa được	Hàng tháng	3-6 tháng
Chổi bên	Hàng tháng	6-12 tháng
Bánh xe chính và bánh lái	Hàng tháng	-
Cảm biến điều hướng bằng laser 360° (LiDAR)	Hàng tháng	-
Cảm biến:	Hàng tháng	-
- Đầu thu hồng ngoại để tìm trạm		
- Đầu phát hồng ngoại để liên lạc với trạm		
- Cảm biến chống rơi (3x)		
Điểm tiếp xúc sạc giữa robot và trạm	Hàng tháng	-

Các cảm biến để phát hiện vị trí hộp bụi và ngăn chứa nước

-

Túi bụi trong Trạm làm sạch bụi tự động

-

Đèn LED màu cam nhấp nháy trên Trạm làm sạch bụi tự động cho biết túi bụi đã đầy.

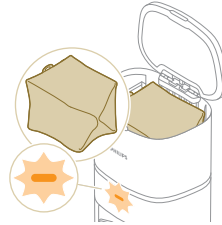

Cách làm sạch tấm lau và hộp bụi

Làm sạch tấm lau có thể giặt được

- 1 Kéo tấm lau có thể giặt được ra khỏi vật liệu dán khóa và trượt mặt phẳng của tấm lau có thể giặt được ra khỏi khe.

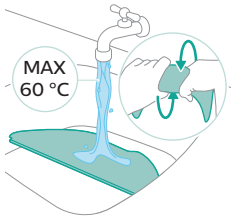
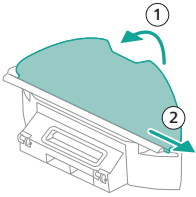

- 2 Giữ và giặt sạch tấm lau có thể giặt được bằng nước hoặc giặt trong máy giặt.

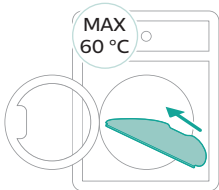

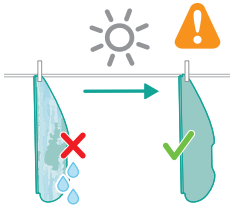

3 Phơi khô tấm lau có thể giặt được.

i Lưu ý: Không làm khô tấm lau có thể giặt được bằng cách khác.

Làm sạch hộp bụi

1 Kéo hộp bụi ra khỏi ngăn chứa nước.

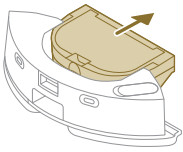

2 Mở nắp hộp bụi và đổ bụi bẩn ra khỏi hộp bụi.

i Lưu ý: Không nhầm lẫn nắp hộp bụi với nắp bộ lọc có thể rửa được.

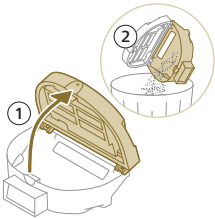

3 Mở nắp của bộ lọc có thể rửa được và kéo bộ lọc khí có thể rửa được ra ngoài.

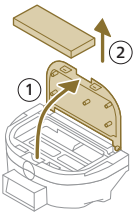

4 Rửa sạch bộ lọc có thể rửa được bằng nước và hong khô bộ lọc có thể rửa được.

i Lưu ý: Không sử dụng chất tẩy rửa làm sạch.

i Lưu ý: Không làm khô bộ lọc có thể rửa được bằng cách khác.

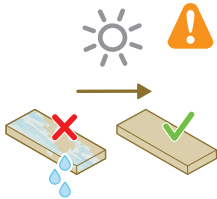

5 Đặt bộ lọc có thể rửa được vào khóa bộ lọc của hộp bụi rồi đẩy bộ lọc vào.

6 Đẩy bộ lọc có thể rửa được xuống.

7 Đóng nắp bộ lọc có thể rửa được.

- 8 Trượt hộp bụi vào lại ngăn chứa nước.

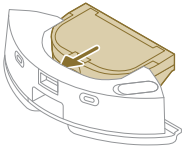

Làm sạch ngăn chứa nước

- 1 Đẩy nút tháo ngăn chứa nước.
- 2 Kéo ngăn chứa nước ra khỏi robot.

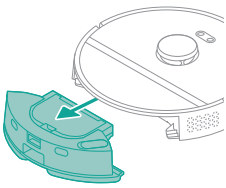

- 3 Tháo hộp bụi khỏi ngăn chứa nước.

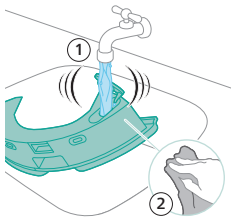
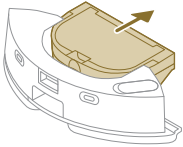

- 4 Rửa sạch ngăn chứa nước dưới vòi nước chảy
- 5 Dùng vải lau khô mặt ngoài của ngăn chứa nước.

i Lưu ý: Không sử dụng chất tẩy rửa làm sạch.

⚠ LƯU Ý QUAN TRỌNG: Không rửa ngăn chứa nước bằng máy rửa chén.

- 6 Mở nắp bịt kín của ngăn chứa nước và để bên trong ngăn chứa nước khô tự nhiên.

i Lưu ý: Không làm khô ngăn chứa nước bằng cách khác.

- 7 Đặt hộp bụi vào lại ngăn chứa nước.

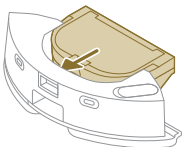

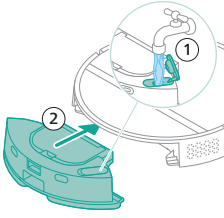

8 Châm nước vào ngăn chứa nước từ đầu châm nước. Lắp ngăn chứa nước vào đúng vị trí.

i Lưu ý: Bảo đảm mặt ngoài ngăn chứa nước khô ráo.

i Lưu ý: Không sử dụng chất tẩy rửa làm sạch.

Làm sạch chổi chính

- 1 Đặt robot lộn ngược trên bề mặt phẳng và chắc chắn.
- 2 Đẩy đồng thời các nút tháo nắp chổi.
- 3 Nâng và tháo nắp chổi.

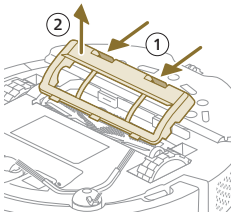

- 4 Kéo chổi chính ra ngoài.
- 5 Sử dụng dụng cụ làm sạch để cắt qua các sợi tóc.

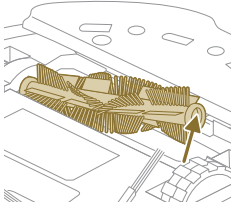

6 Loại bỏ tóc và bụi bẩn trên chổi chính.

i Mẹo: Sử dụng đầu bàn chải của dụng cụ làm sạch để loại bỏ bụi bẩn trên chổi chính.

7 Nếu bạn đã tháo nắp ở đầu chổi chính, hãy lắp trở lại.

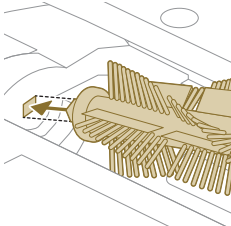
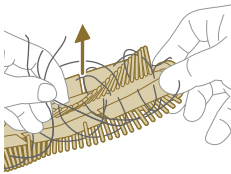

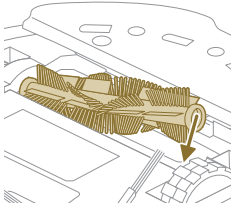

- 8 Lắp chổi chính vào đúng vị trí. Lắp chốt hình vuông với lỗ hình vuông cho phù hợp và lắp chổi vào đúng vị trí.

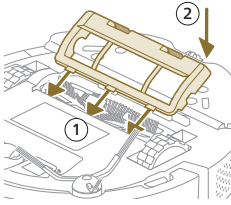

- 9 Đặt gờ của nắp chổi vào đúng phần cắt.
10 Đẩy nắp chổi vào trong.

Làm sạch chổi bên.

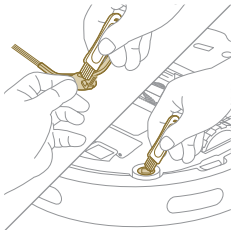

- 1 Đặt robot lộn ngược trên bề mặt phẳng và chắc chắn.
- 2 Tháo chổi bên.
- 3 Sử dụng bàn chải có lông mềm (ví dụ: bàn chải đánh răng) để loại bỏ bụi hoặc lông tơ khỏi bàn chải bên và robot.

Mẹo: Bạn có thể sử dụng đầu bàn chải của dụng cụ làm sạch để loại bỏ bụi bẩn hoặc lông tơ ra khỏi chổi bên và robot.

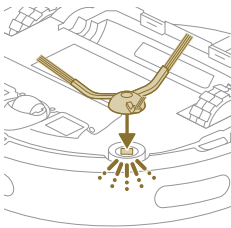

- 4 Lắp chổi bên vào đúng vị trí ở dưới đáy robot.

Làm sạch bánh xe chính và bánh xe trước

- 1 Đặt robot lộn ngược trên bề mặt phẳng và chắc chắn.

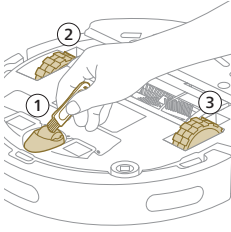

- 2 Dùng bàn chải có lông mềm (ví dụ như bàn chải đánh răng) để loại bỏ bụi bẩn hoặc lông tơ ra khỏi bánh xe trước và bánh xe chính.

! Bạn có thể sử dụng đầu bàn chải của dụng cụ làm sạch để loại bỏ bụi bẩn hoặc lông tơ ra khỏi bánh xe.

Làm sạch cảm biến, các điểm tiếp xúc và cửa sổ tín hiệu hồng ngoại

Để duy trì hiệu suất làm sạch tốt, thỉnh thoảng bạn phải làm sạch cảm biến, các điểm tiếp xúc và cửa sổ tín hiệu hồng ngoại.

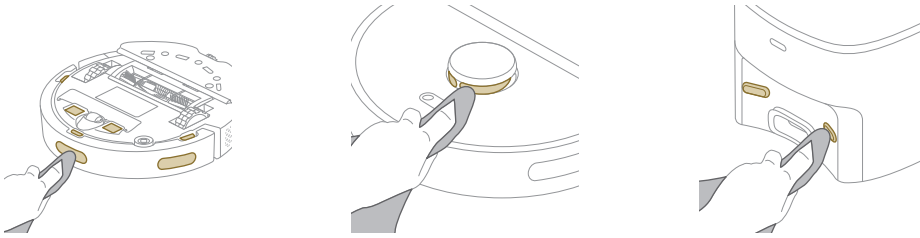

- 1 Rút phích cắm của trạm ra khỏi ổ cắm trên tường
- 2 Sử dụng vải khô, mềm, không ăn mòn. Làm ẩm nhẹ miếng vải nếu cần thiết.
- 3 Lau sạch các bộ phận.

i Lưu ý: Không sử dụng chất tẩy rửa làm sạch.

- 4 Lau khô các bộ phận và bề mặt bằng vải khô.

i Lưu ý: Không làm khô các bộ phận bằng cách khác.

Thay túi bụi

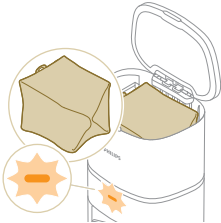

Đèn LED màu cam sáng nhấp nháy trên trạm làm sạch bụi tự động cho biết túi bụi đã đầy.

- 1 Mở nắp của Trạm làm sạch bụi tự động.

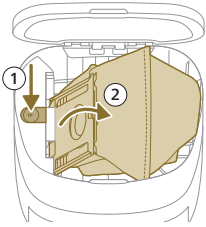

2 Nhấn nút mở và đẩy bộ phận giữ túi chứa bụi sang một bên.

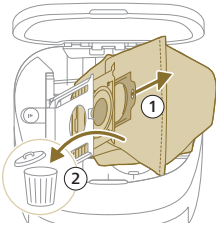

3 Tháo và vứt bỏ túi bụi.

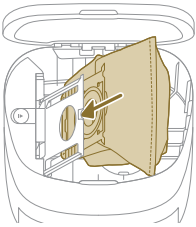

4 Trượt tấm bìa cứng của túi bụi vào bộ phận giữ túi chứa bụi.

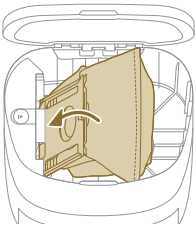

5 Đẩy bộ phận giữ túi chứa bụi trở lại vị trí đúng cho đến khi bạn nghe thấy tiếng tách.

6 Đóng nắp của Trạm làm sạch bụi tự động.

i Để biết thông tin về nơi và cách đặt mua túi bụi mới, hãy xem phần "Thay mới" trong sách hướng dẫn sử dụng.

Cất giữ lâu dài

- 1 Sạc pin cho đến khi đầy.
- 2 Cất giữ robot trong phạm vi nhiệt độ cao hơn 8°C và thấp hơn +35 °C.

Tín hiệu trên giao diện người dùng và ý nghĩa

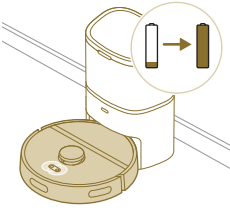
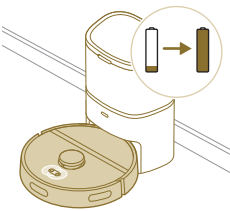
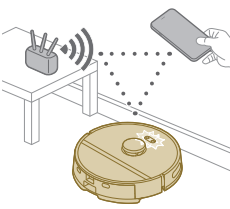
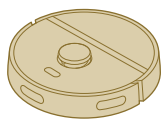
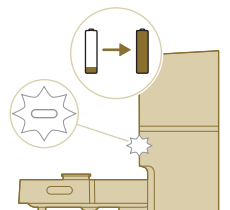
Tín hiệu	Mô tả tín hiệu	Ý nghĩa của tín hiệu
	Đèn ở hai nút trên robot nhấp nháy chậm.	Robot đang sạc.
	Đèn ở hai nút trên robot sáng liên tục.	Robot đã được sạc đầy.
	Đèn ở hai nút trên robot nhấp nháy màu cam.	Robot đang ở chế độ thiết lập Wi-Fi.
	Đèn của robot tắt.	Robot đã chuyển sang chế độ ngủ. Robot sẽ chuyển sang chế độ ngủ nếu chưa quay lại trạm. Nhấn nút bật/tắt trong 3 giây trở lên để đánh thức robot. Sau đó, gửi robot về trạm qua ứng dụng hoặc bằng cách nhấn nút home.
	Đèn LED trắng sáng nhấp nháy trên Trạm làm sạch bụi tự động khi robot đang sạc.	Robot đang sạc khi đèn LED màu trắng sáng nhấp nháy và robot được sạc đầy khi đèn LED trắng sáng liên tục.

i Lưu ý: Khi robot được sạc đầy, đèn LED trắng sẽ sáng liên tục, sau 10 phút, đèn LED trắng sẽ giảm độ sáng và chỉ sáng ở mức 30%.

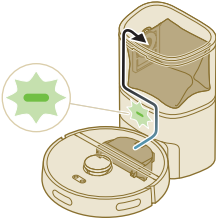
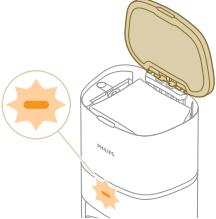
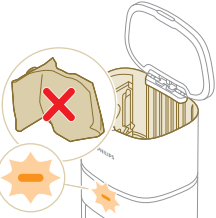
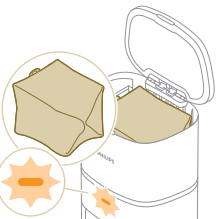
Tín hiệu	Mô tả tín hiệu	Ý nghĩa của tín hiệu
	Đèn LED xanh lá cây nhấp nháy trên Trạm làm sạch bụi tự động.	Trạm làm sạch bụi tự động hút hết bụi trong hộp bụi của robot. Bụi bẩn được thu gom vào túi bụi của trạm.
	Đèn LED màu cam nhấp nháy trên Trạm làm sạch bụi tự động.	Nắp ngăn chứa đang mở.
	Đèn LED màu cam nhấp nháy trên Trạm làm sạch bụi tự động.	Chưa lắp túi bụi.
	Đèn LED màu cam nhấp nháy trên Trạm làm sạch bụi tự động.	Túi bụi đã đầy.

Đặt lại/khôi phục robot

Bạn có thể đặt lại/khôi phục robot bằng cách nhấn và giữ cả nút home và nút bật/tắt trên đầu robot trong 15 giây.

i Lưu ý: Sau khi được đặt lại/khôi phục thì robot cần kết nối lại với ứng dụng và các cài đặt tương ứng trong ứng dụng sẽ bị gỡ bỏ.

Thay thế phụ kiện

Đặt mua phụ kiện

Để mua phụ kiện hoặc các bộ phận thay thế, hãy truy cập www.philips.com/myrobot3000 hoặc tới đại lý Philips của bạn. Bạn cũng có thể liên hệ với Trung tâm Chăm sóc Khách hàng của Philips tại quốc gia của mình (xem tờ bảo hành quốc tế để biết chi tiết liên hệ).

Bộ phận thay thế:

XV1430

Tấm lau có thể giặt thay thế



FC8022

Túi bụi (túi chống dị ứng)



XV1433

Bộ bảo dưỡng gồm 2 bộ lọc, 1 chổi chính và 1 chổi bên.

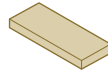

Tháo pin sạc

Hãy làm theo hướng dẫn sau để tháo pin sạc. Bạn cũng có thể mang robot tới trung tâm dịch vụ của Philips để được hỗ trợ tháo pin sạc. Hãy liên hệ với Trung tâm Chăm sóc Khách hàng của Philips tại quốc gia bạn để biết địa chỉ trung tâm dịch vụ gần nhất.

Thực hiện mọi biện pháp phòng ngừa an toàn cần thiết khi thao tác với các dụng cụ để mở sản phẩm và khi rút bỏ pin sạc.

Cảnh báo: Trước khi tháo pin, hãy đảm bảo sản phẩm đã được ngắt kết nối khỏi trạm và pin đã hết điện hoàn toàn.

- 1 Khởi động robot từ một vị trí bất kỳ trong phòng, không khởi động robot từ trạm.
- 2 Để robot chạy đến khi pin sạc hết đi để đảm bảo pin sạc được xả hoàn toàn trước khi bạn tháo ra và rút bỏ pin.

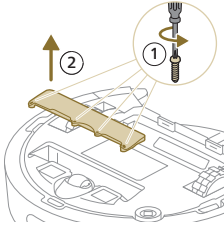

3 Tháo các vít của nắp ngăn chứa pin và sau đó tháo nắp.

4 Nhấc pin sạc ra ngoài và ngắt kết nối bằng cách nhấn kẹp nhỏ trên giắc nối pin để nhà giắc nối pin.

5 Đưa robot và pin sạc đến điểm thu gom rác thải điện và điện tử.

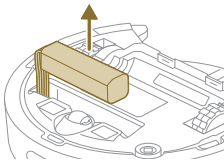

Bảo hành và hỗ trợ

Nếu bạn cần thông tin hoặc hỗ trợ, vui lòng truy cập vào www.philips.com/support hoặc đọc tờ bảo hành quốc tế.

Chúng tôi đã dành những quan tâm chăm sóc tốt nhất có thể khi thiết kế và phát triển chiếc robot hút bụi này. Trong trường hợp robot cần sửa chữa, Trung tâm Chăm sóc Khách hàng tại quốc gia bạn sẽ hỗ trợ bạn bằng cách thu xếp những hỗ trợ sửa chữa cần thiết trong khoảng thời gian ngắn nhất có thể và theo cách thuận tiện nhất. Nếu không có Trung tâm Chăm sóc Khách hàng tại quốc gia của bạn, hãy liên hệ với đại lý Philips tại địa phương bạn.

Vứt bỏ và tái chế

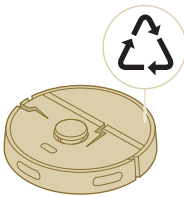

Không vứt bỏ robot trong thùng rác thường. Đảm bảo là bạn mang robot đến cơ sở tái chế cho thiết bị điện.

Cách khắc phục sự cố

Chương này tóm tắt các sự cố thường gặp phải nhất với thiết bị này. Nếu bạn không thể giải quyết vấn đề với những thông tin sau đây, hãy truy cập ứng dụng dành cho robot Philips HomeRun hoặc truy cập www.philips.com/myrobot3000, tại đó bạn cũng có thể tìm thấy các video hỗ

trợ và các câu hỏi thường gặp. Bạn cũng có thể liên hệ với Trung tâm chăm sóc khách hàng tại quốc gia của bạn.

Sự cố	Nguyên nhân dự đoán	Giải pháp
Robot không bật lên.	Pin yếu.	Sạc pin cho robot bằng trạm trước khi sử dụng.
	Nhiệt độ môi trường quá thấp hoặc quá cao.	Sử dụng robot ở nhiệt độ từ 8°C đến 35°C.
Không thể ghép nối robot với ứng dụng.	Robot không còn trong chế độ ghép nối.	Đưa robot trở lại chế độ ghép nối bằng cách giữ đồng thời nút home và nút bật/tắt (đèn sẽ nhấp nháy màu cam).
	Kết nối (tín hiệu) Wi-Fi không tốt.	Đặt robot vào khu vực có tín hiệu Wi-Fi tốt.
	Chọn sai mạng Wi-Fi.	Đảm bảo bạn chọn đúng mạng Wi-Fi.
	Nhập sai mật khẩu.	Đảm bảo bạn nhập đúng mật khẩu Wi-Fi.
	Chọn sai kiểu máy robot trong ứng dụng.	Đảm bảo bạn chọn đúng kiểu máy robot.
	Tải sai ứng dụng	Luôn sử dụng ứng dụng mà bạn đã tải xuống qua mã QR từ hướng dẫn sử dụng nhanh.
Ứng dụng và robot mất kết nối.	Robot đã chạy ra ngoài vùng phủ sóng của tín hiệu Wi-Fi.	Chờ robot quay trở lại khu vực có tín hiệu Wi-Fi tốt.
	Robot đã chuyển sang chế độ ngủ.	Robot sẽ chuyển sang chế độ ngủ nếu chưa quay lại trạm. Nhấn nút bật/tắt trong 3 giây trở lên để đánh thức robot. Sau đó, gửi robot về trạm qua ứng dụng hoặc bằng cách nhấn nút home.
	Mật khẩu Wi-Fi đã thay đổi.	Khi thông tin chi tiết về Wi-Fi đã thay đổi: thêm robot vào ứng dụng lần nữa.
	Tên mạng Wi-Fi đã thay đổi.	Khi thông tin chi tiết về Wi-Fi đã thay đổi: thêm robot vào ứng dụng lần nữa.
	Tài khoản ứng dụng đã thay đổi.	Khi thông tin chi tiết của tài khoản thay đổi, hãy thêm robot vào ứng dụng lần nữa.
Chưa nhận được email chứa mã xác minh.	Có thể mất tối đa một phút để nhận được email chứa mã xác minh.	Chờ lâu hơn một phút để nhận email.
	Email chưa được gửi đi.	Bấm nút "gửi lại".
	Email có thể đã đưa vào thư mục 'thư rác' hoặc 'rác'.	Kiểm tra thư mục 'thư rác' hoặc 'rác'. (Địa chỉ email của người gửi bắt đầu bằng: HomeRun_noreply@).
	Sử dụng sai địa chỉ email.	Kiểm tra xem bạn đã sử dụng đúng địa chỉ email chưa.

Sự cố	Nguyên nhân dự đoán	Giải pháp
	Điện thoại hoặc máy tính không có kết nối internet tốt để nhận email.	Đảm bảo điện thoại hoặc máy tính có kết nối internet tốt.
Robot không thể tìm thấy trạm.	Trạm đã bị di chuyển trong lượt chạy làm sạch.	Đặt trạm về đúng vị trí trước khi bắt đầu lượt chạy làm sạch.
	Trạm không được kết nối với nguồn điện.	Nối trạm với nguồn điện.
	Cảm biến trên robot và/hoặc trạm bị bẩn.	Lau sạch tất cả các cảm biến của robot và trạm.
	Vùng cấm vào được đặt quá gần trạm	Không lưu Vùng cấm vào quá gần trạm.
	Trạm được đặt ở một vị trí quá sáng.	Không đặt trạm ở vị trí quá sáng (như ánh nắng trực tiếp) vì như vậy có thể làm nhiễu tín hiệu hồng ngoại.
Robot đẩy trạm đi.	Trạm không đứng sát vào tường.	Đặt trạm quay lưng về phía bức tường.
	Cảm biến trên robot và/hoặc trạm bị bẩn.	Lau sạch tất cả các cảm biến của robot và trạm.
	Trạm không có đủ không gian xung quanh (0,5 mét mỗi bên và 1,5 mét ở phía trước).	Đảm bảo trạm có đủ không gian xung quanh.
Robot không làm sạch đúng cách.	Hộp bụi của robot đã đầy.	Trút sạch bụi trong hộp bụi của robot.
	Ngăn chứa nước hết nước.	Đổ đầy nước vào ngăn chứa nước kịp thời.
	Chướng ngại vật bị kẹt trong chổi.	Lấy chướng ngại vật ra khỏi chổi.
	Bộ lọc chưa được làm sạch.	Thường xuyên vệ sinh bộ lọc.
	Bộ lọc chưa được đặt trở lại hoặc chưa được đặt trở lại đúng cách.	Đặt bộ lọc trở lại đúng cách.
	Cần thay thế tấm lau có thể giặt được.	Thay tấm lau có thể giặt được XV1430. Mua mới tấm lau có thể giặt được XV1430 qua ứng dụng hoặc trên www.philips.com/myrobot3000
Robot không dùng nước hoặc dùng rất ít nước trong khi lau.	Mức nước được đặt quá thấp.	Đặt mức nước cao hơn trong ứng dụng.

Sự cố	Nguyên nhân dự đoán	Giải pháp
Có quá nhiều nước chảy ra từ tấm lau/robot khiến sàn quá ướt.	Mức nước được đặt quá cao.	Đặt mức nước thấp hơn trong ứng dụng. ⚠ LƯU Ý QUAN TRỌNG: Để lau sàn cứng nhạy cảm, như sàn gỗ, hãy đặt mức nước trong ứng dụng ở mức thấp nhất.
Robot bỏ sót các khu vực cần làm sạch/robot không làm sạch toàn bộ khu vực/robot bắt đầu bỏ sót một số chỗ nhất định	Cảm biến của robot không còn sạch nữa.	Lau sạch các cảm biến của robot bằng vải khô.
	Robot đang hoạt động trên mặt sàn trơn bóng.	Đảm bảo sàn khô ráo trước khi robot bắt đầu làm sạch.
	Robot không thể tiếp cận một số khu vực nhất định do bị chặn bởi đồ đạc hoặc chướng ngại vật.	Dọn dẹp khu vực cần làm sạch bằng cách đặt đồ đạc và các đồ vật nhỏ vào đúng vị trí của chúng.
	Khu vực cần làm sạch không ngăn nắp.	Dọn sạch các đồ vật nhỏ khỏi sàn nhà và dọn dẹp khu vực cần làm sạch trước khi robot bắt đầu làm sạch.
	Robot giữ một khoảng lề an toàn khi ở sát Vùng cấm vào và Vùng cấm lau. Điều này có thể khiến robot không di chuyển qua một khu vực nhất định.	Thu gọn Vùng cấm vào hoặc Vùng cấm lau một chút trong ứng dụng.
Robot đã tự chặn lại khi hút phải dây cáp.	Có dây cáp trên sàn nhà mà robot không thể phát hiện được.	Dừng robot và tháo nắp chổi. Tháo chổi chính ra và kiểm tra xem có gì bị kẹt trong chổi bên hay không: tháo chổi bên, lấy dây cáp ra, lắp lại chổi bên. Dọn sạch toàn bộ dây cáp khỏi sàn nhà trước khi bạn bắt đầu lượt chạy làm sạch.
Robot rơi từ cầu thang.	Cảm biến chống rơi ở dưới đáy robot bị bẩn.	Lau sạch cảm biến chống rơi ở dưới đáy robot.
	Có đồ vật được đặt ở bậc trên cùng của cầu thang mà robot phát hiện được và do đó cho rằng có thể chạy an toàn trên đó.	Dọn sạch mọi đồ vật được đặt ở bậc trên cùng của cầu thang.
Robot không sạc hoặc xả pin rất nhanh.	Robot được cất giữ ở nơi quá nóng hoặc quá lạnh.	Sạc và cất giữ robot ở nhiệt độ từ 8°C đến 35°C.
Trạm làm sạch bụi tự động không thu gom bụi từ robot.	Túi bụi chưa được đặt trở lại hoặc chưa được đặt trở lại đúng cách.	Đặt túi bụi đúng cách trong Trạm làm sạch bụi tự động.
	Túi bụi đã đầy.	Đặt túi bụi rỗng vào Trạm làm sạch bụi tự động.

Sự cố	Nguyên nhân dự đoán	Giải pháp
	Chế độ yên lặng hoặc cài đặt không làm phiền đã được kích hoạt trong ứng dụng.	Bỏ chọn chế độ yên lặng hoặc cài đặt không làm phiền trong ứng dụng.
	Cửa vào Trạm đổ sạch bụi tự động bị tắc.	Lau sạch cửa vào Trạm đổ sạch bụi tự động.
Có bọt tích tụ trong ngăn chứa nước và robot di chuyển một cách bất thường.	Chất tẩy rửa đã được thêm vào ngăn chứa nước, khiến robot bị trơn trượt.	Tuyệt đối không thêm chất tẩy rửa vào ngăn chứa nước nữa. Lau sạch robot và các bánh xe, bao gồm cả việc rửa sạch thật kỹ ngăn chứa nước.
Robot đang phát ra tiếng ồn bất thường.	Bộ lọc chưa được đặt trở lại hoặc chưa được đặt trở lại đúng cách.	Kiểm tra xem bộ lọc đã được đặt trở lại đúng cách chưa.
Chổi không còn quay nữa.	Tóc bị kẹt trong chổi chính.	Dùng công cụ làm sạch chổi được cung cấp kèm robot để lấy tóc ra.
	Chướng ngại vật khác bị kẹt trong chổi.	Lấy chướng ngại vật khác đó ra khỏi chổi.
	Chổi chính không được đặt trở lại đúng cách.	Tháo chổi chính ra và lắp ráp lại.
		Khi chổi chính không được đặt trở lại đúng cách: lắp ráp lại trực hình vuông vào lỗ hình vuông cho đúng cách.
Chổi bên bị biến dạng.	Có thể thứ gì đó đã bị kẹt trong chổi bên.	Ngâm chổi một lúc trong nước nóng và phơi khô. Mua chổi bên mới qua ứng dụng hoặc trên www.philips.com/myrobot3000
Robot không chạy trên sàn màu đen.	Robot cho rằng sàn màu đen kịt là mối nguy hiểm khiến máy bị rơi, vì thế cảm biến chống rơi được kích hoạt.	Nhớ bật đèn trong phòng có sàn màu đen kịt. Lau sạch cảm biến chống rơi ở dưới đáy robot.
Đã đặt lịch trình, nhưng robot không bắt đầu làm sạch theo lịch trình.	Có thể chức năng "không làm phiền" đã được kích hoạt.	Kiểm tra trong ứng dụng xem chức năng "không làm phiền" có được bật cùng lúc với lịch trình hay không.
	Robot đang trong chế độ ngủ.	Đảm bảo là robot đang sạc trong trạm. Robot sẽ chuyển sang chế độ ngủ nếu chưa quay lại trạm. Nhấn nút bật/tắt trong 3 giây trở lên để đánh thức robot. Sau đó, gửi robot về trạm qua ứng dụng hoặc bằng cách nhấn nút home.
	Chọn sai múi giờ trong ứng dụng.	Bạn có thể thay đổi múi giờ trong ứng dụng ở mục "Tài khoản của tôi" thuộc phần

Sự cố	Nguyên nhân dự đoán	Giải pháp
		"Hồ sơ".
	Robot đã mất kết nối với mạng Wi-Fi.	Đảm bảo mạng Wi-Fi đang hoạt động.
	Robot hết pin.	Đảm bảo là trạm được kết nối với nguồn điện.
Không thể đăng nhập vào tài khoản ứng dụng dành cho robot.	Địa chỉ email đã thay đổi.	Tạo tài khoản mới trong ứng dụng trong trường hợp đã thay đổi địa chỉ email.
	Sai mật khẩu.	Nhập đúng mật khẩu.
		Trong trường hợp quên mật khẩu, bấm vào "quên mật khẩu" và làm theo các bước.
	Chọn sai vùng quốc gia.	Chọn đúng vùng quốc gia trong ứng dụng.
Tiếp tục nhận được thông báo bật lên về bản cập nhật ứng dụng hoặc phần mềm vận hành.	Chưa cài đặt bản cập nhật ứng dụng hoặc bản cập nhật phần mềm vận hành.	Đề không ngừng cải thiện robot, chúng tôi khuyên bạn nên cài đặt tất cả các bản cập nhật.
Ứng dụng dành cho robot Philips HomeRun chưa có ở quốc gia của tôi.	VPN có thể đang chặn quyền truy cập vào vào đúng thông tin quốc gia.	Hãy tắt mọi dịch vụ VPN bạn đang sử dụng.
	Tài khoản Google hoặc Apple có thể được đặt thành một quốc gia khác.	Hãy thay đổi thông tin tài khoản Google hoặc Apple sao cho khớp với quốc gia bạn đã mua robot.
Cập nhật phần mềm điều khiển không thành công.	Mức pin quá yếu	Robot phải có mức pin trên 20% mới có thể cài đặt bản cập nhật.
	Robot không ở trạm.	Đảm bảo robot đang sạc tại trạm khi bạn cài đặt bản cập nhật.
	Tín hiệu Wi-Fi không đủ tốt.	Đảm bảo robot ở vị trí có tín hiệu Wi-Fi mạnh
Robot đã lập bản đồ xong, nhưng tôi không thấy bản đồ trong ứng dụng.	Robot không bắt đầu và kết thúc tại trạm.	Để tạo bản đồ, hãy đảm bảo rằng robot bắt đầu và kết thúc tại trạm. Khi bản đồ đã được lưu trong ứng dụng, bạn có thể sử dụng robot mà không cần trạm.
Bản đồ của tôi bị mất khỏi ứng dụng.	Đã đạt đến số lượng bản đồ tối đa.	Robot sẽ tạo một bản đồ mới khi robot nhận ra môi trường mới. Nếu bạn đã có 5 bản đồ, robot sẽ ghi đè lên bản đồ cũ. Nếu bạn muốn đảm bảo robot không ghi đè bản đồ, hãy khóa bản đồ trong ứng dụng. Bạn có thể khóa 3 bản đồ cùng một lúc.

Оглавление

Введение _____	202
Описание изделия _____	203
Перед первым использованием _____	204
Подготовка прибора к работе _____	205
Звуковые сигналы _____	209
Принцип работы робота-пылесоса _____	210
Эксплуатация робота-пылесоса _____	214
Очистка и уход _____	217
Сигналы пользовательского интерфейса и их значение _____	225
Сброс/восстановление настроек робота-пылесоса _____	227
Замена _____	227
Гарантия и поддержка _____	229
Утилизация и переработка _____	229
Поиск и устранение неисправностей _____	229

Введение

Поздравляем с приобретением робота-пылесоса Philips HomeRun Vacuum and Mop robot 3000 Series Aqua! Чтобы использовать робот-пылесос максимально эффективно и получить доступ ко всем расширенным функциям, нужно загрузить и установить приложение для робота-пылесоса Philips HomeRun. Вы можете ознакомиться с обучающими видеороликами и ответами на часто задаваемые вопросы в приложении или посетить сайт **www.philips.com/myrobot3000**.

Перед первым использованием робота-пылесоса внимательно прочтите прилагаемую брошюру с инструкциями и правилами безопасности и сохраните ее на будущее.

Описание изделия

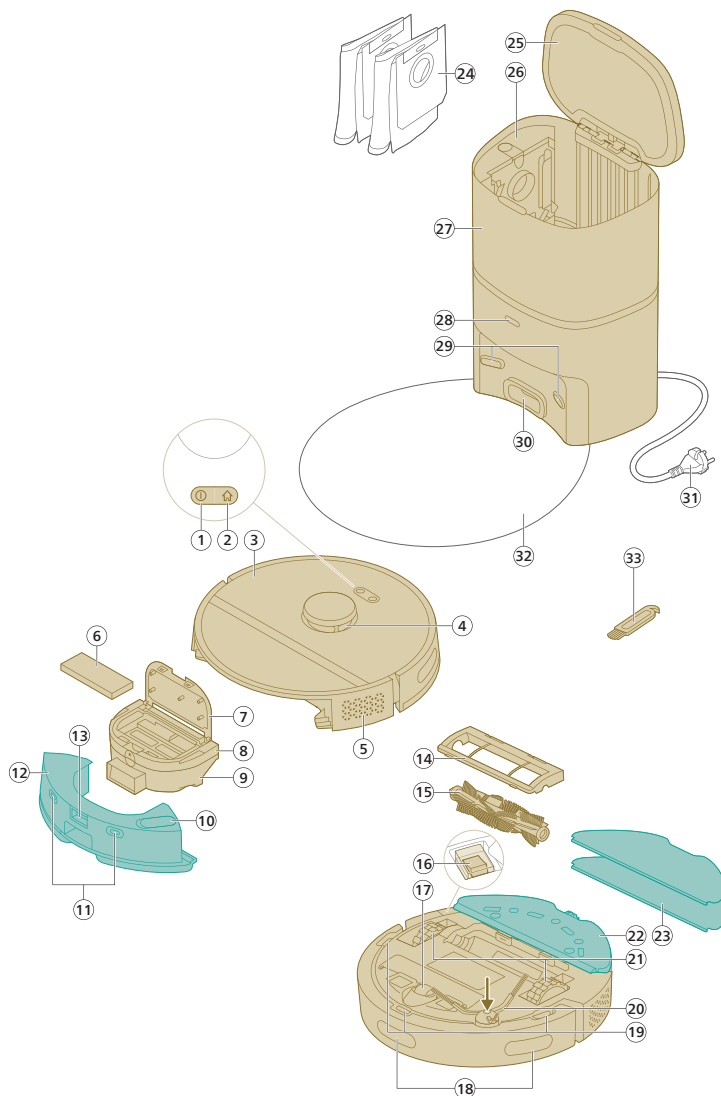

- 1 Кнопка ON/OFF (Вкл./Выкл.)
- 2 Кнопка Home (Домой)
- 3 Верхняя крышка
- 4 Лазерная навигация на 360° (LiDAR)
- 5 Отверстие для выхода воздуха
- 6 Моющийся фильтр
- 7 Крышка моющегося фильтра
- 8 Крышка опорожнения пылесборника
- 9 Пылесборник
- 10 Отверстие для залива воды

- 11 Зарядные контакты (робот-пылесос)
- 12 Резервуар для воды
- 13 Кнопка отсоединения резервуара для воды
- 14 Крышка щеток
- 15 Основная щетка
- 16 Выключатель питания
- 17 Переднее поворотное колесико
- 18 Датчик для возврата робота-пылесоса на док-станцию (3 шт.)
- 19 Датчик защиты от падения (3 шт.)
- 20 Боковая щетка
- 21 Основные колесики
- 22 Держатель накладки
- 23 Моющаяся накладка (2 шт.)
- 24 Мешок для мусора (2 шт.)
- 25 Крышка бака
- 26 Отсек мешка для мусора
- 27 Док-станция с функцией самоочистки
- 28 Индикатор
- 29 Зарядные контакты (док-станция)
- 30 Входное отверстие для самоочистки
- 31 Разъем подключения шнура питания
- 32 Подложка
- 33 Инструмент для очистки щетки

Перед первым использованием

- 1 Достаньте прибор из коробки и удалите всю упаковку.
- 2 Снимите защитные крышки.
- 3 При обнаружении признаков видимых повреждений перейдите на веб-сайт www.philips.com/support или обратитесь в центр поддержки потребителей в вашей стране.

Подготовка прибора к работе

Советы по выбору оптимального места для установки док-станции:

- Не размещайте док-станцию под яркими солнечными лучами или под мебелью. Это заблокирует инфракрасный сигнал, который помогает роботу-пылесосу находить дорогу обратно к док-станции.
- Установите док-станцию на ровной поверхности у стены.
- Установите док-станцию на твердом полу.
- Не размещайте док-станцию рядом с лестницей или источником тепла (батареей отопления).
- Установите док-станцию в месте с хорошим покрытием Wi-Fi.

Установка док-станции

- 1 Установите док-станцию с соблюдением правильной дистанции.

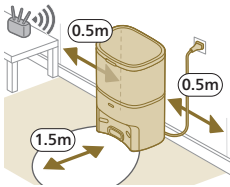

i Примечание. Оставьте 0,5 метра пространства по бокам док-станции и 1,5 метра перед док-станцией.

- 2 Подключите док-станцию к источнику питания.
- 3 Убедитесь, что оставшаяся часть кабеля питания хорошо спрятана за док-станцией, чтобы робот-пылесос не смог проехать по нему.
- 4 Поместите мешок для мусора в отсек пылесборника док-станции.

Установка держателя накладки, моющей накладки и боковой щетки

- 1 Закрепите боковую щетку, для этого вставьте ее до щелчка в нужном положении на нижней поверхности робота-пылесоса.

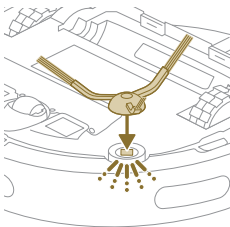

- 2 Закрепите держатель накладки на нижней части резервуара для воды робота-пылесоса.

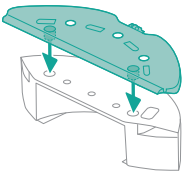

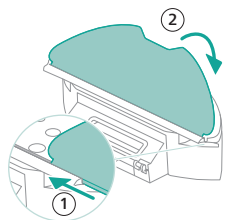

- 3 Вставьте прямую сторону моющейся накладки в правильный паз держателя накладки и закрепите моющуюся накладку на липучке держателя накладки.

Зарядка робота-пылесоса

i Внимание! Даже при первой зарядке робота-пылесоса станция начнет процедуру его опорожнения. Это не ошибка, а часть обычной процедуры зарядки.

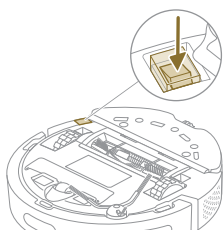

- 1 Включите робот-пылесос, нажав переключатель питания на его нижней поверхности.
- 2 Поверните робот-пылесос в правильное положение и поставьте его на пол перед док-станцией.
- 3 Убедитесь, что док-станция подключена к розетке.

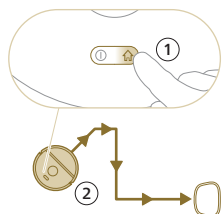

- 4 Нажмите кнопку Home (Домой). Робот-пылесос переместится в нужное положение на док-станции.
- 5 Подождите, пока робот-пылесос полностью зарядится.

Если аккумулятор разряжен, робот-пылесос не сможет самостоятельно переместиться в нужное положение. В этом случае выполните следующие действия:

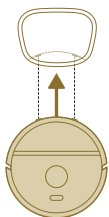

- 1 Поверните робот-пылесос в правильное положение и поставьте его на пол перед док-станцией. Резервуар для воды должен быть обращен к док-станции.
- 2 Совместите зарядные контакты на резервуаре для воды робота-пылесоса с зарядными контактами док-станции.

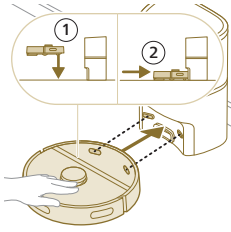

- 3 Вставьте робот-пылесос в док-станцию. Следите за тем, чтобы зарядные контакты робота-пылесоса совпадали с зарядными контактами док-станции.

i Примечание. Убедитесь, что робот-пылесос находится в правильном положении и начал заряжаться. Индикаторы на двух кнопках на верхней части робота-пылесоса будут медленно мигать. Если аккумулятор разряжен, может пройти некоторое время, прежде чем робот-пылесос сообщит, что он заряжается.

i Внимание! Даже при первой зарядке робота-пылесоса станция начнет процедуру его опорожнения. Это не ошибка, а часть обычной процедуры зарядки.

- 4 Подождите, пока робот-пылесос полностью зарядится.

i Примечание. Убедитесь, что робот-пылесос полностью заряжен, прежде чем использовать его в первый раз.

i Примечание. Белый светодиод на док-станции также загорится, указывая на то, что робот-пылесос заряжается.

Загрузка приложения, регистрация и подключение к Wi-Fi

Содержимое приложения

Можно управлять роботом-пылесосом с помощью приложения Philips HomeRun. Приложение позволяет управлять роботом-пылесосом, а также предоставляет помощь и поддержку:

- 1 Видеоролики с инструкциями по использованию.
- 2 Полное руководство пользователя.
- 3 Вопросы и ответы.
- 4 Обращение в центр поддержки потребителей.
- 5 Создание карты дома.
- 6 Выбор помещений для уборки.
- 7 Выбор различных режимов уборки и настроек для каждого помещения.
- 8 Просмотр состояния уборки в режиме реального времени и индикация уровня заряда аккумулятора.
- 9 Получение уведомлений и предупреждений.
- 10 Планирование уборки.
- 11 Просмотр состояния технического обслуживания и поиск запасных частей.

Загрузка приложения

- 1 Отсканируйте QR-код на обложке данного руководства пользователя или на упаковке робота-пылесоса.

Или:

Найдите приложение Philips HomeRun (для поиска задайте Philips HomeRun robot app) в Apple App Store или в одном из магазинов приложений для Android.

- 2 Скачайте и установите приложение.
- 3 Следуйте инструкциям, указанным в приложении.





Регистрация личной учетной записи

Вы можете зарегистрировать личную учетную запись и воспользоваться следующими преимуществами:

- Управляйте роботом-пылесосом с нескольких устройств, например со смартфона и планшета, или добавляйте нескольких пользователей в семью.
- Сохраняйте резервные копии важных данных, например индивидуальные планы уборки вашего дома.

i Примечание. Если вы смените телефон и у вас не будет учетной записи, то вы потеряете все настроенные планы уборки.

i Важная информация. Philips ценит и уважает конфиденциальность ваших данных. Ссылку на наше уведомление о конфиденциальности можно найти в приложении перед регистрацией.

Настройка соединения Wi-Fi

i Прежде чем начать: убедитесь, что робот-пылесос и ваше мобильное устройство имеют хорошее покрытие Wi-Fi.

1 Нажмите кнопку Add robot (Добавить робот-пылесос) в приложении и следуйте инструкциям.

2 Выполните сопряжение робота-пылесоса с Wi-Fi в приложении.

3 Нажмите и удерживайте кнопку включения/выключения и кнопку Home (Домой) одновременно в течение трех секунд. Индикаторы на кнопках будут мигать оранжевым цветом, указывая на то, что робот-пылесос находится в режиме настройки Wi-Fi.

4 Нажмите кнопку присоединения, если она видна в приложении, чтобы подключиться к сети **робота-пылесоса Philips**.

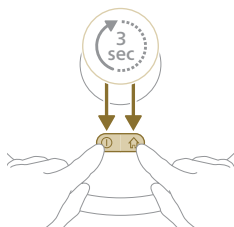
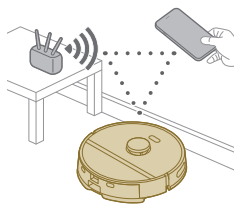



i Примечание. Если кнопка присоединения не отображается в приложении, выйдите из приложения и перейдите к пункту Wi-Fi в разделе Settings (Настройки) на вашем мобильном устройстве. Там вы можете выбрать сеть **робота-пылесоса Philips** и подключиться к ней.

Если сопряжение по Wi-Fi не удалось:

- Проверьте подключение к Wi-Fi.
- Убедитесь, что выбрана правильная модель.
- Проверьте, правильно ли вы ввели пароль Wi-Fi.
- Проверьте, находится ли робот-пылесос в режиме настройки Wi-Fi.

i Примечание. Это так, если индикаторы на двух кнопках на роботе-пылесосе все еще мигают оранжевым цветом.

i Примечание. Если вы не можете решить проблему, посетите веб-сайт www.philips.com/myrobot3000 для получения помощи и контактных данных службы поддержки потребителей.

Звуковые сигналы



- Язык голосовых оповещений робота-пылесоса можно изменить с английского на ваш местный язык. Чтобы изменить язык, загрузите приложение и подключите робот-пылесос к Wi-Fi, чтобы он мог загрузить новый язык.
- Приложение будет подавать сигналы и напоминания, если с роботом-пылесосом нужно будет выполнить какие-либо действия. Таким образом, вы будете получать полную информацию о состоянии уборки в режиме реального времени, даже если робот-пылесос будет убираться, пока вас нет дома.

Настройка языка голосовых оповещений

i Вы можете установить язык голосовых оповещений сразу после подключения робота-пылесоса к Wi-Fi.

- 1 Убедитесь, что робот-пылесос подключен к приложению.
- 2 В двух местах в приложении можно найти параметр для изменения языка голосовых оповещений.
 - На том же экране приложения, где вам предлагается дать имя роботу-пылесосу,
 - Или нажав на три линии в левом верхнем углу, а затем выбрав вкладку Robot settings (Настройки робота-пылесоса).



3 Затем выберите в этом месте язык голосовых оповещений.

Принцип работы робота-пылесоса

Создание карты

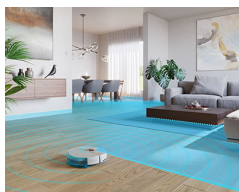

Принцип построения карты

Робот-пылесос проезжает по комнатам, а лазерная навигация быстро сканирует помещения, чтобы построить карту 🗺️ этажа.

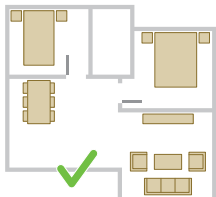

Редактирование карты

В приложении вы можете использовать функцию редактирования карты для выполнения следующих действий:

- Редактирование комнат (объединение/разделение комнат, присвоение имен комнатам) позволяет настраивать режим уборки робота-пылесоса для каждой комнаты.
- Установка запретных зон, чтобы указать, где роботу-пылесосу разрешено убирать, а где нет.
- Создание карты для каждого этажа вашего дома (можно сохранить до 5 карт). Когда вы используете прибор, он создает новую карту в новой среде. Если у вас есть карты, которые вы часто используете и не хотите случайно перезаписать их, вы можете заблокировать до 3 карт.

Подготовка помещения к созданию карты

Перед началом создания карты проверьте следующее:

- Наведите порядок в области уборки.
- Поставьте мебель в надлежащее место.

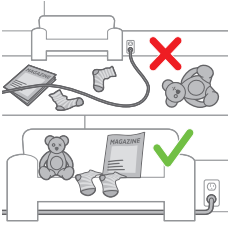

- Уберите незакрепленные и мелкие препятствия.

i Примечание. Это нужно для того, чтобы препятствия на карте не сохранялись навсегда.

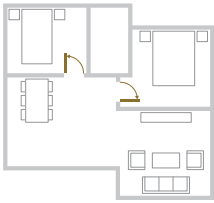

- Откройте все внутренние двери в доме и закройте входные двери, ведущие наружу.

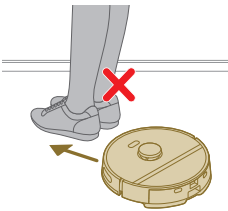

i Важная информация. Убедитесь, что робот-пылесос не застрянет во время использования.

Создание карты



i Важная информация. Во время создания карты робот-пылесос не будет убираться.

i Важная информация. Для создания карты этажа очень важно разместить док-станцию на этаже, который вы хотите нанести на карту, поскольку робот-пылесос должен находиться на док-станции в начале и в конце составления карты. Если вы хотите создать карту 2-го этажа, док-станцию нужно поместить туда в процессе создания карты. После этого карту этого этажа можно использовать, даже если док-станция находится на другом этаже.

Укажите роботу, где не нужно убирать, с помощью запретных зон уборки

В приложении можно настроить запретные зоны, чтобы указать, где роботу-пылесосу разрешено убирать, а где нет.

Виртуальная стена и запретные зоны

Создайте виртуальные стены  и запретные зоны  для областей, в которые робот-пылесос не должен заезжать. Например, вы можете создать виртуальные стены или запретные зоны в следующих целях:

- Защита хрупких предметов. Робот-пылесос не сможет обнаружить небольшие препятствия, например обувь, игрушки или кабели, а также блестящие, прозрачные (например, стеклянные) или темные препятствия или поверхности.
- Предотвращение застревания робота-пылесоса во время уборки.





i Примечание. Робот-пылесос может застрять на коврах с высоким ворсом, коврах с бахромой или очень светлых ковриках, например в ванной комнате. Также робот-пылесос не может обнаруживать кабели на полу.

- Защита робота-пылесоса.

i Примечание. Робот-пылесос следует держать подальше от жидкостей и влажных мест, таких как миски для домашних животных и поддоны для растений.

i Важная информация. Виртуальные стены и запретные зоны не следует использовать для защиты от опасностей.

i Важная информация. Виртуальные стены и запретные зоны не должны препятствовать возвращению робота-пылесоса на док-станцию.

Зоны без влажной уборки

Создайте зоны без влажной уборки , чтобы робот-пылесос не протирал ковры или ковровые покрытия.

i Примечание. Робот-пылесос будет избегать зоны без влажной уборки, когда к нему прикреплен держатель накладки. Когда держатель накладки не прикреплен к роботу-пылесосу, робот-пылесос будет пылесосить зоны без влажной уборки.



Функции робота-пылесоса

В приложении можно выбрать следующие процедуры уборки:

Процедура	Описание
Стандартная уборка	Стандартная уборка предназначена для обычной ежедневной уборки. Робот-пылесос убирает каждую комнату в соответствии с настройками, которые вы задали и сохранили в плане уборки. Если среда не распознана, робот-пылесос составит карту среды и одновременно пропылесосит ее (в этом случае робот-пылесос не производит влажную уборку). После завершения робот-пылесос вернется на док-станцию.
Настраиваемая уборка	<p>Настраиваемую уборку можно использовать для того, чтобы робот-пылесос выполнял уборку в уникальных ситуациях. Вы можете настроить процедуру уборки роботом-пылесосом, как вам нужно. Можно установить следующие три параметра.</p> <ul style="list-style-type: none"> - Комната: робот-пылесос уберет одну или несколько комнат в указанном вами порядке. - Зона: робот-пылесос уберет зону в комнате, которую вы укажете. - Точечная уборка: робот-пылесос выполнит уборку в квадрате размером 1,5 на 1,5 метра в определенном месте вашего дома, которое нужно убрать. <p>i Примечание. При точечной уборке поместите робот-пылесос в центр квадрата, который вы хотите убрать.</p> <p>После выбора одного из вышеперечисленных вариантов можно выбрать режим уборки и точно настроить параметры уборки, а также дополнительные параметры.</p>

Настройка предпочтений уборки, дополнительных настроек и порядка уборки

В приложении можно выбрать пять различных режимов уборки для каждой комнаты. Это стандартные режимы, которые можно использовать в большинстве ситуаций. Вы можете настроить режим уборки с помощью тонкой настройки предпочтений уборки и расширенных параметров.

Режимы уборки

Режим	Описание
Мокрая и сухая уборка	Робот-пылесос одновременно пылесосит и моет пол. Этот режим предназначен для обычной уборки твердых напольных покрытий. ⚠ ВАЖНАЯ ИНФОРМАЦИЯ. Для влажной уборки чувствительных твердых напольных покрытий, например паркета, установите в приложении самый низкий уровень воды.
Сухая уборка	Робот-пылесос только пылесосит пол. Этот режим можно использовать для участков, для которых не требуется проводить влажную уборку.
Тихая уборка	Робот-пылесос производит уборку с минимальным уровнем шума. Мощность всасывания снижается, а голосовые оповещения отключаются.
Интенсивная уборка	Робот-пылесос одновременно пылесосит и моет пол на полной мощности. Этот режим предназначен для тщательной уборки небольших участков. Обратите внимание, что в этом режиме не рекомендуется производить уборку на большой площади. Робот-пылесос проходит участок 5 раз, поэтому время уборки и расход заряда аккумулятора значительно увеличиваются.
Индивидуальная уборка	Для этого режима можно задать все настройки с нуля.

Предпочтения уборки

Для каждого режима уборки можно точно настроить следующие предпочтения уборки:

Параметр	Описание
Мощность всасывания 	Изменение мощности всасывания: <ul style="list-style-type: none"> - Эко-режим: для эффективной уборки при низком потреблении энергии и с низким уровнем шума. - Нормальный: для регулярной уборки и эффективного удаления мелкой пыли с твердых полов при оптимальном балансе между мощностью и эффективностью. - Высокий: для тщательной уборки полов большой площади. Без подзарядки может убрать больше, чем в максимальном режиме. - Максимальный: идеально подходит для удаления крупных загрязнений, таких как крошки. На высокой мощности всасывания удаляются мелкие частицы пыли, скрытые глубоко в коврах и щелях.

Параметр	Описание
Уровень влажности уборки 	<p>Определите скорость потока, который подается из электрического резервуара для воды на накладку:</p> <div style="background-color: #cccccc; padding: 5px; margin: 5px 0;">⚠ ВАЖНАЯ ИНФОРМАЦИЯ. Не добавляйте горячую воду или моющие средства в резервуар для воды.</div> <ul style="list-style-type: none"> - Нет: отключение влажной уборки для деревянных полов без покрытия и ковров. - Низкий: для влажной уборки чувствительного пола, например паркета. Сочетание пылесоса и влажной уборки удаляет больше мелкой пыли, чем только пылесос. - Средний: оптимально подходит для регулярной влажной и сухой уборки. Накладка удаляет поверхностную грязь и бактерии, обеспечивая дезинфекцию и здоровую атмосферу в доме. - Высокий: для поддержания безупречной чистоты в доме. Для интенсивной уборки рекомендуется сочетать эту настройку с 2 или 5 проходами уборки.
Проходы уборки	<p>Укажите количество проходов уборки. Для нормальной уборки достаточно одного прохода. Можно запрограммировать робот-пылесос на 2 или 5 проходов для обеспечения интенсивной уборки. Рекомендуется выбирать этот параметр только для определенных зон уборки, так как он влияет на продолжительность уборки.</p>

Расширенные настройки

Для каждого режима уборки можно точно настроить следующий расширенный параметр:

Параметр	Описание
Повышение мощности всасывания при уборке ковров 	<p>Включение или выключение повышения мощности при уборке ковров. Робот-пылесос автоматически повышает мощность всасывания, когда заезжает на ковер или ковровое покрытие. Рекомендуется включить этот параметр.</p>

Эксплуатация робота-пылесоса

Подготовка к уборке

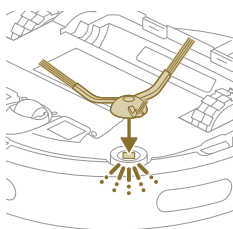

Прежде чем запустить робот-пылесос для проведения уборки:

- Закрепите боковую щетку, для этого вставьте ее до щелчка в нужном положении на нижней поверхности робота-пылесоса.

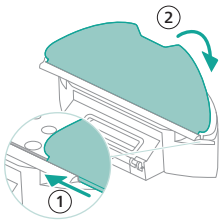
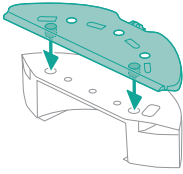

- Закрепите держатель накладки на нижней части резервуара для воды.

- Прикрепите моющуюся накладку к держателю накладки.

⚠ ВАЖНАЯ ИНФОРМАЦИЯ. Держатель накладки можно снять. Однако при использовании робота-пылесоса с держателем накладки моющуюся накладку всегда следует закреплять на держателе, даже если вы используете робот-пылесос без влажной уборки. Это необходимо для предотвращения повреждения пола и держателя накладки во время использования.

- Уберите с пола все кабели, провода, шнуры и мелкие предметы, такие как обувь и игрушки, чтобы робот-пылесос не запутался в них.
- Откройте все двери в доме.
- Предварительно смочите накладку для достижения оптимальных результатов.

Запуск первой программы уборки через приложение

Пуск

- 1 Откройте приложение.

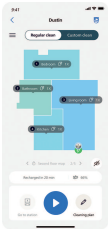

- 2 Выберите программу уборки: стандартная уборка или настраиваемая уборка.
- 3 Нажмите значок Start (Пуск).

i Примечание. Если уровень заряда аккумулятора слишком низкий, уборка не запустится. Перед началом уборки подождите, пока робот-пылесос достаточно зарядится.



Стоп

- 1 Нажмите значок Pause (Пауза) в приложении. Робот-пылесос остановится.
- 2 Нажмите значок Start (Пуск) еще раз. Робот-пылесос продолжит уборку.
- 3 Нажмите значок Home & Charge (Вернуться на док-станцию для зарядки). Робот-пылесос вернется на док-станцию.

Использование робота-пылесоса без приложения

i Примечание. Для повышения удобства управления роботом-пылесосом рекомендуется использовать приложение.

Без приложения для управления роботом-пылесосом можно использовать две кнопки на нем.

- Кнопка ON/OFF (Вкл./Выкл.)
 - Длительное нажатие (3 сек) для включения и выключения робота-пылесоса.
 - Короткое нажатие для запуска или приостановки уборки. Нажмите еще раз, чтобы возобновить уборку.
- Кнопка Home (Домой)
 - Короткое нажатие (когда робот-пылесос не производит уборку): робот-пылесос найдет док-станцию и зарядится.
 - Короткое нажатие во время уборки: робот-пылесос остановит уборку. Повторное короткое нажатие: робот-пылесос вернется на док-станцию для зарядки.
 - Короткое нажатие, когда робот-пылесос едет обратно на док-станцию: робот-пылесос приостановит возврат на док-станцию. Нажмите еще раз, чтобы робот-пылесос вернулся на док-станцию.

При ручном управлении робот-пылесос будет пылесосить и производить влажную уборку. Однако если резервуар для воды пуст, робот-пылесос не будет производить влажную уборку.

Программа уборки робота-пылесоса

Робот-пылесос убирает дом структурированным образом. Робот-пылесос убирает комнату за комнатой и всегда начинает с уборки краев комнаты, прежде чем перейти к остальной поверхности.

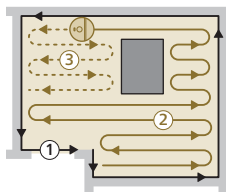

Возврат на док-станцию

После завершения уборки робот-пылесос автоматически возвращается на док-станцию для подзарядки.

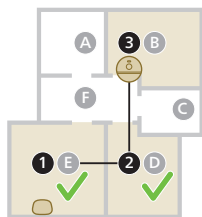

Автоматическая подзарядка и возобновление уборки



Когда аккумулятор разряжается (<20 %) во время уборки, робот-пылесос автоматически возвращается на док-станцию для подзарядки. После зарядки аккумулятора робот-пылесос продолжает движение с того места, на котором остановился.

Очистка и уход

Когда проводить обслуживание

Элемент	Очистка	Замена
Моющаяся накладка	После каждого использования	3 - 6 месяцев
Основная щетка	Ежемесячно	6 - 12 месяцев
Моющийся фильтр	Ежемесячно	3 - 6 месяцев
Боковая щетка	Ежемесячно	6 - 12 месяцев
Основные колесики и универсальное колесо	Ежемесячно	-
Датчик лазерной навигации на 360° (LiDAR)	Ежемесячно	-
Датчики:	Ежемесячно	-
- Приемник инфракрасных сигналов для поиска док-станции		
- Излучатель инфракрасного сигнала для связи с док-станцией		
- Датчик защиты от падения (3 шт.)		
Зарядные контакты робота-пылесоса и док-станции	Ежемесячно	-
Датчики для определения размещения пылесборника и резервуара для воды	6 месяца	-

Мешок для мусора в док-станции с функцией самоочистки

Мигание оранжевого светодиода на док-станции с функцией самоочистки указывает на то, что мешок для мусора заполнен.

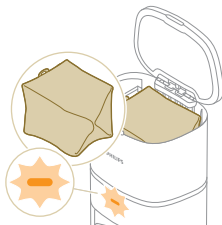

Процедура очистки накладки и пылесборника

Очистка моющейся накладки

- 1 Снимите моющуюся накладку с липучки и выдвиньте прямую сторону моющейся накладки из паза.

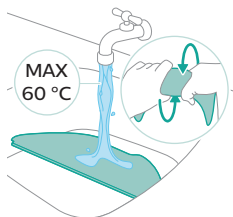
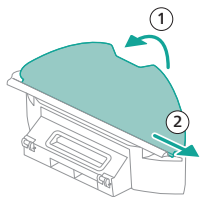

- 2 Промойте и очистите моющуюся накладку водой или постирайте ее в стиральной машине.

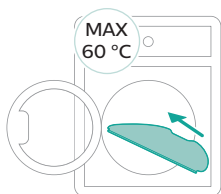

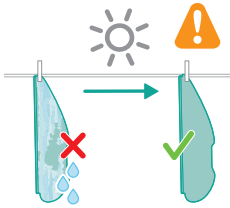

3 Сушите моющуюся накладку на воздухе.

i Примечание. Не используйте другие способы для сушки моющейся накладки.

Очистка пылесборника

1 Вытащите пылесборник из резервуара для воды.

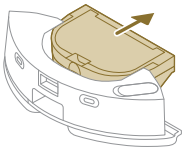

2 Откройте крышку пылесборника и встряхните грязь из пылесборника.

i Примечание. Не перепутайте крышку пылесборника с крышкой моющегося фильтра.

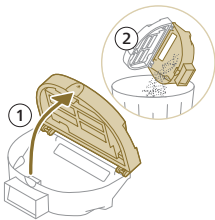

3 Откройте крышку моющегося фильтра и вытащите моющийся воздушный фильтр.

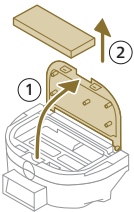

4 Промойте моющийся фильтр водой и высушите его на воздухе.

i Примечание. Не используйте чистяще-моющие средства.

i Примечание. Не используйте другие способы для сушки моющегося фильтра.

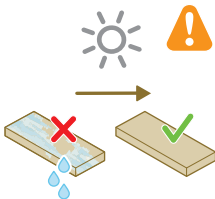

5 Поместите моющийся фильтр на замок фильтра пылесборника и задвиньте его внутрь.

6 Надавите на моющийся фильтр вниз.

7 Закройте крышку моющегося фильтра.

- 8 Вставьте пылесборник обратно в резервуар для воды.

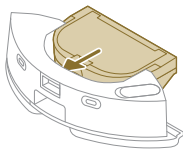

Очистка резервуара для воды

- 1 Нажмите кнопку отсоединения резервуара для воды.
2 Вытащите резервуар для воды из робота-пылесоса.

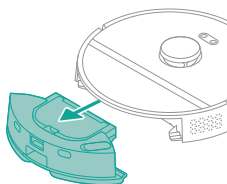

- 3 Извлеките пылесборник из резервуара для воды.

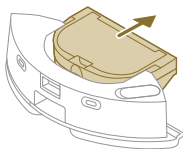

- 4 Промойте резервуар для воды водопроводной водой.
5 Протрите внешнюю поверхность резервуара для воды тканью.

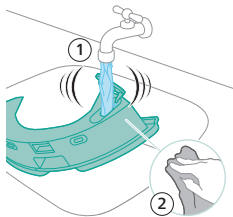

i Примечание. Не используйте чистяще-моющие средства.

⚠ ВАЖНАЯ ИНФОРМАЦИЯ. Резервуар для воды нельзя мыть в посудомоечной машине.

- 6 Оставьте заглушку резервуара для воды открытой и дайте внутреннему пространству резервуара для воды высохнуть на воздухе.

i Примечание. Не используйте другие способы для сушки резервуара для воды.

- 7 Вставьте пылесборник обратно в резервуар для воды.

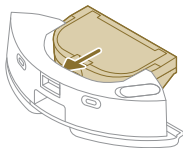

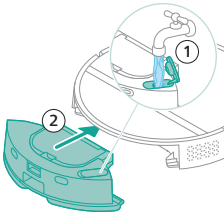

- 8 Наполните резервуар для воды через отверстие для залива воды. Вставьте резервуар для воды в правильное место.

i Примечание. Убедитесь, что внешняя поверхность резервуара для воды сухая.

i Примечание. Не используйте чистяще-моющие средства.

Очистка основной щетки

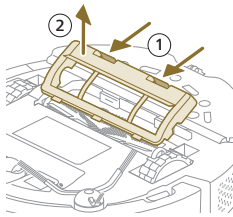

- 1 Положите робот-пылесос вверх дном на ровной и устойчивой поверхности.
- 2 Одновременно нажмите кнопки отсоединения крышки щеток.
- 3 Поднимите и снимите крышку щеток.

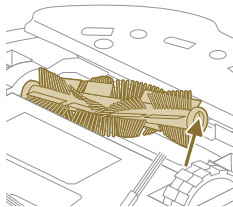

- 4 Вытяните основную щетку.
- 5 Используйте чистящий инструмент, чтобы удалить волосы.

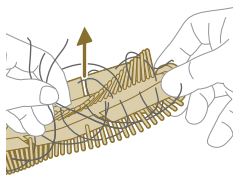

- 6 Удалите с основной щетки волосы и мусор.

💡 Совет. Используйте щеточный конец инструмента для очистки, чтобы удалить грязь на основной щетке.

- 7 Если вы сняли колпачок на конце основной щетки, верните его на место.

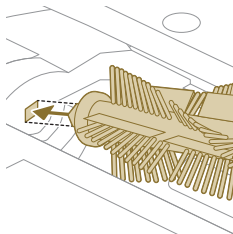

- 8** Установите основную щетку в правильном месте. Совместите квадратный стержень с квадратным отверстием и вставьте щетку на место.

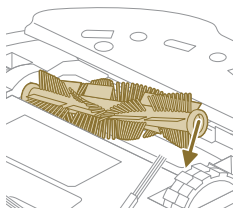

- 9** Вставьте края крышки щеток в правильные вырезы.
10 Вставьте крышку щеток.

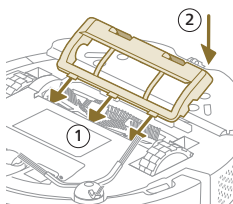

Очистка боковой щетки

- 1** Положите робот-пылесос вверх дном на ровной и устойчивой поверхности.
- 2** Снимите боковую щетку.
- 3** Используйте щетку с мягкой щетиной (например, зубную щетку), чтобы удалить пыль или пух с боковой щетки и из робота-пылесоса.

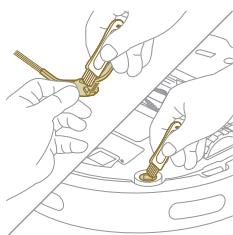

Совет. Вы можете использовать щеточный конец чистящего инструмента для удаления пыли или пуха с боковой щетки и из робота-пылесоса.

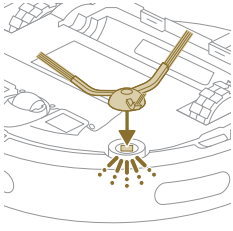

- 4 Закрепите боковую щетку, для этого вставьте ее до щелчка в нужном положении на нижней поверхности робота-пылесоса.

Очистка основных колесиков и переднего поворотного колесика

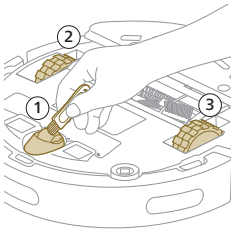

- 1 Положите робот-пылесос вверх дном на ровной и устойчивой поверхности.
- 2 Используйте щетку с мягкой щетиной (например, зубную щетку), чтобы удалить пыль или пух с переднего поворотного колесика и основных колесиков.

i Вы можете использовать щеточный конец чистящего инструмента для удаления пыли или пуха с колесиков.

Очистка датчиков, контактов и окошка ИК-сигнала

Для получения оптимальных результатов уборки необходимо время от времени проводить очистку датчика, контактов и окошка ИК-сигнала.

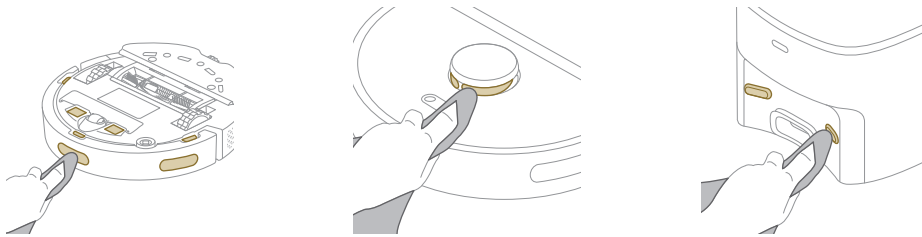

- 1 Отключите док-станцию от настенной розетки.
- 2 Используйте мягкую неабразивную сухую ткань. При необходимости слегка смочите ткань.
- 3 Очистите детали.

i Примечание. Не используйте чистяще-моющие средства.

- 4 Вытрите детали и поверхности сухой тканью.

i Примечание. Не используйте другие способы для сушки деталей.

Замена мешка для мусора

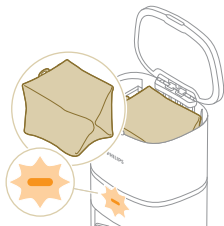

Мигание оранжевого светодиода на док-станции с функцией самоочистки указывает на то, что мешок для мусора заполнен.

1 Откройте крышку док-станции с функцией самоочистки.

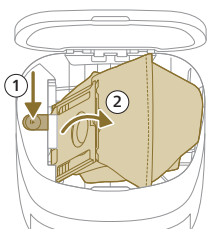

2 Нажмите кнопку фиксатора и отведите держатель мешка в сторону.

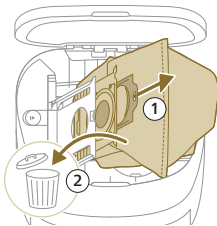

3 Снимите и утилизируйте мешок для мусора.

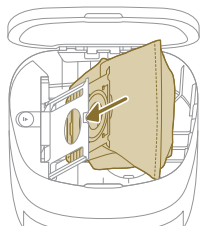

4 Вставьте картонную часть мешка для мусора в держатель мешка.

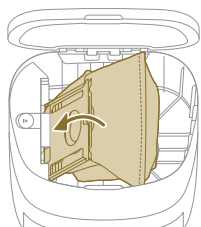

5 Нажмите на держатель мешка, чтобы вернуть его в стоящее положение, пока не услышите щелчок.

6 Закройте крышку док-станции с функцией самоочистки.

i Информацию о том, где и как заказать новые мешки для мусора, см. в разделе «Замена» данного руководства.

Длительное хранение

- 1 Полностью зарядите аккумулятор.
- 2 Храните робот-пылесос при температуре ниже 35 °С и выше 8 °С.

Сигналы пользовательского интерфейса и их значение

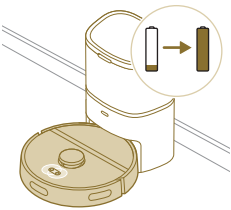
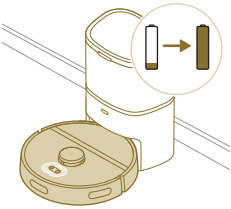
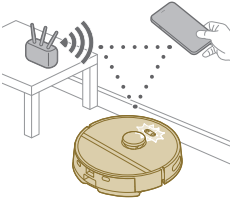
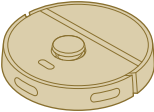
Сигнал	Описание сигнала	Значение сигнала
	Индикаторы на двух кнопках на роботе-пылесосе будут медленно мигать.	Робот-пылесос заряжается.
	Индикаторы на двух кнопках на роботе-пылесосе непрерывно светятся.	Робот-пылесос полностью заряжен.
	Индикаторы на двух кнопках на роботе-пылесосе мигают оранжевым цветом.	Робот-пылесос находится в режиме настройки Wi-Fi.
	Индикаторы робота-пылесоса погасли.	Робот-пылесос перешел в режим сна. Робот-пылесос перейдет в спящий режим, если он не вернулся на док-станцию. Нажмите кнопку включения/выключения и удерживайте ее 3 секунды или дольше, чтобы разбудить робот-пылесос. Затем отправьте его на док-станцию, воспользовавшись приложением или нажав кнопку Home (Домой).

Сигнал	Описание сигнала	Значение сигнала
	<p>Белый светодиод на док-станции с функцией самоочистки мигает, когда робот-пылесос заряжается.</p> <p>i Примечание. Когда робот-пылесос полностью заряжен, белый светодиод будет непрерывно гореть. Через 10 минут белый светодиод потускнеет и будет светиться на 30 % от полной яркости.</p>	<p>Робот-пылесос заряжается, когда белый светодиод мигает. Робот-пылесос полностью заряжен, когда белый светодиод непрерывно горит.</p>
	<p>Зеленый светодиод на док-станции с функцией самоочистки мигает.</p>	<p>Док-станция с функцией самоочистки опорожняет пылесборник робота-пылесоса. Пыль и грязь собираются в мешке для мусора на док-станции.</p>
	<p>Оранжевый светодиод на док-станции с функцией самоочистки мигает.</p>	<p>Крышка бака открыта.</p>
	<p>Оранжевый светодиод на док-станции с функцией самоочистки мигает.</p>	<p>Мешок для мусора не установлен.</p>
	<p>Оранжевый светодиод на док-станции с функцией самоочистки мигает.</p>	<p>Мешок для мусора заполнен.</p>

Сброс/восстановление настроек робота-пылесоса

Вы можете сбросить/восстановить настройки робота-пылесоса, нажав и удерживая одновременно кнопку Home (Домой) и кнопку включения/выключения на верхней части робота-пылесоса в течение 15 секунд.

i Примечание. После сброса/восстановления роботу-пылесосу необходимо заново подключиться к приложению, при этом соответствующие настройки в приложении удаляются.

Замена

Заказ принадлежностей

Чтобы приобрести аксессуары или запасные части, посетите сайт www.philips.com/myrobot3000 или обратитесь к дилеру Philips. Можно также связаться с центром поддержки потребителей Philips в вашей стране (контактная информация приведена на гарантийном талоне).

Заменяемые детали:

XV1430

Заменяемые моющиеся
накладки



FC8022

Мешки для сбора пыли
(антиаллергенные мешки
s-bag)



XV1433

Комплект для
технического
обслуживания с
2 фильтрами, 1 основной
и 1 боковой щеткой.

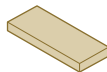

Извлечение аккумулятора

Чтобы извлечь аккумулятор, следуйте инструкциям, приведенным ниже. Для извлечения аккумулятора можно также доставить робот-пылесос в сервисный центр Philips. Обратитесь в центр поддержки потребителей Philips в вашей стране, чтобы узнать адрес ближайшего сервисного центра.

При открывании прибора с использованием инструментов и при утилизации аккумулятора соблюдайте необходимые правила техники безопасности.

Предупреждение. Перед извлечением аккумулятора убедитесь, что прибор отключен от док-станции, а аккумулятор полностью разряжен.

- 1 Запустите робот-пылесос не от док-станции, а из другого места в комнате.
- 2 Перед извлечением и утилизацией аккумулятора включите робот-пылесос и оставьте его включенным до полной разрядки аккумулятора.

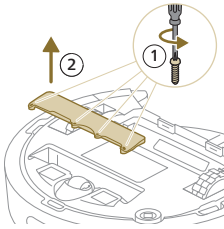

3 Отвинтите винты на крышке отсека для аккумулятора и снимите крышку.

4 Извлеките аккумулятор и отсоедините его, нажав на маленький зажим на аккумуляторном разъеме, чтобы освободить аккумуляторный разъем.

5 Доставьте робот-пылесос и аккумулятор в пункт сбора отходов электрического и электронного оборудования.

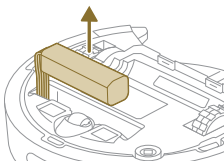

Гарантия и поддержка

Для получения дополнительной информации посетите веб-сайт www.philips.com/support или обратитесь в центр поддержки потребителей Philips в вашей стране по номеру, указанному в гарантийном талоне.

Мы вложили много сил в разработку и создание робота-пылесоса. Если ремонт все-таки потребуется, вы всегда можете обратиться в ближайший центр поддержки потребителей Philips. Специалисты центра помогут вам провести ремонт прибора в кратчайшие сроки и с максимальным удобством. Если в вашей стране нет центра поддержки потребителей, обратитесь в местное торговое представительство Philips.

Утилизация и переработка

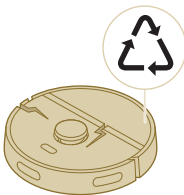

Не выбрасывайте робот-пылесос вместе с обычным мусором. Обязательно сдайте его в пункт утилизации электрического оборудования.

Поиск и устранение неисправностей

Данный раздел посвящен наиболее распространенным проблемам, с которыми вы можете столкнуться при использовании прибора. Если вам не

удалось решить проблему с помощью приведенной ниже информации, зайдите в приложение робота-пылесоса Philips HomeRun или посетите сайт www.philips.com/myrobot3000, где также можно найти обучающие видеоролики и ответы на часто задаваемые вопросы. Также всегда можно обратиться в центр поддержки потребителей в вашей стране.

Проблема	Возможная причина	Способы решения
Робот-пылесос не включается.	Низкий заряд аккумулятора.	Перед использованием зарядите робот-пылесос на док-станции.
	Температура окружающей среды слишком низкая или слишком высокая.	Используйте робот-пылесос при температуре от 8 °C до 35 °C.
Роботу-пылесосу не удается выполнить сопряжение с приложением.	Робот-пылесос больше не находится в режиме сопряжения.	Переведите робот-пылесос в режим сопряжения, одновременно удерживая кнопку Home (Домой) и кнопку включения/выключения (индикаторы будут мигать оранжевым цветом).
	Плохое соединение (сигнал) Wi-Fi.	Установите робот-пылесос в зоне с хорошим сигналом Wi-Fi.
	Выбрана неправильная сеть Wi-Fi.	Убедитесь, что вы выбрали правильную сеть Wi-Fi.
	Использован неверный пароль.	Убедитесь, что вы используете правильный пароль для Wi-Fi.
	В приложении выбрана неправильная модель робота-пылесоса.	Убедитесь, что вы выбрали правильную модель робота-пылесоса.
Приложение и робот-пылесос теряют связь.	Загружено неправильное приложение.	Всегда используйте приложение, которое вы загрузили с помощью QR-кода из краткого руководства пользователя.
	Робот-пылесос вышел из зоны действия сигнала Wi-Fi.	Подождите, пока робот-пылесос вернется в зону с хорошим сигналом Wi-Fi.
	Робот-пылесос перешел в режим сна.	Робот-пылесос перейдет в спящий режим, если он не вернулся на док-станцию. Нажмите кнопку включения/выключения и удерживайте ее 3 секунды или дольше, чтобы разбудить робот-пылесос. Затем отправьте его на док-станцию, воспользовавшись приложением или нажав кнопку Home (Домой).
	Изменился пароль для сети Wi-Fi.	Если сведения о сети Wi-Fi изменились: снова добавьте робот-пылесос в приложение.

Проблема	Возможная причина	Способы решения
	Имя сети Wi-Fi было изменено.	Если сведения о сети Wi-Fi изменились: снова добавьте робот-пылесос в приложение.
	Учетная запись приложения была изменена.	Если данные учетной записи были изменены, снова добавьте робот-пылесос в приложение.
Электронное письмо с проверочным кодом не было получено.	Письмо с проверочным кодом может прийти в течение минуты.	Подождите больше минуты, пока придет письмо.
	Электронное письмо не было отправлено.	Нажмите кнопку «Отправить повторно».
	Возможно, письмо попало в папку «Спам» или «Нежелательная почта».	Проверьте папки «Спам» и «Нежелательная почта». (Адрес электронной почты отправителя начинается с: HomeRun_noreply@.)
	Использован неверный адрес электронной почты.	Убедитесь, что использован правильный адрес электронной почты.
	У телефона или компьютера плохое интернет-соединение для получения электронной почты.	Убедитесь, что у телефона или компьютера хорошее подключение к Интернету.
Робот-пылесосу не удается найти док-станцию.	Док-станция была перемещена во время уборки.	Установите док-станцию на то же место, где она находилась до начала уборки.
	Док-станция не подключена к электросети.	Подключите док-станцию к источнику питания.
	Датчики робота-пылесоса и/или док-станции загрязнены.	Очистите все датчики робота-пылесоса и док-станции.
	Запретная зона была установлена слишком близко к док-станции.	Не сохраняйте запретные зоны слишком близко к док-станции.
	Док-станция была помещена в место с очень ярким светом.	Не ставьте док-станцию в место с очень ярким светом (например, под прямыми солнечными лучами). Это может помешать прохождению инфракрасного сигнала.
Робот-пылесос передвигает док-станцию.	Док-станция стоит не вплотную к стене.	Установите док-станцию задней частью к стене.
	Датчики робота-пылесоса и/или док-станции загрязнены.	Очистите все датчики робота-пылесоса и док-станции.

Проблема	Возможная причина	Способы решения
	Вокруг док-станции нет достаточного пространства (0,5 м с каждой стороны и 1,5 м спереди).	Убедитесь, что вокруг док-станции достаточно места.
Робот-пылесос убирает неэффективно.	Пылесборник робота-пылесоса заполнен.	Опорожните пылесборник робота-пылесоса.
	Резервуар для воды пуст.	Своевременно пополняйте резервуар для воды.
	Частички мусора застревают в щетках.	Удалите все частички мусора со щеток.
	Фильтр не был очищен.	Регулярно очищайте фильтр.
	Фильтр не был установлен на место или был установлен неправильно.	Установите фильтр на место правильно.
	Моющуюся накладку необходимо заменить.	Замените моющуюся накладку для модели XV1430. Приобретите новую моющуюся накладку для модели XV1430 через приложение или на сайте www.philips.com/myrobot3000
Во время влажной уборки робот-пылесос не использует воду или использует ее в незначительном количестве.	Задан слишком низкий уровень воды.	Установите более высокий уровень воды в приложении.
Из накладки выходит слишком много воды / робот-пылесос делает пол слишком мокрым.	Задан слишком высокий уровень воды.	Установите более низкий уровень воды в приложении. ⚠ ВАЖНАЯ ИНФОРМАЦИЯ. Для влажной уборки чувствительных твердых напольных покрытий, например паркета, установите в приложении самый низкий уровень воды.
Робот-пылесос пропускает участки, которые нужно убрать, или робот-пылесос не убирает всю территорию, или робот-пылесос начал пропускать определенные участки.	Датчики робота-пылесоса загрязнены.	Протрите датчики робота-пылесоса сухой тканью.
	Робот-пылесос работает на скользком полированном полу.	Убедитесь, что пол сухой, прежде чем робот-пылесос начнет уборку.

Проблема	Возможная причина	Способы решения
	Робот-пылесос не может добраться до некоторых зон, заблокированных мебелью или преградами.	Наведите порядок в убираемой зоне, расставив мебель и мелкие предметы на свои места.
	Зона уборки не убрана.	Уберите мелкие предметы с пола и приведите в порядок зону уборки, прежде чем робот-пылесос начнет уборку.
	Робот-пылесос сохраняет безопасный предел вблизи запретных зон и зон без влажной уборки. Это может приводить к тому, что робот-пылесос не выполнит уборку в определенной зоне.	Сделайте запретные зоны или зоны без влажной уборки в приложении немного меньше.
Робот-пылесос заблокировал себя, зажевав кабель.	На полу есть кабели, которые робот-пылесос не может обнаружить.	Остановите робот-пылесос и снимите крышку щеток. Извлеките основную щетку и проверьте, не застряло ли что-нибудь в боковой щетке: снимите боковую щетку, отсоедините кабель, установите боковую щетку на место. Перед началом уборки уберите все кабели с пола.
Робот-пылесос падает с лестницы.	Датчики защиты от падения на нижней части робота-пылесоса загрязнены.	Очистите датчики защиты от падения на нижней поверхности робота-пылесоса.
	На верхней ступеньке лестницы размещены предметы, которые робот-пылесос обнаруживает и поэтому считает, что движение безопасно.	Уберите все предметы, которые находятся на верхней ступеньке лестницы.
Робот-пылесос не заряжается или быстро разряжается.	Робот-пылесос хранится в слишком жарком или слишком холодном помещении.	Заряжать и хранить робот-пылесос следует при температуре от 8 °C до 35 °C.
Док-станция с функцией самоочистки не забирает пыль у робота-пылесоса.	Мешок для мусора не был установлен на место или установлен неправильно.	Правильно поместите мешок для мусора в док-станцию с функцией самоочистки.
	Мешок для мусора заполнен.	Поместите пустой мешок для мусора в док-станцию с функцией самоочистки.
	В приложении активирован тихий режим или настройка «Не беспокоить».	Отключите тихий режим или настройку «Не беспокоить» в приложении.

Проблема	Возможная причина	Способы решения
	Впускное отверстие док-станции с функцией самоочистки заблокировано.	Очистите впускное отверстие док-станции с функцией самоочистки.
В резервуаре для воды образовалась пена, и робот-пылесос двигается странно.	В резервуар для воды было добавлено моющее средство, из-за чего робот-пылесос стал скользить.	Никогда не добавляйте моющее средство в резервуар для воды. Очистите робот-пылесос и его колесики, а также тщательно промойте резервуар для воды.
Робот-пылесос издает аномальный шум.	Фильтр не был установлен на место или был установлен неправильно.	Проверьте, правильно ли установлен фильтр.
Щетки больше не вращаются.	Волосы застряли в основной щетке.	Удалите волосы с помощью прилагаемого к роботу-пылесосу инструмента для чистки щеток.
	Другой мусор застревает в щетках.	Удалите другой мусор со щеток.
	Основная щетка была установлена неправильно.	Снимите основную щетку и установите ее на место. Если основная щетка установлена неправильно: правильно установите квадратный вал в квадратное отверстие.
Боковая щетка деформируется.	Возможно, что-то застряло в боковой щетке.	Положите щетку в горячую воду на некоторое время и дайте ей высохнуть.
		Приобретите новую боковую щетку через приложение или на сайте www.philips.com/myrobot3000
Робот-пылесос не заезжает на черный пол.	Робот-пылесос считает, что абсолютно черный пол представляет опасность падения и включается функция обнаружения откоса.	Убедитесь, что в комнате с абсолютно черным полом включен свет.
		Очистите датчик защиты от падения на нижней поверхности робота-пылесоса.
Настроено расписание, но робот-пылесос не начинает уборку в соответствии с расписанием.	Может быть активирована функция «Не беспокоить».	Проверьте в приложении, включена ли функция «Не беспокоить» одновременно с расписанием.
	Робот-пылесос находится в режиме сна.	Убедитесь, что робот-пылесос заряжается в док-станции. Робот-пылесос перейдет в спящий режим, если он не вернулся на док-станцию. Нажмите кнопку

Проблема	Возможная причина	Способы решения
		включения/выключения и удерживайте ее 3 секунды или дольше, чтобы разбудить робот-пылесос. Затем отправьте его на док-станцию, воспользовавшись приложением или нажав кнопку Home (Домой).
	В приложении выбран неправильный часовой пояс.	Часовой пояс можно изменить в приложении в разделе «Моя учетная запись» в подразделе «Профиль».
	Робот-пылесос потерял связь с сетью Wi-Fi.	Убедитесь, что сеть Wi-Fi работает.
	Аккумулятор робота-пылесоса разряжен.	Убедитесь, что док-станция подключена к источнику питания.
Невозможно войти в учетную запись в приложении робота-пылесоса.	Адрес электронной почты был изменен.	Создайте новую учетную запись в приложении в случае, если адрес электронной почты был изменен.
	Неверный пароль.	Введите правильный пароль.
		Если вы забыли пароль, нажмите «Восстановить пароль» и выполните предлагаемые действия.
	Выбран неправильный регион.	Выберите правильный регион в приложении.
Продолжают поступать всплывающие сообщения о необходимости обновления приложения или микропрограммы.	Обновления для приложения или микропрограммы не устанавливаются.	Для повышения эффективности работы робота-пылесоса рекомендуется устанавливать все обновления.
Приложение Philips HomeRun недоступно в моей стране.	VPN может блокировать доступ к нужной информации о стране.	Отключите все службы VPN, которые вы используете.
	Учетная запись Google или Apple может быть настроена на другую страну.	Измените данные учетной записи Google или Apple, чтобы они соответствовали стране, в которой вы купили робот-пылесос.
Не удастся обновить микропрограмму.	Уровень заряда батареи слишком низкий.	Для установления обновления требуется, чтобы уровень заряда батареи робота-пылесоса был больше 20%.
	Робот-пылесос не находится на док-станции.	Устанавливая обновления, убедитесь, что робот-пылесос заряжается в док-станции.

Проблема	Возможная причина	Способы решения
	Сигнал Wi-Fi недостаточно сильный.	Убедитесь, что робот-пылесос находится в месте с сильным сигналом Wi-Fi.
Робот-пылесос закончил создание карты, но я не вижу карту в приложении.	Робот-пылесос не находился на док-станции, когда он начинал и заканчивал движение для создания карты.	Для создания карты необходимо убедиться, что робот-пылесос начинает и заканчивает движение на док-станции. После сохранения карты в приложении можно использовать робот-пылесос без док-станции.
Моя карта пропала из приложения.	Достигнуто максимальное количество карт.	Робот-пылесос создаст новую карту, когда распознает новую среду. Если у вас уже есть 5 карт, робот-пылесос заменит старую карту. Если вы не хотите, чтобы робот-пылесос заменил карту, заблокируйте ее в приложении. Вы можете одновременно заблокировать 3 карты.

สารบัญ

ข้อมูลเบื้องต้น	237
ภาพรวมของผลิตภัณฑ์	238
ก่อนใช้งานครั้งแรก	239
การเตรียมตัวก่อนใช้งาน	240
สัญญาณเสียง	244
วิธีการทำงานของหุ่นยนต์	244
การใช้หุ่นยนต์	248
การทำความสะอาดและบำรุงรักษา	251
สัญญาณของอินเทอร์เฟซผู้ใช้และความหมาย	259
รีเซ็ต/คืนค่าหุ่นยนต์	260
การเปลี่ยนอะไหล่	261
การรับประกันและสนับสนุน	263
การกำจัดและการรีไซเคิล	263
การแก้ปัญหา	264

ข้อมูลเบื้องต้น

ขอแสดงความยินดีที่คุณได้เป็นเจ้าของหุ่นยนต์ดูดฝุ่นและถูพื้น Philips HomeRun 3000 Series Aqua! คุณสามารถดาวน์โหลดและติดตั้งแอปหุ่นยนต์ Philips HomeRun เพื่อรับประโยชน์สูงสุดจากหุ่นยนต์ของคุณและเข้าถึงฟังก์ชันขั้นสูงทั้งหมด นอกจากนี้คุณยังสามารถค้นหาวีดีโอสนับสนุนและคำถามที่พบบ่อยได้ในแอปหรือไปที่ www.philips.com/myrobot3000

โปรดอ่านคู่มือความปลอดภัยแยกต่างหากอย่างละเอียดก่อนใช้หุ่นยนต์เป็นครั้งแรก และเก็บไว้เพื่ออ้างอิงต่อไป

ภาพรวมของผลิตภัณฑ์

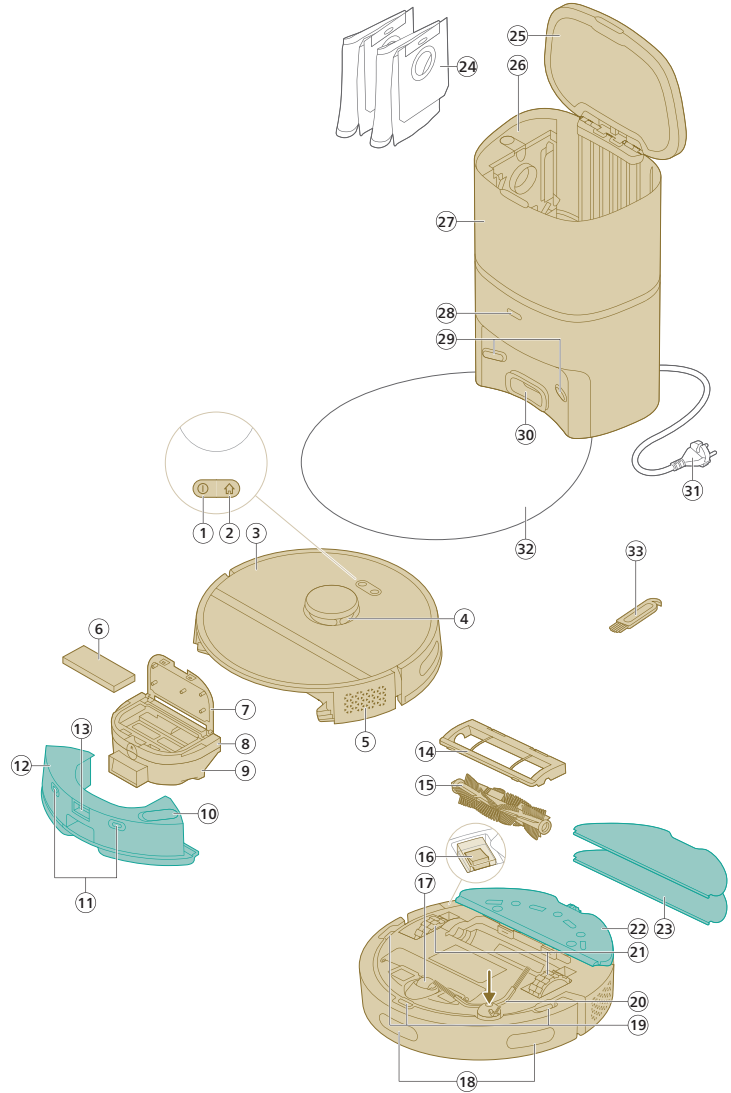

- 1 ปุ่มเปิด/ปิด
- 2 ปุ่มโฮม
- 3 ฝาปิดด้านบน
- 4 การนำทางด้วยเลเซอร์ 360° (LiDAR)
- 5 ช่องลมออก
- 6 แผ่นกรองชนิดล้างทำความสะอาดได้
- 7 ฝาปิดแผ่นกรองชนิดล้างทำความสะอาดได้
- 8 ฝาเปิดถังเก็บฝุ่น
- 9 ถังเก็บฝุ่น
- 10 ช่องเติมน้ำ

- 11 หน้าสัมผัสสำหรับชาร์จ (หุ่นยนต์)
- 12 แท็งค์น้ำ
- 13 ปุ่มกดแท็งค์น้ำ
- 14 ที่ครอบแปรง
- 15 แปรงหลัก
- 16 สวิตช์เปิด/ปิดเครื่อง
- 17 ล้อเลื่อนด้านหน้า
- 18 เซนเซอร์เพื่อนำทางหุ่นยนต์กลับไปแท็งค์ชาร์จ (3x)
- 19 เซนเซอร์กันตก (3x)
- 20 แปรงด้านข้าง
- 21 ล้อหลัก
- 22 ช่องใส่แผ่นถูพื้น
- 23 แผ่นถูพื้นแบบทำความสะอาดได้ (2x)
- 24 ถูงเก็บฝุ่น (2x)
- 25 ฝาปิด
- 26 ช่องใส่ถูงเก็บฝุ่น
- 27 แท็งค์ชาร์จดูดฝุ่นอัตโนมัติ
- 28 ไฟแสดงสถานะ
- 29 หน้าสัมผัสสำหรับชาร์จ (แท็งค์)
- 30 ช่องลมเข้าของแท็งค์ชาร์จดูดฝุ่นอัตโนมัติ
- 31 ช่องสำหรับสายไฟ
- 32 แผ่นรอง
- 33 เครื่องมือทำความสะอาดแปรง

ก่อนใช้งานครั้งแรก

- 1 นำเครื่องออกจากกล่องและแกะบรรจุภัณฑ์ทั้งหมดออก
- 2 ถอดฝาครอบป้องกันออก
- 3 หากคุณเห็นร่องรอยความเสียหาย ให้ไปที่ www.philips.com/support หรือติดต่อศูนย์บริการลูกค้าในประเทศของคุณ

การเตรียมตัวก่อนใช้งาน

📌 เคล็ดลับในการเลือกตำแหน่งที่ดีที่สุดสำหรับการติดตั้งแท่นชาร์จ:

- อย่าวางแท่นชาร์จในบริเวณที่มีแสงแดดจ้าหรือใต้ฟลูออโรเรสเซนต์ เนื่องจากจะเป็นการปิดกั้นสัญญาณอินฟราเรดที่ช่วยนำทางหุ่นยนต์กลับไปที่แท่นชาร์จ
- ติดตั้งแท่นชาร์จบนพื้นระนาบโดยให้พียงกับผนัง
- ติดแท่นชาร์จบนพื้นแข็ง
- ห้ามวางแท่นชาร์จใกล้กับบันไดหรือแหล่งความร้อน (เครื่องทำความร้อน)
- ติดตั้งในตำแหน่งที่มีสัญญาณ WiFi ครอบคลุม

ติดตั้งแท่นชาร์จ

1 ติดตั้งแท่นชาร์จในระยะที่ถูกต้องเพื่อให้สามารถจัดวางได้เหมาะสม

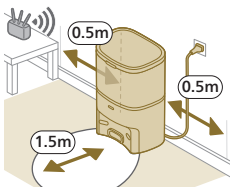

i หมายเหตุ: เว้นพื้นที่ด้านข้างแท่นชาร์จ 0.5 เมตร และด้านหน้าแท่นชาร์จ 1.5 เมตร

2 เชื่อมต่อแท่นชาร์จกับแหล่งจ่ายไฟ

3 ตรวจสอบว่าเก็บส่วนที่เหลือของสายไฟไว้ที่ด้านหลังของแท่นชาร์จเรียบร้อยแล้ว เพื่อให้หุ่นยนต์เคลื่อนที่ไปได้

4 โปรดวางถุงเก็บฝุ่นในช่องใส่ถุงเก็บฝุ่นของแท่นชาร์จ

ติดตั้งที่ติดตั้งแผ่นดูดฝุ่น แผ่นดูดฝุ่นแบบทำความสะอาดได้ และแปรงด้านข้าง

1 ติดแปรงด้านข้างโดยวางและกดลงในตำแหน่งที่ถูกต้องใต้หุ่นยนต์

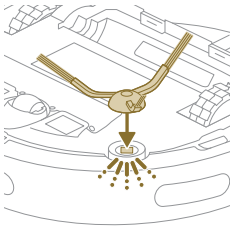

2 ติดที่ติดแผ่นดูดฝุ่นแบบทำความสะอาดได้เข้ากับด้านล่างของแท่งค้ำของหุ่นยนต์

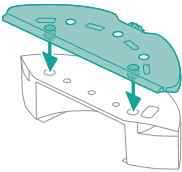

3 เลื่อนด้านตรงของแผ่นดูดฝุ่นแบบทำความสะอาดได้ให้เข้าไปในช่องที่ถูกต้องของตัวยึดแผ่นดูดฝุ่น

และติดแผ่นดูดฝุ่นแบบทำความสะอาดได้เข้ากับวัสดุต้นตุ๊กแกของตัวยึดแผ่นดูดฝุ่น

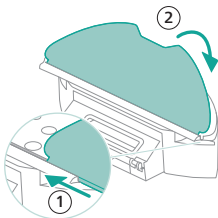

วิธีการชาร์จหุ่นยนต์

i คำเตือน: แม้ว่าในครั้งแรกที่คุณชาร์จหุ่นยนต์แท่นชาร์จจะเริ่มดูดฝุ่นในขณะที่หุ่นยนต์ยังไม่มีฝุ่น ลักษณะเช่นนี้ไม่ใช่ข้อผิดพลาด แต่เป็นส่วนหนึ่งของขั้นตอนการชาร์จปกติ

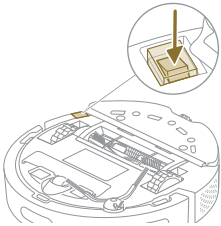

- 1 กดสวิทช์เปิด/ปิดที่ด้านล่างของหุ่นยนต์เพื่อเปิดหุ่นยนต์
- 2 หมุนหุ่นยนต์ไปยังตำแหน่งที่ถูกต้องและวางหุ่นยนต์ลงบนพื้นด้านหน้าแท่นชาร์จ
- 3 ตรวจสอบว่าเสียบปลั๊กแท่นชาร์จเข้ากับเต้ารับบนผนังแล้ว

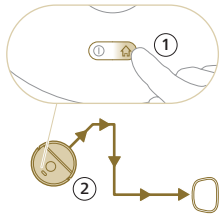

- 4 กดปุ่มโฮม หุ่นยนต์ขับไปยังตำแหน่งที่ถูกต้องในแท่นชาร์จ
- 5 รอจนกว่าหุ่นยนต์จะชาร์จจนเต็ม

หากแบตเตอรี่หมด หุ่นยนต์จะไม่ขับเคลื่อนตัวเองไปยังตำแหน่งที่ถูกต้อง ในกรณีนี้ให้ปฏิบัติตามขั้นตอนต่อไป:

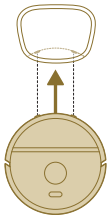

- 1 หมุนหุ่นยนต์ไปยังตำแหน่งที่ถูกต้องและวางหุ่นยนต์ลงบนพื้นด้านหน้าแท่นชาร์จแท่งค้ำควรหันหน้าเข้าหาแท่นชาร์จ
- 2 จัดตำแหน่งจุดชาร์จบนแท่งค้ำของหุ่นยนต์ให้ตรงกับจุดชาร์จบนแท่นชาร์จ

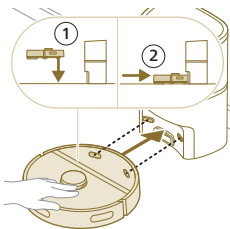

- 3 ดันหุ่นยนต์เข้ากับแท่นชาร์จเพื่อให้หน้าสัมผัสการชาร์จของหุ่นยนต์สัมผัสกับหน้าสัมผัสการชาร์จของสถานี

i หมายเหตุ: ตรวจสอบให้แน่ใจว่าหุ่นยนต์อยู่ในตำแหน่งที่ถูกต้องและเริ่มชาร์จไฟในปุมสองปุมที่ด้านบนของหุ่นยนต์จะกะพริบซ้ำๆ หากแบตเตอรี่หมด อาจใช้เวลาสักครู่ก่อนที่หุ่นยนต์จะแสดงให้ทราบว่ากำลังชาร์จ

i คำเตือน: แม้ว่าในครั้งแรกที่คุณชาร์จหุ่นยนต์แท่นชาร์จจะเริ่มดูดฝุ่นในขณะที่หุ่นยนต์ยังไม่มีฝุ่น ลักษณะเช่นนี้ไม่ใช่ข้อผิดพลาด แต่เป็นส่วนหนึ่งของขั้นตอนการชาร์จปกติ

- 4 รอจนกว่าหุ่นยนต์จะชาร์จจนเต็ม

i หมายเหตุ: ตรวจสอบให้แน่ใจว่าชาร์จไฟหุ่นยนต์จนเต็มแล้ว ก่อนใช้งานครั้งแรก

i หมายเหตุ: ไฟ LED สีขาวบนแท่นชาร์จจะสว่างขึ้นเพื่อแสดงว่าหุ่นยนต์กำลังชาร์จอยู่

ดาวน์โหลดแอป ลงทะเบียน และเชื่อมต่อ Wi-Fi

เนื้อหาในแอป

คุณสามารถใช้แอปหุ่นยนต์ Philips HomeRun เพื่อควบคุมการทำงานของหุ่นยนต์แอปนี้ทำให้คุณสามารถจัดการหุ่นยนต์ของคุณ

รวมถึงให้ความช่วยเหลือและการสนับสนุน:

- 1 วิธีโอวีอาร์ใช้งาน
- 2 คู่มือผู้ใช้ฉบับเต็ม
- 3 คำถามที่พบบ่อย
- 4 ติดต่อศูนย์บริการลูกค้า
- 5 สร้างแผนที่บ้านของคุณ
- 6 เลือกห้องที่จะทำความสะอาด
- 7 เลือกระหว่างโหมดการทำความสะอาดและการตั้งค่าต่างๆ สำหรับแต่ละห้อง
- 8 ดูสถานะของการทำความสะอาดแบบเรียลไทม์และดูระดับแบตเตอรี่
- 9 รับการแจ้งเตือนและค่าเตือน
- 10 กำหนดเวลาทำความสะอาด
- 11 ดูสถานะการบำรุงรักษาและค้นหาชิ้นส่วนอะไหล่

การดาวน์โหลดแอป

- 1 สแกนรหัส QR บนหน้าปกของคู่มือผู้ใช้หรือบนบรรจุภัณฑ์ของหุ่นยนต์ หรือ

ค้นหา 'แอปหุ่นยนต์ Philips HomeRun' ใน Apple App Store หรือใน Android App Store

- 2 ดาวน์โหลดและติดตั้งแอป
- 3 ทำตามคำแนะนำในแอป



การลงทะเบียนบัญชีส่วนบุคคล

คุณสามารถลงทะเบียนบัญชีส่วนบุคคลและรับประโยชน์จากสิทธิ์ประโยชน์ดังต่อไปนี้

- ควบคุมหุ่นยนต์จากอุปกรณ์มากกว่าหนึ่งเครื่อง เช่น สมาร์ทโฟนและแท็บเล็ต หรือเพิ่มผู้ใช้หลายคนในครัวเรือน
- บันทึกข้อมูลสำรองที่สำคัญ เช่น แผนการทำทำความสะอาดที่กำหนดเองสำหรับบ้านของคุณ



i หมายเหตุ: หากคุณเปลี่ยนโทรศัพท์และไม่มีบัญชี คุณจะสูญเสียแผนการทำทำความสะอาดที่กำหนดเองทั้งหมด

i ข้อสำคัญ: Philips ให้ความสำคัญและเคารพความเป็นส่วนตัวของคุณ สิ่งที่ยังประกาศความเป็นส่วนตัวของเราสามารถดูได้ในแอปก่อนลงทะเบียน

การตั้งค่าการเชื่อมต่อ Wi-Fi

i ก่อนเริ่มต้นใช้งาน:

ตรวจสอบให้แน่ใจว่าหุ่นยนต์และอุปกรณ์เคลื่อนที่ของคุณมีสัญญาณ Wi-Fi ครอบคลุม

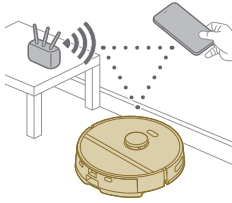

1 กดปุ่ม 'เพิ่มหุ่นยนต์' ในแอปแล้วทำตามคำแนะนำ

2 จับคู่หุ่นยนต์กับ Wi-Fi ในแอป

3 กดปุ่มเปิด/ปิดและปุ่มโฮมค้างไว้พร้อมกันสามวินาที

ไฟในปุ่มจะกะพริบเป็นสีส้มเพื่อระบุว่าหุ่นยนต์อยู่ในโหมดการตั้งค่า Wi-Fi

4 คลิกปุ่มเข้าร่วมหากปรากฏในแอปเพื่อเชื่อมต่อกับเครือข่าย 'หุ่นยนต์ Philips'

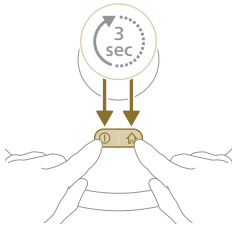

i หมายเหตุ: หากปุ่มเข้าร่วมไม่ปรากฏในแอป ให้ออกจากแอปและไปที่ WiFi ภายใต้ 'การตั้งค่า' บนอุปกรณ์มือถือของคุณ คุณสามารถเลือกเครือข่าย 'หุ่นยนต์ Philips' และเชื่อมต่อกับเครือข่ายนั้น)

หากการจับคู่ Wi-Fi ล้มเหลว:

- ตรวจสอบการเชื่อมต่อ Wi-Fi ของคุณ
- ตรวจสอบว่าคุณเลือกรุ่นที่ถูกต้องหรือไม่
- ตรวจสอบว่าคุณป้อนรหัสผ่าน Wi-Fi ถูกต้องหรือไม่
- ตรวจสอบว่าหุ่นยนต์ยังอยู่ในโหมดตั้งค่า Wi-Fi หรือไม่

i หมายเหตุ:

คุณสามารถรับรู้ได้หากไฟในปุ่มสองปุ่มบนหุ่นยนต์ยังคงกะพริบเป็นสีส้ม

i หมายเหตุ: หากยังไม่สามารถแก้ไขปัญหาได้ โปรดไปที่

www.philips.com/myrobot3000

เพื่อดูข้อมูลสนับสนุนและรายละเอียดการติดต่อศูนย์บริการลูกค้า

สัญญาณเสียง



- ภาษาของเสียงแจ้งเตือนของหุ่นยนต์สามารถเปลี่ยนจากภาษาอังกฤษเป็นภาษาท้องถิ่นของคุณได้ หากต้องการเปลี่ยนภาษา ให้ดาวน์โหลดแอปและเชื่อมต่อหุ่นยนต์กับ Wi-Fi เพื่อให้สามารถดาวน์โหลดภาษาใหม่ได้
- แอปจะแจ้งเตือนและเตือนความจำหากหุ่นยนต์ต้องการความช่วยเหลือ ด้วยวิธีนี้ คุณจะได้รับสถานะแบบเรียลไทม์โดยสมบูรณ์ แม้ว่าหุ่นยนต์จะทำความสะอาดในขณะที่คุณไม่อยู่ที่ตาม

ตั้งค่าภาษาของเสียงแจ้งเตือน

i คุณสามารถตั้งค่าภาษาของเสียงแจ้งเตือนได้ทันทีหลังจากที่คุณเชื่อมต่อหุ่นยนต์กับ Wi-Fi

- 1 ตรวจสอบว่าเชื่อมต่อหุ่นยนต์เข้ากับแอปแล้ว
- 2 คุณจะพบตัวเลือกในการเปลี่ยนภาษาของเสียงแจ้งเตือนในสองส่วนในแอป
 - บนหน้าจอแอปเดียวกันกับที่ระบบขอให้คุณตั้งชื่อหุ่นยนต์
 - หรือโดยการกดขีดสามเส้นที่ด้านบนซ้ายแล้วเลือกแท็บการตั้งค่าหุ่นยนต์
- 3 จากนั้นเลือกภาษาของเสียงแจ้งเตือนที่นั่น



วิธีการทำงานของหุ่นยนต์

สร้างแผนที่



เครื่องสร้างแผนที่อย่างไร

หุ่นยนต์จะเคลื่อนที่ผ่านห้องต่างๆ และการนำทางด้วยเลเซอร์จะสแกนห้องต่างๆ อย่างรวดเร็วเพื่อสร้างแผนที่  ของแต่ละชั้น

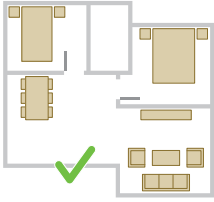

การแก้ไขแผนที่

ในแอป คุณสามารถใช้การแก้ไขแผนที่เพื่อ:

- แก้ไขห้อง (รวม/แบ่งห้อง ตั้งชื่อห้อง) เพื่อให้คุณปรับแต่งกิจกรรมการทำความสะอาดของหุ่นยนต์ในแต่ละห้องได้
- ตั้งค่าพื้นที่จำกัดเพื่อระบุบุต่าแห่งที่หุ่นยนต์ได้รับอนุญาตให้ทำความสะอาดและตำแหน่งที่ไม่อนุญาตให้หุ่นยนต์ทำความสะอาด
- สร้างแผนที่สำหรับแต่ละชั้นในบ้านของคุณและจัดเก็บแผนที่ได้มากถึง 5 แผนที่ เมื่อคุณใช้เครื่อง เครื่องจะสร้างแผนที่ใหม่ในสภาพแวดล้อมใหม่ หากคุณมีแผนที่ที่คุณใช้บ่อยและไม่ต้องการเขียนทับโดยอัตโนมัติ คุณสามารถล๊อกรูปแผนที่ได้สูงสุด 3 แผนที่

การเตรียมห้องเพื่อทำแผนที่

ก่อนที่คุณจะเริ่มทำแผนที่ โปรดทำตามดังต่อไปนี้

- จัดระเบียบพื้นที่
- วางเฟอร์นิเจอร์ในที่ที่เหมาะสม
- ขจัดสิ่งกีดขวางที่ยึดติดไม่แน่นและมีขนาดเล็ก

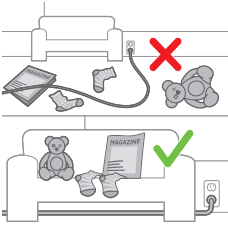

i หมายเหตุ:

นี่คือสิ่งสำคัญเพื่อหลีกเลี่ยงการจัดเก็บข้อมูลเกี่ยวกับสิ่งกีดขวางบนแผนที่อย่างถาวร



- เปิดประตูในบ้านทั้งหมด และปิดประตูที่เปิดออกสู่ด้านนอก

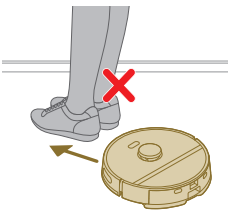
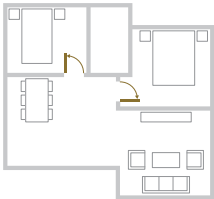

i ข้อสำคัญ: ตรวจสอบให้แน่ใจว่าจะไม่มีสิ่งกีดขวางระหว่างการใช้งาน

การสร้างแผนที่

i ข้อสำคัญ: ระหว่างการทำแผนที่ หุ่นยนต์ของคุณจะไม่ทำความสะอาด

i ข้อสำคัญ: ในการสร้างแผนที่แต่ละชั้น

การวางแผนชาร์จบนชั้นที่คุณต้องการสร้างแผนที่เป็นสิ่งสำคัญมาก เนื่องจากหุ่นยนต์จะต้องอยู่ในแท่นชาร์จเมื่อเริ่มต้นและสิ้นสุดการทำแผนที่ หากคุณต้องการสร้างแผนที่ของชั้น 2 คุณจะต้องวางแผนชาร์จไว้ที่ชั้นนั้นในระหว่างขั้นตอนการทำแผนที่ หลังจากนั้นจะสามารถใช้แผนที่ของชั้นนี้ได้แม้ว่าแท่นชาร์จจะอยู่อีกชั้นหนึ่งก็ตาม

บอกหุ่นยนต์ของคุณว่าตำแหน่งไหนไม่ควรทำความสะอาดด้วยโซนการทำ ความสะอาดแบบจำกัด

ในแอป

คุณสามารถตั้งค่าพื้นที่จำกัดเพื่อระบุตำแหน่งที่หุ่นยนต์ได้รับอนุญาตให้ทำความสะอาด และตำแหน่งที่ไม่อนุญาตให้หุ่นยนต์ทำความสะอาด **ผนังเสมือนจริงและโซนห้ามเข้า**



สร้างผนังเสมือนจริง ❌ และโซนห้ามเข้า ❌

สำหรับพื้นที่ที่คุณไม่ต้องการให้หุ่นยนต์เข้าไปทำความสะอาด ตัวอย่างเช่น

คุณสามารถสร้างผนังเสมือนจริงหรือโซนห้ามเข้าเพื่อ:

- ปกป้องวัตถุที่แตกหักง่าย หุ่นยนต์ไม่สามารถตรวจจับสิ่งกีดขวางขนาดเล็ก เช่น รองเท้า ของเล่น หรือสายเคเบิล หรือพื้นผิวที่เป็นมันเงา โปรงใส (เช่น แก้ว) หรือมิดได้
- ป้องกันไม่ให้หุ่นยนต์ติดขณะทำความสะอาด



i หมายเหตุ: หุ่นยนต์อาจติดอยู่บนพรมขนฟูหนา พรมที่มีขอบ หรือพรมที่บางมาก เช่น พรมในห้องน้ำ นอกจากนี้ หุ่นยนต์ไม่สามารถตรวจจับสายเคเบิลบนพื้นได้

- ปกป้องหุ่นยนต์

i หมายเหตุ: ควรเก็บหุ่นยนต์ให้ห่างจากของเหลวและบริเวณที่เปียกชื้น เช่น ชามอาหารสัตว์เลี้ยงและกระถางต้นไม้

i ข้อสำคัญ: ไม่ควรใช้ผนังเสมือนจริงและโซนห้ามเข้าเพื่อป้องกันอันตราย

i ข้อสำคัญ: ผนังเสมือนจริงและโซนห้ามเข้าไม่ควรขัดขวางการเคลื่อนที่กลับไปยังแท่นชาร์จของหุ่นยนต์

โซนห้ามถูพื้น

สร้างโซนห้ามถูพื้น ❌ เพื่อป้องกันไม่ให้หุ่นยนต์ถูพรมหรือพรมเช็ดเท้า

i หมายเหตุ: หุ่นยนต์จะหลีกเลี่ยงโซนห้ามถูพื้น เมื่อติดตั้งที่ติดแผ่นถูพื้น เมื่อไม่ได้ติดตั้งที่ติดแผ่นถูพื้นเข้ากับหุ่นยนต์ หุ่นยนต์จะดูดฝุ่นที่โซนห้ามถูพื้น



วิธีการทำความสะอาดของหุ่นยนต์

ในแอป คุณสามารถเลือกขั้นตอนการทำความสะอาดต่อไปนี้ได้:

กิจวัตรการทำความสะอาด

การทำความสะอาดเป็นประจำ การทำความสะอาดเป็นประจำมีไว้สำหรับกิจวัตรการทำความสะอาดประจำวันตามปกติ หุ่นยนต์ทำความสะอาดแต่ละห้องตามการตั้งค่าที่คุณระบุและบันทึกไว้ในแผนการทำความสะอาด ห้ากระบบไม่รู้จักรถสภาพแวดล้อม หุ่นยนต์จะทำการแผนที่สภาพแวดล้อมและดูดฝุ่นพร้อมกัน (ในกรณีนี้ หุ่นยนต์จะไม่ถูพื้น) หลังจากเสร็จสิ้น หุ่นยนต์จะกลับไปยังแท่นชาร์จ

กิจกรรมการทำความสะอาด

การทำความสะอาดแบบกำหนดเอง

สามารถใช้การทำความสะอาดแบบกำหนดเองเพื่อให้หุ่นยนต์ดำเนินการทำความสะอาดในโอกาสพิเศษต่างๆ คุณสามารถปรับแต่งกิจกรรมการทำความสะอาดของหุ่นยนต์ได้ตามต้องการ คุณสามารถตั้งค่า 3 ตัวเลือกต่อไปนี้

- ห้อง: หุ่นยนต์จะทำความสะอาดห้องหนึ่งห้องขึ้นไปตามลำดับที่คุณกำหนด
- โซน: หุ่นยนต์ทำความสะอาดโซนในห้องที่คุณระบุ
- เฉพาะจุด: หุ่นยนต์จะทำความสะอาดเป็นตารางขนาด 1.5 คูณ 1.5 เมตร เฉพาะจุดในบ้านที่คุณต้องการให้ทำความสะอาด

i หมายเหตุ: หากต้องการทำความสะอาดเฉพาะจุด โปรดวางหุ่นยนต์ไว้กลางบริเวณที่คุณต้องการให้หุ่นยนต์ทำความสะอาด

หลังจากเลือกหนึ่งในตัวเลือกด้านบนแล้ว

คุณสามารถเลือกโหมดการทำความสะอาดและปรับการตั้งค่าการทำความสะอาดและการตั้งค่าขั้นสูงอย่างละเอียด

ตั้งค่าการทำความสะอาด การตั้งค่าขั้นสูง และลำดับการทำความสะอาด

ในแอป คุณสามารถเลือกโหมดการทำความสะอาดที่แตกต่างกัน 5

โหมดสำหรับแต่ละห้อง

โหมดเหล่านี้เป็นโหมดมาตรฐานที่สามารถใช้ได้ในพื้นที่ส่วนใหญ่

คุณสามารถปรับแต่งโหมดการทำความสะอาดของคุณด้วยการปรับการตั้งค่าการทำความสะอาดและการตั้งค่าขั้นสูงอย่างละเอียด

โหมดทำความสะอาด

โหมด	ลักษณะ
เปียกและแห้ง	หุ่นยนต์ดูดฝุ่นและถูพื้นในเวลาเดียวกัน โหมดนี้มีไว้สำหรับทำความสะอาดพื้นที่แข็งเป็นประจำ ⚠ ข้อสำคัญ: สำหรับการถูพื้นแข็งที่เสียหายง่าย เช่น พื้นไม้ปาร์เก้ ให้ตั้งค่าระดับน้ำในแอปเป็นระดับต่ำสุด
แห้ง	หุ่นยนต์จะทำความสะอาดพื้นเท่านั้น โหมดนี้สามารถใช้กับบริเวณที่ไม่ควรถูพื้น
เช็ด	หุ่นยนต์ทำความสะอาด โดยส่งเสียงเบาที่สุด แรงดูดจะลดลงและจะมีการปิดเสียงแจ้งเตือน
เข้มน	หุ่นยนต์ดูดฝุ่นและถูพื้นในเวลาเดียวกันอย่างเต็มกำลัง โหมดนี้มีไว้สำหรับการทำความสะอาดพื้นที่ขนาดเล็กอย่างละเอียด โปรดทราบว่าไม่แนะนำให้ทำความสะอาดพื้นที่ขนาดใหญ่ในโหมดนี้ หุ่นยนต์เคลื่อนที่ผ่านบริเวณที่กำหนด 5 ครั้ง ดังนั้นเวลาที่ใช้ในการทำความสะอาดและการใช้แบตเตอรี่จะเพิ่มขึ้นอย่างมาก
ส่วนบุคคล	สำหรับโหมดนี้ คุณสามารถเลือกการตั้งค่าทั้งหมดได้ตั้งแต่เริ่มต้น

การตั้งค่าการทำความสะอาด

สำหรับโหมดการทำความสะอาดแต่ละโหมด

คุณสามารถปรับแต่งการตั้งค่าการทำความสะอาดได้อย่างละเอียดดังต่อไปนี้

การตั้งค่า**ลักษณะ**พลังแรงดูด 

เปลี่ยนพลังแรงดูด:

- ประหยัดพลังงาน:
เพื่อการทำความสะอาดที่มีประสิทธิภาพด้วยการใช้พลังงานต่ำและระดับเสียงที่เบา
- ปกติ:
เพื่อการทำความสะอาดอย่างสม่ำเสมอและกำจัดฝุ่นละอองขนาดเล็กบนพื้นแข็งอย่างมีประสิทธิภาพด้วยความสมดุลที่เหมาะสมระหว่างพลังและประสิทธิภาพ
- สูง: เพื่อการทำความสะอาดพื้นที่ขนาดใหญ่อย่างทั่วถึง
ทำความสะอาดได้มากกว่าโหมดสูงสุดในการชาร์จหนึ่งครั้ง
- สูงสุด: เหมาะอย่างยิ่งสำหรับการจัดสิ่งสกปรกจำนวนมาก เช่น เศษอาหาร
พลังดูดแรงสูงช่วยจัดฝุ่นละอองขนาดเล็กที่ซ่อนอยู่ในพรมและซอกหลืบต่างๆ

การดูดพื้นแบบเปียก 

กำหนดอัตราการไหลที่สูบลูกจากแท่งค้ำน้ำไฟฟ้าไปยังผ้าดูพื้น:

⚠ ข้อสำคัญ: ห้ามเติมน้ำร้อนหรือน้ำยาทำความสะอาดลงในแท่งค้ำน้ำ

- ไม่มี: ปิดการดูดพื้นแบบเปียกสำหรับพื้นที่ไม้ที่ไม่เคลือบผิวและพรม
- ต่ำ: เพื่อจุดพื้นที่เสียหายง่าย เช่น ไม้ปาร์เก้
การผสมผสานระหว่างการดูดฝุ่นและการดูดพื้นช่วยจัดฝุ่นละอองขนาดเล็กได้มากกว่าการดูดฝุ่นเพียงอย่างเดียว
- ปานกลาง: เหมาะสำหรับการทำความสะอาดแบบเปียกและแบบแห้งเป็นประจำ
ผ้าดูพื้นจะจัดสิ่งสกปรกและแบคทีเรียที่อยู่บนพื้นผิวเพื่อให้ง่ายต่อการทำความสะอาดและมีสุขอนามัยที่ดี
- สูง: เพื่อพื้นที่สะอาดหมดจด
ขอแนะนำให้รวมการตั้งค่านี้กับเส้นทางการทำความสะอาดซ้ำ 2 หรือ 5 ครั้งเพื่อการทำความสะอาดอย่างเข้มข้น

เส้นทางการทำความสะอาดซ้ำ

ระบุจำนวนรอบการทำความสะอาด
การทำความสะอาดรอบเดียวเพียงพอสำหรับการทำความสะอาดตามปกติ
คุณสามารถตั้งโปรแกรมให้หุ่นยนต์ทำความสะอาด 2 หรือ 5 รอบเพื่อการทำความสะอาดสิ่งสกปรกที่ฝังแน่น
ขอแนะนำให้เลือกตัวเลือกนี้สำหรับพื้นที่ทำความสะอาดเฉพาะจุดเท่านั้น
เนื่องจากจะส่งผลต่อระยะเวลาการทำความสะอาด

การตั้งค่าขั้นสูง

สำหรับโหมดการทำความสะอาดแต่ละโหมด

คุณสามารถปรับแต่งการตั้งค่าขั้นสูงได้อย่างละเอียดตั้งต่อไปนี้

การตั้งค่า**ลักษณะ**การเพิ่มแรงดูดบนพรม 

เปิด/ปิดการเพิ่มแรงดูดบนพรม
หุ่นยนต์จะเพิ่มแรงดูดโดยอัตโนมัติเมื่อเคลื่อนที่ไปบนพรมหรือพรมเช็ดเท้า
ขอแนะนำให้เปิดใช้งานการตั้งค่านี้

การใช้หุ่นยนต์

การเตรียมสำหรับการทำความสะอาด

ก่อนที่คุณจะเริ่มใช้หุ่นยนต์ในการทำความสะอาด:

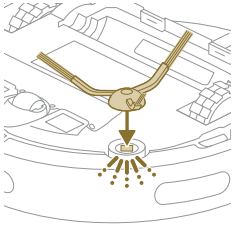

- ตัดแปรงด้านข้างโดยวางและกดลงในตำแหน่งที่ถูกต้องใต้หุ่นยนต์

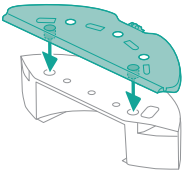

- ตัดที่ติดแผ่นถูพื้นเข้าที่ด้านล่างของแท่งค้ำน้ำ

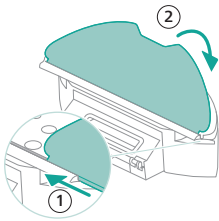

- ตัดแผ่นถูพื้นแบบทำความสะอาดได้เข้ากับที่ติดแผ่นถูพื้น

⚠️ ข้อสำคัญ: ที่ติดแผ่นถูพื้นสามารถถอดออกได้ แต่เมื่อขณะใช้งานหุ่นยนต์ที่มีที่ติดแผ่นถูพื้น จะต้องติดแผ่นถูพื้นแบบทำความสะอาดได้ไว้กับที่ติดแผ่นถูพื้นเสมอ แม้ว่าคุณจะใช้หุ่นยนต์โดยไม่ใช้ถูพื้นก็ตาม ซึ่งทำเพื่อป้องกันความเสียหายที่จะเกิดกับพื้นและที่ติดแผ่นถูพื้นขณะใช้งาน

- เก็บสายเคเบิล สายไฟ สายทั้งหมด รวมถึงวัตถุขนาดเล็ก เช่น รองเท้าและของเล่น ออกจากพื้นเพื่อป้องกันไม่ให้หุ่นยนต์เข้าไปพันติดกับสายเหล่านั้น
- เปิดประตูในบ้านทั้งหมด
- ชันน้ำผ้าถูพื้นให้เปียกก่อนเพื่อผลลัพธ์ที่ดีที่สุด

เริ่มโปรแกรมทำความสะอาดครั้งแรกของคุณผ่านแอป

เริ่มต้นใช้งาน

1 เปิดแอป





- 2 เลือกโปรแกรมทำความสะอาด:
การทำความสะอาดเป็นประจำหรือการทำความสะอาดแบบกำหนดเอง
- 3 กดไอคอน 'เริ่ม'

i หมายเหตุ: หากระดับแบตเตอรี่ต่ำเกินไป จะไม่สามารถเริ่มต้นการทำความสะอาดได้ รอนกว่าหุ่นยนต์จะได้รับการชาร์จอย่างเพียงพอก่อนที่จะเริ่มดำเนินการทำความสะอาด

หยุด

- 1 กดไอคอน หยุดชั่วคราว ในแอป หุ่นยนต์หยุดทำงาน
- 2 กดไอคอน เริ่ม อีกครั้ง หุ่นยนต์ทำความสะอาดต่อ
- 3 กดไอคอน บ้านและชาร์จ หุ่นยนต์กลับไปแท่นชาร์จ

การใช้หุ่นยนต์โดยไม่ต้องใช้แอป

i หมายเหตุ: เราขอแนะนำให้ใช้แอปเพื่อประสบการณ์การใช้งานที่ดีที่สุด

หากไม่มีแอป คุณสามารถใช้ปุ่มสองปุ่มบนหุ่นยนต์เพื่อสิ่งงานได้:

- ปุ่มเปิด/ปิด
 - กดค้าง (3 วินาที) เพื่อเปิดและปิดหุ่นยนต์
 - กดสั้นๆ เพื่อเริ่มทำความสะอาดหรือหยุดทำความสะอาดชั่วคราว กดอีกครั้งเพื่อทำความสะอาดต่อ
- ปุ่มโฮม
 - กดสั้นๆ (เมื่อหุ่นยนต์ไม่ได้ทำความสะอาด): หุ่นยนต์จะค้นหาแท่นชาร์จและชาร์จ
 - กดสั้นๆ ขณะทำความสะอาด: หุ่นยนต์จะหยุดทำความสะอาด กดสั้นๆ อีกครั้ง: หุ่นยนต์กลับไปแท่นชาร์จเพื่อชาร์จ
 - กดสั้น ๆ เมื่อหุ่นยนต์กำลังเคลื่อนที่กลับไปยังแท่นชาร์จ: หุ่นยนต์จะหยุดชั่วคราวเพื่อกลับไปยังแท่นชาร์จ กดอีกครั้งเพื่อให้เคลื่อนที่กลับไปยังแท่นชาร์จ

เมื่อใช้งานหุ่นยนต์ด้วยตนเอง หุ่นยนต์จะดูดฝุ่นและถูพื้น แต่ถ้าไม่มีแท่งน้ำหมด เครื่องจะไม่ถูพื้น

รูปแบบการทำความสะอาดของหุ่นยนต์

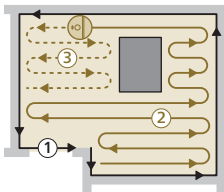

หุ่นยนต์ทำความสะอาดบ้านอย่างมีแบบแผน

หุ่นยนต์จะทำความสะอาดห้องทีละห้องและเริ่มด้วยการทำความสะอาดขอบห้องก่อนเสมอ ก่อนที่จะทำความสะอาดพื้นผิวส่วนที่เหลือ

การกลับไปทีแทนชาร์จ

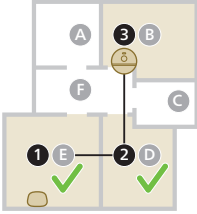

หลังจากหุ่นยนต์ทำงานทำความสะอาดเสร็จแล้ว

หุ่นยนต์จะเคลื่อนที่กลับไปยังแท่นชาร์จโดยอัตโนมัติเพื่อชาร์จพลังงาน

ชาร์จโดยอัตโนมัติและดำเนินการต่อ



เมื่อแบตเตอรี่เหลือน้อย (<20%) ขณะทำความสะอาด

หุ่นยนต์จะกลับไปทีแทนชาร์จโดยอัตโนมัติเพื่อชาร์จ หลังจากชาร์จแบตเตอรี่แล้ว

หุ่นยนต์จะดำเนินการต่อจากที่ค้างไว้

การทำความสะอาดและบำรุงรักษา

เมื่อใดที่ควรบำรุงรักษา

อุปกรณ์	การทำความสะอาด	การเปลี่ยนอะไหล่
แผ่นถูพื้นแบบทำความสะอาดได้	หลังการใช้	3 - 6 เดือน
แปรงหลัก	ทุกเดือน	6 - 12 เดือน
แผ่นกรองชนิดล้างทำความสะอาดได้	ทุกเดือน	3 - 6 เดือน
แปรงด้านข้าง	ทุกเดือน	6 - 12 เดือน
ล้อหลักและล้อสากล	ทุกเดือน	-
เซนเซอร์นำทางด้วยเลเซอร์ 360° (LiDAR)	ทุกเดือน	-
เซนเซอร์:	ทุกเดือน	-
- ตัวรับสัญญาณอินฟราเรดเพื่อค้นหาแท่นชาร์จ		
- ตัวส่งสัญญาณอินฟราเรดเพื่อสื่อสารกับแท่นชาร์จ		
- เซนเซอร์กันตก (3x)		

หุ่นยนต์ที่มีหน้าสัมผัสสำหรับ- ทุกเดือน
บชาร์จและแท่นชาร์จ -

เซนเซอร์ตรวจจับตำแหน่งขอ- 6 เดือน
งถึงเก็บฝุ่นและแท่งค้ำน้ำ -

ถุงเก็บฝุ่นในแท่นชาร์จดูดฝุ่น-
อัตโนมัติ -

เมื่อไฟ LED สีส้มบนแท่นชาร์จดูดฝุ่นอัตโนมัติกะพริบ
แสดงว่าถุงเก็บฝุ่นเต็มแล้ว

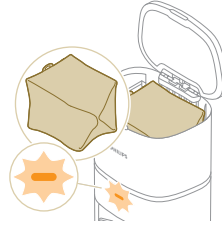

วิธีทำความสะอาดแผ่นดูดฝุ่นและถังเก็บฝุ่น

ทำความสะอาดแผ่นดูดฝุ่นแบบทำความสะอาดได้

- 1 ดึงแผ่นดูดฝุ่นแบบทำความสะอาดได้ออกจากวัสดุต้นตุ๊กแกและเลื่อนด้านตรงของแผ่นดูดฝุ่นแบบทำความสะอาดได้ออกจากช่อง

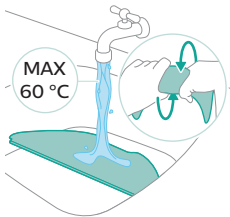
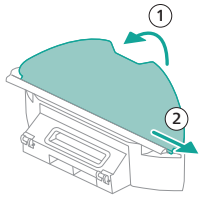

- 2 ล้างและทำความสะอาดแผ่นดูดฝุ่นแบบทำความสะอาดได้ด้วยน้ำ หรือซักในเครื่องซักผ้า

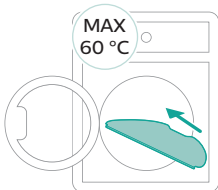

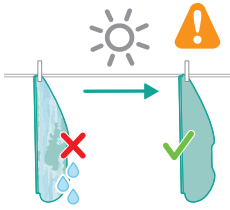

3 ผึ่งแผ่นอุพินแบบทำความสะอาดได้ให้แห้ง

i หมายเหตุ: ห้ามใช้วิธีทำให้แห้งวิธีอื่นกับแผ่นอุพินแบบทำความสะอาดได้

ทำความสะอาดถังเก็บฝุ่น

1 ดึงถังเก็บฝุ่นออกจากแท่งค้ำน้ำ

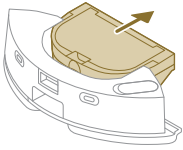

2 เปิดฝาของถังเก็บฝุ่นและเทสิ่งสกปรกออกจากถังเก็บฝุ่น

i หมายเหตุ:

อย่าสับสนระหว่างฝาของถังเก็บฝุ่นกับฝาปิดแผ่นกรองชนิดล้างทำความสะอาดได้

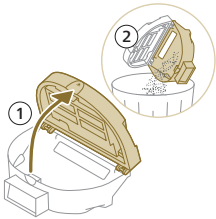

3 เปิดฝาแผ่นกรองชนิดล้างทำความสะอาดได้ แล้วดึงแผ่นกรองชนิดล้างทำความสะอาดได้ออก

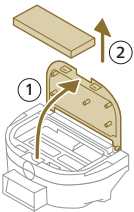

4 ล้างแผ่นกรองชนิดล้างทำความสะอาดได้ด้วยน้ำ แล้วผึ่งลมให้แห้ง

i หมายเหตุ: ห้ามใช้น้ำยาทำความสะอาด

i หมายเหตุ: ห้ามใช้วิธีทำให้แห้งวิธีอื่นกับแผ่นกรองชนิดล้างทำความสะอาดได้

5 ใส่แผ่นกรองชนิดล้างทำความสะอาดได้ลงบนตัวล็อกแผ่นกรองของถังเก็บฝุ่น และดันเข้าไป

6 ดันแผ่นกรองชนิดล้างทำความสะอาดได้ลงไป

7 ปิดฝาปิดแผ่นกรองชนิดล้างทำความสะอาดได้

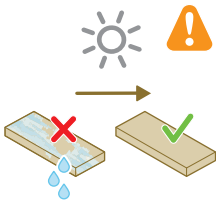

8 เสือนกึ่งเก็บฝุ่นกลับเข้าไปในแท่งค้ำน้ำ

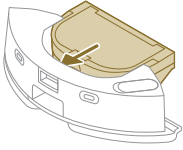

การทำความสะอาดแท่งค้ำน้ำ

- 1 กดปุ่มถอดแท่งค้ำน้ำ
- 2 ดึงแท่งค้ำน้ำออกจากหุ่นยนต์

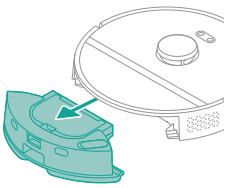

3 ถอดถังเก็บฝุ่นออกจากแท่งค้ำน้ำ

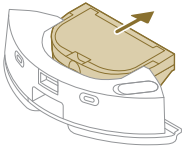

- 4 ล้างทำความสะอาดแท่งค้ำน้ำโดยเปิดน้ำให้ไหลผ่าน
- 5 เช็ดด้านนอกแท่งค้ำน้ำด้วยผ้า

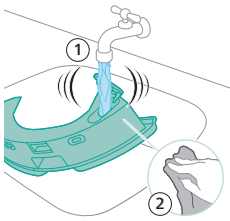

i หมายเหตุ: ห้ามใช้น้ำยาทำความสะอาด

⚠ ข้อสำคัญ: ห้ามทำความสะอาดแท่งค้ำน้ำด้วยเครื่องล้างจาน

6 เปิดฝาปิดของแท่งค้ำน้ำไว้ และปล่อยให้ด้านในของถังเก็บน้ำแห้ง

i หมายเหตุ: ห้ามใช้วิธีทำให้แห้งวิธีอื่นกับแท่งค้ำน้ำ

7 ใส่ถังเก็บฝุ่นกลับเข้าไปในแท่งค้ำน้ำ

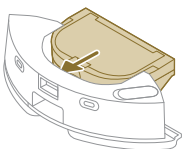

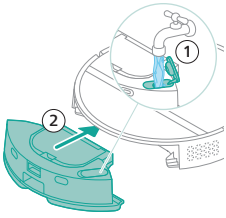

8 เติมน้ำลงในแท็งก์น้ำที่ช่องเติมน้ำ ใส่แท็งก์น้ำในตำแหน่งที่ถูกต้อง

i หมายเหตุ: ตรวจสอบว่าด้านบนของแท็งก์น้ำแห้งสนิทแล้ว

i หมายเหตุ: ห้ามใช้น้ำยาทำความสะอาด

การทำความสะอาดแปรงหลัก

- 1 วางหุ่นยนต์หงายขึ้นบนพื้นผิวที่เรียบและมั่นคง
- 2 กดปุ่มถอดที่ครอบแปรงพร้อมกัน
- 3 ยกและถอดที่ครอบแปรงออก

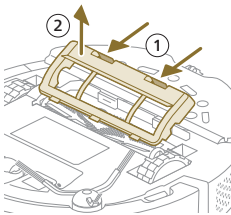

- 4 ดึงแปรงหลักออก
- 5 ใช้เครื่องมือทำความสะอาดเพื่อตัดเส้นขน

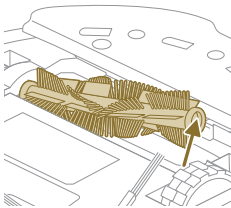

- 6 ขจัดเส้นขนและสิ่งสกปรกอื่นๆ ออกจากแปรงหลัก

⚠ เคล็ดลับ:

ใช้ปลายแปรงของเครื่องมือทำความสะอาดเพื่อจัดสิ่งสกปรกบนแปรงหลัก

- 7 หากคุณถอดฝาปิดที่ปลายแปรงหลักออก ให้วางกลับเข้าไป

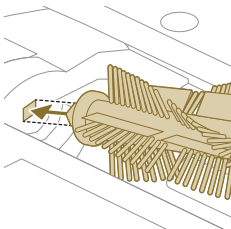
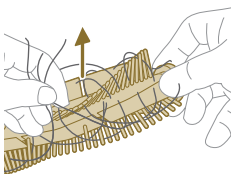

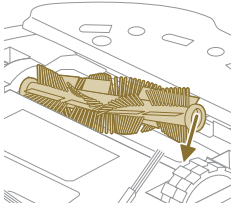

8 ตัดแต่งแปรงหลักในตำแหน่งที่ถูกต้อง จับคู่มุมรูปทรงสี่เหลี่ยมกับรูปทรงสี่เหลี่ยม แล้วใส่แปรงกลับเข้าที่

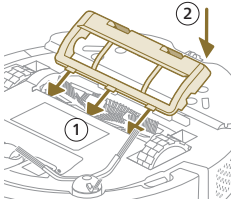

9 วางขอบของที่ครอบแปรงในช่องที่ถูกต้อง
10 ดันที่ครอบแปรงเข้าไป

การทำความสะอาดแปรงด้านข้าง

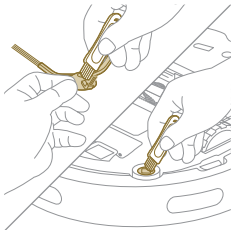

- 1 วางหุ่นยนต์หงายขึ้นบนพื้นผิวที่เรียบและมั่นคง
- 2 นำแปรงด้านข้างออก
- 3 ใช้แปรงที่มีขนแปรงนุ่ม (เช่น แปรงสีฟัน) ในการกำจัดฝุ่นผงหรือเศษขุ่นจากแปรงด้านข้างและหุ่นยนต์

🔧 เคล็ดลับ:
คุณสามารถใช้ปลายแปรงของเครื่องมือทำความสะอาดในการกำจัดฝุ่นผงหรือเศษขุ่นจากแปรงด้านข้างและหุ่นยนต์

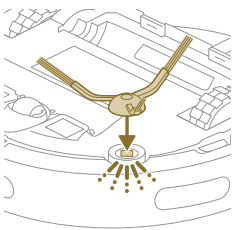

4 ตัดแปรงด้านข้างโดยวางและกดลงในตำแหน่งที่ถูกต้องใต้หุ่นยนต์

ทำความสะอาดล้อหลักและล้อหน้า

- 1 วางหุ่นยนต์หงายขึ้นบนพื้นผิวที่เรียบและมั่นคง

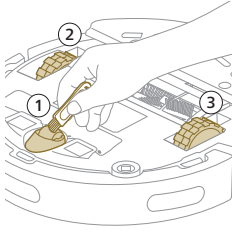

- 2 ใช้แปรงที่มีขนแปรงนุ่ม (เช่นแปรงสีฟัน)
ในการกำจัดฝุ่นผงหรือเศษบนจากล้อหน้าและล้อหลัก



คุณสามารถใช้ปลายแปรงของเครื่องมือทำความสะอาดในการกำจัดฝุ่นผงหรือเศษบนจากล้อ

การทำความสะอาดเซนเซอร์ จุดสัมผัส และหน้าจอสัญญาณอินฟราเรด

เพื่อคงไว้ซึ่งประสิทธิภาพการทำความสะอาดที่ดี คุณต้องทำความสะอาดเซนเซอร์ จุดสัมผัส และหน้าจอสัญญาณอินฟราเรดอย่างสม่ำเสมอ

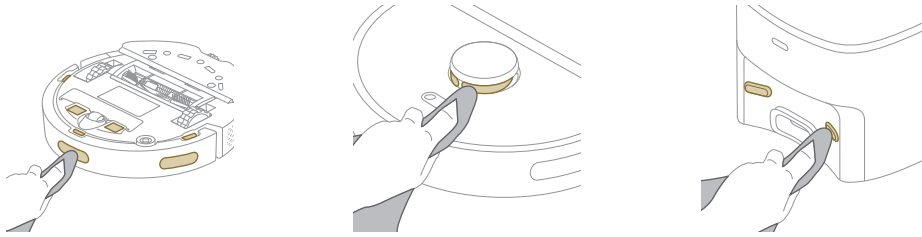

- 1 ถอดปลั๊กแท่นชาร์จออกจากเต้าเสียบบนผนัง
- 2 ใช้ผ้านุ่มและแห้งที่ขีดโดยไม่เป็นรอย หากจำเป็น ให้ใช้ผ้าชุบน้ำหมาดๆ
- 3 ทำความสะอาดส่วนประกอบ

i หมายเหตุ: ห้ามใช้น้ำยาทำความสะอาด

- 4 เช็ดส่วนประกอบและพื้นผิวด้วยผ้าแห้ง

i หมายเหตุ: ห้ามใช้วิธีทำให้แห้งวิธีอื่นกับส่วนประกอบ

การเปลี่ยนถุงเก็บฝุ่น

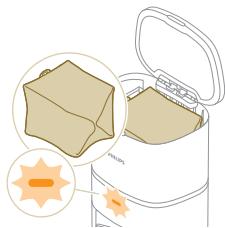

เมื่อไฟ LED สีส้มบนแท่นชาร์จดูดฝุ่นอัตโนมัติกะพริบ แสดงว่าถุงเก็บฝุ่นเต็มแล้ว

- 1 เปิดฝาปิดของแท่นชาร์จดูดฝุ่นอัตโนมัติ

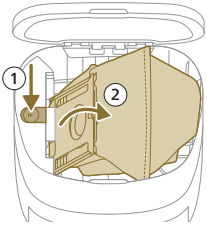

2 กดปุ่มปลดล็อกและดันที่ใส่ถุงไปด้านข้าง

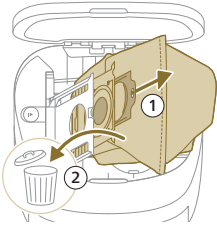

3 ถอดและทิ้งถุงเก็บผง

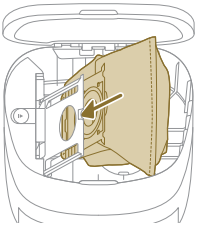

4 เสียบชิ้นกระดาษแข็งของถุงเก็บผงเข้าไปในที่ใส่ถุง

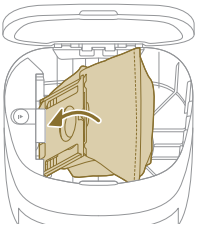

5 ดันที่ใส่ถุงกลับเข้าไปที่ตำแหน่งเดิมจนกว่าคุณจะได้ยินเสียงดังคลิก

6 ปิดฝาปิดของแท่นชาร์จดูดฝุ่นอัตโนมัติ

i หากต้องการทราบข้อมูลเพิ่มเติมเกี่ยวกับสถานที่และวิธีการส่งซื้อถุงเก็บผงใหม่ โปรดดูส่วน 'การเปลี่ยนอะไหล่' ในคู่มือ

การจัดเก็บระยะยาว

- 1 ชาร์จแบตเตอรี่จนกว่าจะเต็ม
- 2 เก็บหุ่นยนต์ไว้ภายในช่วงอุณหภูมิต่ำกว่า +35 °C และสูงกว่า 8 °C

สัญญาณของอินเทอร์เฟซผู้ใช้และความหมาย

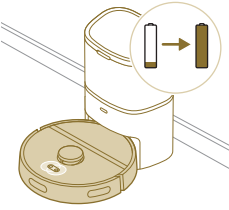
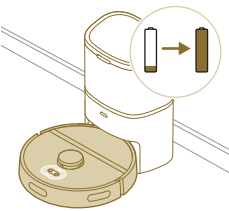
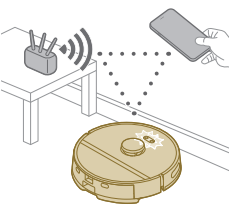
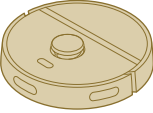
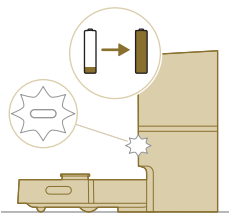
สัญญาณ	คำอธิบายสัญญาณ	ความหมายของสัญญาณ
	ไฟในปุ่มสองปุ่มบนหุ่นยนต์จะกะพริบซ้ำๆ	หุ่นยนต์กำลังชาร์จ
	ไฟในปุ่มสองปุ่มบนหุ่นยนต์จะติดสว่างอย่างต่อเนื่อง	หุ่นยนต์ชาร์จไฟเต็มแล้ว
	ไฟในปุ่มสองปุ่มบนหุ่นยนต์จะกะพริบเป็นสีส้ม	หุ่นยนต์อยู่ในโหมดการตั้งค่า Wi-Fi
	สัญญาณไฟของหุ่นยนต์ดับลง	หุ่นยนต์อยู่ในโหมดพักเครื่อง หุ่นยนต์จะเข้าสู่โหมดพักเครื่องหากไม่ได้กลับไปที่แท่นชาร์จ กดปุ่มเปิด/ปิดเป็นเวลาอย่างน้อย 3 วินาทีเพื่อปลุกหุ่นยนต์ จากนั้นส่งหุ่นยนต์ไปที่แท่นชาร์จผ่านแอปหรือกดปุ่มโฮม
	ไฟ LED สีขาวบนแท่นชาร์จดูดฝุ่นอัตโนมัติจะกะพริบเมื่อหุ่นยนต์กำลังชาร์จ	หุ่นยนต์กำลังชาร์จเมื่อไฟ LED สีขาวกะพริบ และหุ่นยนต์จะชาร์จเต็มแล้วเมื่อไฟ LED สีขาวติดสว่างอย่างต่อเนื่อง
<p>i หมายเหตุ: เมื่อหุ่นยนต์ชาร์จเต็มแล้วไฟ LED สีขาวจะติดอย่างต่อเนื่องหลังจากผ่านไป 10 นาที ไฟ LED สีขาวจะหรี่ลงและส่องแสงเพียง 30 %</p>		

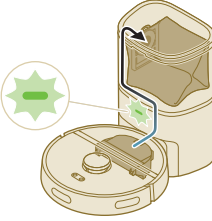
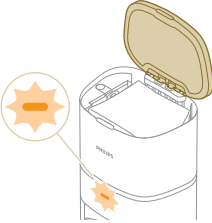
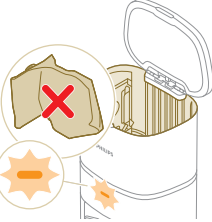
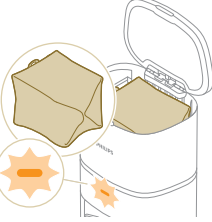
สัญญาณ	คำอธิบายสัญญาณ	ความหมายของสัญญาณ
	<p>ไฟ LED สีเขียวบนแท่นชาร์จดูดฝุ่นอัตโนมัติจะกะพริบ</p>	<p>แท่นชาร์จดูดฝุ่นอัตโนมัติจะดูดฝุ่นในถังเก็บฝุ่นของหุ่นยนต์ จากนั้นฝุ่นและสิ่งสกปรกจะถูกรวบรวมไว้ในถุงเก็บฝุ่นของแท่นชาร์จ</p>
	<p>ไฟ LED สีส้มบนแท่นชาร์จดูดฝุ่นอัตโนมัติจะกะพริบ</p>	<p>ฝาปิดกำลังเปิดอยู่</p>
	<p>ไฟ LED สีส้มบนแท่นชาร์จดูดฝุ่นอัตโนมัติจะกะพริบ</p>	<p>ไม่มีการติดตั้งถุงเก็บฝุ่น</p>
	<p>ไฟ LED สีส้มบนแท่นชาร์จดูดฝุ่นอัตโนมัติจะกะพริบ</p>	<p>ถุงเก็บฝุ่นเต็ม</p>

รีเซ็ต/คืนค่าหุ่นยนต์

คุณสามารถรีเซ็ต/คืนค่าหุ่นยนต์ได้โดยการกดปุ่มโฮมและปุ่มเปิด/ปิดที่ด้านบนของหุ่นยนต์ค้างไว้เป็นเวลา 15 วินาที

i หมายเหตุ: หลังจากรีเซ็ต/คืนค่าหุ่นยนต์แล้ว หุ่นยนต์จำเป็นต้องเชื่อมต่อกับแอปอีกครั้ง และการตั้งค่าที่เกี่ยวข้องในแอปจะถูกลบออก

การเปลี่ยนอะไหล่

การสั่งซื้ออุปกรณ์เสริม

หากต้องการซื้ออุปกรณ์เสริมหรืออะไหล่ โปรดไปที่ www.philips.com/myrobot3000 หรือติดต่อตัวแทนจำหน่ายของ Philips และคุณยังสามารถติดต่อศูนย์บริการลูกค้า Philips ในประเทศของคุณได้อีกด้วย (ดูที่รายละเอียดการติดต่อจากเอกสารแผ่นพับเกี่ยวกับการรับประกันทั่วโลก)

ชิ้นส่วนอะไหล่:

XV1430 แผ่นดูดฝุ่นแบบทำความสะอาด-
ได้สำรอง



FC8022 ถังเก็บฝุ่น
(ถุงป้องกันสารก่อโรคมะเร็ง)



XV1433

ชุดบำรุงรักษาพร้อมตัวกรอง
2 ชิ้น แปรงหลัก 1 ชิ้น
และแปรงด้านข้าง 1 ชิ้น

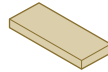

การถอดแบตเตอรี่ที่สามารถชาร์จได้

ทำตามขั้นตอนด้านล่างเพื่อถอดแบตเตอรี่ที่สามารถชาร์จไฟได้
คุณยังสามารถนำหุ่นยนต์ไปที่ศูนย์บริการของ Philips
เพื่อทำการถอดแบตเตอรี่ที่สามารถชาร์จไฟได้ ติดต่อศูนย์บริการลูกค้า Philips
ในประเทศของคุณเพื่อขอรับที่อยู่ของศูนย์บริการที่อยู่ใกล้คุณ

**ดำเนินการด้วยความระมัดระวังเมื่อคุณหยิบจับเครื่องมือเพื่อเปิดตัวเครื่อง
รวมถึงขณะที่ทิ้งแบตเตอรี่แบบชาร์จไฟใหม่ได้**

คำเตือน:

**ตรวจสอบให้แน่ใจว่าได้ถอดผลิตภัณฑ์ออกจากแท่นชาร์จและไม่มีประจุไฟ-
หลงเหลืออยู่ในแบตเตอรี่แล้วก่อนที่จะถอดแบตเตอรี่ออก**

- 1 เริ่มการทำงานของหุ่นยนต์จากตำแหน่งภายในห้อง ไม่ใช่จากแท่นชาร์จ
- 2 ปลอຍให้หุ่นยนต์ทำงานจนกว่าแบตเตอรี่แบบชาร์จไฟได้จะหมด
เพื่อให้มั่นใจว่าได้ใช้พลังงานจนหมดจริงๆ ก่อนที่คุณจะถอดแบตเตอรี่ทิ้ง

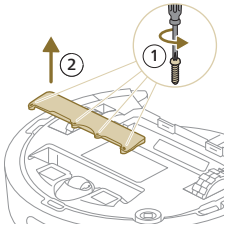

3 ถอดสกรูของฝาปิดช่องเบตเตอรีออก และถอดฝาดังกล่าวออก

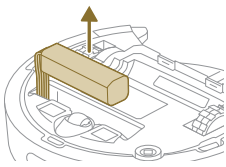

4 ยกเบตเตอรีแบบชาร์จไฟใหม่ได้และปลดออกโดยกดที่คลิปเล็กๆ บนขั้วต่อเบตเตอรีเพื่อปลดขั้วต่อเบตเตอรีเบตเตอรี

5 นำหุ่นยนต์และเบตเตอรีที่สามารถชาร์จไฟได้ไปยังจุดเก็บรวบรวมขยะที่เป็นอุปกรณ์ไฟฟ้าและอิเล็กทรอนิกส์

การรับประกันและสนับสนุน

หากคุณต้องการข้อมูลหรือการสนับสนุน โปรดเข้าชมเว็บไซต์

www.philips.com/support

หรืออ่านข้อมูลจากเอกสารแผ่นพับที่แยกเฉพาะเกี่ยวกับการรับประกันทั่วโลก

เครื่องดูดฝุ่นหุ่นยนต์ของคุณได้รับการออกแบบและพัฒนาขึ้นมาด้วยความรอบคอบที่สุด ในกรณีที่ต้องซ่อมแซมหุ่นยนต์

ศูนย์บริการลูกค้าในประเทศของคุณจะสามารถช่วยเหลือคุณได้ภายในระยะเวลาสั้นที่สุดและสะดวกที่สุด หากในประเทศของคุณไม่มีศูนย์บริการลูกค้า

โปรดติดต่อตัวแทนจำหน่ายผลิตภัณฑ์ Philips ในประเทศของคุณ

การกำจัดและการรีไซเคิล

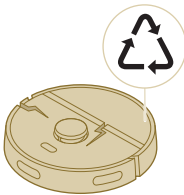

อย่าทิ้งหุ่นยนต์ในถังขยะทั่วไป

อย่าลืมนำไปที่โรงงานรีไซเคิลสำหรับอุปกรณ์ไฟฟ้าของคุณ

การแก้ปัญหา

บทนี้ได้รวบรวมปัญหาทั่วไปเกี่ยวกับเครื่องซึ่งคุณอาจพบได้ หากยังไม่สามารถแก้ไขปัญหามาตามข้อมูลด้านล่างได้ โปรดไปที่แอปหุ่นยนต์ Philips HomeRun หรือเยี่ยมชม www.philips.com/myrobot3000 ที่คุณสามารถค้นหาวิดีโอสนับสนุนและคำถามที่พบบ่อยได้อีกด้วย นอกจากนี้ คุณยังสามารถติดต่อศูนย์บริการลูกค้าในประเทศของคุณ

ปัญหา	สาเหตุที่เป็นไปได้	การแก้ปัญหา
หุ่นยนต์เปิดไม่ติด	แบตเตอรี่เหลือน้อย	ชาร์จหุ่นยนต์ที่แท่นชาร์จก่อนใช้งาน
	อุณหภูมิแวดล้อมต่ำหรือสูงเกินไป	ใช้หุ่นยนต์ในอุณหภูมิระหว่าง 8-35°C
หุ่นยนต์ไม่สามารถจับคู่กับแอปได้	หุ่นยนต์ไม่ได้อยู่ในโหมดจับคู่อีกต่อไป	ให้หุ่นยนต์กลับสู่โหมดจับคู่โดยกดปุ่มโฮมและปุ่มเปิด/ปิดค้างไว้พร้อมกัน (ไฟจะกะพริบเป็นสีส้ม)
	การเชื่อมต่อ Wi-Fi (สัญญาณ) ไม่เสถียร	วางหุ่นยนต์ในบริเวณที่มีสัญญาณ Wi-Fi ที่ดี
	เลือกเครือข่าย Wi-Fi ผิด	ตรวจสอบว่าคุณเลือกเครือข่าย Wi-Fi ที่ถูกต้อง
	ใช้รหัสผ่านไม่ถูกต้อง	ตรวจสอบว่าคุณใช้รหัสผ่าน Wi-Fi ที่ถูกต้อง
	เลือกรุ่นหุ่นยนต์ผิดในแอป	ตรวจสอบว่าคุณเลือกเครื่องรุ่นหุ่นยนต์ที่ถูกต้อง
	ดาวน์โหลดแอปผิด	ใช้แอปที่คุณดาวน์โหลดผ่านรหัส QR จากคู่มือเริ่มต้นฉบับย่อเสมอ
แอปและหุ่นยนต์ขาดการเชื่อมต่อ	หุ่นยนต์อยู่ห่างจากสัญญาณ Wi-Fi	รอให้หุ่นยนต์เคลื่อนที่กลับเข้ามาในพื้นที่ที่มีสัญญาณ Wi-Fi ที่ดี
	หุ่นยนต์อยู่ในโหมดพักเครื่อง	หุ่นยนต์จะเข้าสู่โหมดพักเครื่องหากไม่ได้กลับไปแท่นชาร์จ กดปุ่มเปิด/ปิดเป็นเวลาอย่างน้อย 3 วินาทีเพื่อปลุกหุ่นยนต์ จากนั้นส่งหุ่นยนต์ไปที่แท่นชาร์จผ่านแอปหรือกดปุ่มโฮม
	เปลี่ยนรหัสผ่าน Wi-Fi แล้ว	เมื่อรายละเอียด Wi-Fi มีการเปลี่ยนแปลง: เพิ่มหุ่นยนต์ลงในแอปอีกครั้ง
	เปลี่ยนชื่อเครือข่าย Wi-Fi แล้ว	เมื่อรายละเอียด Wi-Fi มีการเปลี่ยนแปลง: เพิ่มหุ่นยนต์ลงในแอปอีกครั้ง
	บัญชีแอปมีการเปลี่ยนแปลง	เมื่อรายละเอียดบัญชีมีการเปลี่ยนแปลง ให้เพิ่มหุ่นยนต์ในแอปอีกครั้ง
ไม่ได้รับอีเมลพร้อมรหัสยืนยัน	อีเมลรหัสยืนยันอาจใช้เวลาในการส่งถึงหนึ่งนาที	สำหรับอีเมล อาจต้องรอมากกว่าหนึ่งนาที
	ยังไม่ได้ส่งอีเมล	คลิกปุ่ม "ส่งใหม่"
	อีเมลอาจไปอยู่ในโฟลเดอร์ 'สแปม' หรือ 'ขยะ'	ตรวจสอบโฟลเดอร์ 'สแปม' หรือ 'ขยะ' (ที่อยู่อีเมลของผู้ส่งเริ่มต้นด้วย: HomeRun_noreply@)

ปัญหา	สาเหตุที่เป็นไปได้	การแก้ปัญหา
	ใช้ที่อยู่อีเมลไม่ถูกต้อง	ตรวจสอบว่าคุณใช้ที่อยู่อีเมลที่ถูกต้องหรือไม่
	โทรศัพท์หรือคอมพิวเตอร์ไม่ได้เชื่อมต่อกับอินเทอร์เน็ตที่เสถียรเพื่อรับอีเมล	ตรวจสอบว่าโทรศัพท์หรือคอมพิวเตอร์มีการเชื่อมต่อกับอินเทอร์เน็ตที่เสถียร
หุ่นยนต์หาแท่นชาร์จไม่พบ	มีการย้ายแท่นชาร์จระหว่างการทำความสะอาด	วางแท่นชาร์จกลับเข้าที่เดิมก่อนที่จะเริ่มทำความสะอาด
	แท่นชาร์จไม่ได้เชื่อมต่อกับแหล่งจ่ายไฟ	เชื่อมต่อแท่นชาร์จกับแหล่งจ่ายไฟ
	เซนเซอร์บนหุ่นยนต์และ/หรือแท่นชาร์จสกปรก	ทำความสะอาดเซนเซอร์ทั้งหมดของหุ่นยนต์และแท่นชาร์จ
	มีการจัดโซนห้ามเข้าใกล้กับแท่นชาร์จมากเกินไป	อย่าบันทึกโซนห้ามเข้าใกล้กับแท่นชาร์จมากเกินไป
	แท่นชาร์จถูกวางไว้ในจุดที่มีแสงจ้ามาก	อย่าวางแท่นชาร์จไว้ในที่ที่มีแสงจ้ามาก (เช่น แสงแดดส่องโดยตรง) ซึ่งอาจรบกวนสัญญาณอินฟราเรดได้
หุ่นยนต์ดันแท่นชาร์จออกไป	แท่นชาร์จไม่ได้พิงชิดกำแพง	วางแท่นชาร์จโดยให้ด้านหลังเครื่องชิดกับผนัง
	เซนเซอร์บนหุ่นยนต์และ/หรือแท่นชาร์จสกปรก	ทำความสะอาดเซนเซอร์ทั้งหมดของหุ่นยนต์และแท่นชาร์จ
	แท่นชาร์จมีพื้นที่รอบๆ ไม่เพียงพอ (ด้านละ 0.5 ม. และด้านหน้า 1.5 ม.)	ตรวจสอบให้แน่ใจว่าแท่นชาร์จมีพื้นที่รอบๆ เพียงพอ
หุ่นยนต์ทำความสะอาดไม่ถูกต้อง	ถึงเก็บฝุ่นของหุ่นยนต์เต็ม	เทฝุ่นออกจากถังเก็บฝุ่นของหุ่นยนต์
	น้ำในแท่งทั้งหมด	เติมน้ำในแท่งให้ทันเวลา
	สิ่งของกีดขวางติดอยู่ในแปรง	ขจัดสิ่งของกีดขวางทั้งหมดออกจากแปรง
	ยังไม่ได้ทำความสะอาดแผ่นกรอง	ทำความสะอาดแผ่นกรองเป็นประจำ
	ไม่ได้ใส่แผ่นกรองกลับเข้าไปหรือไม่ได้ใส่กลับอย่างถูกต้อง	ใส่แผ่นกรองกลับอย่างถูกต้อง
	ต้องเปลี่ยนผ้าถูพื้นแบบทำความสะอาดได้	เปลี่ยนผ้าถูพื้นแบบทำความสะอาดได้ของ XV1430 ชื่อผ้าถูพื้นแบบทำความสะอาดได้ของ XV1430 ใหม่ผ่านแอปหรือบน www.philips.com/myrobot3000
หุ่นยนต์ไม่ใช้น้ำหรือใช้น้ำเพียงเล็กน้อยระหว่างการถูพื้น	ตั้งระดับน้ำต่ำเกินไป	ตั้งระดับน้ำให้สูงขึ้นในแอป

ปัญหา	สาเหตุที่เป็นไปได้	การแก้ปัญหา
มีน้ำออกจากฝ้าดูพื้นมากเกินไป / หุ่นยนต์ทำให้พื้นเปียกเกินไป	ตั้งระดับน้ำสูงเกินไป	ตั้งระดับน้ำให้ต่ำลงในแอป ⚠️ ข้อสำคัญ: สำหรับการดูพื้นแข็งที่เสียหายง่าย เช่น พื้นไม้ปาร์เก้ ให้ตั้งค่าระดับน้ำในแอปเป็นระดับต่ำสุด
หุ่นยนต์ไม่ได้ทำความสะอาดพื้นที่บางจุด / หุ่นยนต์ไม่ทำความสะอาดพื้นที่ทั้งหมด / หุ่นยนต์เริ่มไม่ทำความสะอาดพื้นที่บางจุด	เซนเซอร์ของหุ่นยนต์สกปรก	ทำความสะอาดเซนเซอร์ของหุ่นยนต์ด้วยผ้าแห้ง
	หุ่นยนต์กำลังทำงานบนพื้นขัดเงาที่ลื่น	ตรวจสอบให้แน่ใจว่าพื้นแห้งแล้วก่อนที่หุ่นยนต์จะเริ่มทำความสะอาด
	หุ่นยนต์ไม่สามารถเข้าถึงบางพื้นที่ที่ถูกปิดกั้นด้วยเฟอร์นิเจอร์หรือสิ่งกีดขวาง	จัดระเบียบพื้นที่ที่จะทำความสะอาดโดยวางเฟอร์นิเจอร์และสิ่งของชั้นเล็ก ๆ ไว้ในตำแหน่งที่เหมาะสม
	พื้นที่ทำความสะอาดไม่เป็นระเบียบเรียบร้อย	นำวัตถุขนาดเล็กออกจากพื้นและเก็บกวาดพื้นที่ที่ต้องการทำความสะอาดก่อนที่หุ่นยนต์จะเริ่มทำความสะอาด
	หุ่นยนต์จะรักษาระยะที่ปลอดภัยเมื่ออยู่ใกล้กับโซนห้ามเข้าและโซนห้ามดูพื้น และอาจทำให้หุ่นยนต์ไม่สามารถผ่านพื้นที่ใดพื้นที่หนึ่งได้	ลดโซนห้ามเข้าหรือโซนห้ามดูพื้นในแอปให้เล็กน้อย
หุ่นยนต์เกิดการอุดตันเนื่องจากดูดสายเคเบิลเข้าไป	มีสายเคเบิลอยู่บนพื้นซึ่งหุ่นยนต์ไม่สามารถตรวจจับสายเคเบิลได้	หยุดหุ่นยนต์และถอดที่ครอบแปรงออก นำแปรงหลักออกและตรวจสอบว่ามีอะไรติดอยู่ในแปรงด้านข้างหรือไม่ ถอดแปรงด้านข้าง นำสายเคเบิลออก ใส่แปรงด้านข้างกลับเข้าไปใหม่ นำสายเคเบิลทั้งหมดออกจากพื้นก่อนเริ่มทำความสะอาด
หุ่นยนต์ตกลงจากบันได	เซนเซอร์กันตกที่ด้านล่างของหุ่นยนต์สกปรก	ทำความสะอาดเซนเซอร์กันตกที่ด้านล่างของหุ่นยนต์
	มีการวางสิ่งของไว้ที่ชั้นบนสุดของบันไดที่หุ่นยนต์ตรวจจับได้และคิดว่าปลอดภัยในการเคลื่อนที่	นำวัตถุใดๆ ที่วางอยู่บนชั้นบนสุดของบันไดออก
หุ่นยนต์ไม่ชาร์จหรือคายประจุอย่างรวดเร็ว	หุ่นยนต์ถูกจัดเก็บไว้ในพื้นที่ที่ร้อนหรือเย็นเกินไป	ชาร์จไฟและจัดเก็บหุ่นยนต์ไว้ที่อุณหภูมิระหว่าง 8°C และ 35°C
แท่นชาร์จดูดฝุ่นอัตโนมัติไม่ดูดฝุ่นจากหุ่นยนต์	ไม่ได้ใส่ถุงเก็บฝุ่นกลับเข้าไปหรือไม่ได้ใส่กลับอย่างถูกต้อง	ใส่ถุงเก็บฝุ่นในแท่นชาร์จดูดฝุ่นอัตโนมัติให้ถูกต้อง
	ถุงเก็บฝุ่นเต็ม	ใส่ถุงเก็บฝุ่นเปล่าในแท่นชาร์จดูดฝุ่นอัตโนมัติ

ปัญหา	สาเหตุที่เป็นไปได้	การแก้ปัญหา
	เปิดใช้งานโหมดเข็มนาฬิกาหรือห้ามรบกวนในแอปแล้ว	ยกเลิกการเลือกโหมดเข็มนาฬิกาหรือห้ามรบกวนในแอป
	มีสิ่งอุดตันที่ช่องลมเข้าของแท่นชาร์จดูดฝุ่นอัตโนมัติ	ทำความสะอาดช่องลมเข้าของแท่นชาร์จดูดฝุ่นอัตโนมัติ
มีฟอมสะสมในแท่งค้ำน้ำและหุ่นยนต์เคลื่อนไหวแปลกๆ	มีการเติมน้ำยาทำความสะอาดลงในแท่งค้ำน้ำ ซึ่งนำไปทำให้หุ่นยนต์สิ้น	ห้ามเติมน้ำยาทำความสะอาดลงในแท่งค้ำน้ำอีก ทำความสะอาดหุ่นยนต์และลือรวมทั้งล้างแท่งค้ำน้ำให้สะอาด
หุ่นยนต์ส่งเสียงดังผิดปกติ	ไม่ได้ใส่แผ่นกรองกลับเข้าไปหรือไม่ได้ใส่กลับอย่างถูกต้อง	ตรวจสอบว่าใส่แผ่นกรองกลับอย่างถูกต้องหรือไม่
แปรงไม่หมุนอีกต่อไป	มีเส้นขนติดอยู่ในแปรงหลัก	กำจัดเส้นขนด้วยเครื่องมือทำความสะอาดแปรงที่มาพร้อมกับหุ่นยนต์
	สิ่งของกีดขวางอื่นๆ ติดอยู่ในแปรง	ขจัดสิ่งของกีดขวางอื่นๆ ออกจากแปรง
	ใส่แปรงหลักกลับไม่ถูกต้อง	ถอดแปรงหลักออกแล้วประกอบกลับเข้าไปใหม่
		เมื่อใส่แปรงหลักกลับลงในเครื่องไม่ถูกต้อง: ประกอบแกนสี่เหลี่ยมเข้ากับรูสี่เหลี่ยมอีกครั้งให้ถูกต้อง
แปรงด้านข้างงอผิดรูป	อาจมีบางอย่างติดอยู่ในแปรงด้านข้าง	ใส่แปรงลงในน้ำร้อนสักครู่แล้วปล่อยให้แห้ง
		ซื้อแปรงด้านข้างใหม่ผ่านแอปหรือที่ www.philips.com/myrobot3000
หุ่นยนต์จะไม่เคลื่อนที่ไปบนพื้นสีดำ	หุ่นยนต์คิดว่าพื้นสีดำสนิทคืออันตรายที่ทำให้เกิดการรบกวน - เปิดใช้งานการตรวจจับขอบ	ตรวจสอบให้แน่ใจว่าเปิดไฟในห้องที่มีพื้นสีดำสนิท
		ทำความสะอาดเซนเซอร์กับดกที่ด้านล่างของหุ่นยนต์
กำหนดเวลาแล้ว แต่หุ่นยนต์ไม่เริ่มทำความสะอาดตามกำหนดเวลา	ฟังก์ชัน 'ห้ามรบกวน' อาจเปิดใช้งานอยู่	ตรวจสอบในแอปว่าเปิดฟังก์ชัน 'ห้ามรบกวน' ในเวลาเดียวกับกำหนดเวลาหรือไม่
	หุ่นยนต์อยู่ในโหมดพักเครื่อง	ตรวจสอบให้แน่ใจว่าหุ่นยนต์กำลังชาร์จอยู่ในแท่นชาร์จ หุ่นยนต์จะเข้าสู่โหมดพักเครื่องหากไม่ได้กลับไปแท่นชาร์จ กดปุ่มเปิด/ปิดเป็นเวลาอย่างน้อย 3 วินาทีเพื่อปลุกหุ่นยนต์ จากนั้นส่งหุ่นยนต์ไปที่แท่นชาร์จผ่านแอปหรือกดปุ่มโฮม
	เลือกเขตเวลาในแอปไม่ถูกต้อง	คุณสามารถเปลี่ยนเขตเวลาได้ในแอปใน 'บัญชีของฉัน' ใต้ 'โปรไฟล์'
	หุ่นยนต์ขาดการเชื่อมต่อกับเครือข่าย Wi-Fi	ตรวจสอบให้แน่ใจว่าเครือข่าย Wi-Fi ใช้งานได้

ปัญหา	สาเหตุที่เป็นไปได้	การแก้ปัญหา
	แบตเตอรี่ของหุ่นยนต์หมด	ตรวจสอบให้แน่ใจว่าแท่นชาร์จเชื่อมต่อกับแหล่งจ่ายไฟแล้ว
ไม่สามารถเข้าสู่ระบบบัญชีแอป-หุ่นยนต์ได้	มีการเปลี่ยนแปลงที่อยู่อีเมล	สร้างบัญชีแอปใหม่ในกรณีที่อยู่อีเมลถูกเปลี่ยน
	รหัสผ่านไม่ถูกต้อง	ป้อนรหัสผ่านที่ถูกต้อง ในกรณีที่ลืมรหัสผ่าน ให้คลิก 'ลืมรหัสผ่าน' และทำตามขั้นตอน
	เลือกภูมิภาคของประเทศไม่ถูกต้อง	เลือกภูมิภาคของประเทศที่ถูกต้องในแอป
ยังคงได้รับข้อความมือปราบเกี่ยวกับการอัปเดตแอปหรือเฟิร์มแวร์	ไม่ได้ติดตั้งการอัปเดตแอปหรือการอัปเดตเฟิร์มแวร์	สำหรับการปรับปรุงหุ่นยนต์อย่างต่อเนื่อง เราขอแนะนำให้ติดตั้งการอัปเดตทั้งหมด
แอปหุ่นยนต์ Philips HomeRun ไม่สามารถใช้งานได้ในประเทศของคุณ	VPN อาจบล็อกการเข้าถึงข้อมูลประเทศที่ถูกต้อง	ปิดใช้งานบริการ VPN ที่คุณใช้อยู่
	บัญชี Google หรือ Apple อาจตั้งค่าเป็นประเทศอื่น	เปลี่ยนข้อมูลบัญชี Google หรือ Apple ให้ตรงกับประเทศที่คุณซื้อหุ่นยนต์
การอัปเดตเฟิร์มแวร์ล้มเหลว	ระดับแบตเตอรี่ต่ำเกินไป	ระดับแบตเตอรี่ของหุ่นยนต์ต้องมีมากกว่า 20% เพื่อติดตั้งการอัปเดต
	หุ่นยนต์ไม่อยู่ที่แท่นชาร์จ	ตรวจสอบให้แน่ใจว่าหุ่นยนต์กำลังชาร์จอยู่ในแท่นชาร์จ เมื่อคุณติดตั้งการอัปเดต
	การเชื่อมต่อ Wi-Fi ไม่เสถียร	ตรวจสอบให้แน่ใจว่าหุ่นยนต์อยู่ในจุดที่มี WiFi เสถียร
หุ่นยนต์ทำแผนที่เสร็จแล้ว แต่ฉันไม่เห็นแผนที่ในแอป	หุ่นยนต์ไม่ได้เริ่มต้นและสิ้นสุดที่แท่นชาร์จ	ในการสร้างแผนที่ ตรวจสอบให้แน่ใจว่าหุ่นยนต์เริ่มต้นและสิ้นสุดที่แท่นชาร์จ เมื่อบันทึกแผนที่ในแอปแล้ว คุณสามารถใช้งานหุ่นยนต์ได้โดยไม่ต้องมีแท่นชาร์จ
แผนที่ของฉันหายไปจากแอป	แผนที่ครบจำนวนสูงสุดแล้ว	หุ่นยนต์จะสร้างแผนที่ใหม่เมื่อรู้จักสภาพแวดล้อมใหม่ หากคุณมีแผนที่อยู่แล้ว 5 รายการ หุ่นยนต์จะแทนที่แผนที่เก่า หากคุณต้องการแน่ใจว่าหุ่นยนต์จะไม่แทนที่แผนที่ ให้ล็อกแผนที่นั้นไว้ในแอป คุณสามารถล็อกแผนที่ได้ 3 รายการพร้อมกัน

目录

简介	269
产品概述	270
首次使用之前	271
使用准备	271
声音信号	276
扫地机器人如何工作	277
使用扫地机器人	281
清洁和保养	284
用户界面信号及其含义	292
重置/恢复扫拖机器人	293
更换	294
保修和支持	296
弃置和回收	296
故障处理方法	296

简介

感谢您购买飞利浦 HomeRun 扫拖一体机器人 3000 系列 Aqua! 为了充分利用您的扫拖机器人并使用所有高级功能, 请下载并安装飞利浦 HomeRun 扫拖机器人应用程序。您还可以在应用程序中或通过访问

www.philips.com/myrobot3000 来找到支持视频和常见问题解答。

在第一次使用本扫拖机器人前, 请仔细阅读单行本安全手册, 并妥善保管以供日后参考。

产品概述

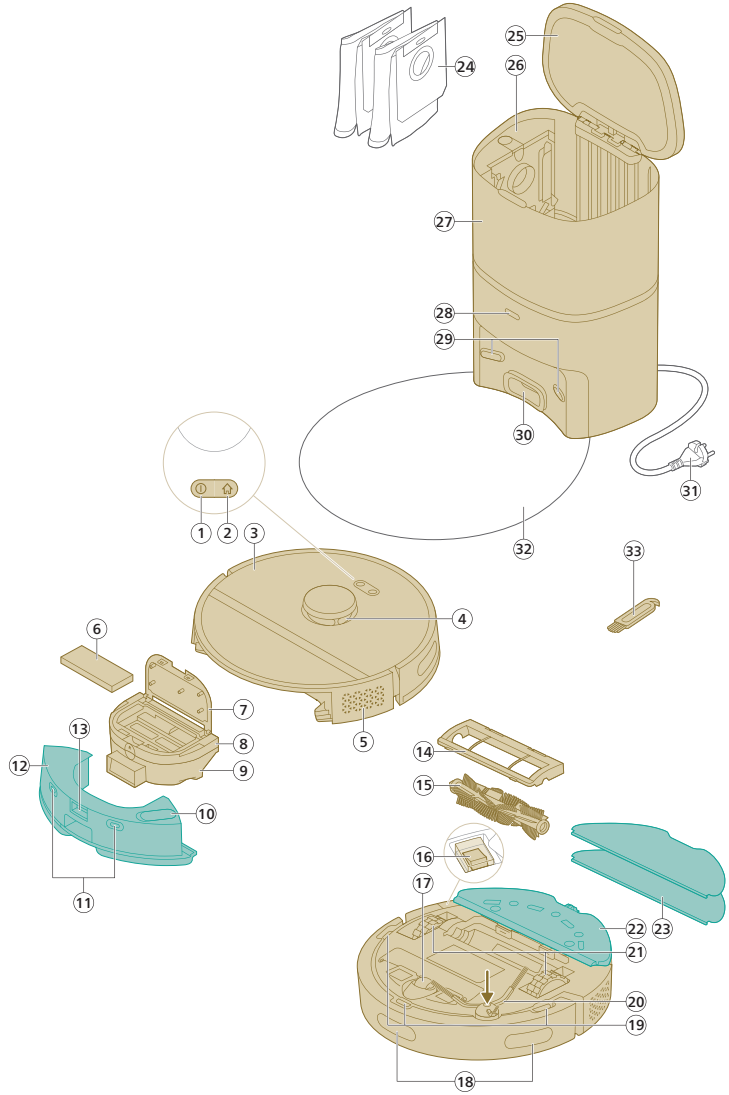

- 1 开/关按钮
- 2 回站按钮
- 3 上盖
- 4 360° 激光导航 (LiDAR)
- 5 出风口
- 6 可水洗滤网
- 7 可水洗滤网盖
- 8 集尘盒清空盖

- 9 集尘盒
- 10 注水口
- 11 充电触点（扫拖机器人）
- 12 水箱
- 13 水箱拆卸按钮
- 14 刷盖
- 15 主刷
- 16 电源开关
- 17 前脚轮
- 18 引导扫拖机器人返回基座的传感器（3 个）
- 19 防跌落传感器（3 个）
- 20 边刷
- 21 主滚轮
- 22 拖布支架
- 23 可水洗拖布（2 个）
- 24 集尘袋（2 个）
- 25 存储罐盖
- 26 集尘袋仓
- 27 自动清空座
- 28 指示灯
- 29 充电触点（基座）
- 30 排屑管
- 31 电源线插座
- 32 隔垫
- 33 刷清洁工具

首次使用之前

- 1 从包装箱中取出产品并拆掉所有包装材料。
- 2 取下保护盖。
- 3 如果您看到任何明显损坏迹象，请访问 www.philips.com/support 或联系您所在国家/地区的客户服务中心。

使用准备

 有关选择最佳基座安装位置的提示：

- 请勿将基座放在光线明亮处或家具下方，否则会阻挡红外信号，红外信号可帮助扫拖机器人寻找基座返回途径。
- 将基座安装在靠墙的水平表面上。
- 将基座安装在硬地板上。

- 请勿将基座放在楼梯或热源（散热器）附近。
- 安装在 WiFi 信号良好的位置。

安装基座

- 1 在正确的尺寸范围内安装基座，便于放置。

i 注意：请在基座两侧留出 0.5 米空间，在基座前方留出 1.5 米空间。

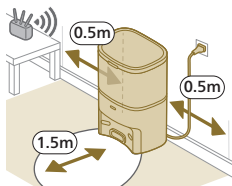

- 2 将基座连接至电源。
- 3 确保将电源线的剩余部分妥善隐藏在基座后侧，以便扫拖机器人不会压到电源线。
- 4 将集尘袋放入基座的集尘袋仓内。

安装拖布支架、可水洗拖布和边刷

- 1 将边刷卡入扫拖机器人底部的恰当位置。

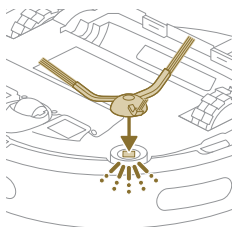

- 2 将拖布支架安装到扫拖机器人水箱底部。

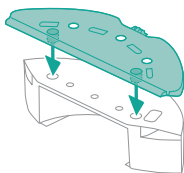

- 3 将可水洗拖布的直边正确滑入拖布支架的槽位中，并将可水洗拖布粘到支架的魔术贴材料上。

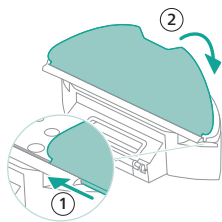

为扫拖机器人充电

i 注意：即使是首次充电，基座仍会开始将扫拖机器人抽空。这属于正常充电程序，而非故障。

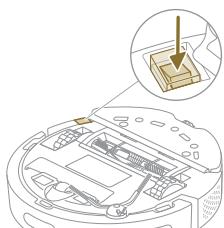

- 1 按下扫拖机器人底部的电源开关，以开启扫拖机器人。
- 2 将扫拖机器人转动到恰当位置，并将其放在基座前方的地板上。
- 3 确保将基座连接到电源插座。

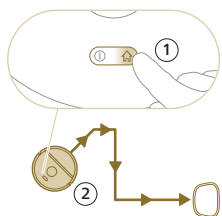

- 4 按下回站按钮。扫拖机器人将行驶到基座上的正确位置。
- 5 等待扫拖机器人充电完成。

如果电池的电量耗尽，扫拖机器人不会自动行驶到正确位置。在这种情况下，请按照以下步骤操作：

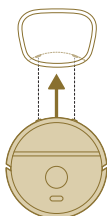

- 1 将扫拖机器人转动到恰当位置，并将其放在基座前方的地板上。水箱应朝向基座的方向。
- 2 将扫拖机器人水箱上的充电触点与基座上的充电触点对齐。

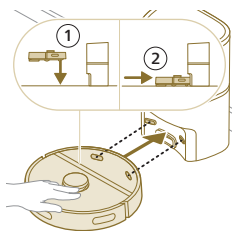

- 3 将扫拖机器人推向基座，使扫拖机器人的充电触点与基座的充电触点接触。

i 注意：确保扫拖机器人位于正确位置并开始充电。扫拖机器人顶部两个按钮的指示灯将缓慢闪烁。如果电池电量耗尽，扫拖机器人可能需要一段时间才会显示其正在充电。

i 注意：即使是首次充电，基座仍会开始将扫拖机器人抽空。这属于正常充电程序，而非故障。

- 4 等待扫拖机器人充电完成。

i 注意：首次使用前，确保扫拖机器人已充满电。

i 注意：基座上的白色 LED 灯还会亮起，表示扫拖机器人正在充电。

下载应用程序，进行注册，然后连接到 Wi-Fi

应用程序内容

您可以使用飞利浦 HomeRun 扫拖机器人应用程序操作扫拖机器人。通过该应用程序，您可以管理扫拖机器人，应用程序还会提供帮助和支持：

- 1 使用方法视频。
- 2 完整版用户手册。
- 3 常见问题解答。
- 4 联系客户服务。
- 5 创建您家的地图。
- 6 选择要清洁的房间。
- 7 针对每个房间在不同的清洁模式和设置之间进行选择。
- 8 实时查看清洁操作的状态并查看电池电量。
- 9 接收通知和提醒。
- 10 安排清洁操作。
- 11 查看保养状态和寻找替换部件。

下载应用程序

- 1 扫描本用户手册封面或扫拖机器人包装上的二维码。

或者：

在 Apple App Store 或任意 Android App Store 中搜索“飞利浦 HomeRun 扫拖机器人应用程序”。

- 2 下载并安装该应用程序。
- 3 按照应用程序中的说明操作。



注册个人帐户

您可以注册个人帐户，尽享以下优势：

- 通过多个设备控制扫拖机器人（例如通过智能手机和平板电脑），或添加家中的多个用户。
- 保存重要数据的备份，例如您家的自定义清洁计划。

i 注意：如果您更换手机并且尚未注册帐户，您的所有自定义清洁计划都将丢失。

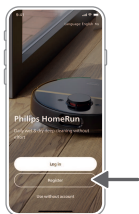

i 重要提示：飞利浦重视并尊重您的隐私。在注册之前，请点击应用程序中隐私声明的链接进行查看。

设置 Wi-Fi 连接

i 使用前：确保扫拖机器人和移动设备 Wi-Fi 信号良好。

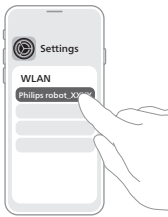
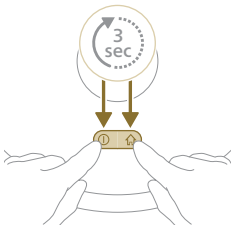
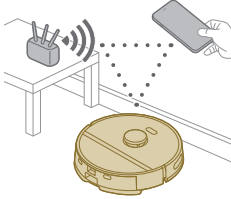

1 按下应用程序中的“添加扫拖机器人”按钮，然后按照说明操作。

2 在应用程序中将扫拖机器人与 WiFi 配对。

3 同时按住开/关按钮和回站按钮三秒。按钮上的指示灯将会呈橙色闪烁，表示扫拖机器人处于 Wi-Fi 设置模式。

4 单击加入按钮（如果显示在应用程序中）以连接“飞利浦扫拖机器人”网络。

i 注意：如果应用程序中未显示加入按钮，请离开应用程序并转到移动设备“设置”下面的 WiFi。您可以在该位置选择“飞利浦扫拖机器人”网络并连接到该网络。

如果 Wi-Fi 配对失败：

- 检查 Wi-Fi 连接。
- 检查您选择的型号是否正确。
- 检查输入的 Wi-Fi 密码是否正确。
- 检查扫拖机器人是否仍处于 Wi-Fi 设置模式。

i 注意：如果扫拖机器人上两个按钮的指示灯仍呈橙色闪烁，则可以识别这种情况。

i 注意：如果您无法解决问题，请访问 www.philips.com/myrobot3000 查阅支持信息和客户服务的详细联系信息。

声音信号



- 扫拖机器人的语音提示语言可从英语更改为您的当地语言。要更改语言，请下载应用程序并将扫拖机器人连接到 Wi-Fi，使其可以下载新语言。
- 如果需要关注扫拖机器人，应用程序会发出提示和提醒。这样，即使您离开时扫拖机器人仍在清洁，您也会全面了解其实时状态。

设置语音提示的语言

i 在将扫拖机器人连接到 Wi-Fi 后，您可以立即设置语音提示语言

- 1 确保扫拖机器人已连接到应用程序。
- 2 应用程序中有两处位置显示更改语音提示语言的选项。
 - 在要求您为扫拖机器人命名的同一个应用程序屏幕上
 - 或者按下左上角的三条线，然后选择“扫拖机器人设置”选项卡。
- 3 然后在该位置选择语音提示的语言。

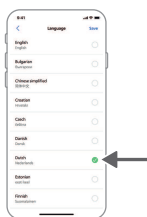

扫地机器人如何工作

绘制地图

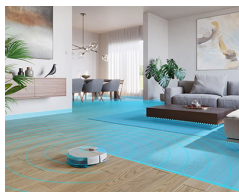

地图绘制工作原理

扫拖机器人驶过各个房间，激光导航快速扫描房间以构建地板的地图 .

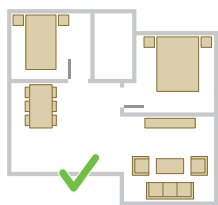

地图编辑

在应用程序中，您可以使用地图编辑功能完成以下操作：

- 编辑房间（合并/拆分房间、命名房间）以便可以自定义扫拖机器人对每个房间的清洁程序。
- 设置限制区域以指定允许扫拖机器人清洁的区域和不允许清洁的区域。
- 创建您家中每块地板的地图并最多存储 5 个地图。在使用时，该产品会在新环境中生成新地图。如果您有常用地图并且不希望被意外覆盖，最多可以锁定 3 个地图。

准备房间以绘制地图

在开始绘制地图之前，请确保：

- 确保相应区域井然有序。
- 将家具放在适当位置。
- 收好零散的小障碍物。

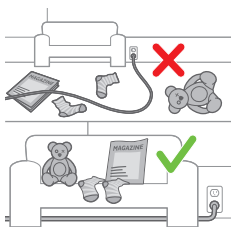

i 注意：这一点非常重要，可以避免在地图上永久存储这些障碍物。

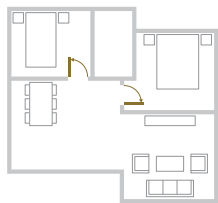

- 打开室内所有的门并关闭通向室外的门。

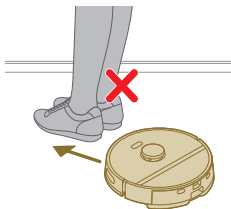

i 重要提示：确保在使用过程中，扫拖机器人不会被阻挡。

创建地图



i 重要提示：在绘制地图期间，扫拖机器人不会执行清洁操作。

i 重要提示：要创建地板的地图，请务必将基座放在要绘制地图的地板上，因为扫拖机器人在地图绘制的开始和结束阶段都必须位于基座上。如要创建二楼地板的地图，在地图绘制过程中，基座必须放置在二楼地板上。之后，即使基座位于其他楼层，也可以使用此楼层的地图。

设置清扫限制区，指定扫拖机器人无需清洁的区域

在应用程序中，您可以设置限制区域，指定允许扫拖机器人清洁的区域和不允许清洁的区域。

虚拟墙和禁区

创建虚拟墙  和禁区 ，指定您不希望扫拖机器人前往的区域。例如，您可以出于以下目的来创建虚拟墙和禁区：

- 保护易碎物品。扫拖机器人无法检测小障碍物（如鞋子、玩具或电缆），也不能检测光亮、透明（例如玻璃）或深色障碍物或者表面。
- 防止扫拖机器人在清洁时卡住。



i 注意：扫拖机器人可能会卡在长毛绒地毯、带条纹地毯或非常轻的地垫上（如在浴室中）。扫拖机器人也无法检测地板上的电缆。

- 保护扫拖机器人。

i 注意：扫拖机器人应远离液体和潮湿区域，例如宠物餐具和种植木槽。

i 重要提示：不应使用虚拟墙和禁区来防止危险。

i 重要提示：虚拟墙和禁区不应阻止扫拖机器人返回基座。



免拖区

创建免拖区 ，防止扫拖机器人为地毯或地垫拖地。

i 注意：当安装了拖布支架后，扫拖机器人会避开免拖区。当未安装拖布支架时，扫拖机器人仅对免拖区吸尘。

扫拖机器人如何清洁

在应用程序中，可以选择以下清洁程序：

程序	说明
定期清洁	定期清洁适合用于一般的日常清洁程序。扫拖机器人按照您在清洁计划中指定并保存的设置清洁每个房间。如果无法识别环境，扫拖机器人会对环境绘图，同时对该区域进行吸尘（在这种情况下，扫拖机器人不会进行拖地）。完成后，它会返回到基座。
自定义清洁	自定义清洁可用于让扫拖机器人在特殊场合执行清洁操作。您可以按照自己的喜好自定义扫拖机器人的清洁程序。可设置以下三个选项。 <ul style="list-style-type: none"> - 房间：扫拖机器人按照您指定的顺序清洁一个或多个房间。 - 区域：扫拖机器人清洁您指定房间内的某个区域。 - 局部：扫拖机器人清洁室内特定位置 1.5 x 1.5 米的正方形区域。 <p>i 注意：进行局部清洁时，请将扫拖机器人放在需要清洁的正方形区域的中间位置。</p> <p>选择上述其中一个选项之后，您可以选择一种清洁模式并微调清洁首选项和高级设置。</p>

设置清洁首选项、高级设置和清洁顺序

在应用程序中，您可以为每个房间选择五种不同的清洁模式。这些模式为标准模式，可在大多数情况下使用。您可以通过微调清洁首选项和高级设置，自定义自己的清洁模式。

清洁模式

模式	说明
干湿两用	扫拖机器人对地板同时进行吸尘和拖地。此模式适合用于定期清洁硬地板。 ⚠️ 重要提示：对于对拖地敏感的硬地板，例如镶木地板，请在应用程序中将拖地湿度水平设置为最低。
干用	扫拖机器人只对地板进行吸尘。此模式可用于不得拖地的区域。
安静	扫拖机器人以极小的噪音进行清洁。吸力降低且语音提示静音。
强力	扫拖机器人对地板以全功率同时进行吸尘和拖地。此模式适合用于小区域的深度清洁。 请注意，不建议以这种模式清洁较大区域。扫拖机器人将通过该区域 5 次，清洁时间和电池电量消耗将会明显增加。
个性化	对于此模式，您可以从头开始选择所有设置。

清洁首选项

对于每种清洁模式，您可以微调以下清洁首选项：

设置	说明
吸力 	更改吸力： <ul style="list-style-type: none"> - Eco 环保节能：适用于在低能耗和低噪声强度下进行高效清洁。 - 正常：适用于定期清洁和有效清除硬地板上的细尘，同时在功率和效率之间实现出色平衡。 - 高：适用于深度清洁较大的地板。与“最大”模式相比，一次充电可清洁更大区域。 - 最大：非常适合清除大块污垢，如面包屑。强吸力可清除隐藏在地毯深处和缝隙中的细尘颗粒。

设置	说明
拖地湿度 	<p>确定水从电动水箱泵送到拖布的流速：</p> <div style="background-color: #cccccc; padding: 5px; margin-bottom: 10px;">⚠ 重要提示：请勿向水箱中添加热水或清洁剂。</div> <ul style="list-style-type: none"> - 无：对无涂层木地板和地毯关闭拖地湿度。 - 低：对敏感地板（例如镶木地板）进行拖地。与单纯吸尘相比，吸尘和拖地相结合可以清除更细小的灰尘。 - 中：适用于定期干湿清洁。拖布可清除表面污垢和细菌，使您的家保持清洁、健康。 - 高：适用于让家中保持一尘不染。建议将此设置与清洁路径 2 次或 5 次重复相结合以进行强力清洁。
清洁路径重复	指定清洁次数。对于正常清洁，一次足矣。可以将扫拖机器人设定为进行 2 次或 5 次清洁，从而进行强力清洁。建议仅对特定清洁区域选择此选项，因为它会影响清洁持续时间。

高级设置

对于每种清洁模式，您可以微调以下高级设置：

设置	说明
地毯增压 	启用或禁用地毯增压。扫拖机器人行驶到地毯或地垫上时自动增加吸力。建议启用此设置。

使用扫地机器人

准备清洁操作

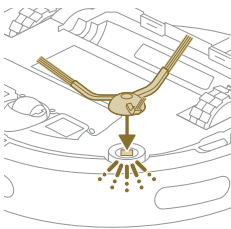

在扫拖机器人开始清洁操作之前：

- 将边刷卡入扫拖机器人底部的恰当位置。

- 将拖布支架安装到水箱底部。

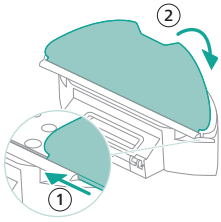
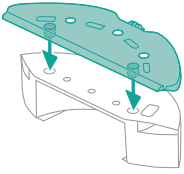

- 将可水洗拖布安装到拖布支架上。

⚠ 重要提示： 拖布支架可拆除。但在使用装有拖布支架的扫拖机器人时，即使不拖地，可水洗拖布也必须始终安装在拖布支架上。这是为了在使用过程中防止损坏地板和拖布支架。

- 清理地板上的所有电缆、电线、绳索以及鞋履和玩具等小物品，防止扫拖机器人被缠绕。
- 打开室内所有的门。
- 预先润湿拖布以获得最佳效果。

通过应用程序开始首次清洁程序

开始

- 1 打开应用程序。

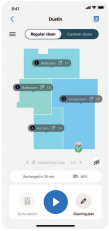

- 2 选择清洁程序：定期清洁或自定义清洁。

- 3 按下“开始”图标。

i 注意： 如果电池电量过低，无法开始清洁。请等到扫拖机器人充满电后再开始清洁操作。



停止

- 1 按下应用程序中的“暂停”图标。扫拖机器人将会停止工作。
- 2 再次按下“开始”图标。扫拖机器人将会继续工作。

3 按下“回站并充电”图标。扫拖机器人将会返回基座。

不通过应用程序使用扫拖机器人

i 注意： 为了获得最佳体验，我们建议使用应用程序。

在没有应用程序的情况下，您可以使用扫拖机器人上的两个按钮进行操作：

- 开/关按钮
 - 长按（3 秒）可打开和关闭扫拖机器人。
 - 短按可以开始清洁或暂停清洁。再次按下可继续清洁。
- 回站按钮
 - 短按（扫拖机器人未清洁时）：扫拖机器人将会找到基座并充电。
 - 清洁时短按：扫拖机器人将停止清洁。再次短按：扫拖机器人将会返回基座进行充电。
 - 扫拖机器人驶回基座时短按：扫拖机器人将会暂停返回基座。再次按下可让其驶回基座。

手动操作时，扫拖机器人将会吸尘和拖地。但如果水箱没水，将不会拖地。

扫拖机器人的清洁模式

扫拖机器人有条不紊地对家进行清洁。扫拖机器人会逐个房间进行清洁，并始终先清洁房间的边缘，然后清洁其余表面。

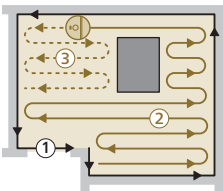

返回到基座

扫拖机器人完成清洁操作后，会自动驶回基座进行充电。

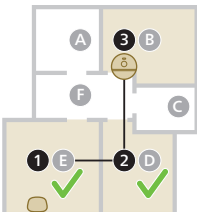

自动充电和继续操作



如果清洁时电池电量不足 (<20%), 扫拖机器人会自动返回到基座进行充电。电池充满电后, 扫拖机器人会继续之前暂停的操作。

清洁和保养

保养计划

部件	清洁	更换
可水洗拖布	每次使用后	3-6 个月
主刷	每月一次	6-12 个月
可水洗滤网	每月一次	3-6 个月
边刷	每月一次	6-12 个月
主滚轮和万向轮	每月一次	-
360° 激光导航 (LiDAR) 传感器	每月一次	-
传感器:	每月一次	-
- 用于寻找基座的红外信号接收器		
- 用于与基座通信的红外信号发射器		
- 防跌落传感器 (3 个)		
扫拖机器人和基座的充电触点	每月一次	-
用于检测集尘盒和水箱放置情况的传感器	6 个月	-

自动清空座内的集尘袋

当自动清空座上的橙色 LED 灯闪烁时，表示集尘袋已满。

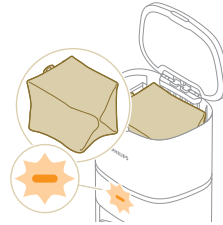

如何清洁拖布和集尘盒

清洁可水洗拖布

- 1 将可水洗拖布从魔术贴材料上扯下，然后将可水洗拖布直边从槽位中滑出。

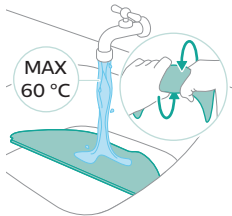
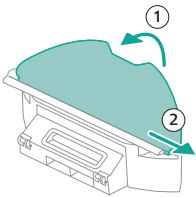

- 2 用水冲洗并清洁可水洗拖布，或在清洗机中进行清洗。

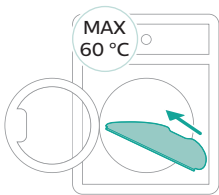

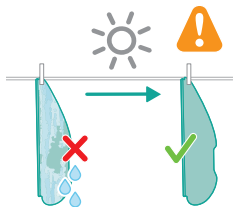

3 晾干可水洗拖布。

i 注意：请勿使用其他方式来干燥可水洗拖布。

清洁集尘盒

1 将集尘盒从水箱中拉出。

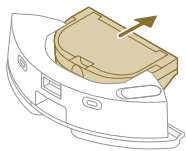

2 打开集尘盒盖，从集尘盒中倒出污物。

i 注意：请勿混淆集尘盒盖和可水洗滤网盖。

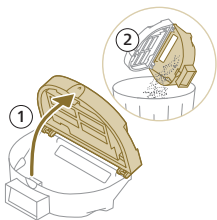

3 打开可水洗滤网盖，将可水洗空气滤网拉出。

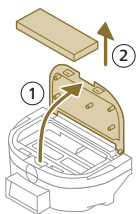

4 用水冲洗可水洗滤网，并将其晾干。

i 注意：请勿使用清洁剂。

i 注意：请勿使用其他方式来干燥可水洗滤网。

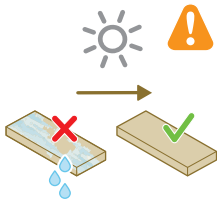

5 将可水洗滤网紧贴在集尘盒的滤网锁上并将其推入。

6 向下推动可水洗滤网。

7 关闭可水洗滤网盖。

- 8 将集尘盒滑回到水箱中。

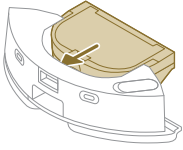

清洁水箱

- 1 按下水箱拆卸按钮。
- 2 从扫拖机器人中拉出水箱。

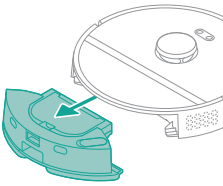

- 3 从水箱中取出集尘盒。

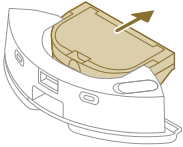

- 4 用自来水冲洗水箱
- 5 用软布擦干水箱外部。

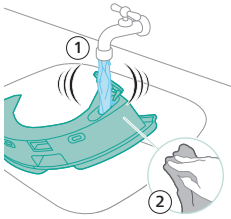

i 注意：请勿使用清洁剂。

A 重要提示：请勿在洗碗机中清洗水箱。

- 6 将水箱的密封盖保持打开，使水箱内部晾干。

i 注意：请勿使用其他方式来干燥水箱。

- 7 将集尘盒放回到水箱中。

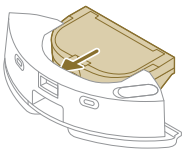

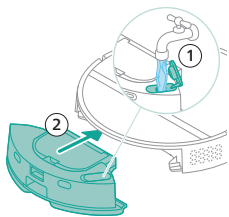

8 通过注水口为水箱加水。将水箱插入到正确位置。

i 注意：确保水箱外部干燥。

i 注意：请勿使用清洁剂。

清洁主刷

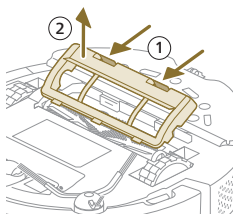

1 将扫拖机器人倒置在平稳表面上。

2 同时按下刷盖的拆卸按钮。

3 提起并取出刷盖。

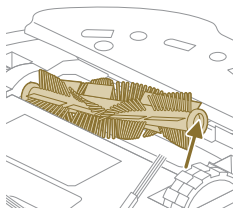

4 将主刷拉出。

5 使用清洁工具剪断毛发。

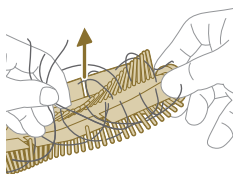

6 从主刷上取下毛发和污物。

💡 提示：使用清洁工具的刷端清理主刷上的污物。

7 如果您将主刷末端的护盖取下，请将其放回。

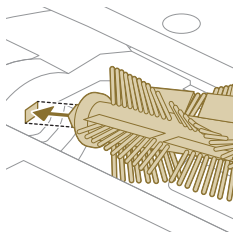

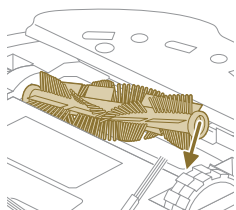

- 8 将主刷安装在正确位置。将方形桩与方形孔对齐，并将刷插入到位。

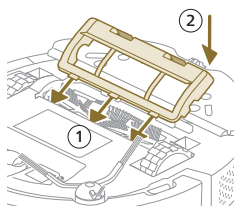

- 9 将刷盖放在正确的开口内。
- 10 将刷盖推入。

清洁边刷

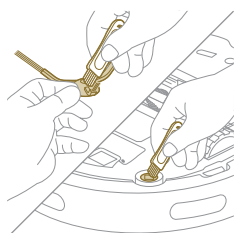

- 1 将扫拖机器人倒置在平稳表面上。
- 2 取下边刷。
- 3 使用软毛刷（例如牙刷）清除边刷和扫拖机器人上的灰尘或绒毛。

 提示：可以使用清洁工具的刷端清除边刷和扫拖机器人上的灰尘或绒毛。

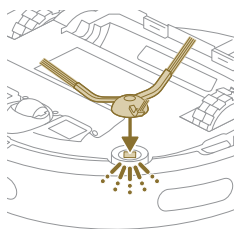

- 4 将边刷卡入扫拖机器人底部的恰当位置。

清洁主滚轮和前脚轮

- 1 将扫拖机器人倒置在平稳表面上。

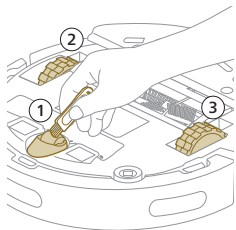

- 2 使用软毛刷（例如牙刷）清除前脚轮和主滚轮上的灰尘或绒毛。

 可以使用清洁工具的刷端清除滚轮上的灰尘或绒毛。

清洁传感器、触点和红外信号接收窗

为保持良好的清洁效果，必须经常清洁传感器、触点和红外信号接收窗。

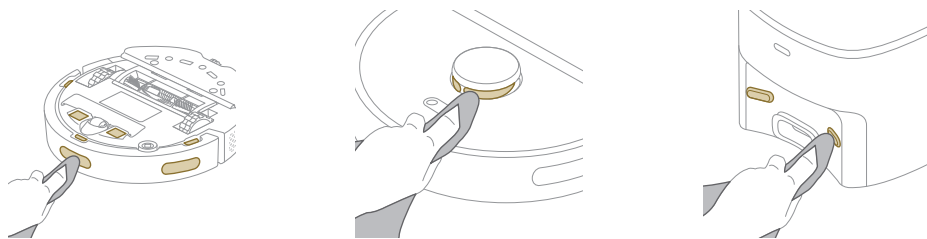

- 1 从电源插座上拔下基座的插头。
- 2 请使用非磨蚀性干软布。如有必要，轻轻润湿软布。
- 3 清洁组件。

 注意：请勿使用清洁剂。

- 4 用干布擦干组件和表面。

 注意：请勿使用其他方式来干燥组件。

更换集尘袋

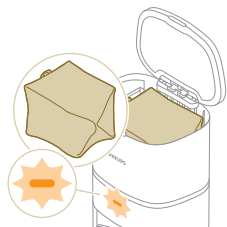

当自动清空座上的橙色 LED 灯闪烁时，表示集尘袋已满。

- 1 打开自动清空座盖。

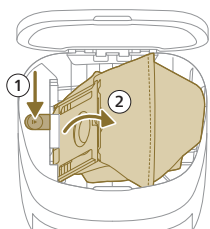

2 按释放按钮，将集尘袋固定架推到侧面。

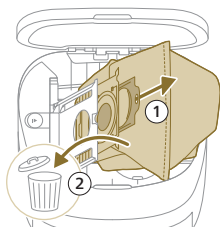

3 取下并弃置集尘袋。

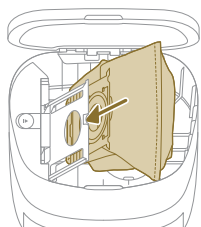

4 将集尘袋的纸板部分滑入集尘袋固定架。

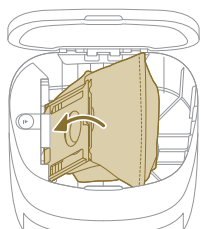

5 将集尘袋固定架推回到直立位置，直至听到“咔哒”一声。

6 关闭自动清空座盖。

i 有关从何处以及如何订购新集尘袋的信息，请参见本手册中的“更换”部分。

长期存放

- 1 将电池充满电。
- 2 将扫拖机器人存放在温度为 8°C 至 $+35^{\circ}\text{C}$ 的环境中。

用户界面信号及其含义

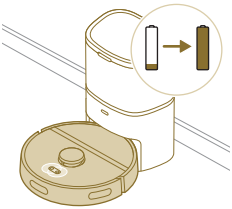
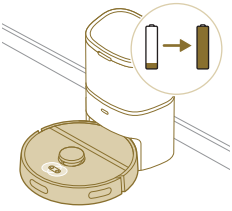
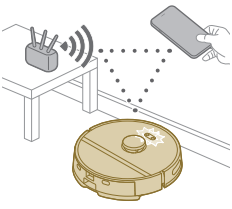
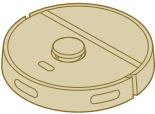
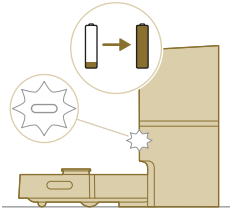
信号	信号描述	信号含义
	扫拖机器人上两个按钮的指示灯将缓慢闪烁。	扫拖机器人正在充电。
	扫拖机器人上两个按钮的指示灯持续亮起。	扫拖机器人已充满电。
	扫拖机器人上两个按钮的指示灯呈橙色闪烁。	扫拖机器人处于 Wi-Fi 设置模式。
	扫拖机器人的指示灯熄灭。	扫拖机器人已进入睡眠模式。如果扫拖机器人未返回到基座，它将进入睡眠模式。按住开/关按钮 3 秒或更长时间以唤醒扫拖机器人，然后使用应用程序或通过按下回站按钮让其返回到基座。
	扫拖机器人充电时，自动清空座上的白色 LED 灯将会闪烁。 i 注意：扫拖机器人充满电后，白色 LED 灯持续亮起，10 分钟后，白色 LED 灯将调暗至 30% 亮度。	白色 LED 灯闪烁表示扫拖机器人正在充电，白色 LED 灯持续亮起表示扫拖机器人已充满电。

信号	信号描述	信号含义
	自动清空座上的绿色 LED 灯闪烁。	自动清空座正在抽空扫拖机器人的集尘盒。灰尘和污物收集在基座的集尘袋内。
	自动清空座上的橙色 LED 灯闪烁。	存储罐盖已打开。
	自动清空座上的橙色 LED 灯闪烁。	未安装集尘袋。
	自动清空座上的橙色 LED 灯闪烁。	集尘袋已满。

重置/恢复扫拖机器人

同时按住扫拖机器人顶部的回站按钮和开/关按钮 15 秒钟，可重置/恢复扫拖机器人。

i 注意：重置/恢复扫拖机器人后，扫拖机器人需要重新连接到地图，并会删除应用程序中的相关设置。

更换

订购配件

如需购买配件或备件，请访问 www.philips.com/myrobot3000 或联系飞利浦经销商。您还可以联系所在国家/地区的飞利浦客户服务中心（请参阅国际保修卡了解详细联系信息）。

替换部件：

XV1430 替换可水洗拖布



FC8022 集尘袋（防过敏 s-bag）



XV1433 保养套件，包括 2 个滤网、1 个主刷和 1 个边刷。

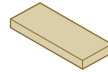

卸下充电电池

按照以下步骤取出充电电池。您也可以将扫拖机器人送往飞利浦服务中心，由其拆下充电电池。您可联系所在国家/地区的飞利浦客户服务中心，获取您附近的服务中心地址。

当您使用工具打开本产品时以及在您弃置充电电池时，请采取必要的安全保护措施。

警告：取出电池之前，请确保本产品与基座断开连接并且电池电量已耗尽。

- 1 启动扫拖机器人时，应将其置于房间内，不可从基座上启动扫拖机器人。
- 2 让扫拖机器人运转，直至充电电池电量完全耗尽，以确保在您取出并弃置充电电池前，其已完全放电。

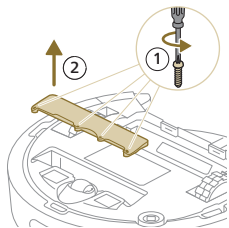

3 拧下电池仓盖的螺钉，然后取下盖子。

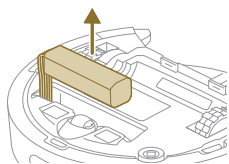

4 取出可充电电池，通过按下电池连接器上的小夹子松开电池连接器，断开电池连接。

5 将扫拖机器人和充电电池送往电子电器垃圾回收点。

保修和支持

如需信息或支持，请访问 www.philips.com/support 或阅读保修卡。

您的扫地机器人经过精心设计和开发。如果出现意外，扫地机器人需要维修，您所在国家/地区的客户服务中心会在最短时间内帮您安排必要的维修服务，尽可能地为您提供便利。如果您所在的国家/地区没有飞利浦客户服务中心，请向当地的飞利浦经销商求助。

弃置和回收

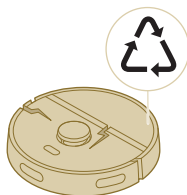

请勿将扫拖机器人按普通垃圾弃置处理。确保将其送到电气设备回收站。

故障处理方法

本章归纳了使用本产品时最常见的一些问题。如果您无法根据以下信息解决问题，请转到飞利浦 HomeRun 扫拖机器人应用

程序或访问 www.philips.com/myrobot3000，其中提供支持视频和常见问题解答。您还可以与所在国家/地区的客户服务中心联系。

问题	可能的原因	解决方法
扫拖机器人无法启动。	电池电量不足。	使用前在基座上为扫拖机器人充电。
	环境温度过低或过高。	扫拖机器人的使用温度应介于 8 °C 和 35 °C 之间。
扫拖机器人无法与应用程序配对。	扫拖机器人不再处于配对模式。	同时按住回站和开/关按钮，重新将扫拖机器人置于配对模式（指示灯将会呈橙色闪烁）。
	Wi-Fi 连接（信号）不佳。	将扫拖机器人放在 Wi-Fi 信号良好的区域。
	选择了错误的 Wi-Fi 网络。	确保选择正确的 Wi-Fi 网络。
	使用了错误的密码。	确保使用正确的 Wi-Fi 密码。
	在应用程序中选择了错误的扫拖机器人型号。	确保选择正确的扫拖机器人型号。
	下载了错误的应用程序	始终使用通过快速入门指南中的二维码下载的应用程序。
应用程序和扫拖机器人之间的连接中断。	扫拖机器人不在 Wi-Fi 信号的覆盖范围内。	等待扫拖机器人驶回到 Wi-Fi 信号良好的区域。
	扫拖机器人已进入睡眠模式。	如果扫拖机器人未返回到基座，它将进入睡眠模式。按住开/关按钮 3 秒或更长时间以唤醒扫拖机器人，然后使用应用程序或通过按下回站按钮让其返回到基座。
	Wi-Fi 密码已更改。	如果 Wi-Fi 详细信息已更改：将扫拖机器人重新添加到应用程序。
	Wi-Fi 网络名称已更改。	如果 Wi-Fi 详细信息已更改：将扫拖机器人重新添加到应用程序。

问题	可能的原因	解决方法
	应用程序帐户已更改。	如果帐户详细信息已更改，请将扫拖机器人重新添加到应用程序。
未收到包含验证码的电子邮件。	验证码电子邮件最多需要一分钟发送成功。	等待该电子邮件一分钟以上。
	电子邮件尚未发送。	单击“重新发送”按钮。
	电子邮件可能已经进入“垃圾邮件”文件夹。	查看“垃圾邮件”文件夹。（发件人电子邮件地址开头部分为：HomeRun_noreply@）。
	使用了错误的电子邮件地址。	检查使用的电子邮件地址是否正确。
	手机或计算机的互联网连接不佳，无法收到该电子邮件。	确保手机或计算机具有良好的互联网连接。
扫拖机器人找不到基座。	在清洁操作期间移动了基座。	将基座放回到清洁操作开始前所在的同一位置。
	基座未连接至电源。	将基座连接至电源。
	扫拖机器人和/或基座上的传感器变脏。	清洁扫拖机器人和基座上的所有传感器。
	禁区过于靠近基座	不保存过于靠近基座的禁区。
	放置基座的位置光线非常明亮。	不将基座放在光线非常明亮（如直射阳光）的位置，这可能会干扰红外信号。
扫拖机器人推开了基座。	基座未放置在靠近墙壁的位置。	放置基座时使背面朝向墙壁。
	扫拖机器人和/或基座上的传感器变脏。	清洁扫拖机器人和基座上的所有传感器。
	基座周围没有足够空间（每侧 0.5 米，前方 1.5 米）。	确保基座周围有足够空间。
扫拖机器人无法正常清洁。	扫拖机器人的集尘盒已满。	清空扫拖机器人的集尘盒。

问题	可能的原因	解决方法
	水箱没有水。	及时为水箱加水。
	障碍物卡在刷上。	清除刷上的所有障碍物。
	未清洁滤网。	定期清洁滤网。
	未装回滤网或未正确装回滤网。	正确装回滤网。
	需要更换可水洗拖布。	更换 XV1430 可水洗拖布。通过应用程序或在以下网站购买新的 XV1430 可水洗拖布 www.philips.com/myrobot3000
扫拖机器人在拖地过程中不用水或用水很少。	设置的拖地湿度水平太低。	在应用程序中设置更高的拖地湿度水平。
拖布流出的水过多/扫拖机器人让地板过湿。	设置的拖地湿度水平太高。	在应用程序中设置更低的拖地湿度水平。 ⚠ 重要提示： 对于对拖地敏感的硬地板，例如镶木地板，请在应用程序中将拖地湿度水平设置为最低。
扫拖机器人漏掉清洁区域/扫拖机器人未清洁整个区域/扫拖机器人开始漏掉特定位置	扫拖机器人的传感器变脏。	使用干布清洁扫拖机器人的传感器。
	扫拖机器人在抛光的湿滑地板上工作。	在扫拖机器人开始清洁之前，确保地板干燥。
	扫拖机器人无法到达被家具或障碍物阻挡的特定区域。	通过将家具和小物品放在适当位置，将要清洁的区域收拾干净。
	清洁区域不整齐。	在扫拖机器人开始清洁之前，收走地板上的小物品，将清洁区域收拾干净。

问题	可能的原因	解决方法
	扫拖机器人在禁区和免拖区附近保持安全界限，这可能导致扫拖机器人不会穿过特定区域。	在应用程序中将禁区或免拖区设置得更小一点。
扫拖机器人因吸入电缆而被堵塞。	地板上有扫拖机器人无法检测到的电缆。	停止扫拖机器人并卸下刷盖。取出主刷并检查是否有物体卡在边刷上：卸下边刷，取下电缆，重新连接边刷。开始清洁操作之前，收起地板上的所有电缆。
扫拖机器人从楼梯上坠落。	扫拖机器人底部的防跌落传感器变脏。	清洁扫拖机器人底部的防跌落传感器。
	有物体放在了楼梯最高的一级台阶上，扫拖机器人检测到了该物体，并因此认为可以安全行驶。	取下放在楼梯最高一级台阶上的任何物体。
扫拖机器人无法快速充电或放电。	存放扫拖机器人的位置温度太高或太低。	在 8 ° C 至 35 ° C 之间的温度下充电和存放扫拖机器人。
自动清空座不从扫拖机器人中收集灰尘。	未装回集尘袋或未正确装回集尘袋。	将集尘袋正确放入自动清空座中。
	集尘袋已满。	在自动清空座中放置一个空集尘袋。
	在应用程序中激活了安静模式或勿扰设置。	在应用程序中取消选择安静模式或勿扰设置。
	自动清空座入口堵塞。	清洁自动清空座入口。
水箱内积聚泡沫，扫拖机器人移动不正常。	向水箱中添加了清洁剂，导致扫拖机器人打滑。	切勿再向水箱中添加清洁剂。清洁扫拖机器人及其滚轮，包括彻底冲洗水箱。
扫拖机器人发出异常噪音。	未装回滤网或未正确装回滤网。	检查是否正确装回了滤网。
刷不再转动。	毛发卡在主刷上。	用扫拖机器人附带的刷清洁工具清除毛发。

问题	可能的原因	解决方法
	其他障碍物卡在刷上。	清除刷上的其他障碍物。
	主刷未正确装回。	卸下主刷并重新安装。
		如果未正确装回主刷：将方轴重新正确安装到方孔中。
边刷变形。	可能有异物卡在了边刷上。	将刷放在热水中浸泡一段时间，然后晾干。
		通过应用程序或在以下网站购买新的边刷 www.philips.com/myrobot3000
扫拖机器人无法行驶到黑色地板上。	扫拖机器人将漆黑地板视为坠落危险 - 防跌落传感器启用。	确保在具有漆黑地板的房间内开灯。
		清洁扫拖机器人底部的防跌落传感器。
设置了清洁方案，但扫拖机器人不按照该方案开始清洁。	可能启用了“勿扰”功能。	在应用程序中检查是否在设定清洁方案的同时启用了“勿扰”功能。
	扫拖机器人处于睡眠模式。	确保扫拖机器人正在基座上充电。 如果扫拖机器人未返回到基座，它将进入睡眠模式。按住开/关按钮 3 秒或更长时间以唤醒扫拖机器人，然后使用应用程序或通过按下回站按钮让其返回到基座。
	在应用程序中选择了错误的时区。	您可以在应用程序“配置文件”下方的“我的帐户”中更改时区。
	扫拖机器人与 Wi-Fi 网络的连接中断。	确保 Wi-Fi 网络正常。
	扫拖机器人电池的电量已耗尽。	确保将基座连接到电源。
无法登录扫拖机器人应用程序帐户。	电子邮件地址已经更改。	如果电子邮件地址已经更改，请创建新的应用程序帐户。

问题	可能的原因	解决方法
	密码错误。	输入正确的密码。 如果忘记了密码，请单击“忘记密码”并按步骤操作。
	连接了错误的国家/地区。	在应用程序中选择正确的国家/地区。
不断收到有关应用程序或固件更新的弹出消息。	未安装应用程序更新或固件更新。	为了持续改进扫拖机器人，我们建议安装所有更新。
我所在的国家/地区无法使用飞利浦 HomeRun 扫拖机器人应用程序。	VPN 可能阻止访问相应的国家/地区信息。	禁用您所使用的任何 VPN 服务。
	Google 或 Apple 帐户可能设置为其他国家/地区。	更改 Google 或 Apple 帐户信息以便与您购买扫拖机器人的国家/地区相匹配。
固件更新失败。	电池电量过低	扫拖机器人的电池电量必须高于 20% 才能安装更新。
	扫拖机器人不在基座上	在安装更新时，确保扫拖机器人正在基座上充电。
	Wi-Fi 信号不佳。	确保扫拖机器人位于 Wi-Fi 信号很强的位置
扫拖机器人已完成地图绘制，但我在应用程序中未看到地图。	扫拖机器人未从基座开始和结束操作。	要创建地图，请确保扫拖机器人在基座上开始并完成创建过程。在应用程序中保存地图后，扫拖机器人即可以脱离基座开始使用。
我的地图在应用程序中丢失。	地图数量已达到上限。	扫拖机器人识别出新环境时，它会创建新地图。如果已经有 5 份地图，扫拖机器人会覆盖旧地图。如果想要确保扫拖机器人不覆盖某份地图，请在应用程序中锁定该地图。您可以同时锁定 3 份地图。

內容

簡介	303
產品概要	304
第一次使用前	305
使用前準備	306
聲音指示	309
自動吸塵機器人運作方式	310
使用自動吸塵機器人	314
清潔與維護	316
使用者介面訊號及其意義	324
重設/恢復機器人	325
更換	326
保固與支援	328
棄置與回收	328
疑難排解	328

簡介

恭喜您成為 Philips HomeRun 3000 Series Aqua 吸塵器和拖把機器人使用者！若要充分發揮這台機器人的功效與存取操作所有進階功能，您可以下載及安裝 Philips HomeRun 機器人應用程式。您也可以從應用程式中找到支援影片和常見問題，或是造訪 www.philips.com/myrobot3000。

第一次使用機器人前，請詳閱盒中另外附上的安全手冊，並妥善保存以備日後查閱。

產品概要

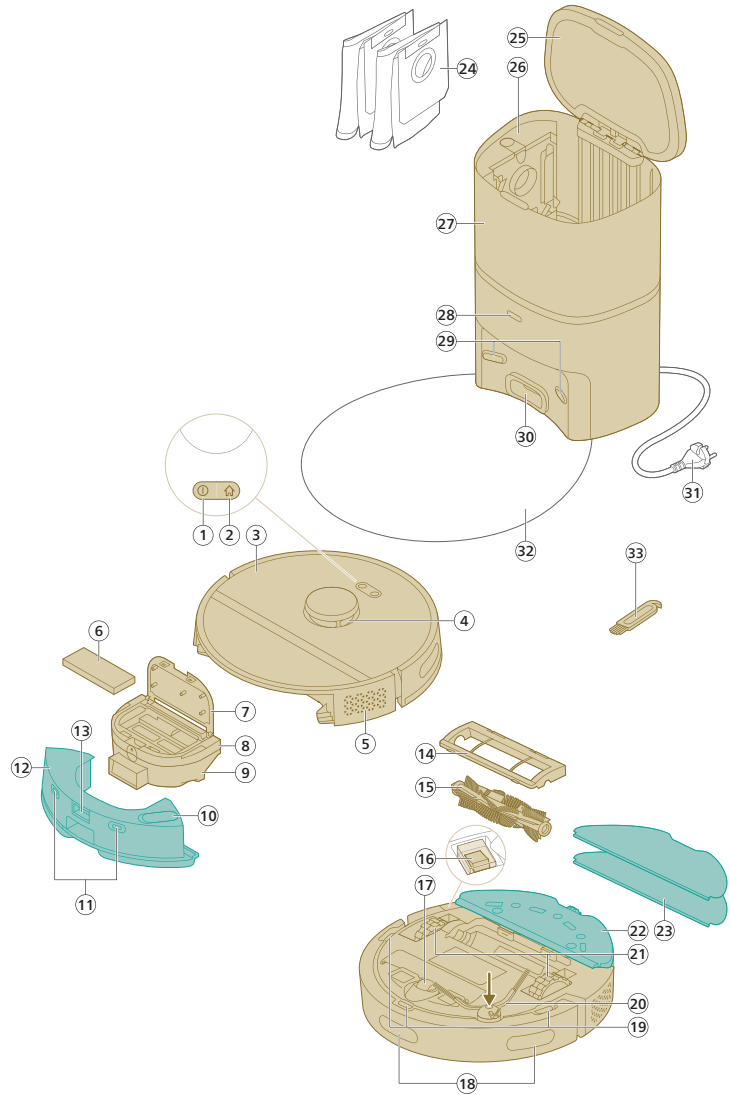

- 1 開/關按鈕
- 2 歸位按鈕
- 3 頂蓋
- 4 360° 雷射導航 (LiDAR)
- 5 出風口
- 6 可水洗濾網
- 7 可水洗濾網蓋
- 8 集塵盒清空蓋
- 9 集塵盒
- 10 注水口

- 11 充電接點 (機器人)
- 12 水箱
- 13 水箱的鬆開按鈕
- 14 拖地刷護罩
- 15 主要拖地刷
- 16 電源開/關
- 17 前腳輪
- 18 引導機器人返回機座的感應器 (3x)
- 19 防跌感應器 (3x)
- 20 側邊刷
- 21 主要輪子
- 22 拖地墊固定座
- 23 可水洗拖地墊 (2x)
- 24 集塵袋 (2x)
- 25 桶蓋
- 26 集塵袋槽
- 27 自動清空機座
- 28 指示燈
- 29 充電接點 (機座)
- 30 自動清空進入口
- 31 電源線插座
- 32 底墊
- 33 拖地刷清潔工具

第一次使用前

- 1 從箱子裡取出產品，並拆掉所有包裝。
- 2 卸下保護罩。
- 3 如果發現任何明顯損壞，請前往網站 www.philips.com/support，或聯絡您所在國家/地區的客戶服務中心。

使用前準備

選擇最佳機座安裝位置的秘訣：

- 絕對不可將機座放在強烈陽光下或家具底下。這樣做將會擋住協助機器人找到返回機座的紅外線訊號。
- 將機座安裝在靠牆的水平表面上。
- 安裝機座於硬質地板上。
- 絕對不可將機座放在樓梯或熱源(暖氣)附近。
- 安裝在良好 WiFi 覆蓋範圍的位置。

安裝機座

- 1 將機座安裝至用於放置的正確尺寸。

i 注意：機座側邊保留 0.5 公尺的空間，機座正前方保留 1.5 公尺的空間。

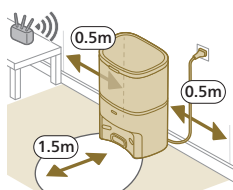

- 2 將機座連接至電源。
- 3 確認電源線的剩餘部分妥善收納於機座後邊，以免機器人走動時壓到這些纜線。
- 4 將集塵袋放入機座的集塵袋隔間。

安裝拖地墊固定架、可水洗拖地墊及側邊刷

- 1 在機器人底端，將側邊刷壓入正確位置裝妥。

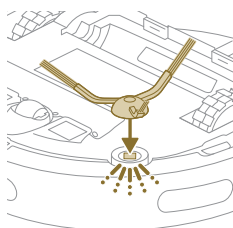

- 2 將拖地墊固定架裝到機器人水箱底端。

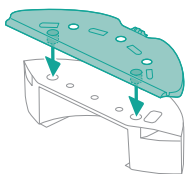

- 3 將可水洗拖地墊的直邊滑入正確的拖地墊固定架插槽，然後將可水洗拖地墊裝至拖地墊固定架魔鬼氈。

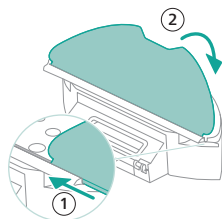

機器人充電

i 注意：即使這是機器人第一次接受充電，機座都會啟動吸塵清空機器人。這是正常充電程序，不是錯誤。

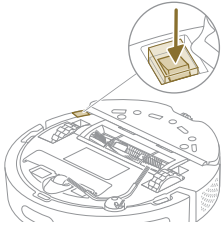

- 1 按下機器人底端的電源開/關，開啟機器人電源。
- 2 將機器人轉到正確位置，並放在機座正前方的地板。
- 3 確認機座已經正確連接至牆上插座。

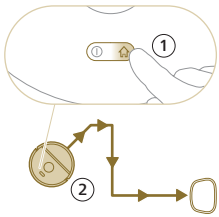

- 4 按下歸位按鈕，機器人走向機座的正確位置。
- 5 等候機器人充飽電。

如果電池電力耗盡，機器人將無法自行走到正確位置。在這個情況下，請依照下列步驟操作：

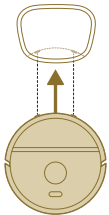

- 1 將機器人轉到正確位置，並放在機座正前方的地板。水箱應該面向機座。
- 2 對齊機器人水箱的充電接頭與機座上的充電接頭。

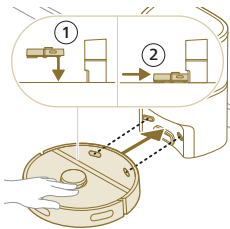

- 3 將機器人推進機座，讓機器人充電接頭接觸到機座的充電接頭。

i 注意：確認機器人位於正確的位置，並已開始充電。機器人頂端的兩顆按鈕緩慢閃爍。如果電池電量用盡，機器人可能會過一會才亮燈，表示正在充電。

i 注意：即使這是機器人第一次接受充電，機座都會啟動吸塵清空機器人。這是正常充電程序，不是錯誤。

- 4 等候機器人充飽電。

i 注意：第一次使用前，請務必讓機器人充飽電。

i 注意：機座 LED 也會亮燈，表示機器人正在充電。

下載應用程式，完成註冊，接著連線到 Wi-Fi

應用程式內容

您可以使用 Philips HomeRun 機器人應用程式操作機器人。應用程式可以用來管理機器人，以及提供說明與支援：

- 1 如何使用影片。
- 2 完整的使用手冊。
- 3 常見問題 (FAQ)。
- 4 聯絡客戶服務中心。
- 5 建立您家中的地圖。
- 6 選取要清潔哪些房間。
- 7 分別為每個房間選擇不同的清潔模式和設定。
- 8 檢視即時的清潔行程狀態，並查看電池電量。
- 9 接收通知與警示。
- 10 排程清潔行程。
- 11 查看保養狀態，並尋找更換零件。

下載應用程式

- 1 掃描這份使用手冊封面或機器人包裝上的 QR 碼。
或者：

在 Apple App Store 或任一 Android App Store 中搜尋「Philips HomeRun 機器人應用程式」。

- 2 下載並安裝應用程式。
- 3 請依照應用程式的說明操作。



重新註冊個人帳戶

您可以註冊個人帳戶，享有下列好處：

- 從一部以上的裝置控制機器人，像是智慧型手機和平板電腦，或是加入家中多位使用者。
- 儲存重要資料的備份，例如家中專用的自訂清潔計劃。

i 注意：如果您換手機，並且沒有帳戶，則您將失去所有的自訂清潔計劃。

i 重要事項：Philips 重視且尊重您的隱私權。請先在應用程式中參閱我們的隱私權聲明 (連結)，再進行註冊。

設定 Wi-Fi 連線

i 開始作業之前：確認機器人與行動裝置都位於訊號良好的 Wi-Fi 覆蓋範圍。

- 1 在應用程式中，按下「新增機器人」按鈕，再依照說明進行操作。

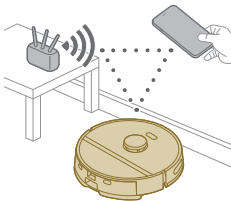

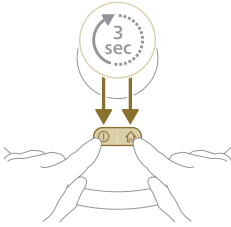

- 2 在應用程式中，配對機器人與 WiFi。
- 3 同時長按開/關按鈕及歸位按鈕 3 秒鐘。這兩顆按鈕將閃爍橘燈，表示機器人正在 Wi-Fi 設定模式。
- 4 如果應用程式中未顯示網路，則可按一下「加入」按鈕，連結至「**Philips robot**」(Philips 機器人) 網路。

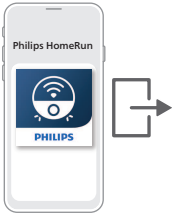

i 注意：如果應用程式中未顯示「加入」按鈕，請結束應用程式，並前往行動裝置「設定」中的 WiFi。您可以從中選取「**Philips robot**」網路並連線。

如果 Wi-Fi 配對失敗：

- 檢查 Wi-Fi 連線。
- 檢查確認是否選擇了正確機型。
- 檢查確認是否輸入正確的 Wi-Fi 密碼。
- 檢查是否機器人仍處於 Wi-Fi 設定模式。

i 注意：當機器人的兩顆按鈕仍閃爍橘燈，即可確認仍在設定模式。

i 注意：如果無法解決問題，請造訪網站 www.philips.com/myrobot3000 瀏覽支援資訊和客戶服務中心的聯絡詳細資料。

聲音指示



- 機器人的語音警示語言可從英文變更成您的在地語言。若要變更語言，請下載應用程式，並透過 Wi-Fi 連線到機器人，這樣就能下載新語言。
- 應用程式將在機器人需要留意時發出警示與提醒通知。這樣能確保您即時掌握全面狀況，即使機器人是在您外出離家時進行清潔。

設定語音警示的語言

i 機器人順利連上 Wi-Fi 之後，您隨即可以設定語音警示的語言。

- 1 確認機器人已經與應用程式完成連線。
- 2 您可以從應用程式的兩個位置，找到用來變更語音警示語言的選項。
 - 在系統要求您命名機器人的相同應用程式畫面中
 - 或者按下左上角的三條線，然後選擇「機器人設定」索引標籤。
- 3 接著從中選擇語音警示語言。



自動吸塵機器人運作方式

建立地圖



地圖運作方式

機器人會走遍所有房間，而雷射導引會快速掃描這些房間，建立此地板的地圖 。

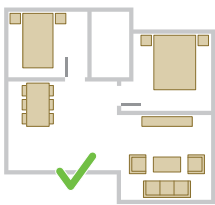

地圖編輯

在應用程式中，您可以使用「地圖編輯」進行下列工作：

- 編輯房間 (合併/劃分房間、命名房間)，自訂每個房間的機器人清潔日常程序。
- 設定限定區域：指定機器人可以清潔與不可以清潔的位置。
- 建立家中個別地板的地圖，最多可以儲存 5 張地圖。使用本產品時，其會在用於新環境時產生新地圖。如有任何地圖是您經常使用且不希望意外遭到覆寫，您可以加以鎖定，最多 3 張地圖。

準備要建立地圖的房間中

開始建立地圖之前，請確認先完成下列事項：

- 收納整理此區域。
- 將家具放在適當位置。

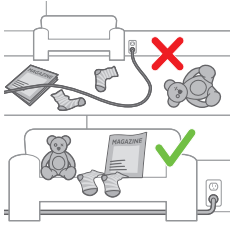

- 移開凌亂與小型障礙物。

i 注意：這是防止在地圖上永久儲存這類物品的重要步驟。

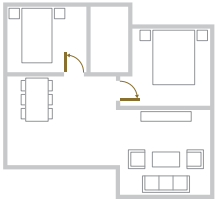

- 打開屋內全部的門，並關閉通往外面的門。

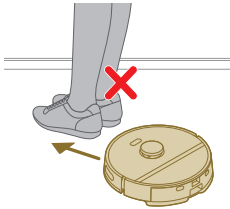

i 重要事項：確認機器人在使用期間不會被擋住。

建立地圖

i 重要事項：機器人在建立地圖期間不會執行清潔。

i 重要事項：若要建立某地板的地圖，請務必將機座放在要建立地圖的地板，因為在開始與結束建立地圖時，機器人一定要位於機座上。如果要建立第二個地板的地圖，必須在建立地圖期間將機座放到所需的地板上。如此一來，日後即使機座放在其他地板，也能直接使用這個地板的地圖。

搭配限定清潔分區，告訴機器人哪些地方不要清潔

在應用程式中，您可以設定限定區域，指定機器人可以清潔與不可以清潔的位置。

虛擬牆壁和「不前進」分區

如果您不希望機器人前往的區域，請為其建立虛擬牆壁[⊗]和「不前進」(No-Go)分區[⊙]。下面列出建立虛擬牆壁和「不前進」(No-Go)分區的用途範例：

- 保護易碎物品。機器人偵測不到鞋子、玩具或纜線等小障礙物，也偵測不到發光、透明(例如玻璃)或深色的障礙物或平面。
- 防止機器人在進行清潔時卡住。





i 注意：機器人可能會被厚地毯、有流蘇的地毯，或者浴室中的極輕地墊類物品卡住。此外，機器人無法偵測出地板上的纜線。

- 保護機器人。

i 注意：自動吸塵機器人應遠離液體和潮濕區域，例如寵物碗與植栽托盤。

i 重要事項：虛擬牆壁和「不前進」(No-Go) 分區不應用於阻止機器人進入危險區域。

i 重要事項：虛擬牆壁和「不前進」(No-Go) 分區不應造成機器人無法返回機座。

「不拖地」分區

建立「不拖地」(No-Mop) 分區  防止機器人對地毯或地墊進行拖地。

i 注意：如果已經裝上拖地墊固定架，機器人會避開「不拖地」分區。如果未裝上拖地墊固定架，機器人會吸塵清理「不拖地」分區。



自動吸塵機器人清潔方式

您可在應用程式中選取下列清潔日常程序：

日常程序	說明
定期清潔	可為您的一般日常清潔程序提供定期清潔功能。機器人會根據您在清潔計劃中指定與儲存的設定清潔每個房間。如果是未識別過的環境，機器人會為此環境建立地圖，同時進行吸塵 (在此情況下，機器人不會拖地)。完成之後，機器人會返回機座。
自訂清潔	<p>自訂清潔可以讓機器人在獨特場所執行清潔作業。您可以根據自己的需求，自訂機器人的清潔行程。您可以設定下列三種選項。</p> <ul style="list-style-type: none"> - 房間：機器人清潔一個房間，或是依照指定順序清潔多個房間。 - 分區：機器人清潔房間中的指定分區。 - 定點：機器人會依照您的清潔需求，清潔屋內特別定點 1.5 平方公尺的方塊區域。 <p>i 注意：使用定點清潔時，請將機器人放在希望清潔的方塊區域中央。</p> <p>選取上述任一個選項之後，您就可以選取清潔模式並微調清潔偏好設定，以及進階設定。</p>

設定清潔偏好設定、進階設定和清潔順序



在應用程式中，您可以分別為每個房間選取五種不同的清潔模式。這些是可以用於大多數情況的標準模式。您可以微調清潔偏好設定與進階設定，自訂自己的清潔模式。

清潔模式

模式	說明
乾濕兩用	機器人同時對地板進行吸塵與拖地。這個模式適用於硬質地板的定期清潔工作。
<div style="background-color: #f0f0f0; padding: 5px;">▲ 重要事項： 如果拖地清潔拼花地板等敏感的硬質地板，請在應用程式中設定最低水位。</div>	
乾拖	機器人只對地板進行吸塵處理。這個模式可用於不應進行拖地的區域。
安靜拖地	機器人會以最小噪音模式進行清潔。吸力將會調低，聲音警示也會靜音。
強效拖地	機器人可同時對地板進行最大功率的吸塵與拖地。這個模式可用於徹底清潔小規模區域。 請注意，建議您不要用這種模式清潔較大區域。機器人會通過這個區域 5 次，因此清潔時間與電池使用量將大幅提升。
個人拖地	使用這個模式時，您可以從頭開始，選取全部設定。

清潔偏好設定

您可以分別為各種清潔模式微調下列清潔偏好設定：

設定	說明
吸力 	變更吸力： <ul style="list-style-type: none"> - 環保：可以在低耗能且低噪音的條件下，快速進行清潔。 - 一般：適用於定期清潔，以及在硬質地板上，以能率和效率之間達到最佳平衡的條件下，有效去除細微灰塵。 - 高：可用於徹底清潔大片地板。單次充電時的清潔效果遠大於最大模式。 - 最大：清除碎屑等大片髒污的理想選擇。強力吸力可去除深藏在地毯與縫隙的細微灰塵粒子。
拖地濕度 	決定從電子水箱汲水至拖把的流量速率。 <div style="background-color: #f0f0f0; padding: 5px;">▲ 重要事項： 請勿在水箱中加入熱水或清潔劑。</div> <ul style="list-style-type: none"> - 無：關閉拖地濕度來清潔未塗裝木質地板與地毯。 - 低：可拖地清潔拼花地板等敏感地板材質。結合吸塵與拖地處理，移除細微灰塵的效果比單獨使用吸塵處理更好。 - 中：最適合用於定期乾溼清潔。拖把會移除表面髒污與細菌，保持家中衛生與健康。 - 高：適用於一塵不染乾淨居家。建議啟用這項設定，同時設定 2 或 5 次清潔路徑重複，以達到強效清潔。
清潔路徑重複	指定清潔路徑的數目。一般清潔只需要一個路徑就能完成。機器人可以經過編程，採用 2 個或 5 個強力清潔專用路徑。建議您只對特定清潔區域採用這個選項，因為這個選項會影響到清潔持續時間。

進階設定

您可以分別為各種清潔模式微調下列進階設定：

設定

說明

強力地毯

開啟或關閉強力地毯。機器人會在走到地毯或地墊上面時自動提高吸力。建議您啟用這項設定。

使用自動吸塵機器人

準備進行清潔行程

在啟動機器人進行其清潔行程之前：

- 在機器人底端，將側邊刷壓入正確位置裝妥。

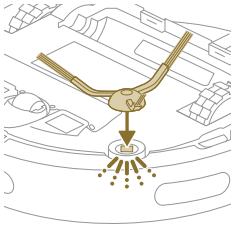

- 將拖地墊固定架裝到水箱底端。

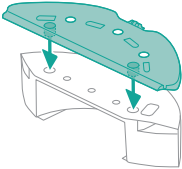

- 在拖地墊固定架上裝上可水洗拖地墊。

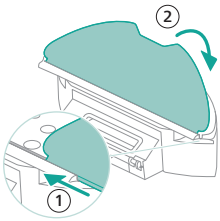

⚠重要事項：拖地墊固定架可以拆下。但是在使用裝有拖地墊固定架的機器人時，可水洗拖地墊一定要裝到拖地墊固定架中，即使機器人並不執行拖地作業。以防地板和拖地墊固定架在使用期間損壞。

- 移除地板上的所有纜線、電線、導線，以及像是鞋子與玩具等小型障礙物，避免機器人被纏住。
- 打開屋內全部的門。
- 預濕拖把以達最佳清潔效果。

透過應用程式啟動您的第一次清潔編程

開始

- 1 開啟應用程式。

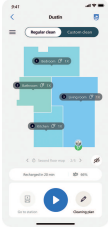

- 2 選取清潔編程：定期清潔或自訂清潔。
- 3 按下「開始」圖示。

i 注意：如果電池電量過低，清潔作業將無法啟動。等候機器人充電完成，再開始進行清潔行程。

停止

- 1 在應用程式中，按下「暫停」圖示。機器人停止。
- 2 再度按下「開始」圖示。機器人繼續執行。
- 3 按下「歸位」與「充電」圖示。機器人返回機座。

不搭配應用程式使用機器人

i 注意：為了達到最佳體驗，建議您使用應用程式。

如未搭配應用程式，您可以使用機器人的兩顆按鈕進行操控：

- 開關按鈕
 - 長按 (持續 3 秒) 即可開啟和關閉機器人。
 - 短按可開始清潔或暫時停止清潔。再次按下可繼續進行清潔。
- 歸位按鈕
 - 短按 (機器人在不在清潔作業)：機器人將尋找機座並進行充電。
 - 短按 (機器人在清潔作業)：機器人將停止清潔。再度短按：機器人會返回機座並進行充電。
 - 短按 (機器人走回機座時)：機器人將暫停返回機座。再次按下，可讓機器人走回機座。

如果是手動操作，機器人將吸塵處理與拖地。不過，如果水箱沒有水，就不會進行拖地。

您的機器人清潔模式

機器人會以結構化方式清潔家中。機器人會逐一清潔房間，而且總是先從房間的邊緣開始清潔，再處理剩餘的地面。

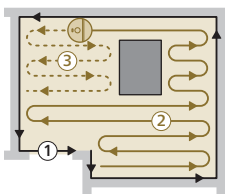

返回機座

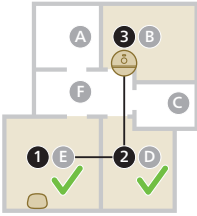

機器人完成清潔行程之後，將自動回到機座充電。

自動充電並繼續



進行清潔時如果發生電池電量不足 (<20%) 的情形，機器人會自動返回機座充電。當電池充電完成之後，機器人會自動從先前離開的位置繼續進行清潔。

清潔與維護

保養時機

項目	清潔	更換
可水洗拖地墊	每次使用後	3 到 6 個月
主要拖地刷	每月	6 到 12 個月
可水洗濾網	每月	3 到 6 個月
側邊刷	每月	6 到 12 個月
主要輪子與通用輪子	每月	-
360° 雷射導航 (LiDAR) 感應器	每月	-
感應器：	每月	-
- 可尋找機座的紅外線訊號接受器		
- 可與機座通訊的紅外線訊號發射器		
- 防跌感應器 (3x)		
機器人和機座充電接點	每月	-

可偵測集塵盒與水箱位置的感應器 6個月

自動清空機座中的集塵袋

自動清空機座 LED 閃爍橘燈，表示集塵袋已滿。

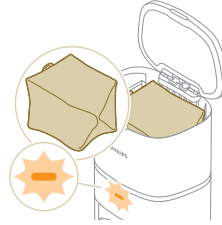

如何清潔拖地墊與集塵盒

清潔可水洗拖地墊

1 從魔鬼氈撕下可水洗拖地墊，接著將可水洗拖地墊的直邊從插槽中滑出。

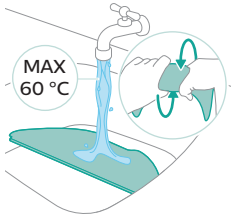
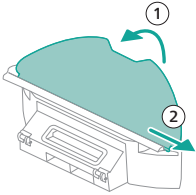

2 使用清水沖洗並清潔可水洗拖地墊，或將其放入洗衣機進行清潔。

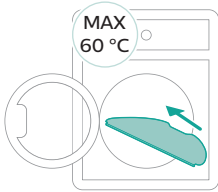

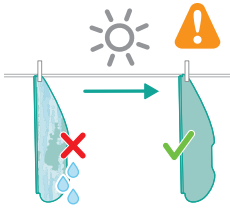

3 風乾可水洗拖地墊。

i 注意：絕對不可對拖地墊使用其他乾燥方式。

清空集塵盒

1 從水箱拉出集塵盒。

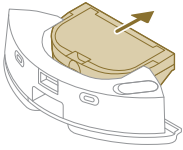

2 打開集塵盒的擋門，倒出集塵盒中的灰塵。

i 注意：切勿搞混集塵盒的擋門與可水洗濾網蓋。

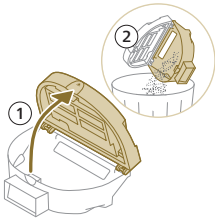

3 打開可水洗濾網蓋，然後拉出可水洗空氣濾網。

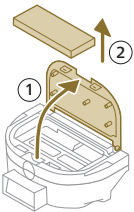

4 用清水沖洗可水洗濾網後風乾。

i 注意：絕對不可使用清潔劑。

i 注意：絕對不可對可水洗濾網使用其他乾燥方式。

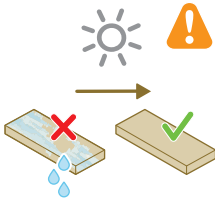

5 將可水洗濾網停靠在集塵盒濾網固定鈕，然後朝內推入。

6 將可水洗濾網往下推。

7 關上可水洗濾網蓋。

- 8 將集塵盒滑入水箱中。

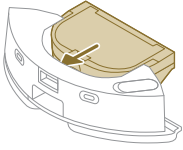

清潔水箱

- 1 壓下水箱鬆開按鈕。
- 2 拉出機器人的水箱。

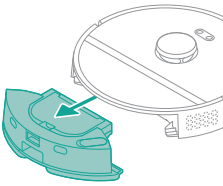

- 3 從水箱中取出集塵盒。

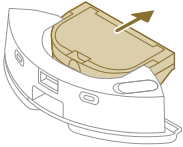

- 4 使用自來水沖洗水箱
- 5 使用抹布擦乾水箱外側。

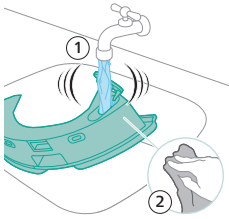

i 注意：絕對不可使用清潔劑。

⚠重要事項：絕對不可使用洗碗機來清洗水箱。

- 6 持續打開水箱封蓋，讓水箱內部風乾。

i 注意：絕對不可對水箱使用其他乾燥方式。

- 7 將集塵盒裝回水箱。

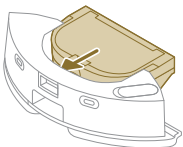

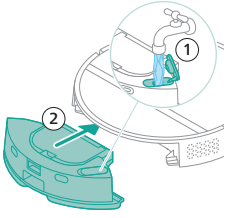

8 從注水口將水箱加滿水。將水箱插入正確位置。

i 注意：確定水箱外側乾燥。

i 注意：絕對不可使用清潔劑。

清潔主要拖地刷

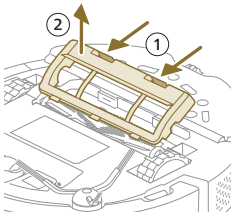

- 1 將機器人上下顛倒放置在平坦穩定的表面。
- 2 同時壓下拖地刷護罩的鬆開按鈕。
- 3 抬高並取出拖地刷護罩。

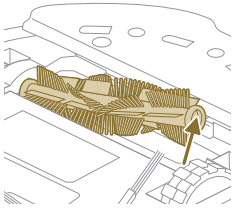

- 4 拉出主要拖地刷。
- 5 使用清潔工具剪斷毛髮。

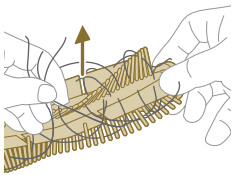

- 6 清除主要拖地刷上的毛髮和其他灰塵。
💡 提示：使用清潔工具的刷毛端，清除主要拖地刷的灰塵。

- 7 如果已經從主要拖地刷拆下尾端蓋，請將其裝回。

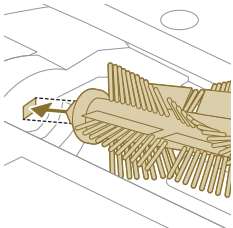

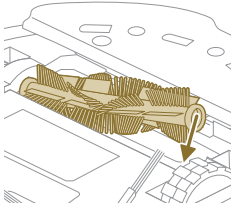

- 8 將主要拖地刷安裝在正確位置。對準正方形支柱與正方形孔洞，再將刷子插入定位。

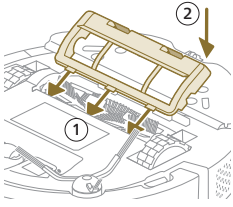

- 9 拖地刷護罩的邊緣放入正確的中空處。
10 將拖地刷護罩朝內推進。

清潔側邊刷

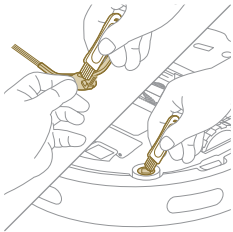

- 1 將機器人上下顛倒放置在平坦穩定的表面。
- 2 取下側邊刷。
- 3 使用軟毛刷子 (例如，牙刷) 清除側邊刷和機器人的灰塵或地墊。

 提示：您可以使用清潔工具的刷毛端清除側邊刷和機器人的灰塵或地墊。

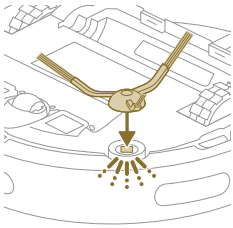

- 4 在機器人底端，將側邊刷壓入正確位置裝妥。

清潔主要輪子與前腳輪

- 1 將機器人上下顛倒放置在平坦穩定的表面。

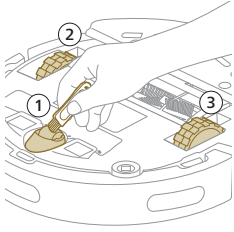

2 使用軟毛刷子 (例如，牙刷) 清除前腳輪和主要輪子的灰塵或地墊。

👉 您可以使用清潔工具的刷毛端清除這些輪子的灰塵或地墊。

清潔感應器、接點和 IR 訊號窗口

若要維持良好的清潔效能，您必須時常清理感應器、接點和 IR 訊號出口。

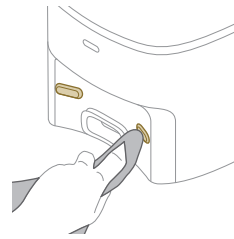
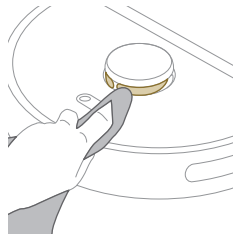
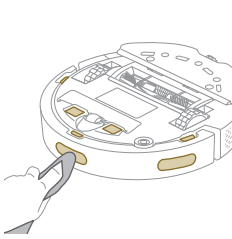

- 1 將機座拔離牆上插座。
- 2 使用柔軟且非磨蝕性的乾布。如有必要，可將抹布稍微弄濕。
- 3 清潔組件。

i 注意：絕對不可使用清潔劑。

- 4 使用乾布擦乾組件和各個表面。

i 注意：絕對不可對組件使用其他乾燥方式。

更換集塵袋

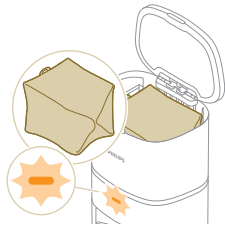

自動清空機座 LED 閃爍橘燈，表示集塵袋已滿。

- 1 打開「自動清空」機座的蓋子。

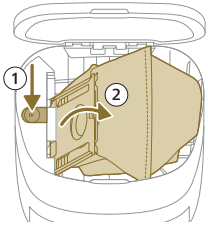

2 按下釋放鈕，將集塵袋固定架推向旁邊。

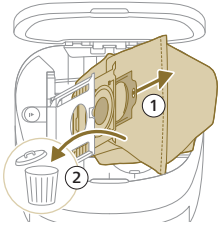

3 拔下並棄置集塵袋。

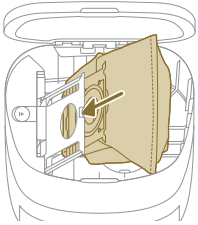

4 將集塵袋的紙板部分滑到集塵袋固定架上。

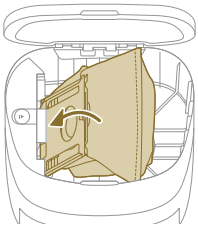

5 將集塵袋固定架推到直立位置，直到聽見喀一聲。

6 關閉「自動清空」機座的蓋子。

i 如需購買新集塵袋的地點與方式的詳細資訊，請參閱手冊中的「更換」一節。

長期儲存

- 1 電池充電，直到充飽電。
- 2 將機器人儲存在溫度低於 +35 ° C 而且高於 8 ° C 範圍的環境。

使用者介面訊號及其意義

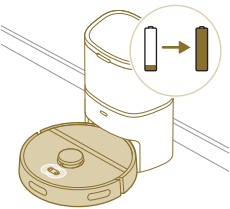
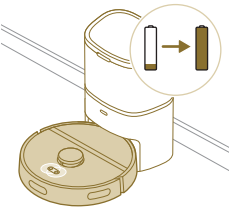
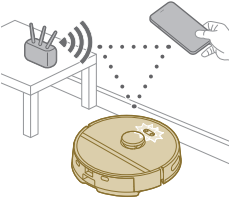
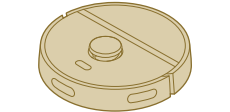
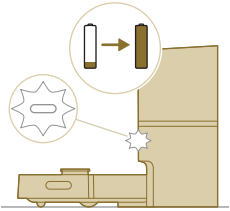
訊號	訊號的說明	訊號的意義
	機器人的兩顆按鈕緩慢閃爍。	自動控制機器人吸塵器正在充電。
	機器人的兩顆按鈕持續亮燈。	機器人已充滿電。
	機器人的兩顆按鈕閃爍橘燈。	機器人處於 Wi-Fi 設定模式。
	機器人指示燈熄滅。	<p>機器人已進入休眠模式。</p> <p>如果機器人未返回機座，將進入睡眠模式。按住開/關按鈕 3 秒以上可喚醒機器人，然後您可以透過應用程式或按下歸位按鈕，將機器人送回機座。</p>
	<p>「自動清空」機座上 LED 閃爍白燈，表示機器人正在充電。</p> <p>i 注意：當機器人充滿電之後，LED 將持續亮白燈 10 分鐘，LED 的白燈亮度將變暗，剩下 30 % 亮度。</p>	LED 閃爍白燈時，表示機器人正在充電；LED 持續亮白燈時，表示已充滿電。

訊號

訊號的說明

訊號的意義

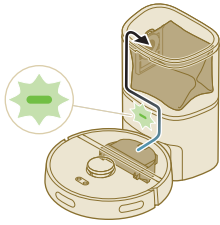

自動清空機座 LED 閃爍綠燈。

自動清空機座正在吸塵清理已清空的機器人集塵盒。灰塵和髒污會收集到機座的集塵袋中。

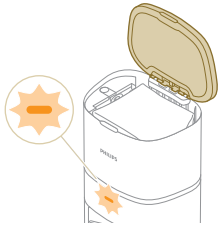

自動清空機座 LED 閃爍橘燈。

桶蓋開啟。

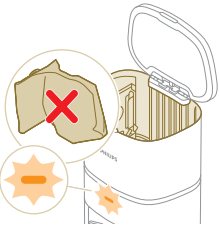

自動清空機座 LED 閃爍橘燈。

未安裝集塵袋。

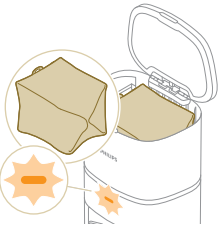

自動清空機座 LED 閃爍橘燈。

集塵袋已滿。

重設/恢復機器人

您可以持續同時按住機器人頂部的歸位與開/關按鈕 15 秒，重設/恢復機器人。

注意：完成機器人重設/恢復之後，機器人將必須重新連線應用程式，而且應用程式中的相關設定都將移除。

更換

訂購配件

若要購買配件或備用零件，請造訪網站 www.philips.com/myrobot3000，或聯絡您當地的 Philips 經銷商。您也可以聯絡您所在國家/地區的 Philips 客戶服務中心 (詳細聯絡資料請參閱全球保固說明書)。

更換零件：

XV1430 更換可水洗拖把



FC8022 集塵袋 (抗過敏 s-bag)



XV1433

保養套件，內有 2 片濾網、
1 支主要拖地刷，以及 1 支
側邊刷。

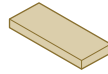

取出充電式電池

若要取出充電式電池，請遵照下列指示操作。您也可以將自動吸塵機器人送到 Philips 服務中心，以取出充電式電池。請與您所在國家/地區的 Philips 客戶服務中心聯絡，找到離您最近的服務中心地址。

使用工具打開產品或棄置充電式電池時，請採取任何必要的安全預防措施。

警示：取出電池前，請確認已從機座上取出產品，且電池電量已完全耗盡。

- 1 從房間任何一處啟動自動吸塵機器人，而非從機座啟動。
- 2 讓自動吸塵機器人持續轉動直到充電式電池電量耗盡，以確定充電式電池在您取下並棄置前已完全放電。
- 3 鬆開電池室蓋板螺絲，並取下蓋子。

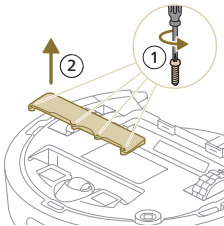

- 4 按壓電池接頭的小夾子，鬆開電池接頭，就能抬高充電式電池並將其拔除。
- 5 請將自動吸塵機器人及充電式電池送至電子電器廢棄物回收站。

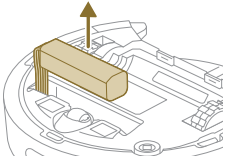

保固與支援

如需資訊或支援，請造訪：www.philips.com/support，或參閱全球保固說明書。

本自動吸塵機器人經過精心設計與開發。如果很遺憾地，您的自動控制機器人吸塵器必須維修，您所在國家/地區的客戶服務中心會盡力提供協助，以最便利的方式，在最短的時間內為您安排必要的維修。若當地沒有客戶服務中心，請洽詢當地的飛利浦經銷商。

棄置與回收

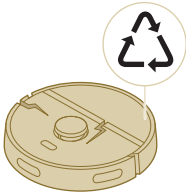

絕對不可將機器人當做一般垃圾方式棄置。確定將機器人帶到電子設備的回收機構。

疑難排解

本章概述了使用本產品最常遇到的問題。如果無法利用以下資訊解決遇到的問題，請前往 Philips HomeRun 機器人應用程式，或者造訪網站 www.philips.com/myrobot3000，參閱支援影片和常見問題。您也可以聯絡您所在國家/地區的客戶服務中心。

問題	可能原因	解決方法
機器人無法啟動。	電池電量不足。	先在機座上為機器人充電之後，再開始使用。
	周圍產品溫度過低或過高。	請於溫度 8° C 到 35° C 範圍的環境使用機器人。
機器人無法以應用程式進行修復。	機器人完全無法進入配對模式。	將機器人設回修復模式時可同時長按「歸位」與開/關按鈕 (此時將閃爍橘燈)。
	Wi-Fi 連線 (訊號) 品質不佳。	將機器人放在 Wi-Fi 訊號品質良好的區域。

問題	可能原因	解決方法
	選定的 Wi-Fi 網路錯誤。	確認您選取了正確的 Wi-Fi 網路。
	使用了錯誤的密碼。	確認您使用了正確的 Wi-Fi 密碼。
	從應用程式中選取了錯誤的機器人模式。	確認您選取了正確的機器人模式。
	下載了錯誤的應用程式	請務必使用您從快速入門指南 QR 碼下載的應用程式。
應用程式和機器人的連線中斷。	機器人無法連線 Wi-Fi 訊號。	等候機器人走回 Wi-Fi 訊號品質良好的區域。
	機器人已進入休眠模式。	如果機器人未返回機座，則其將進入睡眠模式。按住開/關按鈕 3 秒以上可喚醒機器人，然後您可以透過應用程式或按下歸位按鈕，將機器人送回機座。
	Wi-Fi 密碼發生變更。	當 Wi-Fi 詳細資料變更時：再次於應用程式中新增機器人。
	Wi-Fi 網路名稱發生變更。	當 Wi-Fi 詳細資料變更時：再次於應用程式中新增機器人。
	應用程式帳戶發生變更。	當帳戶詳細資料變更時，再次於應用程式中新增機器人。
尚未收到提供驗證代碼的電子郵件。	驗證代碼電子郵件可能稍候送達。	等候電子郵件超過 1 分鐘。
	電子郵件尚未寄出。	按一下「重新傳送」按鈕。
	這封電子郵件可能會送入「垃圾郵件」資料夾。	檢查「垃圾郵件」資料夾。(寄件者電子郵件地址開頭為：HomeRun_noreply@)。
	使用的電子郵件地址不正確。	檢查您是否使用正確的電子郵件地址。
	手機或電腦的網際網路連線品質不佳，無法接收電子郵件。	確認手機或電腦使用良好品質的網際網路連線。
機器人找不到機座。	機座在清潔行程期間被搬移。	將機座放回清潔行程開始之前的相同位置。
	機座未連接電源。	將機座連接至電源。
	機器人和/或機座上的感應器髒污。	清潔機器人和機座上的全部感應器。
	安排的「不前進」(No-Go) 分區太靠近機座	絕對不要安排「不前進」(No-Go) 分區太靠近機座。
	機座放置定點燈光非常亮。	絕對不要安排機座在非常亮的位置(例如陽光直曬)，因為這樣會造成紅外線訊號干擾。
機器人推開機座。	機座位置沒有貼緊牆壁。	將機座背面緊靠牆壁。
	機器人和/或機座上的感應器髒污。	清潔機器人和機座上的全部感應器。

問題	可能原因	解決方法
	機座周圍空間不足 (距離各邊 0.5 公尺，距離正前方 1.5 公尺)。	確認機座周圍有足夠空間。
機器人清潔不徹底。	機器人的集塵盒已滿。	清空機器人的集塵盒。
	水箱是空的。	及時加水至水箱。
	拖地刷卡到障礙物。	取出刷毛中的任何障礙物。
	濾網尚未清潔。	請定期清潔濾網。
	濾網尚未裝回，或裝回不正確。	正確裝回濾網。
	可水洗拖把必須更換。	更換 XV1430 可水洗拖把。購買全新 XV1430 可水洗拖把時可經由此應用程式，或前往 www.philips.com/myrobot3000
機器人在拖地時完全不使用水或很少水。	水位設定過低。	在應用程式中設定較高的水位。
拖把流出水量過多/機器人造成地板過濕。	水位設定過高。	在應用程式中設定較低的水位。 ▲ 重要事項： 如果拖地清潔拼花地板等敏感的硬質地板，請在應用程式中設定最低水位。
機器人漏拖了要清潔的區域/機器人未清潔整個區域/機器人已開始漏拖某些地點	機器人的感應器完全不乾淨。	使用乾布將機器人的感應器擦乾淨。
	機器人在光滑地板上進行工作。	確定地板乾燥之後，再讓機器人開始進行清潔。
	機器人無法處理被家具或障礙物擋住的特定區域。	收拾要清潔的區域，將家具和小型障礙物收納到正確位置。
	清潔區域不整齊。	搬走地板上的小型障礙物，並收拾要清潔的區域之後，再讓機器人開始進行清潔。
	機器人會與「不前進」(No-Go) 分區和「不拖地」(No-Mop) 分區保持安全邊界距離，因而使得機器人可能不會通過特定區域。	在應用程式中，設定小一點的「不前進」分區和「不拖地」分區值。
機器人吃到纜線而被自身擋住。	地板上有機器人無法偵測到的纜線。	停下機器人，並拆下拖地刷護罩。拆下主要拖地刷，並且檢查側邊刷是否有異物堵住。拆下側邊刷，接著取出纜線，再重新裝上側邊刷。搬走地板上的所有纜線後，再開始進行清潔。
機器人從樓梯上跌落。	機器人底部的防跌感應器髒污。	清潔機器人底部的防跌感應器。

問題	可能原因	解決方法
	物品放置在機器人偵測得到樓梯的最上面一階，而使機器人認為可以安全走動。	搬走放在樓梯最上階的任何物品。
機器人未充電，或放電速度極快。	機器人的收納地點溫度過熱或過冷。	請在 8° C 到 35° C 的溫度範圍內為機器人充電及收納機器人。
「自動清空」(Auto-Empty) 機座未收集機器人吸入的灰塵。	集塵袋未裝回或不正確裝回。	將集塵袋正確放入「自動清空」機座。
	集塵袋已滿。	將空的集塵袋放入「自動清空」機座。
	安靜模式或不干擾設定已自應用程式中啟用。	在應用程式中取消選取安靜模式或不干擾設定。
	「自動清空」機座進口被堵住。	清潔「自動清空」機座進口。
水箱出現泡沫累積，導致機器人移動異常。	水箱中層加入清潔劑，結果導致機器人變得滑膩。	絕對不可再將清潔劑加入水箱。清潔機器人與其輪子，包括徹底清洗水箱。
機器人發出異常噪音。	濾網尚未裝回，或裝回不正確。	檢查濾網是否正確裝回。
拖地刷完全無法轉動。	主要拖地刷被毛髮堵住。	使用機器人隨附的拖地刷清潔工具清除毛髮。
	拖地刷卡到其他障礙物。	取出刷毛中的其他障礙物。
	主要拖地刷未正確裝回。	取下主要拖地刷，並重新組裝。 如果主要拖地刷未正確裝回：將方形軸正確組裝至方形孔洞。
側邊刷變形了。	側邊刷可能被異物堵住了。	將拖地刷浸泡在熱水中一段時間，接著待其晾乾。
		若要購買全新側邊刷，可使用此應用程式，或前往 www.philips.com/myrobot3000
機器人無法在黑色地板走動。	機器人認為漆黑的地板有跌落危險 - 懸崖偵測已經啟用。	確認打開漆黑地板房間的燈光。
		清潔機器人底部的防跌感應器。
已經設定時間表，但是機器人未依照時間表啟動清潔作業。	「不干擾」功能可能已經啟用。	如果「不干擾」功能已如同時間表而同時開啟，則登入應用程式。
	機器人處於休眠模式。	確認機器人正在機座上充電。 如果機器人未返回機座，則其將進入睡眠模式。按住開/關按鈕 3 秒以上可喚醒機器人，然後您可以透過應用程式或按下歸位按鈕，將機器人送回機座。
	從應用程式中選取了錯誤的時區。	您可以在應用程式中，依序移至「個人設定」、「我的帳戶」變更時區。

問題	可能原因	解決方法
	機器人已與 Wi-Fi 網路中斷連線。	確認 Wi-Fi 網路正在運作中。
	機器人電池電量耗盡。	確認機座已經正確連接至電源。
無法登入機器人應用程式帳戶。	電子郵件地址發生變更。	如果電子郵件地址發生變更，請建立新的應用程式帳戶。
	密碼錯誤。	輸入正確的密碼。
		如果忘記密碼，請按一下「忘記密碼」，並依照提示步驟執行。
	選取的國家地區錯誤。	在應用程式中選取正確的國家地區。
關於應用程式或韌體更新將會繼續收取的快顯訊息。	應用程式或韌體更新並未安裝。	為了讓機器人持續改進，建議您安裝所有更新。
Philips HomeRun 機器人應用程式不能用於我的國家/地區。	VPN 可能封鎖了對正確國家資訊的存取權。	停用您正在使用的任何 VPN 服務。
	Google 或 Apple 帳戶可能設為另一個國家/地區。	將 Google 或 Apple 帳戶資訊變更為符合機器人購買國家/地區。
韌體更新失敗。	電池電量過低	機器人的電池電量必須超過 20% 才能安裝更新。
	機器人不在機座上	更新安裝時，請確認機器人正在機座上充電。
	Wi-Fi 訊號品質不夠好。	確認機器人位於穩定 WiFi 的網路範圍內
機器人已經完成地圖繪製，但是我在應用程式中找不到地圖。	機器人無法在機座上啟動和結束。	若要建立地圖，請確認機器人從機座上啟動和結束。如果地圖已儲存於應用程式中，機器人就可以直接使用，而不需要回到機座。
應用程式中找不到我的地圖。	已經達到地圖數量上限。	機器人將會在確認新環境時建立新地圖。如果已經有 5 張地圖，機器人將覆寫舊版地圖。如果要避免機器人覆寫地圖，請在應用程式中鎖定地圖。您最多只能同時鎖定 3 張地圖。

목차

소개	333
제품 개요	334
처음 사용 전	335
사용 준비	336
신호음	339
로봇 청소기 작동 원리	340
로봇 청소기 사용	344
청소 및 유지관리	346
사용자 인터페이스 표시등 및 의미	354
로봇 청소기 초기화/복구하기	355
교체	356
품질 보증 및 지원	358
폐기 및 재활용	358
문제 해결	358

소개

Philips HomeRun 진공 청소 및 물걸레 청소 로봇 3000 시리즈 Aqua를 구입해 주셔서 감사합니다! 필립스 HomeRun 로봇 앱을 다운로드해 설치하시면 로봇 청소를 최대한 활용하고 고급 기능을 모두 이용하실 수 있습니다. 앱 또는 www.philips.com/myrobot3000에서 지원 동영상과 자주 묻는 질문도 확인하실 수 있습니다.

로봇을 처음 사용하기 전에 별도의 안전 책자를 주의 깊게 읽고 나중에 참조할 수 있도록 잘 보관하십시오.

제품 개요

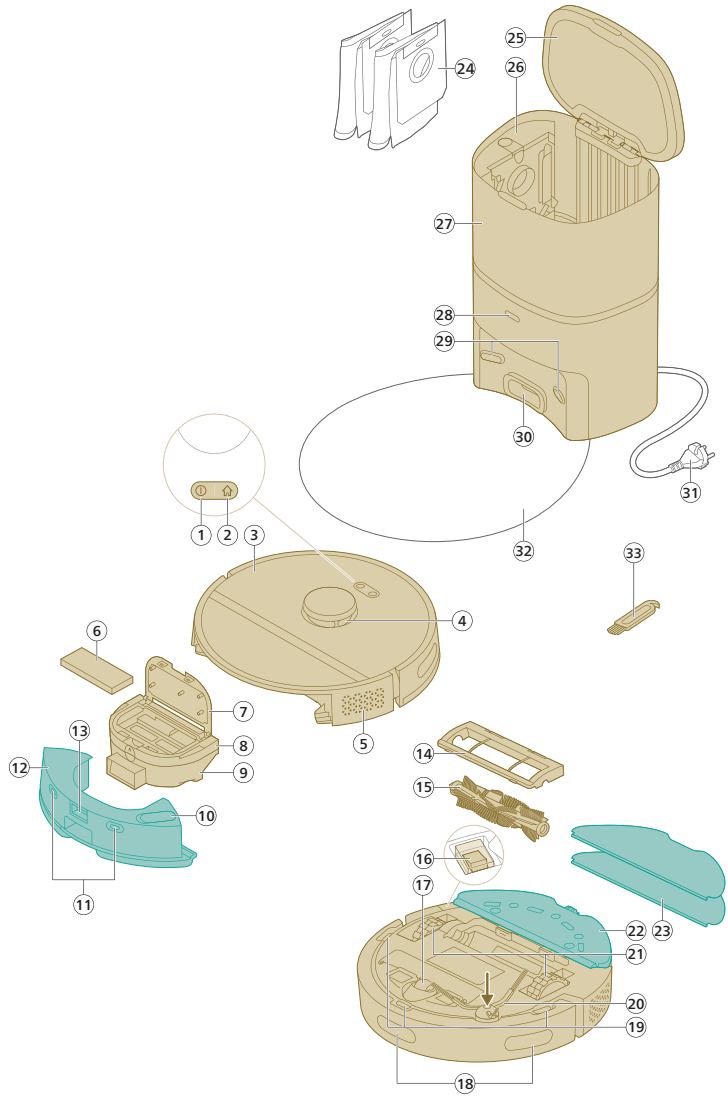

- 1 전원 버튼
- 2 홈 버튼
- 3 상단 덮개
- 4 360° 레이저 네비게이션(LiDAR)
- 5 공기 배출구
- 6 세척 가능 필터
- 7 세척 가능 필터 뚜껑
- 8 먼지통 비움 뚜껑
- 9 먼지통
- 10 물 주입구

- 11 충전 접촉 지점(로봇 청소기)
- 12 물탱크
- 13 물탱크 분리 버튼
- 14 브러시 덮개
- 15 메인 브러시
- 16 전원 스위치
- 17 전면 캐스터 휠
- 18 로봇 청소기가 스테이션으로 돌아갈 수 있도록 안내하는 센서(3개)
- 19 낙하 방지 센서(3개)
- 20 측면 브러시
- 21 메인 바퀴
- 22 물걸레 패드 홀더
- 23 세척 가능 물걸레 패드(2개)
- 24 먼지 봉투(2개)
- 25 통 뚜껑
- 26 먼지 봉투통
- 27 자동 비움 스테이션
- 28 표시등
- 29 충전 접촉 지점(스테이션)
- 30 자동 비움 출입구
- 31 전원 코드 소켓
- 32 깔개
- 33 브러시 세척 도구

처음 사용 전

- 1 제품을 상자에서 꺼내고 포장재를 모두 제거합니다.
- 2 보호용 커버를 분리합니다.
- 3 눈에 띄게 손상된 부분이 있는 경우 www.philips.com/support를 방문하거나 필립스코리아 고객센터로 문의해 주시기 바랍니다.

사용 준비

☛ 스테이션 설치를 위해 가장 적합한 장소를 고르는 요령:

- 스테이션을 직사광선이 비치는 곳이나 가구 아래에 설치하지 마십시오. 그러면 로봇 청소기가 다시 스테이션을 찾아 돌아갈 수 있게 도와주는 적외선 신호가 차단됩니다.
- 스테이션은 벽에 붙여 평평한 표면에 설치합니다.
- 스테이션을 바닥 표면이 단단한 곳에 설치합니다.
- 스테이션을 계단이나 열원(라디에이터) 근처에 두지 마십시오.
- WiFi 신호가 원활하게 수신되는 장소에 설치합니다.

스테이션을 설치합니다

- 1 그림에 표시된 숫자 만큼 거리를 두고 스테이션을 적절하게 배치합니다.

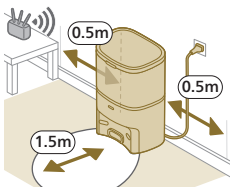

1 참고: 스테이션 양 옆으로는 0.5m, 스테이션 앞쪽으로는 1.5m 거리를 둡니다.

- 2 스테이션을 콘센트에 연결합니다.
- 3 로봇 청소기가 케이블 위로 넘어가지 않도록 전원 케이블의 남은 부분은 스테이션 뒤로 잘 숨겨 넣습니다.
- 4 먼지 봉투를 스테이션의 먼지 봉투통 안에 넣습니다.

물걸레 패드 홀더와 세척 가능 물걸레 패드, 사이드 브러시를 설치합니다

- 1 로봇 청소기 하단의 올바른 위치에 사이드 브러시를 끼워 넣어 부착합니다.

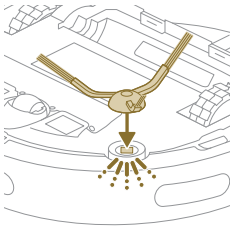

- 2 로봇 청소기의 물탱크 하단에 물걸레 패드 홀더를 부착합니다.

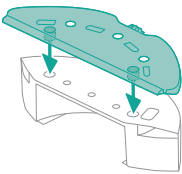

- 3 물걸레 패드 홀더의 올바른 슬롯에 세척 가능 물걸레 패드의 직선 축을 밀어 끼우고, 물걸레 패드 홀더의 벨크로 부분에 세척 가능 물걸레 패드를.

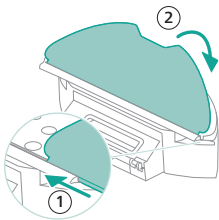

로봇 충전하기

i 주의: 로봇 청소기를 처음 충전하는 경우에도 스테이션에서 로봇 청소기를 진공 흡입해 비웁니다. 이는 오류가 아니며 정상적인 충전 절차의 일환입니다.

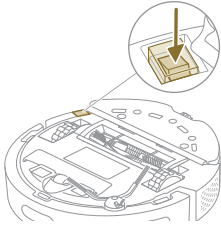

- 1 로봇 청소기 하단의 전원 스위치를 눌러 로봇 청소기를 켭니다.
- 2 로봇 청소기를 스테이션 앞 바닥에 놓은 다음 돌려서 올바른 위치를 잡습니다.
- 3 스테이션 전원선이 벽면 콘센트에 연결되어 있는지 확인합니다.

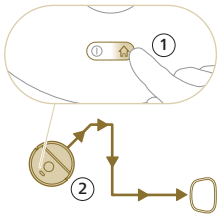

- 4 홈 버튼을 누릅니다. 로봇 청소기가 스테이션 안 올바른 위치로 들어갑니다.
- 5 로봇 청소기가 완전히 충전될 때까지 기다립니다.

배터리가 완전히 방전된 경우 로봇 청소기가 스스로 올바른 위치로 들어가지 못합니다. 이 경우 다음 순서에 따라 진행합니다.

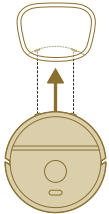

- 1 로봇 청소기를 스테이션 앞 바닥에 놓은 다음 돌려서 올바른 위치를 잡습니다. 물탱크가 스테이션 방향을 향하도록 해야 합니다.
- 2 로봇 청소기의 물탱크에 있는 충전 접촉 지점이 스테이션의 충전 접촉 지점과 맞도록 합니다.

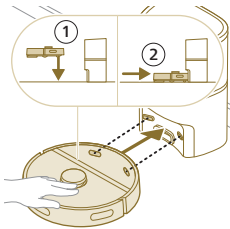

- 3 로봇을 스테이션 쪽으로 밀어 로봇 청소기의 충전 접촉부가 스테이션의 충전 접촉부와 닿도록 합니다.

i 참고: 로봇 청소기가 올바른 위치에 있어 충전이 정상적으로 시작되는지 확인합니다. 로봇 청소기 상단에 있는 버튼 2개의 등이 천천히 깜박입니다. 배터리가 완전히 소진된 상태인 경우, 로봇 청소기가 충전되고 있음을 표시할 때까지 약간 시간이 걸릴 수 있습니다.

i 주의: 로봇 청소기를 처음 충전하는 경우에도 스테이션에서 로봇 청소기를 진공 흡입해 비웁니다. 이는 오류가 아니며 정상적인 충전 절차의 일환입니다.

- 4 로봇 청소기가 완전히 충전될 때까지 기다립니다.

i 참고: 로봇 청소기를 처음 사용하는 경우 사용하기 전에 로봇 청소기를 완전히 충전하십시오.

i 참고: 스테이션의 백색 LED 등에도 불이 켜지면서 로봇 청소기가 충전 중임을 표시합니다.

앱을 다운로드하고, 등록한 후 WiFi에 연결합니다

앱 콘텐츠

필립스 HomeRun 로봇 앱을 사용해 로봇을 작동시킬 수 있습니다. 앱은 로봇 관리 기능과 함께 도움말과 지원을 제공합니다.

- 1 사용 방법 동영상.
- 2 전체 사용 설명서.
- 3 FAQ.
- 4 필립스 고객센터에 연락합니다.
- 5 집안의 지도를 작성합니다.
- 6 청소할 방을 선택합니다.
- 7 각 방별로 여러 다른 청소 모드와 설정 중에서 선택합니다.
- 8 실시간으로 청소 작업 상태를 모니터링하고 남은 배터리량을 확인합니다.
- 9 일림과 경고를 받습니다.
- 10 청소 작업 일정을 예약합니다.
- 11 유지관리 상태를 확인하고 교체용 부품을 찾습니다.

앱 다운로드하기

- 1 본 사용 설명서 표지 또는 로봇 포장에 있는 QR 코드를 스캔합니다.
또는:

Apple App Store 또는 Google Play Store에서 'Philips HomeRun 로봇 앱'을 검색합니다.

- 2 앱을 다운로드해 설치합니다.
- 3 앱에 표시되는 지시 사항에 따릅니다.



개인 계정 등록

개인 계정을 등록하면 다음과 같은 이점이 있습니다.

- 여러 대의 기기에서 로봇을 제어할 수 있습니다(예: 스마트폰과 태블릿, 또는 가족 중 여러 명의 사용자).
- 우리집을 위한 맞춤 청소 계획 등 중요한 데이터의 백업을 저장합니다.

i 참고: 전화를 바꿨는데 계정이 없는 경우 맞춤 청소 플랜이 모두 사라집니다.

i 중요 사항: 필립스는 고객의 개인 정보 보호를 중요하게 여기며 존중합니다. 이 링크를 이용해 등록하기 전에 앱 안에서 개인 정보 보호 방침을 확인하실 수 있습니다.

WiFi 연결 설정

i 시작하기 전에: 로봇과 모바일 기기 모두 WiFi 신호를 원활하게 수신하는지 확인합니다.

- 1 앱에서 '로봇 추가(Add robot)' 버튼을 누르고 화면에 표시되는 안내에 따라 진행합니다.

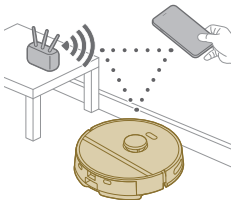
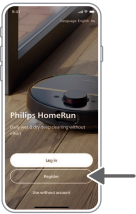

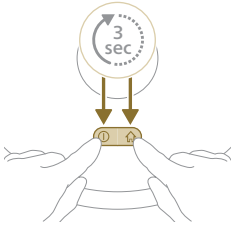

- 2 앱에서 로봇을 WiFi에 페어링합니다.
- 3 전원 버튼과 홈 버튼을 동시에 3초간 누릅니다. 버튼의 표시등이 주황색으로 깜박이면서 로봇 청소기가 WiFi 설정 모드에 있음을 알려줍니다.
- 4 앱에 연결 버튼이 보이는 경우 이 버튼을 클릭해 '**필립스 robot**' (필립스 로봇) 네트워크에 연결합니다.

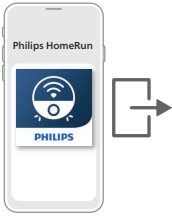

i 참고: 앱에 연결 버튼이 보이지 않는 경우 앱에서 나온 다음, 모바일 기기의 '설정'에 있는 WiFi로 갑니다. 여기서 '**Philips robot**' (필립스 로봇) 네트워크를 선택해 연결하면 됩니다.

WiFi 페어링이 실패하는 경우:

- WiFi 연결 상태를 확인합니다.
- 올바른 모델을 선택했는지 확인합니다.
- WiFi 암호를 맞게 입력했는지 확인합니다.
- 로봇 청소기가 아직 WiFi 설정 모드에 있는지 확인합니다.

i 참고: 로봇 청소기의 버튼 2개가 아직 주황색으로 깜박이고 있으면 아직 설정 모드에 있음을 알 수 있습니다.

i 참고: 문제가 해결되지 않는 경우 www.philips.com/myrobot3000을 방문해 지원 정보와 고객 상담실 연락처 정보를 확인하십시오.

신호음



- 로봇 청소기의 알림 언어는 영어에서 원하는 언어로 변경하실 수 있습니다. 언어를 변경하려면 앱을 다운로드한 다음 로봇을 WiFi에 연결해 새로운 언어를 다운로드할 수 있도록 합니다.
- 로봇 청소기가 상태 확인이 필요한 경우 앱에서 경고와 알림을 보냅니다. 따라서 로봇 청소기가 청소를 하는 동안 외출하더라도 실시간으로 상태 정보를 빠짐없이 확인할 수 있습니다.

음성 알림 언어를 설정합니다

i 로봇 청소기가 WiFi에 연결되면 바로 음성 알림 언어를 설정할 수 있습니다.

- 1 로봇 청소기가 앱에 연결되었는지 확인합니다.
- 2 음성 알림 언어 변경 옵션은 앱 내 두 곳에서 찾을 수 있습니다.
 - 로봇 이름을 지정해 달라는 메시지가 표시되는 것과 같은 앱 화면
 - 또는, 좌측 상단의 3선을 누른 다음 로봇 설정 탭을 선택.
- 3 여기서 음성 알림 언어를 선택하면 됩니다.



로봇 청소기 작동 원리

지도 작성하기



지도 작성 작동 원리

로봇 청소기는 방들 사이를 돌아다니면서 레이저 네비게이션 기능을 사용해 재빨리 방들을 스캔하여 바닥  지도를 작성합니다.

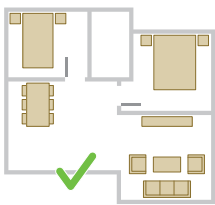

지도 편집

앱에서 지도 편집(Map Edit) 기능을 사용해:

- 방들을 편집(방들을 결합/분리, 방 이름 지정)해 방별로 로봇 청소기의 청소 루틴을 맞춤 설정할 수 있습니다.
- 제한 구역을 설정해 로봇 청소기가 청소해도 되는 곳과 청소하면 안 되는 곳을 지정합니다.
- 집안의 각 층별로 지도를 작성해 최대 5개까지 저장할 수 있습니다. 청소기를 사용하게 되면 청소기가 새로운 환경에서는 새로운 지도를 생성합니다. 자주 사용하는 지도가 있는데 의도치 않게 덮어쓰기 되지 않도록 하려면 최대 3개까지 잠금 설정할 수 있습니다.

지도 작성 전 방 준비하기

지도 작성을 시작하기 전에 해야 할 일:

- 바닥을 정리합니다.
- 가구를 각자 제자리에 놓습니다.

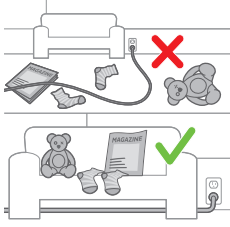

- 바닥에 있는 작은 장애물들을 치웁니다.

i 참고: 이렇게 하는 것은 그 물건들(장애물)이 지도에 영구적으로 저장되는 것을 막는 데 중요합니다.

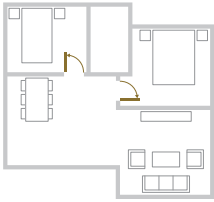

- 실내에 있는 문을 모두 열고 외부 출입문을 닫습니다.

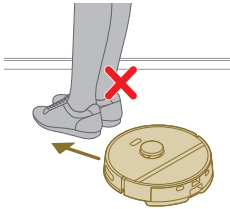

i 중요 사항: 로봇 사용 중에 로봇 청소기가 가로막히지 않도록 해야 합니다.

지도 작성하기

i 중요 사항: 로봇 청소기는 지도 작성 중에는 청소를 하지 않습니다.

i 중요 사항: 바닥 지도를 작성할 때는 로봇 청소기가 지도 작성 시작 시점과 종료 시점에 반드시 스테이션 안에 있어야 하기 때문에 스테이션을 바닥에 두는 것이 매우 중요합니다. 2층 지도를 작성하려고 하는 경우 지도 작성 중에는 스테이션도 반드시 2층에 있어야 합니다. 이후에는 스테이션이 다른 층에 있더라도 이 층에서 그 지도를 사용할 수 있습니다.

청소 제한 구역을 설정에 로봇 청소기에게 청소하지 말아야 할 장소를 지정해 줍니다

앱에서 제한 구역을 설정해 로봇 청소기가 청소해도 되는 곳과 청소하면 안 되는 곳을 지정할 수 있습니다.

가상 벽과 진입 금지(No-Go) 구역

로봇 청소기가 들어가지 않았으면 하는 구역에는 가상 벽[⊗]과 진입 금지 구역[⊗]을 만듭니다. 예를 들어 다음과 같은 목적으로 가상 벽이나 진입 금지 구역을 만들 수 있습니다.

- 깨지기 쉬운 물건을 보호합니다. 로봇 청소기는 신발, 장난감, 케이블과 같은 작은 물체 또는 반짝이거나, 투명하거나(예: 유리), 어두운 색 물체 또는 표면을 감지하지 못합니다.
- 로봇 청소기가 청소하다가 특정 장소에 끼이는 것을 방지합니다.





i 참고: 로봇 청소기는 올이 긴(하이 파일) 카펫, 둘레 솔이 있는 카펫, 또는 욕실 러그처럼 매우 가벼운 러그는 청소 중에 끼일 수 있습니다. 또한 로봇 청소기는 바닥에 있는 전선도 감지하지 못합니다.

- 로봇 청소기를 보호합니다.

i 참고: 로봇 청소기는 반려동물 물그릇이나 화초 받침 등 액체나 물기가 있는 구역에 가까이 가지 않도록 해야 합니다.

i 중요 사항: 가상 벽과 진입 금지 구역을 위험 요소로부터 보호하는 용도로 사용해서는 안 됩니다.

i 중요 사항: 가상 벽과 진입 금지 구역 때문에 로봇 청소기가 스테이션으로 돌아가지 못해서는 안 됩니다.

물걸레 청소 금지(No-Mop) 구역

로봇 청소기가 카펫이나 러그 위를 물걸레 청소하지 않도록 물걸레 청소 금지 구역  을 만듭니다.

i 참고: 로봇은 물걸레 패드 홀더가 장착되어 있을 때 물걸레 청소 금지 구역을 피해 갑니다. 물걸레 패드 홀더가 로봇에 장착되어 있지 않은 경우, 로봇은 물걸레 청소 금지 구역을 진공 청소합니다.



로봇 청소기 청소 원리

앱에서는 다음 청소 루틴을 선택할 수 있습니다.

루틴	설명
일반(Regular) 청소	일반 청소는 일상적으로 실시하는 청소 루틴을 말합니다. 로봇 청소기는 내가 지정하고 청소 계획에 저장해 둔 설정에 따라 각 방을 청소합니다. 주변 환경을 인지할 수 없는 경우, 로봇 청소기는 환경 지도를 작성하면서 동시에 진공 청소를 진행합니다(이 경우 물걸레 청소는 하지 않습니다). 청소가 끝나면 로봇 청소기는 스테이션으로 돌아옵니다.
맞춤(Custom) 청소	맞춤 청소는 특별한 경우에 로봇 청소기가 청소를 수행하도록 하는 데 사용합니다. 로봇 청소기가 내가 원하는 대로 청소를 수행하도록 맞춤 설정할 수 있습니다. 다음 세 가지 옵션 중에서 선택해 설정할 수 있습니다. <ul style="list-style-type: none"> - 방(Room): 로봇 청소기는 내가 지정하는 순서에 따라 방 1개 또는 여러 개를 청소합니다. - 구역(Zone): 로봇 청소기는 방에서 내가 지정하는 구역을 청소합니다. - 부분(Spot): 로봇 청소기는 집 안에서 내가 청소했으면 하는 구체적인 장소를 가로세로 1.5m의 정사각형 부분을 청소합니다.

i 참고: 부분 청소를 사용하는 경우 로봇 청소기가 청소하도록 하려는 곳의 중심 지점에 로봇 청소기를 둡니다.

위 세 가지 옵션 중 하나를 선택한 다음 청소 모드를 선택하고 청소 기본 설정과 고급 설정을 조정합니다.

청소 기본 설정, 고급 설정 및 청소 순서를 설정합니다

앱에서 각 방별로 5가지 다른 청소 모드 중에서 선택할 수 있습니다. 다음은 대부분의 상황에서 사용할 수 있는 표준 모드들입니다. 청소 기본 설정과 고급 설정을 세부 조정해 청소 모드를 맞춤 설정할 수 있습니다.

청소 모드

모드	설명
습식 및 건식(Wet & dry)	로봇 청소기는 바닥 진공 청소와 물걸레 청소를 동시에 실시합니다. 이 모드는 단단한 바닥의 일반 청소 용도로 사용됩니다. ⚠️ 중요 사항: 쪽모이 세공 마루 등 물걸레 청소에 민감한 단단한 바닥의 경우, 앱에서 물 양을 가장 낮게 설정합니다.
건식(Dry)	로봇 청소기는 바닥 진공 청소만 실시합니다. 이 모드는 물걸레 청소를 할 수 없는 구역에서 사용할 수 있습니다.
저소음(Quiet)	로봇 청소기가 청소할 때 최소한의 소리만 납니다. 흡입력이 낮아지고 음성 알림은 음소거 처리됩니다.
집중(Intensive)	로봇 청소기가 바닥 진공 청소와 물걸레 청소를 동시에 최고 강도로 실시합니다. 이 모드는 작은 구역을 꼼꼼하게 청소할 때 사용합니다. 이 모드로 넓은 구역을 청소하는 것은 권장하지 않습니다. 로봇 청소기는 해당 구역을 5회 통과하기 때문에 청소 시간과 배터리 사용량이 크게 늘어납니다.
개인(Individual)	이 모드에서는 모든 설정을 처음부터 다시 선택할 수 있습니다.

청소 기본 설정

각 청소 모드별로 다음과 같은 청소 기본 설정을 세부 조정할 수 있습니다.

설정	설명
흡입력(Suction power)	흡입력을 변경합니다. <ul style="list-style-type: none"> - 친환경(Eco): 낮은 전력 소비와 저소음 설정으로 청소를 효율적으로 수행합니다. - 일반(Normal): 강력한 흡입력과 효율성 사이에 최적의 균형을 맞춰 일상적인 청소를 수행하고 단단한 바닥의 미세한 먼지를 효과적으로 제거합니다. - 높음(High): 넓은 바닥 면적을 꼼꼼하게 청소합니다. 한 번 충전으로 최대 모드에 비해 더 큰 면적을 청소할 수 있습니다. - 최대(Max): 과자 부스러기 같은 큰 오염 물체를 제거하는 데 효과적입니다. 강한 흡입력으로 카펫과 틈새에 깊이 숨어 있는 미세한 먼지 입자들을 제거합니다.
물걸레 물기 정도(Mopping wetness)	전기 물탱크에서 물걸레로 펌프되는 유량을 결정합니다. ⚠️ 중요 사항: 물탱크에 온수나 세제를 넣지 마십시오. <ul style="list-style-type: none"> - 없음: 코팅하지 않은 나무 바닥이나 카펫인 경우 물걸레 물기 정도를 끕니다. - 낮음(Low): 민감한 바닥을 물걸레 청소할 때(예: 쪽모이 마루). 진공 청소와 물걸레 청소를 함께 사용하면 진공 청소만 할 때보다 미세한 먼지를 더 효과적으로 제거할 수 있습니다. - 보통: 일상적인 습식 및 건식 청소에 가장 적합합니다. 물걸레는 표면 먼지와 박테리아를 제거해 집 안을 위생적이고 건강한 상태로 유지해 줍니다. - 높음(High): 티끌 하나 없이 깨끗한 집으로 만들어 줍니다. 집중 청소를 위해서는 이 설정에서 청소 경로 2회 또는 5회 반복을 권장합니다.
청소 경로 반복(Cleaning path repetition)	청소 통과 횟수를 지정합니다. 일상적인 청소인 경우 1회 통과만으로 충분합니다. 집중 청소하는 경우 로봇 청소기가 2회 또는 5회 반복 통과하도록 프로그래밍할 수 있습니다. 이 옵션은 청소 시간에 영향을 미치는 만큼 특정 청소 구역에 한정해 선택하는 것을 권장합니다.

고급 설정(Advanced settings)

각 청소 모드별로 다음과 같은 고급 설정을 세부 조정할 수 있습니다.

설정

설명

카펫 부스트(Carpet boost) 

카펫 부스트 기능을 켜거나 끕니다. 로봇 청소기가 카펫이나 러그로 진입했을 때 흡입력을 자동으로 높입니다. 이 설정은 켜 두는 것을 권장합니다.

로봇 청소기 사용

청소 작업 전 준비

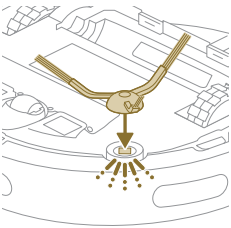

로봇 청소기가 청소 작업을 시작하기 전에:

- 로봇 청소기 하단의 올바른 위치에 사이드 브러시를 끼워 넣어 부착합니다.

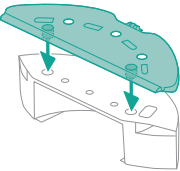

- 물탱크 하단에 물걸레 패드 홀더를 부착합니다.

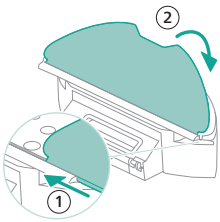

- 세척 가능한 물걸레 패드를 물걸레 패드 홀더에 부착합니다.

⚠ 중요 사항: 물걸레 패드 홀더는 분리할 수 있습니다. 하지만 물걸레 패드 홀더 없이 로봇 청소기를 사용하는 경우에도 세척 가능 물걸레 패드는 항상 물걸레 패드 홀더에 부착해 두어야 합니다. 이는 사용 중에 바닥과 물걸레 홀더가 손상되는 것을 방지하기 위한 것입니다.

- 케이블, 전선, 코드, 그리고 신발과 장난감 등 작은 물체는 모두 바닥에서 치워 로봇 청소기에 끼이지 않도록 해야 합니다.
- 실내에 있는 출입문을 모두 엽니다.
- 최적의 결과를 위해 물걸레를 미리 적셔 둡니다.

앱에서 첫 번째 청소 프로그램을 시작합니다

시작

- 1 앱을 엽니다.

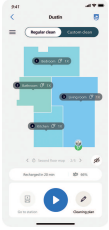

- 2 청소 프로그램을 선택합니다. 일반(Regular) 청소와 맞춤(Custom) 청소 중에서 선택합니다.
- 3 '시작(Start)' 아이콘을 누릅니다.

i 참고: 배터리가 얼마 남지 않은 경우 청소를 시작할 수 없습니다. 로봇 청소기가 충분히 충전될 때까지 기다렸다가 청소 작업을 시작하십시오.

중지

- 1 앱에서 '중지(Pause)' 아이콘을 누릅니다. 로봇 청소기가 멈춥니다.
- 2 '시작' 아이콘을 다시 누릅니다. 로봇 청소기가 청소를 계속합니다.
- 3 '홈 & 충전' 아이콘을 누릅니다. 로봇 청소기가 스테이션으로 돌아옵니다.

앱 없이 로봇 사용하기

i 참고: 최적의 사용 경험을 위해서는 앱 사용을 추천합니다.

앱이 없어도 로봇 청소기에 있는 버튼 2개로 로봇을 작동시킬 수 있습니다.

- 전원 버튼
 - 길게(3초) 누르면 로봇을 켜거나 끌 수 있습니다.
 - 짧게 누르면 청소를 시작하거나 일시 중지할 수 있습니다. 다시 누르면 청소가 다시 시작됩니다.
- 홈 버튼
 - 짧게 누르기(로봇 청소기가 청소 중이 아닐 때): 로봇 청소기가 스테이션을 찾아가 충전합니다.
 - 청소 중에 짧게 누르기: 로봇 청소기가 청소를 멈춥니다. 다시 짧게 누르기: 로봇 청소기가 스테이션으로 돌아가 충전합니다.
 - 로봇 청소기가 스테이션으로 이동 중에 짧게 누르기: 로봇 청소기가 스테이션으로 돌아가는 것을 멈춥니다. 다시 누르면 스테이션으로 돌아옵니다.

로봇을 수동 조작하는 경우 진공 청소와 물걸레 청소를 수행합니다. 하지만 물탱크가 비어 있는 경우 물걸레 청소는 하지 않습니다.

로봇 청소기의 청소 패턴

로봇 청소기는 집 안을 구조적인 방식으로 청소합니다. 로봇 청소기는 방을 하나씩 청소하고 방 안에서는 먼저 가장자리부터 청소한 후 나머지 부분을 청소합니다.

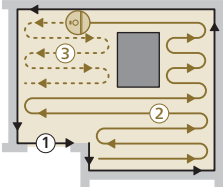

스테이션으로 돌아가기

로봇 청소기는 청소 작업을 완료하고 나면 자동으로 스테이션으로 돌아가 재충전합니다.

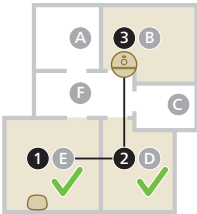

자동 재충전 및 작동 재시작



청소 중에 배터리가 얼마 남지 않으면(<20%) 로봇 청소기는 재충전을 위해 자동으로 스테이션으로 돌아갑니다. 배터리 충전이 완료되면 중단했던 곳으로 돌아가 다시 청소를 시작합니다.

청소 및 유지관리

유지관리 시기

품목	세척	교체
세척 가능 물걸레 패드	매 회 사용 후	3~6개월
메인 브러시	매월	6 ~ 12개월
세척 가능 필터	매월	3~6개월
측면 브러시	매월	6 ~ 12개월
메인 바퀴 및 범용 바퀴	매월	-

360° 레이저 네비게이션(LiDAR) 센서	매월	-
센서: - 스테이션을 찾기 위한 적외선 신호 수신기 - 스테이션과 통신하기 위한 적외선 신호 발생기 - 낙하 방지 센서(3개)	매월	-
충전 접촉 로봇 및 스테이션	매월	-
먼지통과 물탱크의 위치를 감지하는 센서	6개월	-
자동 비움 스테이션의 먼지 봉투	-	자동 비움 스테이션의 주황색 LED이 깜박이면서 먼지 봉투가 가득 찬 상태를 알려줄 때.

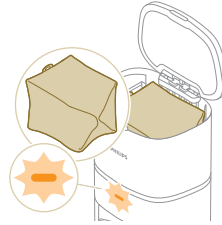

물걸레 패드 및 먼지통을 세척하는 방법

세척 가능 물걸레 패드를 세척합니다

- 1 벨크로 부분에서 세척 가능 물걸레 패드를 떼어 내고 슬롯에서 세척 가능 물걸레 패드의 직선 측을 밀어 분리합니다.

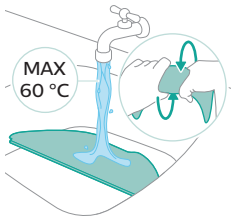
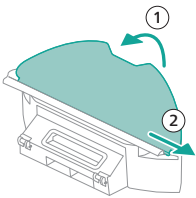

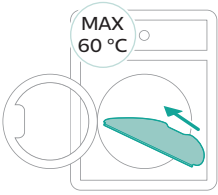

2 세척 가능 물걸레 패드를 물로 헹궈 세척하거나 세탁기에 넣어 세탁합니다.

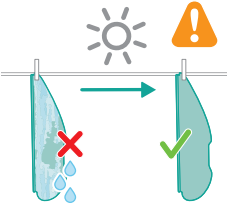

3 세척 가능 물걸레 패드는 공기 건조합니다.

i 참고: 세척 가능 물걸레 패드를 다른 방법으로 말리지 마십시오.

먼지통을 세척합니다

1 물탱크에서 먼지통을 꺼냅니다.

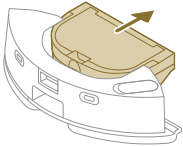

2 먼지통 덮개를 열고 먼지통에 있는 먼지를 비웁니다.

i 참고: 먼지통 덮개를 세척 가능 필터 뚜껑과 혼동하지 마십시오.

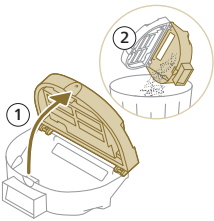

3 세척 가능 필터의 뚜껑을 열고 세척 가능 공기 필터를 당겨서 꺼냅니다.

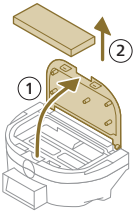

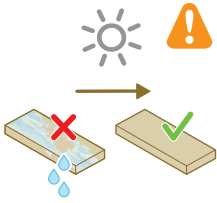

4 물로 세척 가능 필터를 행구고 세척 가능 필터를 공기 건조합니다.

i 참고: 세정제를 사용하지 마십시오.

i 참고: 세척 가능 필터를 다른 방법으로 말리지 마십시오.

5 세척 가능 필터를 먼지통의 필터 잠금 장치에 대고 밀어서 넣습니다.

6 세척 가능 필터를 누릅니다.

7 세척 가능 필터의 뚜껑을 닫습니다.

8 물탱크 안에 먼지통을 다시 밀어 끼웁니다.

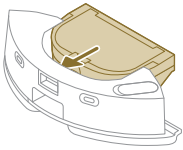

물탱크 세척

1 물탱크 분리 버튼을 누릅니다.

2 물탱크를 로봇 청소기에서 당겨 꺼냅니다.

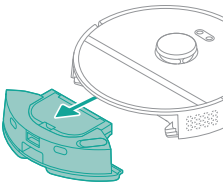

3 물탱크에서 먼지통을 꺼냅니다.

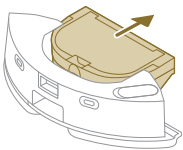

4 흐르는 물로 물탱크를 행굽니다.

5 물탱크의 걸면을 천으로 말립니다.

i 참고: 세정제를 사용하지 마십시오.

⚠ 중요 사항: 물탱크를 식기 세척기에서 세척하지 마십시오.

6 물탱크의 밀봉 캡을 열어 두어 물탱크 내부가 자연스럽게 마르도록 합니다.

i 참고: 물탱크를 다른 방법으로 말리지 마십시오.

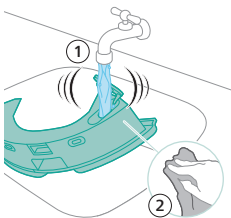

- 7 먼지통을 다시 물탱크 안에 넣습니다.

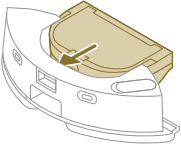

- 8 물 주입구를 통해 물탱크를 채웁니다. 물탱크를 올바른 위치에 삽입합니다.

i 참고: 물탱크 겹부분이 마른 상태인지 확인하십시오.

i 참고: 세정제를 사용하지 마십시오.

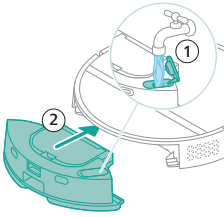

메인 브러시 청소하기

- 1 평평하고 안정적인 표면 위에 로봇을 뒤집어 놓습니다.
- 2 양쪽 브러시 덮개 분리 버튼을 동시에 누릅니다.
- 3 브러시 덮개를 들어 올려 분리합니다.

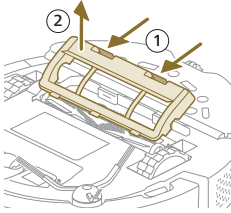

- 4 메인 브러시를 당겨 꺼냅니다.
- 5 청소 도구를 사용해 브러시 털을 잘라줍니다.

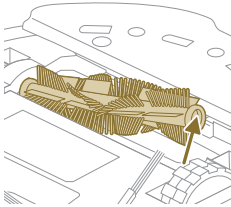

- 6 메인 브러시에 끼어 있는 머리카락/털 및 먼지를 제거합니다.

▼ 도움말: 청소 도구의 브러시 부분을 사용해 메인 브러시에 끼어 있는 먼지를 제거합니다.

- 7 메인 브러시 끝에 있는 캡을 분리했던 경우 다시 제자리에 끼웁니다.

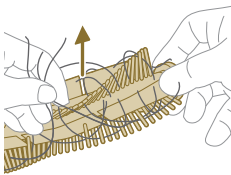

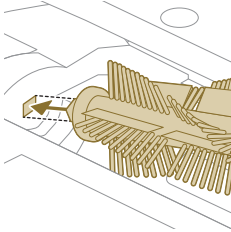

- 8 메인 브러시를 올바른 위치에 넣습니다. 정사각형 모양의 페그를 정사각형 모양의 구멍에 맞춰 브러시를 제자리에 삽입합니다.

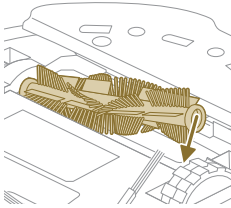

- 9 브러시 덮개의 립(돌출된 부분)을 올바른 구멍에 넣습니다.
10 브러시 덮개를 밀어 넣습니다.

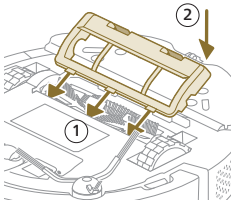

사이드 브러시 청소하기

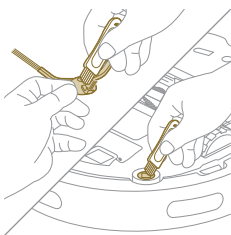

- 1 평평하고 안정적인 표면 위에 로봇을 뒤집어 놓습니다.
- 2 사이드 브러시를 분리합니다.
- 3 부드러운 솔 브러시(예: 칫솔)를 사용해 사이드 브러시와 로봇 청소기에서 먼지나 솜털을 제거합니다.

도움말: 사이드 브러시와 로봇 청소기에서 먼지나 솜털을 제거할 때 청소 도구의 브러시 쪽을 사용해도 됩니다.

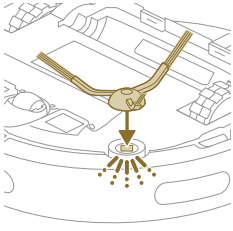

- 4 로봇 청소기 하단의 올바른 위치에 사이드 브러시를 끼워 넣어 부착합니다.

메인 바퀴 및 전면 캐스터 휠 청소하기

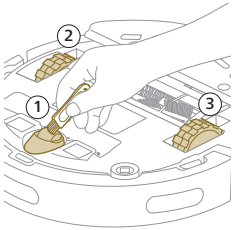

- 1 평평하고 안정적인 표면 위에 로봇을 뒤집어 놓습니다.
- 2 부드러운 브러시(예: 칫솔)를 사용하여 전면 캐스터 휠과 메인 바퀴에서 먼지 또는 보풀을 제거합니다.

▶ 바퀴에서 먼지나 솜털을 제거할 때 청소 도구의 브러시 쪽을 사용해도 됩니다.

센서, 접촉 지점 및 IR 신호창 청소하기

우수한 청소 성능을 유지하려면 때때로 센서와 접촉, IR 신호창을 청소해 주어야 합니다.

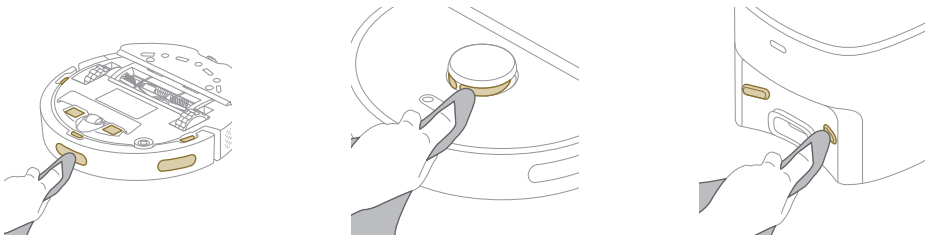

- 1 스테이션 플러그를 벽면 콘센트에서 뽑습니다.
- 2 비마모성 소재의 부드럽고 마른 천을 사용합니다. 필요한 경우 천을 물기를 더해 줍니다.
- 3 구성품들을 닦아줍니다.

i 참고: 세정제를 사용하지 마십시오.

- 4 구성품과 표면을 마른 천으로 말려줍니다.

i 참고: 구성품을 다른 방법으로 말리지 마십시오.

먼지 봉투 교체하기

자동 비움 스테이션의 주황색 LED이 깜박이면서 먼지 봉투가 가득 찬 상태임을 알려줄 때.

1 자동 비움 스테이션의 뚜껑을 엽니다.

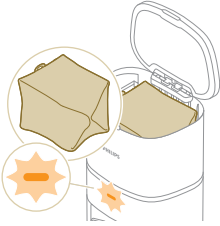

2 분리 버튼을 누르고 백 홀더를 앞으로 밀니다.

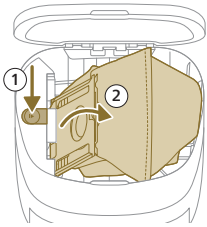

3 먼지 봉투를 분리해 폐기합니다.

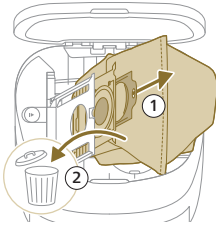

4 먼지 봉투의 판지 부분을 봉투 홀더에 밀어 넣습니다.

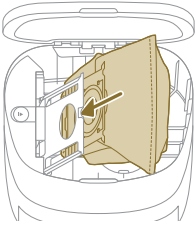

5 딸깍 소리가 날 때까지 봉투 홀더를 뒤로 밀어 세웁니다.

6 자동 비움 스테이션의 뚜껑을 닫습니다.

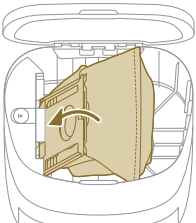

i 새 먼지 봉투 주문 장소와 방법에 관한 정보는 설명서의 '교체' 섹션을 참조하세요.

장기 보관

- 1 배터리를 완전히 충전합니다.
- 2 로봇 청소기는 8°C보다 높고 35°C보다 낮은 온도에서 보관합니다.

사용자 인터페이스 표시등 및 의미

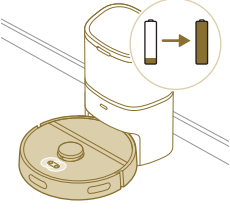
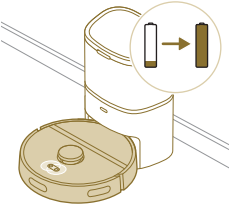
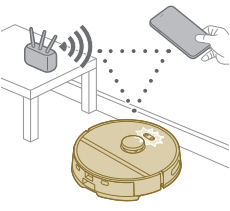
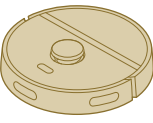
신호	신호 설명	신호의 의미
	로봇 청소기에 있는 버튼 2개의 등이 천천히 깜박입니다.	로봇 청소기가 충전 중입니다.
	로봇 청소기에 있는 버튼 2개의 등이 계속 켜져 있습니다.	로봇 청소기가 완전히 충전되었습니다.
	로봇 청소기에 있는 버튼 2개의 등이 주황색으로 깜박입니다.	로봇 청소기가 WiFi 설정 모드에 있습니다.
	로봇 청소기의 등이 꺼집니다.	로봇 청소기가 절전 모드로 들어갔습니다. 로봇 청소기가 스테이션으로 돌아오지 않은 경우 절전 모드로 전환됩니다. 전원 버튼을 3초 이상 눌러 로봇 청소기를 깨웁니다. 그런 다음 앱을 통해서나 홈 버튼을 눌러 스테이션으로 보냅니다.

신호	신호 설명	신호의 의미
	<p>로봇 청소기 충전 중에 자동 비움 스테이션의 흰색 LED가 깜박입니다.</p> <p>i 참고: 로봇 청소기가 완전히 충전되면 흰색 LED가 계속 켜진 상태를 유지하며, 10분이 지나면 흰색 LED가 어두워지며 30% 밝기로 켜진 상태를 유지합니다.</p>	<p>로봇 청소기 충전 중에는 흰색 LED가 깜박이고, 충전이 완료되면 흰색 LED가 계속 켜진 상태로 유지됩니다.</p>
	<p>자동 비움 스테이션의 녹색 LED가 깜박입니다.</p>	<p>자동 비움 스테이션이 로봇 청소기의 먼지통을 진공 흡입해 비우는 중입니다. 먼지와 오염 물질은 스테이션의 먼지 봉투 안에 모입니다.</p>
	<p>자동 비움 스테이션의 주황색 LED가 깜박입니다.</p>	<p>통 뚜껑이 열려 있습니다.</p>
	<p>자동 비움 스테이션의 주황색 LED가 깜박입니다.</p>	<p>먼지 봉투가 끼워져 있지 않습니다.</p>
	<p>자동 비움 스테이션의 주황색 LED가 깜박입니다.</p>	<p>먼지 봉투가 가득 찼습니다.</p>

로봇 청소기 초기화/복구하기

15초 동안 로봇 상단에 있는 홈 버튼과 전원 버튼을 모두 눌러 로봇을 초기화/복구할 수 있습니다.

i 참고: 로봇 청소기를 초기화/복구한 후에는 앱을 다시 연결하고 앱 내의 관련 설정을 삭제해야 합니다.

교체

액세서리 주문

액세서리나 예비 부품을 구입하려면 www.philips.com/myrobot3000을 방문하거나 필립스 판매처에 문의하십시오. 또한 해당 국가의 필립스 고객 상담실에 문의하셔도 됩니다(연락처 정보는 국제 보증서 참조).

교체용 부품:

XV1430 교체용 세척 가능 물걸레



FC8022 먼지 봉투(알레르기 방지 s-bag)



XV1433

필터 2개, 메인 브러시 1개 및
사이드 브러시 1개로 구성된
유지관리 키트.

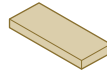

충전식 배터리 분리

충전식 배터리를 분리하려면 다음 지침을 따르십시오. 필립스 서비스 센터에서 로봇 청소기의 충전용 배터리를 분리할 수도 있습니다. 해당 국가의 가까운 서비스 센터 주소를 참조하여 필립스 서비스 센터에 문의하십시오.

도구를 사용하여 제품을 분해하고 충전식 배터리를 폐기할 때 필요한 안전 주의 사항을 준수하십시오.

경고: 배터리를 분리하기 전에 제품이 스테이션에서 분리되어 있고 배터리가 완전히 방전되었는지 확인하십시오.

- 1 스테이션이 아닌 방 안의 아무 장소에서 로봇 청소기의 작동을 시작합니다.
- 2 충전식 배터리를 폐기하기 전에 완전히 방전하려면 충전식 배터리가 방전될 때까지 로봇 청소기를 작동하면 됩니다.
- 3 배터리함 뚜껑의 나사를 풀고 뚜껑을 엽니다.

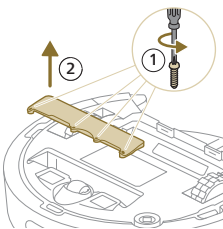

- 4 충전식 배터리를 꺼낸 다음, 배터리 커넥터에 있는 작은 클립을 눌러서 연결을 해제하고 배터리 커넥터를 뽑습니다.
- 5 로봇 및 충전식 배터리를 전기 및 전자 제품용으로 분리 수거하십시오.

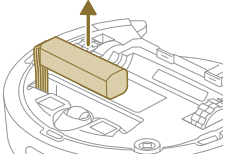

품질 보증 및 지원

보다 자세한 정보나 지원이 필요한 경우에는 필립스 웹사이트(www.philips.com/support)를 방문하거나 국제 보증 리플릿을 참조하십시오.

로봇 진공 청소기는 많은 주의를 기울여 설계 및 개발되었습니다. 로봇 청소기를 수리해야 하는 경우에는 지역의 필립스 고객 상담실로 문의하십시오. 최대한 빠른 시간에 수리를 받을 수 있도록 친절하게 안내해 드리겠습니다. 해당 지역에 서비스 센터가 없는 경우 필립스 대리점에 문의하십시오.

폐기 및 재활용



로봇 청소기는 일반 쓰레기와 함께 배출해서는 안 됩니다. 전기 장비 배출을 위한 재활용 시설로 가져가 폐기하도록 하십시오.

문제 해결

이 장에서는 제품을 사용하면서 접할 수 있는 가장 일반적인 문제를 다룹니다. 아래 정보로 문제가 해결되지 않는 경우 Philips HomeRun 로봇 앱을 이용하거나, www.philips.com/myrobot3000을 방문해 지원 동영상과 FAQ(자주 묻는 질문)를 참조하시기 바랍니다. 또한 필립스코리아의 고객 상담실에 문의하셔도 됩니다.

문제점	가능한 원인	해결 방법
로봇 청소기의 전원이 켜지지 않습니다.	배터리가 부족합니다.	사용하기 전에 로봇 청소기를 스테이션에서 충전합니다.
	주변 온도가 너무 낮거나 너무 높습니다.	로봇 청소기는 8°C~35°C 사이의 온도에서 사용하십시오.
로봇 청소기를 앱과 페어링할 수 없습니다.	로봇 청소기가 더 이상 페어링 모드에 있지 않습니다.	홈 버튼과 전원 버튼을 동시에 눌러 로봇 청소기를 다시 페어링 모드로 바꿉니다(주황색 등이 깜박입니다).

문제점	가능한 원인	해결 방법
	WiFi 연결(신호) 상태가 좋지 않습니다.	로봇 청소기를 WiFi 신호 상태가 양호한 장소로 옮깁니다.
	WiFi 네트워크를 잘못 선택했습니다.	맞는 WiFi 네트워크를 선택하도록 합니다.
	잘못된 암호를 사용했습니다.	맞는 WiFi 암호를 사용하도록 합니다.
	앱에서 로봇 청소기 모델을 잘못 선택했습니다.	맞는 로봇 청소기 모델을 선택하도록 합니다.
	잘못된 앱을 다운로드했습니다.	항상 빠른 시작 가이드에 있는 QR 코드를 통해 다운로드한 앱을 사용하십시오.
앱과 로봇 청소기 사이의 연결이 끊어졌습니다.	로봇 청소기가 WiFi 신호가 닿지 않는 곳으로 갔습니다.	로봇 청소기가 WiFi 신호가 양호한 장소로 돌아올 때까지 기다립니다.
	로봇 청소기가 절전 모드로 들어갔습니다.	로봇 청소기가 스테이션으로 돌아오지 않은 경우 절전 모드로 전환됩니다. 전원 버튼을 3초 이상 눌러 로봇 청소기를 깨웁니다. 그런 다음 앱을 통해서나 홈 버튼을 눌러 스테이션으로 보냅니다.
	WiFi 암호가 변경되었습니다.	WiFi 정보가 변경된 경우: 로봇 청소기를 앱에 다시 추가합니다.
	WiFi 네트워크 이름이 변경되었습니다.	WiFi 정보가 변경된 경우: 로봇 청소기를 앱에 다시 추가합니다.
	앱 계정이 변경되었습니다.	계정 정보가 변경된 경우 로봇 청소기를 앱에 다시 추가합니다.
인증 코드가 들어 있는 이메일을 받지 못했습니다.	인증 코드 이메일은 도착하는 데 최대 1분 정도 소요될 수 있습니다.	1분 이상 이메일이 도착하기를 기다리십시오.
	이메일이 발송되지 않았습니다.	'다시 보내기' 버튼을 클릭합니다.
	이메일이 '스팸 메일' 또는 '정크 메일' 폴더에 들어갔습니다.	'스팸 메일' 또는 '정크 메일' 폴더를 확인해 보세요. (보낸 사람 이메일 주소가 HomeRun_noreply@로 시작합니다).
	잘못된 이메일 주소가 사용되었습니다.	맞는 이메일 주소를 사용했는지 확인합니다.
	전화기 또는 컴퓨터의 인터넷 연결 상태가 양호하지 않아 이메일을 수신할 수 없습니다.	전화기 또는 컴퓨터의 인터넷 연결 상태가 양호한지 확인하십시오.
로봇 청소기가 스테이션을 찾지 못합니다.	청소 작업 중 스테이션이 옮겨졌습니다.	스테이션을 청소 작업 시작 전에 있던 곳으로 다시 옮깁니다.
	스테이션이 전원 콘센트에 연결되어 있지 않습니다.	스테이션을 콘센트에 연결합니다.
	로봇 청소기 및/또는 스테이션의 센서가 더럽습니다.	로봇 청소기와 스테이션의 센서를 모두 청소합니다.

문제점	가능한 원인	해결 방법
	진입 금지(No-Go) 구역이 스테이션에서 너무 가깝습니다.	진입 금지(No-Go) 구역을 스테이션에서 너무 가까운 곳에 저장하지 마세요.
	스테이션이 지나치게 밝은 장소에 놓지 마십시오.	스테이션을 지나치게 밝은 장소(예: 직사광선이 비치는 곳)에 놓지 마십시오. 적외선 신호 수신에 간섭을 일으킬 수 있습니다.
로봇 청소기가 스테이션을 밀어냅니다.	스테이션이 벽에 붙어 세워져 있지 않습니다.	스테이션을 벽에 붙여 세우십시오.
	로봇 청소기 및/또는 스테이션의 센서가 더럽습니다.	로봇 청소기와 스테이션의 센서를 모두 청소합니다.
	스테이션 주변의 공간이 충분하지 않습니다(각 측면 공간 0.5m, 앞면 공간 1.5m).	스테이션 주변에 공간을 충분히 둡니다.
로봇 청소기가 제대로 청소하지 못합니다.	로봇 청소기의 먼지통이 가득 찼습니다.	로봇 청소기의 먼지통을 비웁니다.
	물탱크가 비어 있습니다.	물탱크를 제때 다시 채웁니다.
	브러시에 방해물이 끼었습니다.	브러시에서 방해물을 모두 제거합니다.
	필터를 청소하지 않았습니다.	필터를 정기적으로 청소하십시오.
	필터를 다시 끼우지 않았거나 잘못 끼웠습니다.	필터를 다시 맞게 끼웁니다.
	세척 가능 물걸레를 교체해야 합니다.	XV1430 세척 가능 물걸레를 교체하십시오. 앱을 통해서나 여기에서 XV1430 세척 가능 물걸레를 새로 구입하십시오. www.philips.com/myrobot3000
로봇 청소기가 물걸레 청소 중에 물을 전혀 사용하지 않거나 약간만 사용합니다.	물 양이 너무 낮게 설정되었습니다.	앱에서 물 양을 더 높게 설정하십시오.
물걸레에서 물이 너무 많이 나옵니다/로봇 청소기가 바닥에 물을 너무 많이 남깁니다.	물 양이 너무 높게 설정되었습니다.	앱에서 물 양을 더 낮게 설정하십시오. ⚠️ 중요 사항: 쪽모이 세공 마루 등 물걸레 청소에 민감한 단단한 바닥의 경우, 앱에서 물 양을 가장 낮게 설정합니다.
로봇 청소기가 청소 구역을 놓칩니다/로봇 청소기가 구역 전체를 청소하지 않습니다/로봇 청소기가 특정 부분을 놓치기 시작했습니다.	로봇 청소기의 센서가 더러워졌습니다.	로봇 청소기의 센서를 마른 천으로 청소해 주세요.
	로봇 청소기가 광택을 낸 미끄러운 바닥에서 작업하고 있습니다.	로봇 청소기가 청소를 시작하기 전에 바닥이 말랐는지 확인하십시오.
	로봇 청소기가 가구나 장애물에 막혀 특정 구역에 들어가지 못합니다.	가구와 작은 물체들은 정해진 자리로 옮겨 청소할 구역을 정리해 줍니다.

문제점	가능한 원인	해결 방법
	청소 구역이 정돈되어 있지 않습니다.	로봇 청소기가 청소를 시작하기 전에 바닥에서 작은 물건들을 치우고 청소 구역을 정돈합니다.
	로봇 청소기는 진입 금지(No-Go) 구역과 물걸레 청소 금지(No-Mop) 구역에 가까이 오면 일정한 안전 거리를 두는데, 이것 때문에 로봇 청소기가 특정 구역을 통과하지 못할 수 있습니다.	앱에서 진입 금지 구역과 물걸레 청소 금지 구역을 조금 작게 조정하세요.
로봇 청소기가 전기 코드를 밟아들어 스스로 진행을 막고 있습니다.	바닥에 로봇 청소기가 감지할 수 없는 전선이 있습니다.	로봇 청소기를 멈추고 브러시 덮개를 제거합니다. 메인 브러시를 꺼내고 사이드 브러시에 끼어 있는 물체가 있는지 확인합니다. 사이드 브러시를 꺼내고 전기 코드를 제거한 다음 사이드 브러시를 다시 끼웁니다. 청소 작업을 다시 시작하기 전에 바닥에 있는 전기 코드를 모두 치웁니다.
로봇 청소기가 계단에서 떨어집니다.	로봇 청소기의 바닥에 있는 낙하 방지 센서가 더럽습니다.	로봇 청소기의 바닥에 있는 낙하 방지 센서를 청소합니다.
	로봇 청소기가 감지하는 계단의 맨 위 칸에 물체가 놓여 있어서 로봇 청소기는 진행해도 안전하다고 판단합니다.	계단 맨 위 칸에 있는 물체를 모두 치웁니다.
로봇 청소기가 충전되지 않거나 너무 빠르게 방전됩니다.	로봇 청소기를 너무 덥거나 추운 장소에 보관했습니다.	로봇 청소기는 8°C~35°C 사이의 온도에서 충전하고 보관해야 합니다.
자동 비움 스테이션이 로봇 청소기에서 먼지를 모으지 못합니다.	먼지 봉투를 다시 넣지 않았거나 잘못 넣었습니다.	먼지 봉투를 자동 비움 스테이션 안에 올바르게 넣습니다.
	먼지 봉투가 가득 찼습니다.	빈 먼지 봉투를 자동 비움 스테이션 안에 넣습니다.
	앱에서 저소음 모드 또는 방해 금지 설정이 활성화되어 있습니다.	앱에서 저소음 모드 또는 방해 금지 설정을 선택 해제합니다.
	자동 비움 스테이션 흡입구가 막혀 있습니다.	자동 비움 스테이션 흡입구를 청소합니다.
물탱크 안에 거품이 쌓이고 로봇 청소기가 이상하게 움직입니다.	물탱크에 세제를 넣어 로봇 청소기가 미끄러지게 만들고 있습니다.	물탱크에는 절대 다시 세제를 넣지 마십시오. 물탱크를 철저히 헹구고 로봇 청소기와 바퀴를 세정합니다.
로봇 청소기에서 비정상적인 소음이 들립니다.	필터를 다시 끼우지 않았거나 잘못 끼웠습니다.	필터가 올바르게 끼워졌는지 확인합니다.
브러시가 돌지 않습니다.	메인 브러시에 머리카락/털이 끼었습니다.	로봇 청소기에 들어 있는 브러시 청소 도구를 사용해 머리카락/털을 제거합니다.
	브러시에 다른 방해물이 끼었습니다.	브러시에서 다른 방해물을 제거합니다.
	메인 브러시가 잘못 끼워졌습니다.	메인 브러시를 빼냈다가 다시 조립합니다.

문제점	가능한 원인	해결 방법
		메인 브러시가 잘못 끼워진 경우: 정사각형 샤프트를 정사각형 구멍에 올바르게 끼웁니다.
사이드 브러시가 변형되었습니다.	사이드 브러시에 뭔가가 끼었을 수 있습니다.	브러시를 한동안 온수에 담갔다가 말려줍니다. 앱을 통해서나 여기에서 사이드 브러시를 새로 구입하십시오. www.philips.com/myrobot3000
로봇 청소기가 검정색 바닥에서 움직이지 못합니다.	로봇 청소기는 새까만 바닥을 낙하 위험 요소로 판단하고, 낭떠러지 감지 기능이 작동됩니다.	바닥이 새까만 경우 방 안에 조명등을 켜주세요. 로봇 청소기의 바닥에 있는 낙하 방지 센서를 청소합니다.
청소를 예약했는데 로봇 청소기가 예약 일정에 따라 청소를 시작하지 않습니다.	'방해 금지' 기능이 활성화되었을 수 있습니다.	앱에서 예약된 시간에 '방해 금지' 기능이 켜지도록 설정되어 있는지 확인합니다.
	로봇 청소기가 절전 모드 상태입니다.	로봇 청소기가 스테이션에서 충전되도록 하십시오. 로봇 청소기가 스테이션으로 돌아오지 않은 경우 절전 모드로 전환됩니다. 전원 버튼을 3초 이상 눌러 로봇 청소기를 깨웁니다. 그런 다음 앱을 통해서나 홈 버튼을 눌러 스테이션으로 보냅니다.
	앱에서 시간대를 잘못 선택했습니다.	앱에서 '프로필(Profile)' --> '내 계정(My Account)'를 차례로 선택해 들어가 시간대를 변경합니다.
	로봇 청소기의 WiFi 네트워크 연결이 끊어졌습니다.	WiFi 네트워크가 올바르게 작동하는지 확인합니다.
	로봇 청소기에 남은 배터리가 없습니다.	스테이션 전원선이 전원 콘센트에 연결되어 있는지 확인합니다.
로봇 청소기 앱 계정에 로그인할 수 없습니다.	이메일 주소가 변경되었습니다.	이메일 주소가 변경된 경우 앱 계정을 새로 만듭니다.
	잘못된 암호입니다.	맞는 암호를 입력합니다.
		암호를 잊어버린 경우 '암호가 생각나지 않습니다(forgot password)'을 클릭하고 다음 순서에 따라 진행합니다.
	국가 지역을 잘못 선택했습니다.	앱에서 맞는 국가 지역을 선택합니다.
앱이나 펌웨어 업데이트에 관한 팝업 메시지가 계속 표시됩니다.	앱 업데이트나 펌웨어 업데이트가 설치되지 않았습니다.	로봇 청소기 기능이 계속해서 개선되도록 업데이트를 모두 설치하실 것을 권장합니다.
우리 나라에서는 필립스 HomeRun 로봇 앱을 사용할 수 없습니다.	VPN이 올바른 국가 정보에 대한 액세스를 차단하고 있을 수 있습니다.	사용하고 계신 경우 VPN 서비스를 비활성화해 주십시오.

문제점	가능한 원인	해결 방법
	Google 또는 Apple 계정이 다른 국가로 설정되어 있을 수 있습니다.	Google 또는 Apple 계정 정보를 변경해 로봇 청소기를 구입하신 국가와 동일하게 설정해 주십시오.
펌웨어가 업데이트되지 않습니다.	남은 배터리가 거의 없습니다	업데이트를 설치하려면 로봇 청소기의 배터리 잔량이 최소 20% 이상 되어야 합니다.
	로봇 청소기가 스테이션에 없습니다	업데이트는 반드시 로봇 청소기가 스테이션에서 충전하고 있는 상태에서 설치해야 합니다.
	WiFi 신호 상태가 좋지 않습니다.	로봇 청소기를 WiFi 신호가 강한 위치에 두십시오
로봇 청소기가 지도 작성을 완료했는데 앱에 지도가 보이지 않습니다.	로봇 청소기가 스테이션에서 시작하고 끝내지 않았습니다.	맵을 작성하려면 로봇이 반드시 스테이션에서 시작하고 끝내야 합니다. 일단 앱에 맵이 저장되면 스테이션 없이도 로봇 청소기를 사용할 수 있습니다.
앱에서 맵이 사라졌습니다.	맵 최대 개수 한도에 도달했습니다.	로봇 청소기는 새로운 환경을 인식하면 맵을 새로 생성합니다. 맵이 이미 5개 있는 경우, 로봇은 기존의 맵 중 하나를 덮어씁니다. 로봇 청소기가 맵을 덮어쓰기하지 않도록 하려면 앱에서 맵에 대해 잠금 설정을 하십시오. 맵은 한 번에 3개까지 잠금 설정할 수 있습니다.

المحتويات

364	مقدمة
365	نظرة عامة على المنتج
366	قبل أول استخدام
367	التجهيز للاستخدام
371	الإشارات المسموعة
371	كيف يعمل الروبوت الخاص بك
375	استخدام الروبوت الخاص بك
377	التنظيف والصيانة
385	إشارات واجهة المستخدم ومعناها
386	إعادة تعيين/استعادة الروبوت
387	الاستبدال
389	الضمان والدعم
389	التخلص من الجهاز وإعادة تدويره
389	استكشاف الأخطاء وإصلاحها

مقدمة

تهانينا على شرائك لمكنسة وممسحة HomeRun 3000 Series Aqua الروبوت الكهربائية من Philips! لتحقيق أقصى استفادة من الروبوت الخاص بك والوصول إلى جميع الوظائف المتقدمة، يمكنك تنزيل تطبيق الروبوت Philips HomeRun وتثبيته. يمكنك أيضًا العثور على مقاطع فيديو الدعم والأسئلة المتداولة في التطبيق أو زيارة www.philips.com/myrobot3000.
اقرأ كتيب السلامة المنفصل بعناية قبل استخدام الروبوت لأول مرة واحفظه للرجوع إليه في المستقبل.

نظرة عامة على المنتج

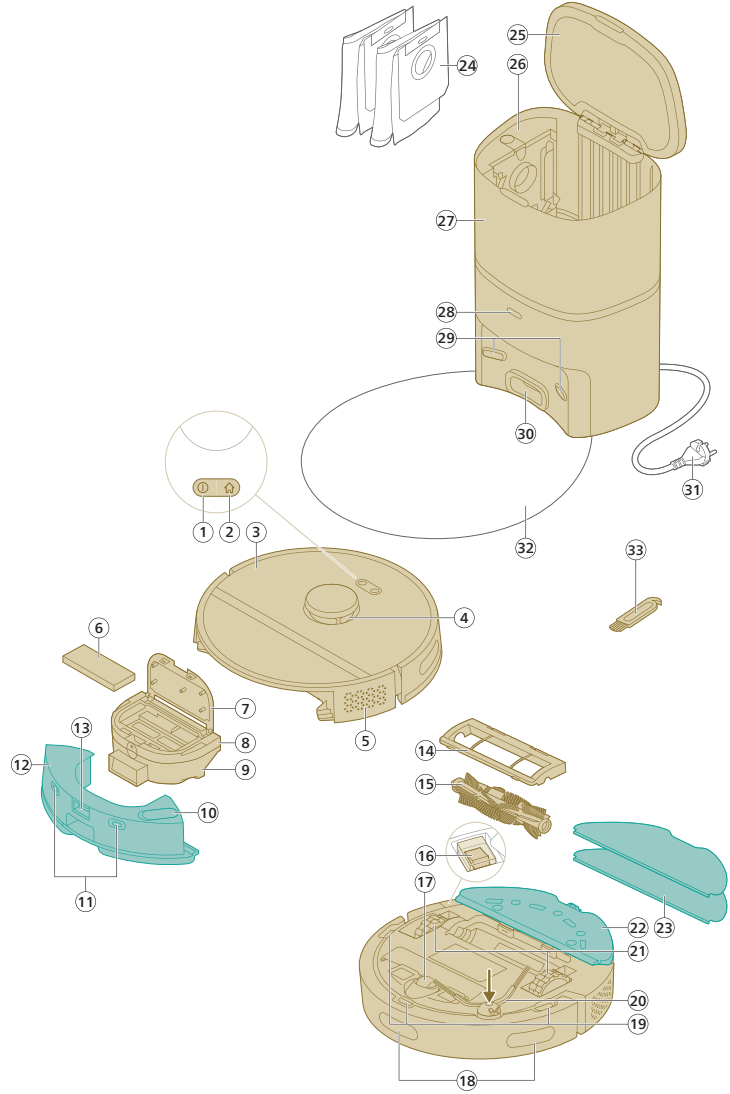

- 1 زر التشغيل/الإيقاف
- 2 زر المشاشة الرئيسية
- 3 الغطاء العلوي
- 4 تقنية الانتقال 360 درجة بالليزر (LiDAR)
- 5 منفذ هواء
- 6 فلتير قابل للغسل
- 7 غطاء الفلتير القابل للغسل
- 8 غطاء فارغ لحاوية الغبار
- 9 حاوية الغبار

مدخل المياه	10
نقاط وصلات الشحن (الروبوت)	11
خزان مياه	12
زر تحرير خزان المياه	13
غطاء الفرشاة	14
الفرشاة الرئيسية	15
زر التشغيل/الإيقاف	16
عجلة الروبوت الأمامية	17
مستشعر لتوجيه الروبوت إلى المحطة (3x)	18
مستشعر مضاد للسقوط (3x)	19
الفرشاة الجانبية	20
العجلات الرئيسية	21
حامل بطانة الممسحة	22
بطانة الممسحة القابلة للغسل (2x)	23
كيس الغبار (2x)	24
غطاء العلبة	25
حجرة كيس الغبار	26
محطة التفريغ التلقائي	27
إضاءة المؤشر	28
نقاط وصلات الشحن (المحطة)	29
مدخل التفريغ التلقائي	30
مقبس سلك الطاقة	31
غطاء بلاستيكي للرضية	32
أداة تنظيف الفرشاة	33

قبل أول استخدام

- 1 أخرج الجهاز من الصندوق وأزل جميع مواد التغليف.
- 2 أزل الأغشية الواقية.
- 3 إذا رأيت أي علامة على وجود ضرر مرئي، فانتقل إلى www.philips.com/support أو اتصل بمركز رعاية المستهلك في بلدك.

التجهيز للاستخدام

⚠️ نصائح لاختيار أفضل مكان لتثبيت المحطة:

- لا تضع المحطة في ضوء الشمس الساطع أو تحت الأثاث. سيؤدي ذلك إلى منع إشارة الأشعة تحت الحمراء التي تساعد الروبوت في العودة إلى المحطة.
- قم بتركيب المحطة على سطح مستو مقابل الحائط.
- قم بتركيب المحطة على أرضية صلبة.
- لا تضع المحطة بالقرب من السلالم أو مصدر التدفئة (الرادياتير).
- قم بالتركيب في مكان به تغطية WiFi جيدة.

تثبيت المحطة

1 قم بتثبيت المحطة ضمن الأبعاد الصحيحة لوضعها.

i ملاحظة: احتفظ بمسافة 0.5 متر على جانبي المحطة و1.5 متر أمام المحطة.

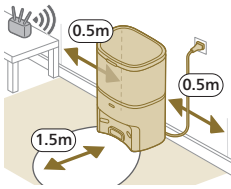

2 قم بتوصيل المحطة بمصدر الطاقة.

3 تأكد من إخفاء الجزء المتبقي من كبل الطاقة جيداً خلف المحطة حتى لا يتمكن الروبوت من المرور فوقه.

4 ضع كيس الغبار في حجرة كيس الغبار بالمحطة.

تثبيت حامل بطانة الممسحة وبطانة القابلة للغسل والفرشاة الجانبية

1 اربط الفرشاة الجانبية بالضغط عليها في الموضع الصحيح أسفل الروبوت.

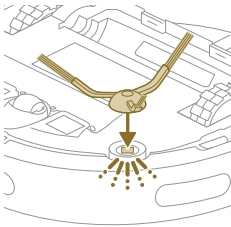

2 قم بتوصيل حامل بطانة الممسحة بأسفل خزان المياه الخاص بالروبوت.

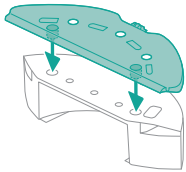

3 حرك الجانب المستقيم من بطانة الممسحة القابلة للغسل في الفتحة الصحيحة لحامل بطانة الممسحة وأرفق بطانة الممسحة القابلة للغسل بمادة الفيكلرو لحامل وسادة الممسحة.

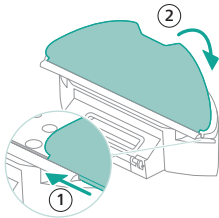

شحن الروبوت

i انتبه: حتى إذا قمت بشحن الروبوت لأول مرة، ستبدأ المحطة في تنظيف الروبوت ليصبح فارغًا. هذا ليس خطأ، ولكنه جزء من إجراء الشحن العادي.

- 1 اضغط على مفتاح التشغيل/الإيقاف في الجزء السفلي من الروبوت لتنشغيل الروبوت.
- 2 اقلب الروبوت إلى موضعه الصحيح وضع الروبوت على الأرض أمام المحطة.
- 3 تأكد من توصيل المحطة بمقبس الحائط.

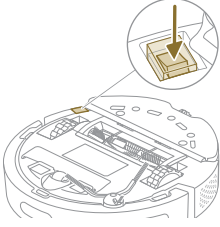

- 4 اضغط على زر الصفحة الرئيسية. يقود الروبوت إلى الموضع الصحيح في المحطة.
- 5 انتظر حتى يتم شحن الروبوت بالكامل.

إذا كانت البطارية فارغة، فلن يقود الروبوت نفسه إلى الموضع الصحيح. وفي هذه الحالة، اتبع الخطوات التالية:

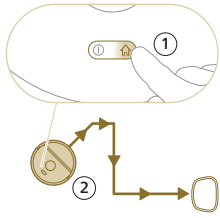

- 1 اقلب الروبوت إلى موضعه الصحيح وضع الروبوت على الأرض أمام المحطة. يجب أن يكون خزان المياه مواجهًا للمحطة.
- 2 قم بمحاذاة نقاط وصلات الشحن الموجودة على خزان مياه الروبوت مع نقاط وصلات الشحن في المحطة.

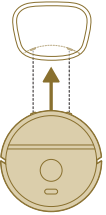

- 3 قم بدفع الروبوت مقابل المحطة بحيث تتلامس جهات اتصال الشحن الخاصة بالروبوت مع جهات اتصال الشحن الخاصة بالمحطة.

i ملاحظة: تأكد من أن الروبوت في موضعه الصحيح وبيدأ في الشحن. تومض الأضواء الموجودة في الزرين الموجودين أعلى الروبوت ببطء. إذا كانت البطارية فارغة، فقد يستغرق الأمر بعض الوقت قبل أن يشير الروبوت إلى أنه قيد الشحن.

i انتبه: حتى إذا قمت بشحن الروبوت لأول مرة، ستبدأ المحطة في تنظيف الروبوت ليصبح فارغًا. هذا ليس خطأ، ولكنه جزء من إجراء الشحن العادي.

- 4 انتظر حتى يتم شحن الروبوت بالكامل.

i ملاحظة: تأكد من شحن الروبوت بالكامل قبل استخدامه للمرة الأولى.

i ملاحظة: يضيء أيضًا مؤشر LED الأبيض في المحطة للإشارة إلى أن الروبوت قيد الشحن.

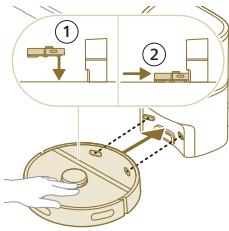

تنزيل التطبيق والتسجيل والاتصال بشبكة Wi-Fi

محتوى التطبيق

يمكنك تشغيل الروبوت باستخدام تطبيق الروبوت Philips HomeRun. يتيح لك التطبيق إدارة الروبوت الخاص بك ويقدم لك المساعدة والدعم:

- 1 مقاطع الفيديو كيفية الاستخدام.
- 2 دليل المستخدم الكامل.
- 3 الأسئلة المتداولة.
- 4 اتصل بمركز رعاية المستهلك.
- 5 قم بإنشاء خريطة لمنزلك.
- 6 حدد الغرف المراد تنظيفها.
- 7 اختر من بين أوضاع وإعدادات التنظيف المختلفة لكل غرفة.
- 8 اعرض حالة تشغيل التنظيف في الوقت الفعلي وشاهد مستوى البطارية.
- 9 استلم الإشعارات والتنبيهات.
- 10 حدد موعداً لعملية التنظيف.
- 11 راجع حالة الصيانة وابحث عن قطع الغيار.

تنزيل التطبيق

- 1 امسح رمز الاستجابة السريعة الموجود على غلاف دليل المستخدم هذا أو على عيوة الروبوت. أو:

ابحث عن 'تطبيق الروبوت Philips HomeRun' في Apple App Store أو في أحد متاجر Android App Store.

- 2 قم بتنزيل التطبيق وتثبيته.
- 3 اتبع التعليمات الموجودة في التطبيق.



تسجيل حساب شخصي

يمكنك تسجيل حساب شخصي والاستفادة من المزايا التالية:

- قم بالتحكم بالروبوت من أكثر من جهاز، على سبيل المثال. هاتف ذكي وجهاز لوحي، أو إضافة عدة مستخدمين في المنزل.
- احفظ نسخة احتياطية من البيانات المهمة مثل خطط التنظيف المخصصة لمنزلك.

i ملاحظة: إذا قمت بتغيير هاتفك ولم يكن لديك حساب، فستفقد جميع خطط التنظيف المخصصة.



i تعليمات هامة: تقدر شركة Philips خصوصيتك وتحترمها. يمكن العثور على رابط لإشعار الخصوصية الخاص بنا في التطبيق قبل التسجيل.

إعداد الاتصال بشبكة Wi-Fi

i قبل البدء: تأكد من أن الروبوت وجهازك المحمول يتمتعان بتغطية Wi-Fi جيدة.

1 اضغط على الزر "إضافة روبوت" في التطبيق واتبع التعليمات.

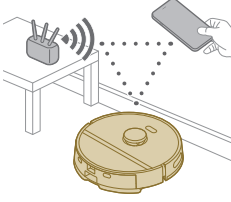

2 قم بإقران الروبوت بشبكة Wi-Fi في التطبيق.

3 اضغط مع الاستمرار على زر التشغيل/الإيقاف وزر الصفحة الرئيسية في نفس الوقت لمدة ثلاث ثوانٍ.

ستومض الأضواء الموجودة في الأزرار باللون البرتقالي للإشارة إلى أن الروبوت في وضع إعداد Wi-Fi.

4 انقر فوق زر الربط إذا كان مرئيًا في التطبيق للاتصال بشبكة 'Philips robot'.

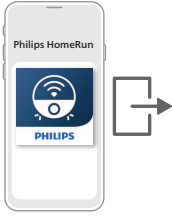
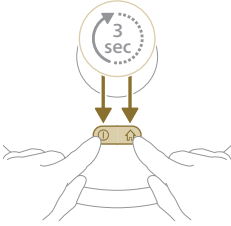

i ملاحظة: إذا كان زر الربط غير مرئي في التطبيق، فاترك التطبيق وانتقل إلى شبكة Wi-Fi ضمن "الإعدادات" على جهازك المحمول. هناك يمكنك تحديد شبكة 'Philips robot' والاتصال بها.

إذا فشل إقران Wi-Fi:

- تحقق من اتصال Wi-Fi الخاص بك.
- تحقق مما إذا كنت قد حددت طراز الروبوت الصحيح.
- تحقق مما إذا كنت قد أدخلت كلمة مرور Wi-Fi الصحيحة.
- تحقق مما إذا كان الروبوت لا يزال في وضع إعداد Wi-Fi.

i ملاحظة: يمكنك التعرف على هذا إذا كانت الأضواء في الزرين على الروبوت لا تزال تومض باللون البرتقالي.

i ملاحظة: إذا كنت غير قادر على حل المشكلة، فقم بزيارة www.philips.com/myrobot3000 للحصول على معلومات الدعم وتفاصيل الاتصال بمركز رعاية المستهلك.

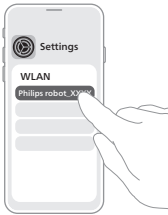

الإشارات المسموعة

- يمكن تغيير لغة التنبيه الصوتي للروبوت من الإنجليزية إلى لغتك المحلية. لتغيير اللغة، قم بتنزيل التطبيق وتوصيل الروبوت بشبكة Wi-Fi، حتى يتمكن من تنزيل اللغة الجديدة.
- سيعطي التطبيق تنبيهات وتذكيرات إذا احتاج الروبوت إلى جذب الانتباه. وبهذه الطريقة سيتم إطلاعك بشكل كامل على حالة الوقت الفعلي حتى لو قام الروبوت بالتنظيف أثناء تواجدك بعيداً.



ضبط لغة التنبيهات الصوتية

i يمكنك ضبط لغة التنبيهات الصوتية فوراً بعد توصيل الروبوت بشبكة Wi-Fi

- 1 تأكد من أن الروبوت متصل بالتطبيق.
- 2 في مكانين في التطبيق، يمكنك العثور على خيار تغيير لغة التنبيه الصوتي.
 - في نفس شاشة التطبيق حيث يُطلب منك تسمية الروبوت
 - أو بالضغط على الأسطر الثلاثة في أعلى اليسار ثم اختيار علامة تبويب إعدادات الروبوت.
- 3 ثم اختر لغة التنبيه الصوتية هناك.



كيف يعمل الروبوت الخاص بك

إنشاء خريطة

كيف يعمل رسم الخرائط

يتحرك الروبوت عبر الغرف وتقوم تقنية الانتقال بالليزر بمسح الغرف بسرعة لإنشاء خريطة **للغرض**.



تحرير الخريطة

في التطبيق، يمكنك استخدام تحرير الخريطة من أجل:

- قم بتحرير الغرف (دمج/تقسيم الغرف، تسمية الغرف) حتى تتمكن من تخصيص روتين التنظيف للروبوت لكل غرفة.
- قم بإعداد مناطق محظورة لتحديد المكان الذي يُسمح فيه للروبوت بالتنظيف وأين لا يُسمح بذلك.
- أنشئ خريطة لكل طابق في منزلك وقم بتخزين ما يصل إلى 5 خرائط. عند استخدام الجهاز، فإنه ينشئ خريطة جديدة في بيئة جديدة. إذا كانت لديك خرائط تستخدمها بشكل متكرر ولا تريد الكتابة فوقها عن طريق الخطأ، فيمكنك قفل ما يصل إلى 3 خرائط.

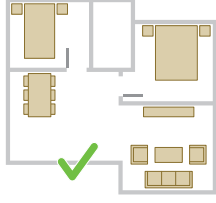

تحضير الغرفة لرسم الخرائط

قبل أن تبدأ في رسم الخرائط، تأكد من:

- رتب المنطقة.
- ضع الأثاث في المكان المناسب.
- تخلص من العوائق السائبة والصغيرة.

i ملاحظة: هذا مهم لتجنب تخزين العوائق بشكل دائم على الخريطة.

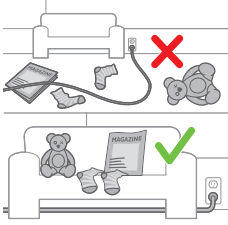

- افتح كل أبواب المنزل وأغلق الأبواب من الخارج.

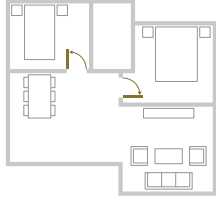

i تعليمات هامة: تأكد من عدم حظر الروبوت أثناء الاستخدام.

إنشاء خريطة

i تعليمات هامة: أثناء رسم الخرائط، لن ينظف الروبوت الخاص بك.

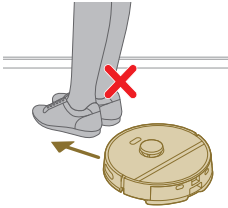

i تعليمات هامة: لإنشاء خريطة للزضية، من المهم جداً وضع المحطة على الأرض التي تريد رسم خريطة لها لأن الروبوت يجب أن يكون في المحطة عند بدء رسم الخرائط وإنهائه. إذا كنت ترغب في إنشاء خريطة للطابق الثاني، فيجب وضع المحطة هناك أثناء عملية رسم الخرائط. وبعد ذلك يمكن استخدام خريطة هذا الطابق حتى لو كانت المحطة في طابق آخر.



إعلام الروبوت الخاص بك بعدم التنظيف باستخدام مناطق التنظيف المقيدة

في التطبيق، يمكنك إعداد مناطق محظورة للإشارة إلى المكان الذي يُسمح فيه للروبوت بالتنظيف وأين لا يُسمح بذلك.



- حائط افتراضي ومنطقة محظورة**
- قم بإنشاء حوائط افتراضية  ومناطق محظورة  للأماكن التي لا تريد أن يذهب الروبوت إليها. يمكنك على سبيل المثال إنشاء حوائط افتراضية أو مناطق محظورة من أجل:
- قم بحماية الأشياء الهشة. لا يستطيع الروبوت اكتشاف العوائق الصغيرة مثل الأحذية أو الألعاب أو الكابلات، ولا يمكنه اكتشاف العوائق أو الأسطح اللامعة والشفافة (مثل الزجاج) أو الأسطح الداكنة.
 - قم بمنع الروبوت من التعثر أثناء التنظيف.



i ملاحظة: يمكن أن يعلق الروبوت على السجاد ذي الوبر المرتفع، والسجاد ذي الأهداب أو السجاد الخفيف جداً كما هو الحال في الحمام. كما أن الروبوت لا يمكنه اكتشاف الكابلات على الأرض.

- قم بحماية الروبوت.

i ملاحظة: يجب إبعاد الروبوت عن السوائل والمناطق الرطبة مثل أوعية الحيوانات الأليفة وصواني النباتات.

i تعليمات هامة: يجب عدم استخدام الحوائط الافتراضية والمناطق المحظورة للحماية من المخاطر.

i تعليمات هامة: يجب ألا تمنع الحوائط الافتراضية والمناطق المحظورة الروبوت من العودة إلى المحطة.

منطقة محظورة للممسحة

قم بإنشاء مناطق محظورة للممسحة  لمنع الروبوت من مسح السجاد أو الموكيت.

i ملاحظة: سوف يتجنب الروبوت المناطق المحظورة للممسحة عند توصيل حامل بطانة الممسحة. عندما لا يكون حامل بطانة الممسحة متصلاً بالروبوت، فسيقوم الروبوت بنشط المنطقة المحظورة للممسحة.



كيف ينظف الروبوت الخاص بك

في التطبيق، يمكن تحديد إجراءات التنظيف التالية:

الروتين

الوصف

التنظيف المنتظم يهدف التنظيف المنتظم إلى روتين التنظيف اليومي العادي. يقوم الروبوت بتنظيف كل غرفة وفقاً للإعدادات التي حددتها وحفظتها في خطة التنظيف. إننا لم يتم التعرف على البيئة، فإن الروبوت يرسم البيئة ويفرغها في نفس الوقت (الروبوت لا يمسح في هذه الحالة). وبعد الانتهاء، يعود إلى المحطة.

- التنظيف المخصص يمكن استخدام التنظيف المخصص لاجل الروبوت يقوم بأعمال التنظيف في مناسبات خاصة. يمكنك تخصيص روتين تنظيف الروبوت الخاص بك وفقاً لرغباتك. يمكنك ضبط الخيارات الثلاثة التالية.
- الغرفة: يقوم الروبوت بتنظيف غرفة واحدة أو أكثر بالترتيب الذي تحدده.
 - المنطقة: يقوم الروبوت بتنظيف منطقة في الغرفة التي تحددها.
 - الموضع المحدد: يقوم الروبوت بالتنظيف في مربع مساحته 1.5 × 1.5 متر في مكان محدد في منزلك تريد تنظيفه.

i ملاحظة: باستخدام التنظيف الموضعي، ضع الروبوت في منتصف المربع الذي تريد أن ينظفه الروبوت.

بعد تحديد أحد الخيارات المذكورة أعلاه، يمكنك تحديد وضع التنظيف والضبط الدقيق لتفضيلات التنظيف والإعدادات المتقدمة.

ضبط تفضيلات التنظيف والإعدادات المتقدمة وترتيب التنظيف

في التطبيق، يمكنك تحديد خمسة أوضاع تنظيف مختلفة لكل غرفة. هذه أوضاع قياسية يمكن استخدامها في معظم المواقف. يمكنك تخصيص وضع التنظيف الخاص بك عن طريق ضبط تفضيلات التنظيف والإعدادات المتقدمة بدقة.

أوضاع التنظيف

الوصف	الوضع
الروبوت ينشف الغبار ويمسح الأرضية في نفس الوقت. هذا الوضع مخصص للتنظيف المنتظم للأرضيات الصلبة.	رطب وجاف
⚠️ تعليمات هامة: لمسح الأرضيات الصلبة الحساسة، مثل الأرضيات الخشبية، اضبط مستوى المياه في التطبيق على أدنى مستوى.	
يقوم الروبوت بتنظيف الأرضية فقط. يمكن استخدام هذا الوضع في المناطق التي لا ينبغي مسحها.	جاف
ينظف الروبوت بأقل قدر من الضوضاء. يتم خفض قوة الشفط وكنم صوت التنبهات.	هادئ
الروبوت ينشف الغبار ويمسح الأرضية في نفس الوقت وبقوة كاملة. هذا الوضع مخصص للتنظيف الشامل للمناطق الصغيرة.	عميق
لاحظ أنه لا يوصى بتنظيف مساحات كبيرة باستخدام هذا الوضع. يمر الروبوت بالمنطقة 5 مرات، لذلك سيزداد وقت التنظيف واستخدام البطارية بشكل كبير.	فردى
بالنسبة لهذا الوضع، يمكنك تحديد جميع الإعدادات من البداية.	

تفضيلات التنظيف

لكل وضع تنظيف، يمكنك ضبط تفضيلات التنظيف التالية بدقة:

الإعداد	الوصف
قوة الشفط 	تغيير قوة الشفط: <ul style="list-style-type: none"> - صديق للبيئة: لتنظيف فعال مع استهلاك منخفض للطاقة ومستوى ضوضاء منخفض. - عادي: للتنظيف المنتظم وإزالة الفعالة للذئبة الدقيقة على الأرضيات الصلبة مع التوازن الأمثل بين القوة والكفاءة. - عالية: لتنظيف شامل للأرضيات الكبيرة. يمكنه التنظيف بشحنة واحدة أكثر من الوضع الأقصى. - الشفط الأقصى: مثالي لإزالة الأوساخ الكبيرة مثل الفتات. تعمل قوة الشفط القوية على إزالة جزيئات الغبار الدقيقة المخبأة في أعماق السجاد والشقوق.

حدد معدل التدفق الذي يتم ضخه من خزان المياه الكهربائي إلى الممسحة:

مسح البيل

⚠️ تعليمات هامة: لا تقم بإضافة الماء الساخن أو منظفات التنظيف إلى خزان المياه.	
لا شيء: قم بإيقاف رطوبة المسح للأرضيات الخشبية والسجاد غير المطلق.	
منخفضة: لمسح أرضية حساسة مثل أرضية خشبية. تعمل مجموعة التنظيف بالمكنسة والممسحة الكهربائية على إزالة الغبار الناعم أكثر من التنظيف بالمكنسة الكهربائية بمفردها.	
متوسطة: مثالي للتنظيف الرطب والجاف المنتظم. تقوم الممسحة بإزالة الأوساخ السطحية والبكتيريا للحفاظ على منزلك نظيفًا وصحيًا.	
عالية: لمنزل نظيف للغاية. يوصى بدمج هذا الإعداد مع التكرار لمرتين أو 5 مرات بمسار التنظيف لتنظيف عميق.	

الإعداد	الوصف
تكرار مسار التنظيف	حدد عدد ممرات التنظيف. المرور مرة واحدة كافٍ للتنظيف العادي. من الممكن برمجة الروبوت للمرور على الموقع مرتين أو 5 مرات للتنظيف العميق. يوصى بتحديد هذا الخيار لمناطق تنظيف معينة فقط لأنه يؤثر على مدة التنظيف.

الإعدادات المتقدمة

لكل وضع تنظيف، يمكنك ضبط الإعدادات المتقدمة التالية بدقة:

الإعداد	الوصف
تعزيز جودة السجاد	قم بتنشغيل أو إيقاف تشغيل تعزيز السجاد. يقوم الروبوت تلقائيًا بزيادة قوة الشفط عند المرور فوق سجادة أو موكيت. يوصى بتمكين هذا الإعداد.

استخدام الروبوت الخاص بك

التحضير لعملية التنظيف

قبل أن يبدأ الروبوت في عملية التنظيف:

- اربط الفرشاة الجانبية بالضغط عليها في الموضع الصحيح أسفل الروبوت.

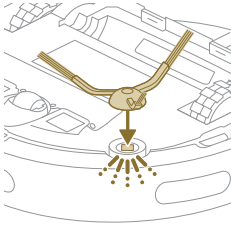

- قم بتوصيل حامل بطانة الممسحة بأسفل خزان المياه.

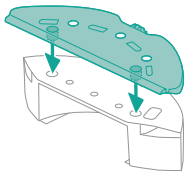

- قم بتوصيل بطانة الممسحة القابلة للغسل بحامل بطانة الممسحة.

⚠ تعليمات هامة: يمكن إزالة حامل بطانة الممسحة. ولكن عند استخدام الروبوت مع حامل بطانة الممسحة، يجب دائمًا توصيل بطانة الممسحة القابلة للغسل بحامل بطانة الممسحة، حتى إذا كنت تستخدم الروبوت بدون مسح. هذا لمنع تلف الأرضية وحامل الممسحة أثناء الاستخدام.

- قم بإزالة جميع الكابلات والأسلاك والحبال والأشياء الصغيرة مثل الأحذية والألعاب من الأرضية لمنع الروبوت من التشابك فيها.
- افتح كل أبواب المنزل.
- بلل الممسحة مسبقًا للحصول على أفضل النتائج.

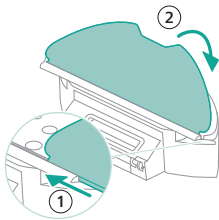

ابدأ برنامج التنظيف الأول عبر التطبيق

بدء الاستخدام

1 افتح التطبيق.



2 حدد برنامج التنظيف: التنظيف المنتظم أو التنظيف المخصص.

3 اضغط على الأيقونة "start".

i ملاحظة: إذا كان مستوى البطارية منخفضًا جدًا، فلا يمكن بدء التنظيف. انتظر حتى يتم شحن الروبوت بشكل كافٍ قبل بدء تشغيل التنظيف.

الإيقاف

1 اضغط على أيقونة "Pause" (الإيقاف المؤقت) في التطبيق. توقف الروبوت.

2 اضغط على الأيقونة "Start" (بدء الاستخدام) مرة أخرى. يستمر الروبوت في العمل.

3 اضغط على الأيقونة "Home & charge" (الشاشة الرئيسية والشحن). يعود الروبوت إلى المحطة.



استخدام الروبوت بدون التطبيق

i ملاحظة: للحصول على تجربة مثالية، نوصي باستخدام التطبيق.

بدون التطبيق، يمكنك استخدام الزرين الموجودين على الروبوت لتشغيله:

- زر التشغيل/الإيقاف
 - اضغط لفترة طويلة (3 ثوانٍ) لتشغيل الروبوت وإيقاف تشغيله.
 - اضغط لفترة قصيرة لبدء التنظيف أو لإيقاف التنظيف مؤقتًا. اضغط مرة أخرى لاستئناف التنظيف.
 - زر الشاشة الرئيسية
 - اضغط لفترة قصيرة (عندما لا يقوم الروبوت بالتنظيف): سيجد الروبوت المحطة ويشحن.
 - اضغط لفترة قصيرة أثناء التنظيف: سيتوقف الروبوت عن التنظيف. اضغط لفترة قصيرة مرة أخرى: يعود الروبوت إلى المحطة للشحن.
 - اضغط لفترة قصيرة عندما يعود الروبوت إلى المحطة: سيتوقف الروبوت مؤقتًا عن العودة إلى المحطة. اضغط مرة أخرى للسماح له بالعودة إلى المحطة.
- عند تشغيل الروبوت يدويًا، سوف يقوم بالثفط والمسح. ومع ذلك، إذا كان خزان المياه فارغًا، فلن يقوم بالمسح.

نمط تنظيف الروبوت الخاص بك

يقوم الروبوت بتنظيف المنزل بطريقة منظمة. ينظف الروبوت غرفة تلو الأخرى ويبدأ دائماً بتنظيف حواف الغرفة أولاً قبل تغطية السطح المتبقي.

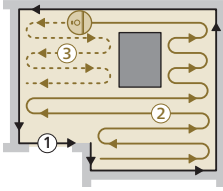

العودة إلى المحطة

بعد أن ينتهي الروبوت من عملية التنظيف، سيعود الروبوت تلقائياً إلى المحطة لإعادة الشحن.

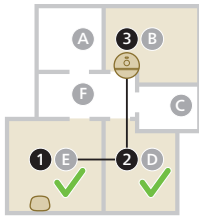

إعادة الشحن التلقائي والاستئناف

عندما تنخفض طاقة البطارية (>20%) أثناء التنظيف، يعود الروبوت تلقائياً إلى المحطة لإعادة الشحن. بعد شحن البطارية، يستمر الروبوت من حيث توقف.



التنظيف والصيانة

متى يجب القيام بالصيانة

العنصر	التنظيف	الاستبدال
بطانة الممسحة القابلة للغسل	بعد كل استخدام	3-6 شهر
الفرشاة الرئيسية	كل شهر	6-12 شهر
فلتر قابل للغسل	كل شهر	3-6 شهر
الفرشاة الجانبية	كل شهر	6-12 شهر
العجلات الرئيسية والعجلة العامة	كل شهر	-

-	كل شهر	مستشعر تقنية الانتقال 360 درجة بالليزر (LiDAR)
-	كل شهر	المستشعرات: - مستقبيل إشارة الأشعة تحت الحمراء للعثور على المحطة - مرئيل إشارة الأشعة تحت الحمراء للاتصال بالمحطة - مستشعر مضاد للسقوط (3x)
-	كل شهر	وصلات شحن الروبوت والمحطة
-	6 شهور	مستشعرات للكشف عن وضع حاوية الغبار وخزان المياه
<p>عندما يومض مؤشر LED البرتقالي في محطة التفريغ التلقائي للإشارة إلى امتلاء كيس الغبار.</p>		- كيس الغبار في محطة التفريغ التلقائي

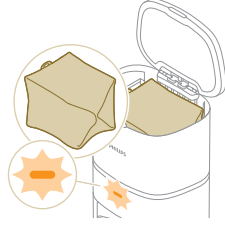

كيفية تنظيف بطانة الممسحة وحاوية الغبار تنظيف بطانة الممسحة القابلة للغسل

- 1 اسحب بطانة الممسحة القابلة للغسل من مادة الفيلكرو وحرك الجانب المستقيم من بطانة الممسحة القابلة للغسل خارج الفتحة.

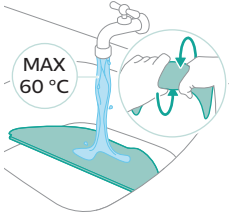
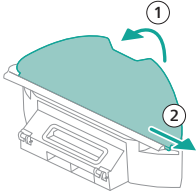

2 اشطف ونظف بطانة الممسحة القابلة للغسل بالماء أو اغسلها في الغسالة.

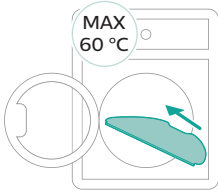

3 جفف بطانة الممسحة القابلة للغسل في الهواء.

i ملاحظة: لا تستخدم طرقاً أخرى لتجفيف بطانة الممسحة القابلة للغسل.

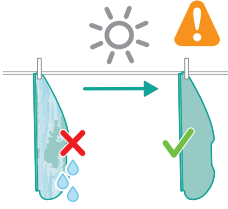

تنظيف حاوية الغبار

1 اسحب حاوية الغبار من خزان المياه.

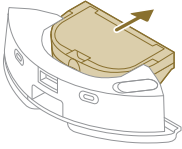

2 افتح غطاء حاوية الغبار واترك الأوساخ تخرج من حاوية الغبار.

i ملاحظة: لا تخلط بين غطاء حاوية الغبار وغطاء الفلتر القابل للغسل.

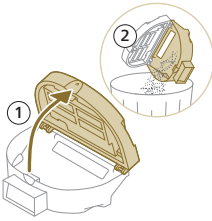

3 افتح غطاء الفلتر القابل للغسل واسحب فلتر الهواء القابل للغسل للخارج.

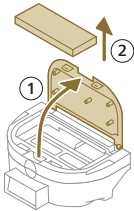

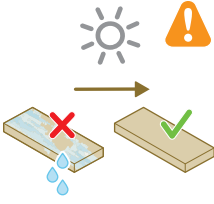

4 اشطف الفلتر القابل للغسل بالماء وجفف الفلتر القابل للغسل بالهواء.

i ملاحظة: لا تستخدم المنظفات.

i ملاحظة: لا تستخدم طرقًا أخرى لتجفيف الفلتر القابل للغسل.

5 ضع الفلتر القابل للغسل مقابل قفل الفلتر في حاوية الغبار وادفعه للداخل.

6 ادفع الفلتر القابل للغسل لأسفل.

7 أغلق غطاء الفلتر القابل للغسل.

8 ادفع حاوية الغبار للداخل مرة أخرى في خزان المياه.

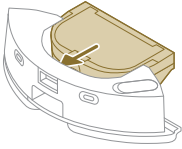

تنظيف خزان المياه

1 اضغط على زر تحرير خزان المياه.

2 اسحب خزان المياه من الروبوت.

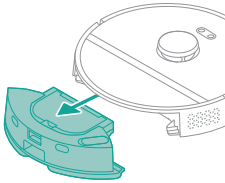

3 أزل حاوية الغبار من خزان المياه.

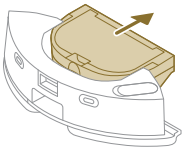

4 اشطف خزان المياه بماء الحنفية

5 جفف الجزء الخارجي من خزان المياه بقطعة قماش.

i ملاحظة: لا تستخدم المنظفات.

A تعليمات هامة: لا تغسل خزان المياه في غسالة الأطباق.

6 اترك غطاء منع التسرب لخزان المياه مفتوحًا واتركه يجف في الهواء من الداخل.

i ملاحظة: لا تستخدم طرقًا أخرى لتجفيف خزان المياه.

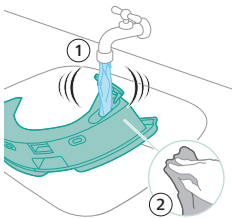

7 أعد حاوية الغبار إلى خزان المياه.

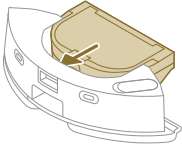

8 املء خزان المياه من مدخل المياه. أدخل خزان المياه في المكان الصحيح.

i ملاحظة: تأكد من جفاف الجزء الخارجي من خزان المياه.

i ملاحظة: لا تستخدم المنظفات.

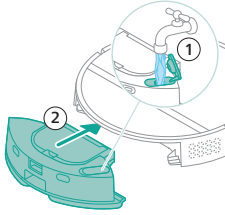

تنظيف الفرشاة الرئيسية

- 1 ضع الروبوت مقلوبًا على سطح مستو وثابت.
- 2 اضغط على أزرار تحرير غطاء الفرشاة في نفس الوقت.
- 3 ارفع وأزل غطاء الفرشاة.

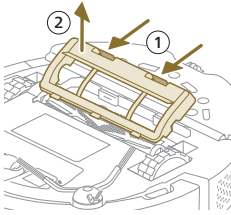

- 4 اسحب الفرشاة الرئيسية للخارج.
- 5 استخدم أداة التنظيف لقص الشعر.

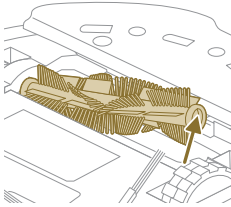

6 قم بإزالة الشعر والأوساخ من الفرشاة الرئيسية.

i نصيحة: استخدم طرف الفرشاة لأداة التنظيف لإزالة الأوساخ عن الفرشاة الرئيسية.

7 إذا قمت بإزالة الغطاء الموجود في نهاية الفرشاة الرئيسية، فضعه مرة أخرى.

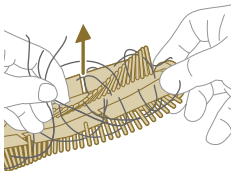

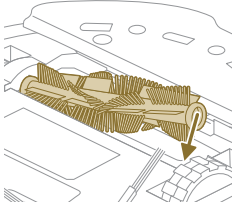
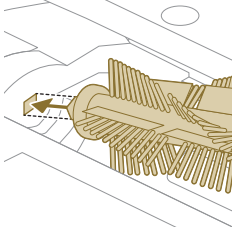

8 قم بتركيب الفرشاة الرئيسية في المكان الصحيح. طابق الوند ذو الشكل المربع مع الفتحة المربعة وأدخل الفرشاة في موضعها.

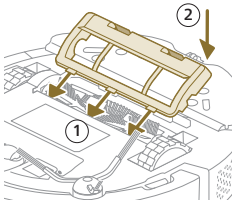

9 ضع شفاه غطاء الفرشاة في القواطع الصحيحة.

10 ادفع غطاء الفرشاة للداخل.

تنظيف الفرشاة الجانبية

1 ضع الروبوت مقلوبًا على سطح مستو وثابت.

2 قم بإزالة الفرشاة الجانبية.

3 استخدم فرشاة ذات شعيرات ناعمة (مثل فرشاة أسنان) لإزالة الغبار أو الزغب من الفرشاة الجانبية والروبوت.

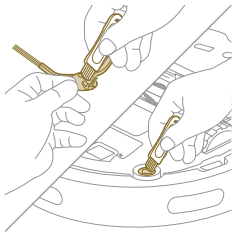

نصيحة: يمكنك استخدام طرف الفرشاة لأداة التنظيف لإزالة الغبار أو الزغب من الفرشاة الجانبية والروبوت.

4 اربط الفرشاة الجانبية بالضغط عليها في الموضع الصحيح أسفل الروبوت.

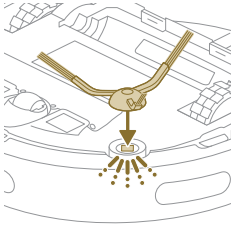

تنظيف العجلات الرئيسية والعجلة الأمامية

- 1 ضع الروبوت مقلوبًا على سطح مستو وثابت.
- 2 استخدم فرشاة ذات شعيرات ناعمة (مثل فرشاة أسنان) لإزالة الغبار أو الوبر من العجلة الأمامية والعجلات الرئيسية.

يمكنك استخدام طرف فرشاة أداة التنظيف لإزالة الغبار أو الوبر من العجلات.

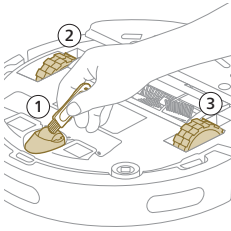

تنظيف المستشعرات ونقاط الوصلات ونافذة إشارة الأشعة تحت الحمراء

للحفاظ على أداء التنظيف الجيد، يجب عليك تنظيف المستشعر ونقاط الوصلات ونافذة إشارة الأشعة تحت الحمراء من وقت لآخر.

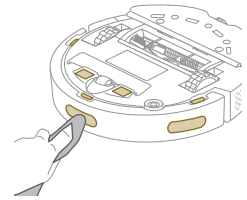
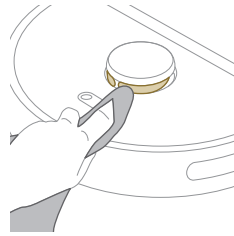
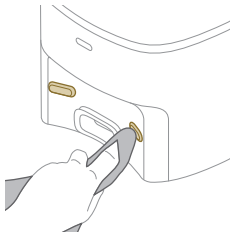

- 1 افصل المحطة من مقبس الحائط
- 2 استخدم قطعة قماش جافة ناعمة غير كاشطة. وإذا لزم الأمر، بلل قطعة القماش برفق.
- 3 نظف المكونات.

i ملاحظة: لا تستخدم المنظفات.

- 4 جفف المكونات والأسطح بقطعة قماش جافة.

i ملاحظة: لا تستخدم طرقًا أخرى لتجفيف المكونات.

استبدال كيس الغبار

عندما يومض مؤشر LED البرتقالي في محطة التفريغ التلقائي للإشارة إلى امتلاء كيس الغبار.
1 افتح غطاء محطة التفريغ التلقائي.

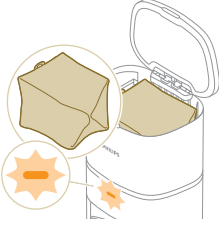

2 اضغط على زر التحرير وادفع حامل الحقيبة إلى الجانب.

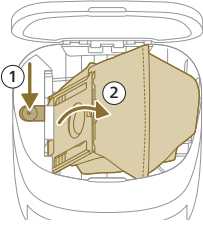

3 قم بإزالة كيس الغبار والتخلص منه.

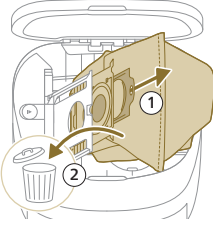

4 حرك قطعة الورق المقوى من كيس الغبار على حامل الكيس.

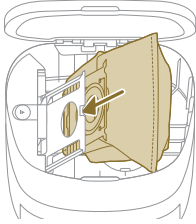

5 ادفع حامل الكيس للخلف إلى وضع الوقوف حتى تسمع صوت طقطقة.

6 أغلق غطاء محطة التفريغ التلقائي.

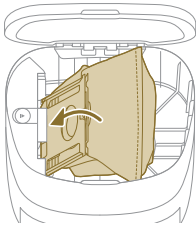

i للحصول على معلومات حول مكان وكيفية طلب أكياس غبار جديدة، راجع قسم "الاستبدال" في الدليل.

تخزين طويل المدى

- 1 اشحن البطارية حتى تمتلئ.
- 2 قم بتخزين الروبوت في نطاق درجة حرارة أقل من +35 درجة مئوية وما فوق 8 درجات مئوية.

إشارات واجهة المستخدم ومعناها

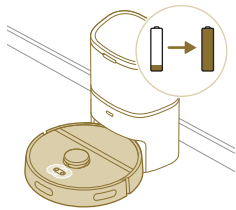
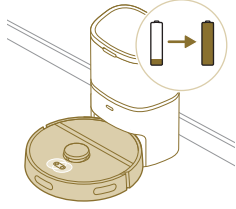
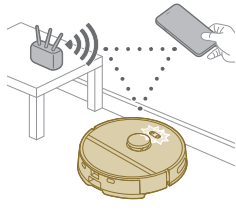
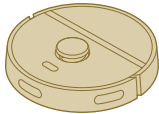
الإشارة	وصف الإشارة	معنى الإشارة
	تومض الأضواء الموجودة في الزرين الموجودين على الروبوت ببطء.	الروبوت يشحن.
	الأضواء الموجودة في الزرين الموجودين على الروبوت مضاءة بشكل مستمر.	الروبوت مشحون بالكامل.
	تومض الأضواء الموجودة في الزرين الموجودين على الروبوت باللون البرتقالي.	الروبوت في وضع إعداد Wi-Fi.
	انطفأت أضواء الروبوت.	دخل الروبوت في وضع السكن. سيدخل الروبوت في وضع السكن إذا لم يعد إلى المحطة. اضغط على زر التشغيل/الإيقاف لمدة 3 ثوانٍ أو أكثر لتشغيل الروبوت، ثم أرسله إلى المحطة عبر التطبيق أو عن طريق الضغط على زر الصفحة الرئيسية.

الإشارة	وصف الإشارة	معنى الإشارة
	يومض مؤشر LED الأبيض الموجود على محطة التفريغ التلقائي عند شحن الروبوت. ! ملاحظة: عندما يكون الروبوت مشحونًا بالكامل، سيضيء مؤشر LED الأبيض باستمرار، وبعد 10 دقائق، سيخفت ضوء LED الأبيض ويضيء بنسبة 30٪ فقط.	يتم شحن الروبوت عندما يومض مؤشر LED الأبيض ويكون الروبوت مشحونًا بالكامل عندما يكون مؤشر LED الأبيض قيد التشغيل باستمرار.
	يومض مؤشر LED الأخضر الموجود على محطة التفريغ التلقائي.	محطة التفريغ التلقائي التي تفرغ حاوية غبار الروبوت فارغة. يتجمع الغبار والأوساخ في كيس الغبار الخاص بالمحطة.
	يومض مؤشر LED البرتقالي الموجود على محطة التفريغ التلقائي.	غطاء العلبة مفتوح.
	يومض مؤشر LED البرتقالي الموجود على محطة التفريغ التلقائي.	لم يتم تركيب كيس الغبار.
	يومض مؤشر LED البرتقالي الموجود على محطة التفريغ التلقائي.	كيس الغبار ممتلئ.

إعادة تعيين/استعادة الروبوت

يمكنك إعادة تعيين/استعادة الروبوت بالضغط مع الاستمرار على زر الصفحة الرئيسية وتشغيل/إيقاف التشغيل أعلى الروبوت لمدة 15 ثانية.

i ملاحظة: بعد إعادة ضبط/استعادة الروبوت، يحتاج الروبوت إلى إعادة توصيل التطبيق، وتتم إزالة الإعدادات ذات الصلة في التطبيق.

الاستبدال

طلب الملحقات

لشراء ملحقات أو قطع غيار، تفضل زيارة www.philips.com/myrobot3000 أو اذهب إلى وكيل Philips لديك. يمكنك أيضاً الاتصال بمركز رعاية المستهلك في بلدك (انظري كتيب الضمان الدولي للحصول علي بيانات الاتصال).

قطع الغيار:

استبدال ممسحة قابلة للغسل

XV1430



أكياس الغبار (أكياس s المضادة للحساسية)

FC8022

طقم صيانة مع فلترين، فرشاة رئيسية
وفرشاة جانبية.

XV1433

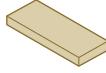

إزالة البطارية القابلة لإعادة الشحن

لإزالة البطارية القابلة لإعادة الشحن، اتبع الإرشادات الموجودة أدناه. يمكنك أيضًا اصطحاب الروبوت إلى مركز خدمة Philips لإزالة البطارية القابلة لإعادة الشحن. اتصل بمركز رعاية المستهلكين من Philips في بلدك للحصول على عنوان مركز خدمة قريب منك.

اتخذ أي احتياطات سلامة ضرورية عند التعامل مع الأدوات اللازمة لفتح المنتج وعند التخلص من البطارية القابلة لإعادة الشحن.

تحذير: قبل إزالة البطارية، تأكد من فصل المنتج من المحطة وتأكد أن البطارية فارغة تمامًا.

- 1 ابدأ بتشغيل الروبوت من مكان ما في الغرفة وليس من محطة المحطة.
- 2 اترك الروبوت يعمل حتى تصبح البطارية القابلة لإعادة الشحن فارغة للتأكد من تفريغ البطارية القابلة لإعادة الشحن تمامًا قبل إزالتها والتخلص منها.
- 3 قم بفك مسامير غطاء حجرة البطارية و قم بإزالة الغطاء.

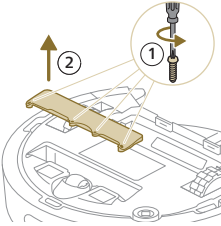

- 4 ارفع البطارية القابلة لإعادة الشحن وافصلها عن طريق الضغط على المشبك الصغير الموجود على موصل البطارية لتحرير موصل البطارية.
- 5 اصطحب الروبوت والبطارية القابلة لإعادة الشحن إلى نقطة تجميع النفايات الكهربائية والإلكترونية.

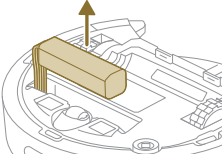

الضمان والدعم

إذا كنت بحاجة إلى معلومات أو دعم، يُرجي زيارة www.philips.com/support أو قراءة كتيب الضمان العالمي.

تم تصميم المكنسة الكهربائية الروبوتية الخاصة بك وتطويرها بأكبر قدر ممكن من العناية. وفي حال احتاج الروبوت الخاص بك للإصلاح في أسوأ الاحتمالات، سيساعدك مركز خدمة العملاء في بلدك عن طريق ترتيب أي إصلاحات ضرورية في أقصر وقت ممكن، ومع أقصى قدر من الراحة. إذا لم يكن هناك مركز خدمة عملاء في بلدك، فتوجه إلى وكيل فيليبس المحلي الذي تتعامل معه.

التخلص من الجهاز وإعادة تدويره

لا تتخلص من الروبوت في سلة المهملات العادية. تأكد من إحضاره إلى مرفق إعادة التدوير للمعدات الكهربائية.

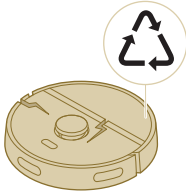

استكشاف الأخطاء وإصلاحها

يلخص هذا الفصل المشكلات الأكثر شيوعًا التي قد تواجهها مع الجهاز. إذا لم تتمكن من حل المشكلة بالمعلومات الواردة أدناه، فانتقل إلى تطبيق الروبوت Philips HomeRun أو تفضل بزيارة www.philips.com/myrobot3000. حيث يمكن أيضًا العثور على مقاطع فيديو الدعم والأسئلة المتداولة. يمكنك أيضًا الاتصال بمركز رعاية المستهلك التابع لدولتك.

المشكلة	السبب المحتمل	الحل
الروبوت لا يعمل.	البطارية منخفضة.	اشحن الروبوت في المحطة قبل الاستخدام.
	درجة الحرارة المحيطة منخفضة جداً أو مرتفعة جداً.	استخدم الروبوت عند درجة حرارة تتراوح بين 8 درجات مئوية و 35 درجة مئوية.
الروبوت غير قادر على الاقتران بالتطبيق.	الروبوت لم يعد في وضع الاقتران.	أعد الروبوت إلى وضع الاقتران بالضغط على زر الصفحة الرئيسية وتشغيل/إيقاف التشغيل في نفس الوقت (ستومض الأضواء باللون البرتقالي).

المشكلة	السبب المحتمل	الحل
اتصال (إشارة) Wi-Fi ليس جيداً.	ضع الروبوت في منطقة بها إشارة Wi-Fi جيدة.	
تم اختيار شبكة Wi-Fi خاطئة.	تأكد من اختيار شبكة Wi-Fi الصحيحة.	
تم استخدام كلمة مرور خاطئة.	تأكد من استخدام كلمة مرور Wi-Fi الصحيحة.	
تم اختيار طراز روبوت خاطئ في التطبيق.	تأكد من اختيار طراز الروبوت الصحيح.	
تم تنزيل تطبيق خاطئ	استخدم دائماً التطبيق الذي قمت بتنزيله عبر رمز الاستجابة السريعة من دليل البدء السريع.	
يفقد التطبيق والروبوت الاتصال.	لقد أصبح الروبوت بعيداً عن متناول إشارة Wi-Fi.	انتظر حتى يعود الروبوت إلى المنطقة بإشارة Wi-Fi جيدة.
دخل الروبوت في وضع السكون.	سيدخل الروبوت في وضع السكون إذا لم يعد إلى المحطة. اضغط على زر التشغيل/الإيقاف لمدة 3 ثوانٍ أو أكثر لتشغيل الروبوت، ثم أرسله إلى المحطة عبر التطبيق أو عن طريق الضغط على زر الصفحة الرئيسية.	
تم تغيير كلمة مرور Wi-Fi.	عندما تتغير تفاصيل Wi-Fi: أضف الروبوت إلى التطبيق مرة أخرى.	
تم تغيير اسم شبكة Wi-Fi.	عندما تتغير تفاصيل Wi-Fi: أضف الروبوت إلى التطبيق مرة أخرى.	
تم تغيير حساب التطبيق.	عندما تم تغيير تفاصيل الحساب، أضف الروبوت إلى التطبيق مرة أخرى.	
لم يتم استلام البريد الإلكتروني الذي يحتوي على رمز التحقق.	قد يستغرق البريد الإلكتروني الخاص برمز التحقق ما يصل إلى دقيقة للوصول.	انتظر أكثر من دقيقة حتى يصل البريد الإلكتروني.
لم يتم إرسال البريد الإلكتروني.	انقر فوق الزر "إعادة إرسال".	
قد يكون البريد الإلكتروني قد وصل إلى مجلد "البريد العشوائي" أو "البريد الإلكتروني غير الإلكتروني غير الهام".	تحقق من مجلد "البريد العشوائي" أو "البريد الإلكتروني غير الهام". (يبدأ عنوان البريد الإلكتروني للمرسل ب: @HomeRun_noreply).	
تم استخدام عنوان بريد إلكتروني خاطئ.	تحقق مما إذا كنت قد استخدمت عنوان البريد الإلكتروني الصحيح.	
الهاتف أو الكمبيوتر ليس بهما اتصال جيد بالإنترنت لتلقي البريد الإلكتروني.	تأكد من أن الهاتف أو الكمبيوتر بهما اتصال جيد بالإنترنت.	
الروبوت لا يمكنه العثور على المحطة.	تم نقل المحطة أثناء عملية التنظيف.	ضع المحطة في نفس المكان الذي كانت عليه قبل بدء عملية التنظيف.
المحطة غير متصلة بمصدر الطاقة.	قم بتوصيل المحطة بمصدر الطاقة.	
المستشعرات الموجودة على الروبوت و/أو المحطة متسخة.	نظف جميع مستشعرات الروبوت والمحطة.	
تم وضع المنطقة المحظورة بالقرب من المحطة	لا تحفظ المناطق المحظورة القريبة جداً من المحطة.	

المشكلة	السبب المحتمل	الحل
	تم وضع المحطة في مكان به إضاءة ساطعة للغاية.	لا تضع المحطة في مكان به ضوء شديد السطوع (مثل ضوء الشمس المباشر) فقد يتداخل ذلك مع إشارة الأشعة تحت الحمراء.
يدفع الروبوت المحطة بعيداً.	المحطة لا تقف بالقرب من الحائط.	ضع المحطة مع الخلف باتجاه الحائط.
	المستشعرات الموجودة على الروبوت و/أو المحطة متسخة.	نظف جميع مستشعرات الروبوت والمحطة.
	لا يوجد بالمحطة مساحة كافية حولها (0.5 متر لكل جانب 1.5 متر للأمام).	تأكد من أن المحطة بها مساحة كافية حولها.
الروبوت لا ينظف بشكل صحيح.	حاوية غبار الروبوت ممتلئة.	أفرغ حاوية غبار الروبوت.
	يكون خزان المياه فارغاً.	أعد ملء خزان المياه في الوقت المناسب.
	العقبات عالقة في الفرشاشي.	قم بإزالة جميع العوائق من الفرشاة.
	لم يتم تنظيف الفلتر.	لذا، قم بتنظيف المرشح بانتظام.
	لم تتم إعادة الفلتر أو لم تتم إعادته بشكل صحيح.	ضع الفلتر مرة أخرى بشكل صحيح.
	يجب استبدال الممسحة القابلة للغسل.	استبدل الممسحة القابلة للغسل XV1430. قم بشراء ممسحة XV1430 جديدة قابلة للغسل عبر التطبيق de أو من خلال www.philips.com/myrobot3000
الروبوت لا يستخدم الماء أو يستخدم القليل من الماء أثناء المسح.	تم ضبط مستوى الماء على مستوى منخفض جداً.	اضبط مستوى الماء على درجة أعلى في التطبيق.
يخرج الكثير من الماء من الممسحة/يجعل الروبوت الأرضية رطبة للغاية.	تم ضبط مستوى الماء على مستوى عالٍ جداً.	اضبط مستوى الماء على درجة أقل في التطبيق.
		⚠ تعليمات هامة: لمسح الأرضيات الصلبة الحساسة، مثل الأرضيات الخشبية، اضبط مستوى المياه في التطبيق على أدنى مستوى.
يخطئ الروبوت في مناطق التنظيف/لا يقوم الروبوت بتنظيف المنطقة بالكامل/بدأ الروبوت يفوت بعض الأماكن	لم تعد مستشعرات الروبوت نظيفة.	نظف مستشعرات الروبوت بقطعة قماش جافة.
	الروبوت يعمل على أرضيات زلقة مصقولة.	تأكد من جفاف الأرضية قبل أن يبدأ الروبوت في التنظيف.
	الروبوت غير قادر على الوصول إلى مناطق معينة يسدها الأثاث أو الحواجز.	رتب المنطقة المراد تنظيفها بوضع الأثاث والأشياء الصغيرة في مكانها الصحيح.
	منطقة التنظيف غير مرتبة.	قم بإزالة الأشياء الصغيرة من الأرضية ورتب منطقة التنظيف قبل أن يبدأ الروبوت في التنظيف.

المشكلة	السبب المحتمل	الحل
	يحتفظ الروبوت بهامشي أمان على مسافة قريبة من المناطق المحظورة والمناطق المحظورة للممسحة، وقد يتسبب ذلك في عدم تجاوز الروبوت لمنطقة معينة.	اجعل المنطقة المحظورة أو المنطقة المحظورة للممسحة في التطبيق أصغر قليلاً.
لقد حجب الروبوت نفسه عن طريق أكل كابل.	توجد كابلات على الأرض يتعذر على الروبوت اكتشافها.	أوقف الروبوت وأزل غطاء الفرشاة. أزل الفرشاة الرئيسية وتحقق مما إذا كان هناك شيء عالق في الفرشاة الجانبية: أزل الفرشاة الجانبية، وانزع الكابل، وأعد تركيب الفرشاة الجانبية. قم بإزالة جميع الكابلات من الأرضية قبل بدء عملية التنظيف.
الروبوت يسقط من السلالم.	المستشعرات المضادة للسقوط الموجودة في الجزء السفلي من الروبوت متسخة.	قم بتنظيف المستشعرات المضادة للسقوط الموجودة في الجزء السفلي من الروبوت.
	تم وضع الأشياء في أعلى درجات السلم التي يكتشفها الروبوت، وبالتالي يعتقد أنها آمنة للمرور.	قم بإزالة أي كائنات موضوعة على أعلى درجة من السلالم.
لا يقوم الروبوت بالشحن أو التفريغ بسرعة كبيرة.	يتم تخزين الروبوت في مكان شديد الحرارة أو شديد البرودة.	اشحن الروبوت وحمه بتخزينه في درجة حرارة تتراوح بين 8 درجات مئوية و 35 درجة مئوية.
لا تجمع محطة التفريغ التلقائي الغبار من الروبوت.	لم تتم إعادة كيس الغبار إلى مكانه أو إعادة وضعه بشكل صحيح.	ضع كيس الغبار بشكل صحيح في محطة التفريغ التلقائي.
	كيس الغبار ممتلئ.	ضع كيس غبار فارغ في محطة التفريغ التلقائي.
	تم تنشيط الوضع الصامت أو عدم الإزعاج في التطبيق.	قم بإلغاء تحديد الوضع الصامت أو عدم الإزعاج في التطبيق.
	مدخل محطة التفريغ التلقائي مسدود.	نظف مدخل محطة التفريغ التلقائي.
تتراكم الرغوة في خزان المياه ويتحرك الروبوت بشكل غريب.	تمت إضافة المنظف إلى خزان المياه، مما تسبب في انزلاق الروبوت.	لا تقم أبداً بإضافة المنظفات إلى خزان المياه مرة أخرى. نظف الروبوت وعجلاته، بما في ذلك شطف خزان المياه جيداً.
يُصدر الروبوت ضوضاء غير طبيعية.	لم تتم إعادة الفلتر أو لم تتم إعادته بشكل صحيح.	تحقق مما إذا تمت إعادة الفلتر بشكل صحيح.
لم تعد الفرشاة تدور.	الشعر عالق في الفرشاة الرئيسية.	قم بإزالة الشعر باستخدام أداة تنظيف الفرشاة المتوفرة مع الروبوت.
	العقبات عالقة في الفرشاة.	قم بإزالة العوائق الأخرى من الفرشاة.
	لم يتم وضع الفرشاة الرئيسية بشكل صحيح.	أزل الفرشاة الرئيسية وأعد تجميعها.
		عندما لا يتم وضع الفرشاة الرئيسية بشكل صحيح: أعد تجميع العمود المربع بشكل صحيح في الفتحة المربعة.
يتنوشه شكل الفرشاة الجانبية.	قد يكون هناك شيء عالق في الفرشاة الجانبية.	ضع الفرشاة في ماء ساخن لبعث الوقت وانتركها تجف.

المشكلة	السبب المحتمل	الحل
		قم بشراء فرشاة جانبية جديدة عبر التطبيق أو من خلال www.philips.com/myrobot3000
لن يقود الروبوت على أرضية سوداء.	يعتقد الروبوت أن الأرضية السوداء هي خطر السقوط - يتم تنشيط اكتشاف المنحدر.	تأكد من أن الأضواء مضاءة في الغرفة ذات الأرضية السوداء.
تم تعيين جدول زمني، لكن الروبوت لا يبدأ التنظيف وفقًا للجدول.	قد يتم تنشيط وظيفة "عدم الإزعاج".	قم بتنظيف المستشعر المضاد للسقوط الموجودة في الجزء السفلي من الروبوت.
الروبوت في وضع السكون.	تأكد من شحن الروبوت في المحطة. سيدخل الروبوت في وضع السكون إذا لم يعد إلى المحطة. اضغط على زر التشغيل/الإيقاف لمدة 3 ثوانٍ أو أكثر لتشغيل الروبوت، ثم أرسله إلى المحطة عبر التطبيق أو عن طريق الضغط على زر الصفحة الرئيسية.	تحقق في التطبيق مما إذا تم تشغيل وظيفة "عدم الإزعاج" في نفس وقت الجدول الزمني.
تم تحديد المنطقة الزمنية الخاطئة في التطبيق.	يمكنك تغيير المنطقة الزمنية في التطبيق في "حسابي" ضمن "الملف الشخصي".	
فقد الروبوت الاتصال بشبكة Wi-Fi.	تأكد من عمل شبكة Wi-Fi.	
بطارية الروبوت فارغة.	تأكد من توصيل المحطة بمصدر الطاقة.	
لا يمكن تسجيل الدخول إلى حساب تطبيق الروبوت.	تم تغيير عنوان البريد الإلكتروني.	قم بإنشاء حساب تطبيق جديد في حالة تغيير عنوان البريد الإلكتروني.
كلمة المرور خاطئة.	أدخل كلمة المرور الصحيحة.	
تم تحديد منطقة البلد بشكل خاطئ.	في حالة نسيان كلمة المرور، انقر فوق "نسيت كلمة المرور" واتبع الخطوات.	
يستم تلقى الرسائل المنيقة حول تحديثات التطبيق أو البرامج الثابتة.	تم تحديد منطقة البلد بشكل خاطئ.	حدد منطقة البلد الصحيحة في التطبيق.
تطبيق الروبوت Philips HomeRun غير متوفر في دولتي.	لم يتم تثبيت تحديثات التطبيق أو تحديثات البرامج الثابتة.	للتحسين المستمر للروبوت، نوصي بتثبيت جميع التحديثات.
قد تحظر VPN الوصول إلى معلومات الدولة الصحيحة.	قد تعطيل أي خدمة VPN تستخدمها.	قم بتغيير معلومات حساب Google أو Apple لتتطابق مع الدولة التي اشتريت الروبوت منها.
فشل تحديث البرنامج الثابت.	قد يتم تعيين حساب Google أو Apple على دولة مختلفة.	يجب أن يكون مستوى بطارية الروبوت أكثر من 20% من أجل تثبيت التحديث.
الروبوت غير موجود في المحطة	مستوى البطارية منخفض جداً	تأكد من شحن الروبوت في المحطة عند تثبيت التحديث.
إشارة Wi-Fi ليست جيدة بما يكفي.	تأكد من وجود الروبوت في مكان به شبكة wifi قوية	

المشكلة	السبب المحتمل	الحل
انتهى الروبوت من رسم الخرائط، لكنني لا أرى خريطة في التطبيق.	لم يبدأ الروبوت ولا ينتهي في المحطة.	لإنشاء خريطة، تأكد من أن الروبوت يبدأ وينتهي في المحطة. بمجرد حفظ الخريطة في التطبيق، يمكنك استخدام الروبوت بدون محطة.
فقدت خريطتي من التطبيق.	تم الوصول إلى الحد الأقصى من الخرائط.	سيقوم الروبوت بإنشاء خريطة جديدة عندما يتعرف على بيئة جديدة. إذا كان لديك بالفعل 5 خرائط، فسيقوم الروبوت بإلغاء واحدة قديمة. إذا كنت تريد التأكد من أن الروبوت لا يتجاوز الخريطة، فقم بقلها في التطبيق. يمكنك قفل 3 خرائط في نفس الوقت.



www.philips.com



>75% recycled paper
>75% papier recyclé