

# NEO TOOLS

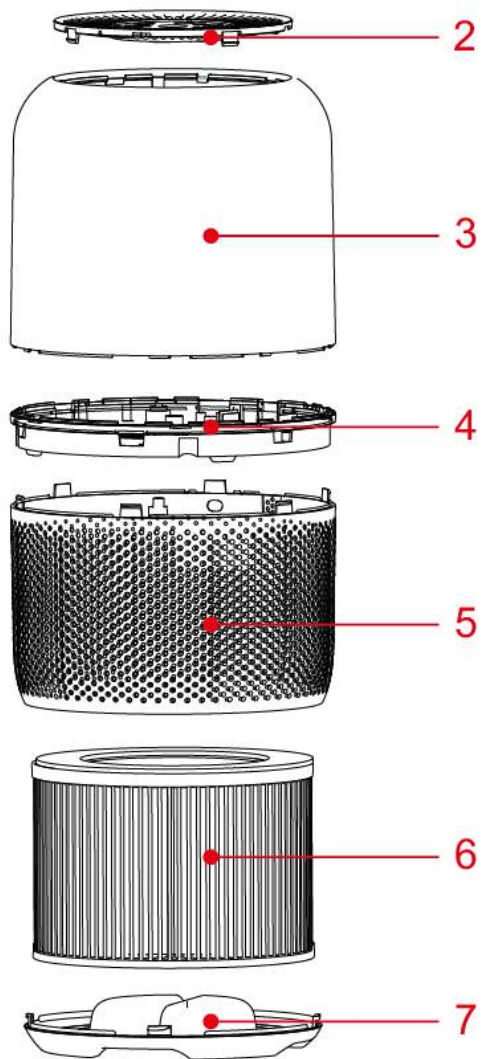

A)



B)

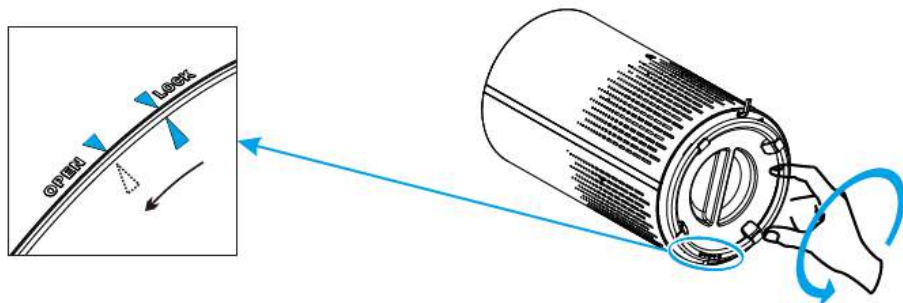

C)

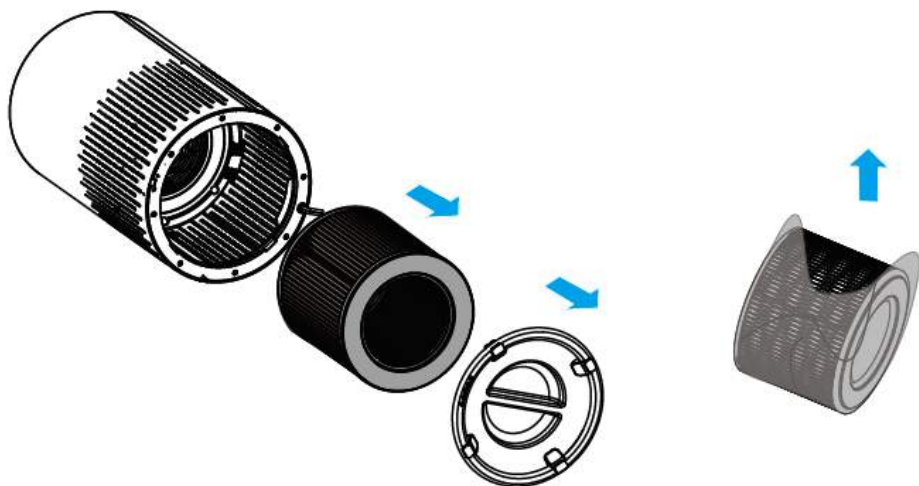

D)

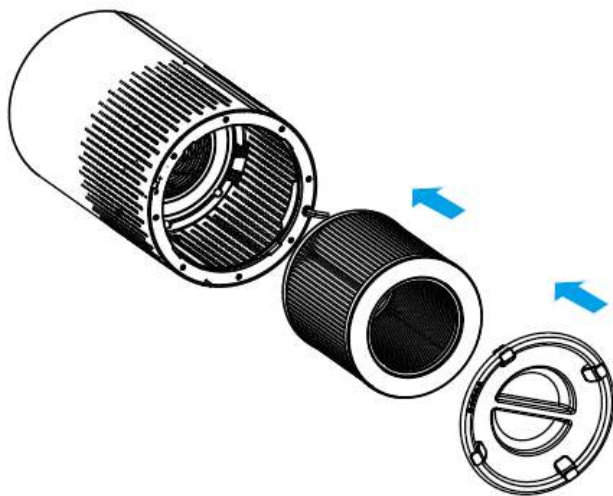

E)

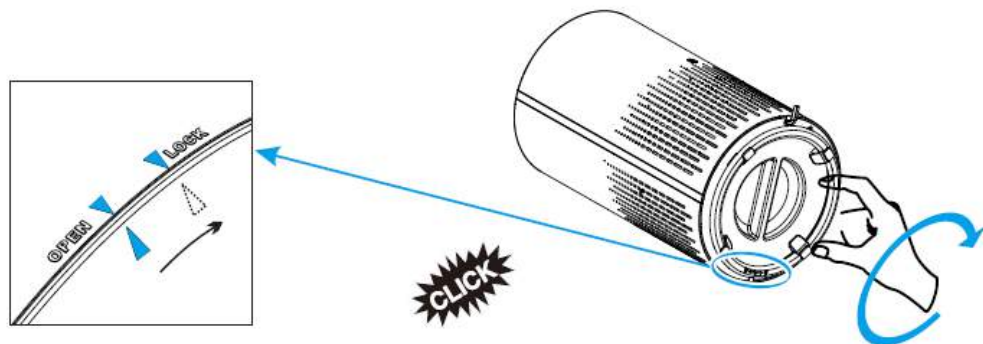

F)

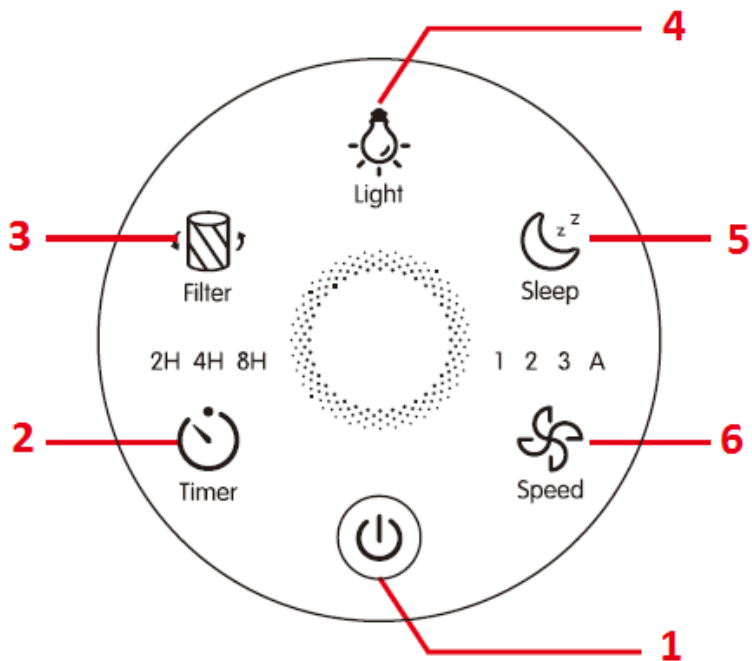

G)

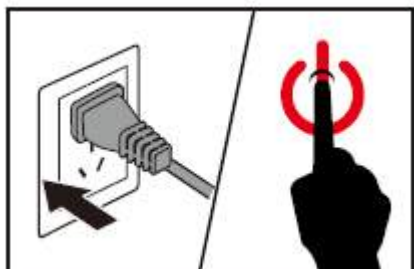

H)

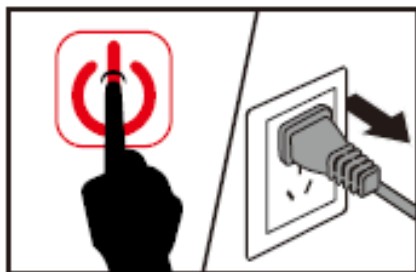

I)

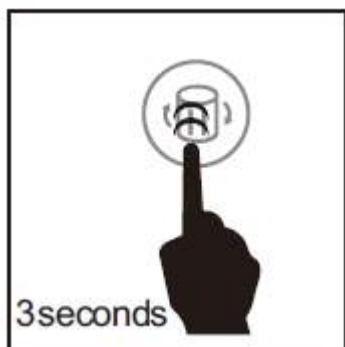

J)

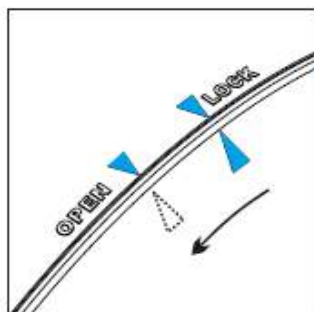
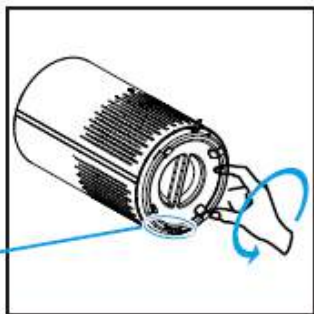

K)

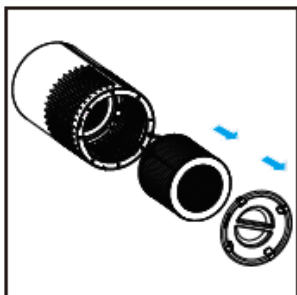

L)

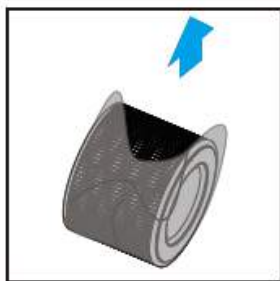

M)

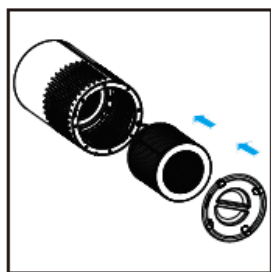

N)

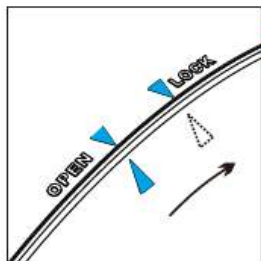
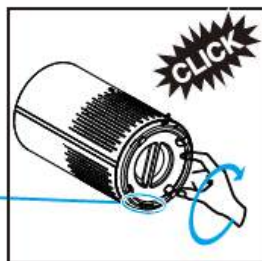

**UWAGA: PRZED PIERWSZYM UŻYCIEM NARZĘDZIA PRZECZYTAJ NINIEJSZĄ INSTRUKCJĘ I ZACHOWAJ NA PRZYSZŁOŚĆ.**

### 1. Szczegółowe przepisy bezpieczeństwa

Ze sprzętu mogą korzystać dzieci w wieku co najmniej 8 lat oraz osoby o ograniczonych zdolnościach fizycznych i psychicznych oraz osoby niezaznajomione ze sprzętem, o ile zapewniony jest nadzór lub instruktaż dotyczący korzystania z urządzenia w sposób bezpieczny, zagrożenia były zrozumiałe. Dzieci nie powinny bawić się urządzeniem. Dzieci pozostawione bez opieki nie powinny czyszczyć ani konserwować sprzętu.

**OSTRZEŻENIE!** Urządzenie służy do pracy w pomieszczeniach.

Podczas korzystania z urządzeń elektrycznych należy zawsze przestrzegać podstawowych środków ostrożności w celu ograniczenia ryzyko pożaru, porażenia prądem i obrażeń osób. Te środki ostrożności obejmują:

- Przeczytaj wszystkie instrukcje przed użyciem urządzenia.
- Aby uniknąć ryzyka pożaru lub porażenia prądem, podłącz urządzenie bezpośrednio do odpowiedniego gniazdka elektrycznego.
- Jeśli wysyłany filtr jest przykryty woreczkiem, przed użyciem należy zdjąć plastikową torbę.
- Trzymaj kabel z dala od obszarów o dużym natężeniu ruchu. Do zagrożenia uniknąć pożaru, nigdy nie umieszczać przewodu pod dywanami, rejestry pobliżu ciepła, grzejniki, rozwiązuje, czy grzejniki.
- W celu ochrony przed porażeniem elektrycznym NIE zanurzaj urządzenia w wodzie ani innych płynach. Nie używać w pobliżu wody.
- Konieczny jest ścisły nadzór, gdy jakiegokolwiek urządzenie jest używane przez dzieci lub osoby niepełnosprawne lub w ich pobliżu.
- Zawsze odłączaj oczyszczacz powietrza przed przeniesieniem lub czyszczeniem urządzenia, otwarciem kratki, wymianą filtra oraz zawsze, gdy urządzenie nie jest używane. Aby odłączyć urządzenie, ciągnij za wtyczkę, a nie za przewód.
- NIGDY nie upuszczaj ani nie wkładaj żadnych przedmiotów do otworów urządzenia.
- NIE używaj żadnego urządzenia w uszkodzonym przewodzie lub wtyczką. Jeśli wentylator silnika nie działa lub urządzenie zostało upuszczone lub w jakiegokolwiek sposób uszkodzone, należy zwrócić urządzenie do producenta w celu sprawdzenia i / lub naprawy.
- Urządzenie należy używać wyłącznie do użytku domowego, zgodnie z opisem w niniejszej instrukcji. Każde inne użycie niezalecane przez producenta może spowodować pożar, porażenie prądem elektrycznym lub obrażenia osób. Używanie akcesoriów niezalecanych lub sprzedawanych przez producenta może spowodować zagrożenie.
- NIE używać na zewnątrz.
- NIGDY nie ustawiaj urządzenia na miękkiej powierzchni, takiej jak łóżko lub sofa, ponieważ może to spowodować przewrócenie się urządzenia i zablokowanie kratki wlotu lub wylotu powietrza.
- Trzymaj urządzenie z dala od gorących powierzchni i otwartego ognia.
- NIE próbuj naprawiać ani regulować żadnych funkcji elektrycznych lub mechanicznych tego urządzenia. Spowoduje to utratę gwarancji. Wewnątrz urządzenia nie ma części, które mogą być naprawiane przez użytkownika. Wszelkie czynności serwisowe powinny być wykonywane przez autoryzowanego.
- NIE umieszczaj niczego na urządzeniu.
- NIGDY nie używaj detergentów, benzyny, środków do czyszczenia szkła, środków do polerowania mebli, rozcieńczalnika do farb ani innych domowych rozpuszczalników do czyszczenia jakiegokolwiek części urządzenia.
- Zawsze wyłączaj urządzenie przed odłączeniem go.
- Urządzenie powinno być stosowane tylko w pomieszczeniu o temperaturze pomiędzy 5 ° C i 45 ° C.
- OSTRZEŻENIE:** Aby zmniejszyć ryzyko pożaru lub porażenia prądem, NIE używaj urządzenia z jakimkolwiek półprzewodnikowym urządzeniem sterującym prędkością.

Wyjaśnienie zastosowanych piktogramów



1



2



3

1. Przeczytaj instrukcję obsługi, przestrzegaj zawartych w niej ostrzeżeń i warunków bezpieczeństwa!

2. Druga klasa ochrony.

3. Nie demontuj urządzenia samodzielnie. Wszelkie czynności serwisowe powinny być wykonywane przez upoważniony personel.

### 2. Struktura produktu

Zapraszamy do korzystania z naszego firmowego oczyszczacza powietrza, przed użyciem prosimy o uważne przeczytanie niniejszej instrukcji, aby prawidłowo obsługiwać produkt (Rysunek A)

- Panel sterowania
- Osona wylotu
- Górna część ciała
- Ozdobny pierścionek
- Dolnej części ciała
- Filtr
- Pokrywa dolna

### 3. Przed pierwszym użyciem

Umieszczanie filtrów:

Urządzenie jest dostarczane ze wszystkimi filtrami zamontowanymi w środku, ale przed użyciem urządzenia należy zdjąć opakowanie filtrów. Wyjmij wszystkie filtry, rozpakuj je i włóż z powrotem do urządzenia, jak opisano poniżej.

**Uwaga:** upewnij się, że wkładasz filtry we właściwej pozycji.

- Umieścić urządzenie do góry nogami na miękką ściereczką, aby uniknąć zarysowania, aby otworzyć pokrywę dolną, trzeba znaleźć strzałką **punkt** ▲ na pokrywie podstawy odpowiadającej pozycji LOCK, skrócić w prawo w kierunku przeciwnym pokrywa bazą LOCK, aby otworzyć pozycję, a następnie zamek zwolniony. (Rysunek B)
- Zdejmij pokrywę dolną i wyjmij filtr.
- Usuń opakowanie z filtra. (Rysunek C)
- Włóż filtr z powrotem do urządzenia. (Rysunek D)
- Obróć pokrywę dolną zgodnie z ruchem wskazówek zegara z pozycji OPEN do pozycji LOCK, usłyszysz kliknięcie, pokrywa dolna jest zamocowana. (Rysunek E)

### 4. Korzystanie z urządzenia

O panelu sterowania (zdjęcie F):

- On / Off
- Regulator czasowy
- Resetowanie filtra
- Jakość powietrza i światło

5. Tryb uśpienia
6. Prędkość





a) **Włożyć wtyczkę do gniazdka ściennego** . Wszystkie światła zapalają się raz i słychać sygnał dźwiękowy. Potem światła znowu gasną. (Rysunek G)

b) **Naciśnij przycisk zasilania, aby włączyć urządzenie. Moc**  **światło**, AQ światło i FAN SPEED 1 lekki ( Low) na panelu sterowania iść dalej.

c) **Regulacja prędkości wentylatora** . Kontrolka prędkości wentylatora wskazuje, z jaką prędkością pracuje urządzenie. Naciśnij **przycisk Speed** ,  aby wyregulować poziom prędkości wentylatora, dostępne są trzy dźwięcznie 1 ~ 3 odnoszą się do **niskiego, średniego i wysokiego poziomu** .



d) **Tryb automatyczny** . W trybie automatycznym prędkość wentylatora zostanie automatycznie dostosowana do poziomu AQI, jak poniżej:

AQ Color	niebieski	Zielony	Pomarańczowy	Czerwony
Tryb prędkości	Sen	1 (niski)	2 (średni)	3 (wysoka)
Poziom AQ	Bardzo dobrze	Dobrze	Niezdrowy	Niebezpieczny

e) **tryb uśpienia** . Kiedy używasz urządzenia w trybie uśpienia, działa bardzo cicho, **tylko**  przyciski  i  świecą się, wszystkie inne przyciski gasną, naciśnij dowolne inne przyciski (z wyjątkiem przycisków  i ), aby przejść do trybu uśpienia.

f) **AQ Light**. Stan pracy (lampa jakości powietrza) . Kolor światła jakości powietrza zmienia się automatycznie w zależności od wyniku wykrywania czujnika. Stan gotowości (tryb oświetlenia nocnego)

1. W stanie gotowości naciśnij  przycisk, zaświecą się bursztynowe lampki nocne (pomarańczowe) .

2. Naciśnij  przycisk ponownie, światło zmieni się w pół jasności, aby wyłączyć lampkę nocną, po prostu naciśnij przycisk  po raz trzeci, światło przełączy się jako jasność, pół jasności, wyłączone.

#### g) Ustawianie timera

1. Naciśnij,  aby włączyć lub wyłączyć minutnik i przełączać opcje timera (2 godziny, 4 godziny lub 8 godzin).
2. Oczyszczacz powietrza wyłączy się automatycznie po zakończeniu odliczania czasu.

UWAGA: Naciśnięcie  lub odłączenie oczyszczacza powietrza spowoduje anulowanie licznika czasu.

#### h) Lampka wymiany filtra .

Gdy **wskaźnik się**  świeci, oznacza to, że należy sprawdzić, czy filtr wymaga czyszczenia lub wymiany.

**Uwaga:** żywotność filtra zależy od jakości powietrza w Twoim domu i czasu użytkowania. Używanie urządzenia w wilgotnym środowisku skróci żywotność filtra.

#### i) Funkcja pamięci

Oczyszczacz powietrza posiada pamięć ustawień, podczas gdy użytkownicy go wyłączają, w tym prędkość wentylatora. Powróci do ostatniego ustawienia, podczas gdy użytkownicy go włączą ponownie.

#### 5. Oczyszczacz powietrza

Regularnie czyść obudowę od wewnątrz i od zewnątrz, aby zapobiec gromadzeniu się kurzu wewnątrz i na zewnątrz.

- a) Zetrzyj kurz miękką, suchą szmatką z korpusu urządzenia.
- b) Wyczyść wlot i wylot powietrza miękką, suchą szmatką.

#### Uwaga:

- Zawsze odłączaj urządzenie przed czyszczeniem.
- Nigdy nie zanurzaj urządzenia w wodzie ani innym płynie.
- Nigdy nie używaj agresywnych lub łatwopalnych środków czyszczących, takich jak wybielacz lub alkohol, do czyszczenia jakiegokolwiek części urządzenia.
- Filtra NIE można prać.

#### 6. Wymiana filtra

Kiedy należy wymienić filtr powietrza?

Zaleca się wymianę filtra powietrza co 6–8 miesięcy. Jednak wcześniej lub później może zajść potrzeba wymiany filtra, w zależności od tego, jak często używasz oczyszczacza powietrza. Ważne jest, aby uważać na następujące oznaki przeterminowania filtra:

- Zwiększony hałas podczas pracy
- Zmniejszony przepływ powietrza
- Zatkany filtr
- Zwiększona obecność zapachów

#### UWAGA:

- Środowisko, w którym używany jest oczyszczacz powietrza, może również wydłużyć lub skrócić żywotność filtra powietrza. Używanie oczyszczacza powietrza w środowisku o stosunkowo dużym zanieczyszczeniu może oznaczać konieczność częstszej wymiany filtra powietrza .
- Jeśli zanieczyszczenie powietrza w Twoim otoczeniu jest bardzo wysokie, istnieje możliwość, że filtry mogą nie być w pełni skuteczne i mogą wymagać wymiany **przed**  zapaleniem się.
- Pamiętaj, aby zresetować oczyszczacz powietrza po wymianie filtra powietrza.



1. Wyłącz urządzenie i wyjmij wtyczkę z gniazdka. (Rysunek H)

2. Umieścić urządzenie do góry nogami na miękką ściereczką, aby uniknąć zarysowania, aby otworzyć pokrywę dolną, trzeba znaleźć strzałką **punkt**  na pokrywie podstawy odpowiadającej pozycji LOCK, przekręcić licznik pokrywa podstawy do ruchu wskaźówek zegara z LOCK, aby otworzyć pozycję, wówczas blokady wydany. (Rysunek J)

3. Wyjmij stary filtr. (Rysunek K)



4. Usuń opakowanie nowego filtra. (Rysunek L)

5. Włóż nowy filtr z powrotem do urządzenia . (Rysunek M)

6. Obróć pokrywę dolną zgodnie z ruchem wskazówek zegara z pozycji OPEN do pozycji LOCK, usłyszysz kliknięcie , pokrywa dolna jest zamocowana. (Rysunek N)
7. Włóż wtyczkę do gniazdka ściennego i ponownie włącz urządzenie. (Rysunek G)
8. Zresetuj żywotność filtra. Żywotność filtra należy zresetować, **jeśli się**  świeci, po wymianie nowego filtra należy zresetować żywotność filtra.
  - a. Podłącz oczyszczacz powietrza i włącz go.
  - b. Naciśnij i **przytrzymaj**  przez 3 sekundy. ( Rysunek I)
  - c. **Zwolnij** , a lampka zgaśnie, wskazując, że resetowanie zostało zakończone.

### Tryb wymuszenia wymiany filtra

Używając oczyszczacza powietrza w środowisku o dużym zanieczyszczeniu, żywotność filtra powietrza może ulec znacznemu skróceniu. Możesz zmienić filtry, nawet **jeśli**  się nie świeci. Wykonaj poniższe czynności, aby wykonać twardy reset.

1. Wymień filtry powietrza zgodnie z opisem w rozdziale Wymiana filtra.
2. Podłącz oczyszczacz powietrza i pozostań w trybie czuwania.
3. Naciśnij i **przytrzymaj**  przez 3 sekundy, a zaświeci się.
4. Naciśnij i **przytrzymaj**  ponownie przez 3 sekundy, a wyłączy się. Reset jest teraz zakończony.

### 7. Przechowywanie

Odłącz przewód zasilający, a następnie wytrzyj urządzenie do czysta, włóż urządzenie do torby do pakowania, a następnie umieść je w suchym miejscu.

### 8. Środowisko



Po zakończeniu okresu użytkowania nie wyrzucaj urządzenia razem z normalnymi odpadami domowymi , ale oddaj je do oficjalnego punktu zbiórki w celu recyklingu. W ten sposób pomagasz chronić środowisko.



To oznaczenie wskazuje, że tego produktu nie należy wyrzucać razem z innymi odpadami domowymi w całej UE. Aby zapobiec możliwym szkodom dla środowiska lub zdrowia ludzkiego w wyniku niekontrolowanego usuwania odpadów, poddaj je recyklingowi w sposób odpowiedzialny, aby promować zrównoważone ponowne wykorzystanie zasobów materialnych. Aby zwrócić zużyte urządzenie, skorzystaj z systemów zwrotu i odbioru lub skontaktuj się ze sprzedawcą, u którego produkt został zakupiony. Mogą zabrać ten produkt do bezpiecznego dla środowiska recyklingu.

### 9. Rozwiązywanie problemów

W tym rozdziale podsumowano najczęstsze problemy, które mogą wystąpić podczas użytkowania urządzenia. Jeśli nie możesz rozwiązać problemu, korzystając z poniższych informacji, skontaktuj się z Centrum Obsługi Klienta w swoim kraju.

Problem	Przyczyna	Rozwiązanie
Oczyszczacz powietrza nie włącza się.	Urządzenie nie jest podłączone do gniazdka elektrycznego.	Podłącz wtyczkę do zasilanego gniazda elektrycznego.
	Wylot nie działa prawidłowo.	Spróbuj podłączyć oczyszczacz powietrza do innego gniazdka.
	Nie naciśnięto przycisku zasilania po podłączeniu oczyszczacza powietrza. Kabel zasilający jest uszkodzony. Oczyszczacz powietrza jest uszkodzony lub działa nieprawidłowo.	Naciśnij  . Jeden raz, aby włączyć oczyszczacz powietrza. Natychniast zaprzestań używania i skontaktuj się z obsługą klienta.
Oczyszczacz powietrza nie reaguje na przyciski sterujące.	Oczyszczacz powietrza nie jest podłączony do gniazdka.	Podłącz wtyczkę do zasilanego gniazda elektrycznego.
	Oczyszczacz powietrza jest uszkodzony lub działa nieprawidłowo.	Natychniast zaprzestań używania i skontaktuj się z obsługą klienta.
Oczyszczacz powietrza wydaje nietypowe dźwięki podczas pracy.	Filtry powietrza są zabrudzone.	Ponownie załóż filtry powietrza zgodnie z instrukcją . Sekcja wymiany filtra.
	Filtr nie pasuje prawidłowo.	Prawidłowo umieść filtr (y) zgodnie z opisem w rozdziałach Przed pierwszym użyciem i Wymiana filtra.
	Ciało obce wewnątrz urządzenia.	Natychniast zaprzestań używania i skontaktuj się z obsługą klienta. NIE próbuj otwierać oczyszczacza powietrza.
Znacznie zmniejszony przepływ powietrza.	Opakowanie filtra nie zostało usunięte.	Przed użyciem wyjmij filtr z opakowania.
	Niska prędkość wentylatora.	Naciśnij  , aby wyregulować prędkość wentylatora.
	Należy wymienić filtry powietrza.	Ponownie załóż filtry powietrza zgodnie z instrukcją w
	Niewystarczający prześwit ze wszystkich stron oczyszczacza.	Sekcja wymiany filtra.
Słaba jakość oczyszczania powietrza.	Należy wymienić filtry powietrza.	Upewnij się, że ze wszystkich stron oczyszczacza jest co najmniej 38 cm (15 cali) wolnej przestrzeni.
	Pomieszczenie jest zbyt duże w stosunku do obszaru, w którym działa oczyszczacz powietrza.	Ponownie załóż filtry powietrza zgodnie z instrukcją w
	Wlot lub wylot powietrza jest zablokowany.	Sekcja wymiany filtra.
	Filtry nieprawidłowo umieszczone w obudowie.	Upewnij się, że pomieszczenie jest mniejsze niż (280 ft <sup>2</sup> .)
Przycisk resetowania filtra jest nadeświetlony po wymianie filtrów powietrza.	Oczyszczacz powietrza został nieprawidłowo zresetowany.	Usuń przedmioty blokujące wlot lub wylot powietrza.
Oczyszczacz powietrza włącza się, potem nagle się wyłącza.	Oczyszczacz powietrza jest uszkodzony lub działa nieprawidłowo.	Prawidłowo umieść filtry zgodnie z opisem w rozdziałach Przed pierwszym użyciem i Wymiana filtra.
Oczyszczacz powietrza kilkakrotnie wydaje sygnał dźwiękowy po włączeniu lub podłączeniu.		



**NOTE: BEFORE THE POWER TOOL IS USED FOR THE FIRST TIME, READ THIS INSTRUCTION MANUAL AND KEEP IT FOR FUTURE REFERENCE.**

### 1. Detailed safety regulations

This equipment may be used by children at least 8 years old and by persons with reduced physical and mental abilities and persons who are not familiar with the equipment, if supervision or instruction regarding the use of the equipment in a safe manner is provided so that the threats were understandable. Children should not play with the equipment. Unattended children should not clean or maintain the equipment.

**WARNING!** The device is used for indoor work.

When using electrical appliances, basic safety precautions should always be followed to reduce the risk of fire, electric shock, and injury to persons. These precautions include:

- a) Read all instructions before using the appliance.
- b) To avoid fire or shock hazard, plug the appliance directly into correct electrical outlet.
- c) If the Filter is covered by a bag when shipped, remove plastic bag before use.
- d) Keep the cord out of heavy traffic areas. To avoid fire hazard, NEVER put the cord under rugs, near heat registers, radiators, solves, or heaters.
- e) To protect against electrical hazards, DO NOT immerse the appliance in water or other liquids. Do not use near water.
- f) Close supervision is necessary when any appliance is used by or near children, or disabled persons.
- g) Always unplug the air purifier before moving or cleaning the unit, opening the grill, changing the filter and whenever the unit is not in use. To disconnect the unit, be sure to pull the plug and not the cord.
- h) NEVER drop or insert any objects into the openings of the unit.
- i) DO NOT operate any appliance with a damaged cord or plug. If the motor fan fails to operate or the unit has been dropped or damaged in any manner, return appliance to manufacturer for examination and/or repair.
- j) Use the appliance only for intended household use as described in this manual. Any other use not recommended by the manufacturer may cause fire, electric shock, or injury to persons. The use of attachments not recommended or sold by manufacturer may cause hazards.
- k) DO NOT use outdoors.
  - l) NEVER place on a soft surface such as a bed or sofa as this could cause the unit to tip over an block the air inlet or outlet grills.
- m) Keep unit away from heated surfaces and open flames.
- n) DO NOT attempt to repair or adjust any electrical or mechanical functions on this unit. Doing so will void your warranty. The inside of the unit contains no user serviceable parts. All servicing should be performed by an authorized.
- o) DO NOT place anything on top of unit.
- p) NEVER use detergents, gasoline, glass purifier, furniture polish, paint thinner, or other household solvents to clean any part of the appliance.
- q) Always turn the appliance off before unplugging it.
- r) This appliance should only be used in room with temperatures between 5°C and 45°C.
- s) **WARNING:** To reduce the risk of fire or electric shock, DO NOT use the appliance with any solid-state speed control device.

Explanation of the pictograms used



1



2



3

1. Read the operating manual, observe the warnings and safety conditions contained in it!
2. Second protection class.
3. Do not disassemble the device yourself. All servicing should be performed by authorized personnel.

## 2. Product Structure

Welcome using our company air purifier ,before use please read this manual carefully to operate the product correctly

(Picture A)

1. Control panel
2. Outlet cover
3. Upper body
4. Decorative ring
5. Lower body
6. Filter
7. Base cover

## 3. Before first use

Placing the filters:

The appliance comes with all filters fitted inside, but you have to remove the packaging of the filters before you can use the appliance. Remove all filters, unpack them and place them back into the appliance as described below.

**Note:** Make sure you insert the filters in the correct position.

- a) Put the appliance upside down on a soft cloth to avoid scratching, to open the base cover, you need to find an arrow point  on the base cover corresponding the LOCK position, turn the base cover counter clockwise from LOCK to OPEN position, then the lock released. (Picture B)
- b) Remove the base cover and take out the filter.
- c) Remove the packaging material from the filter. (Picture C)
- d) Put the filter back into the appliance. (Picture D)
- e) Turn the base cover clockwise from OPEN position to LOCK position, you will hear a "click" sound, the base cover is fastened. (Picture E)

## 4. Using the appliance

About the control panel (Picture F):





1. On/Off
2. Timer
3. Filter reset
4. Air Quality & light
5. Sleep mode
6. Speed



a) **Put the plug in the wall socket.** All lights go on once and you hear a beep. Then the lights go out again. (Picture G)

b) **Press the power button to switch on the appliance.** The power  lights, AQ light on and FAN SPEED 1 light (Low) on the control panel go on.

- c) **Fan speed adjustment.** The fan speed light indicates at which fan speed the appliance is operating. Press Speed button  to adjust fan speed level, there are three levers 1-3 refers to **Low, Medium and High level.**
- d) **Auto mode.** At Auto mode, the fan speed will be automatically adjusted according to AQI level as below:

AQ Color	Blue	Green	Orange	Red
Speed mode	Sleep	1(Low)	2(Medium)	3(High)
AQ level	Very good	Good	Unhealthy	Hazardous

- e) **Sleep mode.** When you use the appliance in Sleep mode, it works very quietly, only the  and  buttons light on, all other buttons light off, press any other buttons (except  and  buttons) to exist the sleep mode.
- f) **AQ Light.** Working status (Air quality light). The air quality light colour will automatically change according to the detecting result of sensor. Standby status (Night light mode)

- At standby status, press  button, the amber night lights (orange) will turn on.
- Press  button again, the light become half brightness, to turn off the night light, just press the button  third time, the light cycles as Brightness, Half brightness, Off.

#### g) Setting timer

- Press  to turn on or off the timer, and to cycle through timer options (2 hours, 4 hours, or 8 hours).
- The air purifier will automatically power off once the timer is finished.

NOTE: Pressing  or unplugging the air purifier will cancel the timer.

#### h) Filter replacement light.

When indicator  lights, it means that you should check the filter if it need to be cleaned or replaced.

**Note:** The filter's lifetime is based to your house air quality and using time. Using the appliance in a humid environment will reduce the lifetime of the filter.

#### i) Memory Function

The air purifier has the setting memory while the users turn it off, including fan speed. It will return to the last setting while the users turn it on again.

#### 1. Clean air purifier

Regularly clean the inside and outside of the body to prevent dust from collecting on the inside and outside.

- Wipe away dust with a soft dry cloth from the body of the appliance.
- Clean the air inlet and the air outlet with a soft dry cloth.

#### Note:

- Always unplug the appliance before you clean it.
- Never immerse the appliance in water or any other liquid.
- Never use aggressive or flammable cleaning agents such as bleach or alcohol to clean any part of the appliance.
- The filter is NOT washable.

## 5. Filter Replacement





When Should I Replace the Air Filter?

It is recommended to change the air filter every 6–8 months. However, you may need to change your filter sooner or later depending on how often you use your air purifier. It is important to watch out for the following signs of expired filter:

- Increased operating noise
- Decreased airflow
- Clogged filter
- Increased presence of odours

#### NOTE:



- The environment in which the air purifier being used may also extend or shorten the lifetime of the air filter. Using your air purifier in an environment of relatively high pollution may mean you will need to change the air filter more often.
- If the air pollution in your environment is very high, there is a possibility that the filters may not be completely effective and may need to be replaced before  lights up.
- Remember to reset the air purifier after changing the air filter.

- Switch off the appliance and unplug it. (Picture H)
- Put the appliance upside down on a soft cloth to avoid scratching, to open the base cover, you need to find an arrow point  on the base cover corresponding the LOCK position, turn the base cover counter clockwise from LOCK to OPEN position, then the lock released. (Picture J)
- Remove the old filter. (Picture K)
- Remove the packaging material of the new filter. (Picture L)
- Put the new filter back into the appliance. (Picture M)
- Turn the base cover clockwise from OPEN position to LOCK position, you will hear a "click" sound, the base cover is fastened. (Picture N)
- Put the plug in the wall socket and switch on the appliance again. (Picture G)
- Reset Filter's lifetime. The filter lifetime should be reset if  lights up, after replacing the new filter, you need to reset filter lifetime.
  - Plug in the air purifier and turn it on.
  - Press and hold  for 3 seconds. (Picture I)
  - Release  and the light will turn off, indicating that the reset is complete.

#### 6. Filter replacement force mode

When using the air purifier in an environment of heavy pollution, the lifespan of the air filter may be significantly reduced. You can change the filters even if  does not light up. Follow the steps below to perform a hard reset.

- Replace the air filters as mentioned in the Filter Replacement section.
- Plug in the air purifier and keep in standby mode.

3. Press and hold  for 3 seconds, and it will light up.
4. Press and hold  again for 3 seconds, and it will turn off. The reset is now complete.

### 7. Storage

Unplug the power cord, then wipe the machine clean, put the appliance in the packing bag, then put it in a dry place away.

### 8. Environment



Do not throw away the appliance with the normal household waste at the end of its life, but hand it in at an official collection point for recycling. By doing this, you help to preserve the environment.



This marking indicates that this product should not be disposed with other household wastes throughout the EU. To prevent possible harm to the environment or human health from uncontrolled waste disposal, recycle it responsibly to promote the sustainable reuse of material resources. To return your used device, please use the return and collection systems or contact the retailer where the product was purchased. They can take this product for environmental safe recycling.

### 9. Troubleshooting

This chapter summarises the most common problems you could encounter with the appliance. If you are unable to solve the problem with the information below, contact the Consumer Care Centre in your country.

Problem	Cause	Solution
Air purifier does not power on.	Unit is not plugged into an electrical outlet.	Connect the plug to a powered electrical outlet.
	Outlet is not working properly.	Try plugging the air purifier into a different outlet.
	Power button has not been pressed after plugging in the air purifier.	Press  once to turn on the air purifier.
	Power cord is damaged.	Immediately discontinue use and contact Customer Support.
Air purifier is defective or malfunctioning.		
Air purifier does not respond to button controls.	Air purifier is not plugged into an outlet.	Connect the plug to a powered electrical outlet.
	Air purifier is defective or malfunctioning.	Immediately discontinue use and contact Customer Support.
Air purifier makes an unusual noise while operating.	Air filters are dirty.	Replace the air filters as instructed in the <b>Filter Replacement</b> section.
	Filter does not fit properly.	Properly place filter(s) as noted in the <b>Before first use</b> and <b>Filter Replacement</b> sections.
	Foreign object inside the unit.	Immediately discontinue use and contact Customer Support. <b>DO NOT</b> attempt to open the air purifier.
Significantly reduced airflow.	Filter packaging has not been removed.	Remove filter from packaging before use.
	Fan speed is low.	Press  to adjust fan speed.
	Air filters need to be replaced.	Replace the air filters as instructed in the <b>Filter Replacement</b> section.
	Not enough clearance on all sides of the purifier.	Ensure there is at least 38 cm (15 inches) of clearance on all sides of the purifier.
Poor air purification quality.	Air filters need to be replaced.	Replace the air filters as instructed in the <b>Filter Replacement</b> section.
	Room is too large for the air purifier's applicable area.	Ensure the room is smaller than (280 ft <sup>2</sup> ).
	Air inlet or outlet is blocked.	Remove objects blocking air inlet or outlet.
	Filters not properly placed in housing.	Properly place filters as noted in the <b>Before first use</b> and <b>Filter Replacement</b> sections.
Filter reset button is still illuminated after replacing the air filters.	The air purifier has been reset incorrectly.	See the <b>Filter Replacement</b> section on how to properly reset the unit.
Air purifier turns on, then suddenly turns off.	Air purifier is defective or malfunctioning.	Immediately discontinue use and contact Customer Support <b>DO NOT</b> attempt to open the air purifier for self-servicing.
Air purifier beeps repeatedly after being powered on or plugged in.		

**HINWEIS: BEVOR SIE DAS STROMWERKZEUG ZUM ERSTEN MAL VERWENDEN, LESEN SIE DIESE BETRIEBUNGSANLEITUNG UND BEWAHREN SIE SIE FÜR ZUKÜNFTIGE VERWEISE AUF.**

### 1. Detaillierte Sicherheitsbestimmungen

Dieses Gerät darf von Kindern im Alter von mindestens 8 Jahren sowie von Personen mit eingeschränkter körperlicher und geistiger Fähigkeiten und Personen, die mit dem Gerät nicht vertraut sind, verwendet werden, wenn eine Überwachung oder Anweisung zur sicheren Verwendung des Geräts vorgesehen ist, damit die Bedrohungen verstanden werden können. Kinder sollten nicht mit dem Gerät spielen. Unbeaufsichtigte Kinder sollten die Geräte nicht reinigen oder warten.

**WARNUNG!** Das Gerät wird für Arbeiten in Innenräumen verwendet.

Bei der Verwendung von Elektrogeräten sollten immer grundlegende Sicherheitsvorkehrungen beachtet werden, um diese zu reduzieren die Gefahr von Feuer, Stromschlag und Verletzungen von Personen. Diese Vorsichtsmaßnahmen umfassen:

- a) Lesen Sie alle Anweisungen, bevor Sie das Gerät verwenden.
- b) Um Feuergefahr und die Gefahr zu vermeiden, stecken Sie die Appliance direkt in korrekte elektrische Steckdose.
- c) Wenn der Filter beim Versand von einem Beutel abgedeckt wird, entfernen Sie den Plastikbeutel vor dem Gebrauch.
- d) Halten Sie das Kabel von stark frequentierten Bereichen fern. Um Brandgefahr auszuschließen, setzen Sie niemals die Schnur unter Teppichen, in der Nähe von Heizkörpern, Heizkörper, löst, oder Heizungen.
- e) Tauchen Sie das Gerät zum Schutz vor elektrischen Gefahren NICHT in Wasser oder andere Flüssigkeiten. Nicht in der Nähe von Wasser verwenden.
- f) Eine genaue Überwachung ist erforderlich, wenn ein Gerät von oder in der Nähe von Kindern oder behinderten Personen verwendet wird.
- g) Ziehen Sie immer den Netzstecker aus der Steckdose, bevor Sie das Gerät bewegen oder reinigen, den Grill öffnen, den Filter wechseln und wenn das Gerät nicht verwendet wird. Ziehen Sie zum Trennen des Geräts unbedingt den Stecker und nicht das Kabel.
- h) Lassen Sie NIEMALS Gegenstände in die Öffnungen des Geräts fallen oder führen Sie sie ein.
- i) Betreiben Sie kein Gerät mit einem beschädigten Kabel oder Stecker. Wenn der Motorlüfter nicht funktioniert oder das Gerät heruntergefallen oder auf irgendeine Weise beschädigt wurde, senden Sie das Gerät zur Prüfung und / oder Reparatur an den Hersteller zurück.
- j) Verwenden Sie das Gerät nur für den bestimmungsgemäßen Gebrauch im Haushalt, wie in diesem Handbuch beschrieben. Jede andere vom Hersteller nicht empfohlene Verwendung kann zu Feuer, Stromschlag oder Verletzungen von Personen führen. Die Verwendung von Anbaugeräten, die vom Hersteller nicht empfohlen oder verkauft werden, kann zu Gefahren führen.
- k) NICHT im Freien verwenden.
- l) NIEMALS auf eine weiche Oberfläche wie ein Bett oder ein Sofa stellen, da dies dazu führen kann, dass das Gerät über einen Block des Lufteinlass- oder -auslassgitters kippt.
- m) Halten Sie das Gerät von erhitzten Oberflächen und offenen Flammen fern.
- n) Versuchen Sie NICHT, elektrische oder mechanische Funktionen an diesem Gerät zu reparieren oder einzustellen. Andernfalls erlischt Ihre Garantie. Das Innere des Geräts enthält keine vom Benutzer zu wartenden Teile. Alle Wartungsarbeiten sollten von einer autorisierten Person durchgeführt werden.
- o) Stellen Sie nichts auf das Gerät.
- p) Verwenden Sie NIEMALS Reinigungsmittel, Benzin, Glasreiniger, Möbelpolitur, Farbverdünner oder andere Haushaltslösungsmittel, um Teile des Geräts zu reinigen.
- q) Schalten Sie das Gerät immer aus, bevor Sie den Netzstecker ziehen.
- r) Dieses Gerät darf nur in Räumen mit Temperaturen zwischen 5 ° C und 45 ° C verwendet werden.
- s) **WARNUNG:** Um die Gefahr eines Brandes oder eines Stromschlags zu verringern, verwenden Sie das Gerät NICHT mit einem Festkörper-Geschwindigkeitsregelgerät.

Erläuterung der verwendeten Piktogramme



1



2



3

1. Lesen Sie die Bedienungsanleitung, beachten Sie die darin enthaltenen Warnungen und Sicherheitsbedingungen!
2. Zweite Schutzklasse.
3. Zerlegen Sie das Gerät nicht selbst. Alle Wartungsarbeiten sollten von autorisiertem Personal durchgeführt werden.

### 2. Produktstruktur

Willkommen bei Verwendung unseres Firmenluftreinigers. Bitte lesen Sie dieses Handbuch vor dem Gebrauch sorgfältig durch, um das Produkt ordnungsgemäß zu betreiben (Bild A)

1. Schalttafel
2. Auslassabdeckung
3. Oberkörper
4. Zierring
5. Unterkörper
6. Filter
7. Bodenabdeckung

### 3. Vor dem ersten Gebrauch

Filter platzieren:

Das Gerät wird mit allen Filtern geliefert, aber Sie müssen die Verpackung der Filter entfernen, bevor Sie das Gerät verwenden können. Entfernen Sie alle Filter, packen Sie sie aus und setzen Sie sie wie unten beschrieben wieder in das Gerät ein.

**Hinweis:** Stellen Sie sicher, dass Sie die Filter an der richtigen Position einsetzen.

- a) Legen Sie das Gerät verkehrt herum auf ein weiches Tuch, um Kratzer zu vermeiden. Um die Basisabdeckung zu öffnen, müssen Sie eine Pfeilspitze auf der Basisabdeckung finden, die der Position LOCK entspricht. Drehen Sie dann die Basisabdeckung gegen den Uhrzeigersinn von LOCK

in die Position OPEN das Schloss gelöst. (Bild B)



- b) Entfernen Sie die Bodenabdeckung und nehmen Sie den Filter heraus.
- c) Entfernen Sie das Verpackungsmaterial vom Filter. (Bild C)
- d) Setzen Sie den Filter wieder in das Gerät ein. (Bild D)
- e) Drehen Sie die Basisabdeckung im Uhrzeigersinn von der Position OPEN in die Position LOCK. Sie hören ein Klicken, die Basisabdeckung ist befestigt. (Bild E)

### 4. Gerät benutzen

Informationen zum Bedienfeld (Bild F):

1. An aus





2. Timer
3. Filter zurücksetzen
4. Luftqualität & Licht
5. Schlaf - Modus
6. Geschwindigkeit

- a) **Stecken Sie den Stecker in die Steckdose** . Alle Lichter gehen einmal an und Sie hören einen Piepton. Dann gehen die Lichter wieder aus. (Bild G)
- b) **Drücken Sie den Netzschalter, um das Gerät einzuschalten**. Die Leistung  lig hts, AQ Licht auf und FAN SPEED 1 Licht ( Low) auf dem Bedienfeld weitergehen.
- c) **Einstellung der Lüftergeschwindigkeit** . Die Lüftergeschwindigkeitsanzeige zeigt an, mit welcher Lüftergeschwindigkeit das Gerät betrieben wird. Drücken Sie die Geschwindigkeitstaste  , um die Lüftergeschwindigkeit einzustellen. Es gibt drei Hebel. 1 ~ 3 bezieht sich auf **Niedrig, Mittel**



und Hoch .

- d) **Auto-Modus** . Im Auto-Modus wird die Lüftergeschwindigkeit wie folgt automatisch an den AQI-Wert angepasst :

AQ Farbe	Blau	Grün	Orange	rot
Geschwindigkeitsmodus	Schlaf	1 (niedrig)	2 (mittel)	3 (hoch)
AQ-Level	Sehr gut	Gut	Ungesund	Gefährlich

- e) **Schlafmodus** . Wenn Sie das Gerät im Ruhemodus verwenden, funktioniert  es  sehr leise. Nur die Tasten und leuchten, alle anderen Tasten leuchten aus. Drücken Sie alle anderen Tasten (außer  und  ), um den Ruhemodus zu aktivieren.
- f) **AQ Light**. Arbeitsstatus (Luftqualitätslicht) . Die Lichtfarbe der Luftqualität ändert sich automatisch entsprechend dem Erfassungsergebnis des Sensors. Standby-Status (Nachtlchtmodus)

1. Drücken Sie im Standby-Status die  Taste. Die gelben Nachtlichter (orange) leuchten auf.

2. Drücken  sie erneut, das Licht halbe Helligkeit werden, auszuschalten das Nachtlcht, drücken Sie einfach die Taste  dritte Mal, um die Lichtzyklen , wie Helligkeit, Halb Helligkeit, Aus.

#### g) Timer einstellen

1. Drücken  Sie , um den Timer ein- oder auszuschalten und durch die Timeroptionen zu blättern (2 Stunden, 4 Stunden oder 8 Stunden).
2. Der Luftreiniger schaltet sich automatisch aus, sobald der Timer abgelaufen ist.

HINWEIS: Durch Drücken  oder Herausziehen des Luftreinigers wird der Timer abgebrochen.

#### h) Filter Ersatz Licht .

Wenn die  Anzeige leuchtet, sollten Sie den Filter überprüfen, sollten Sie den Filter überprüfen, wenn er gereinigt oder ersetzt werden muss.

**Hinweis:** Die Lebensdauer des Filters richtet sich nach der Luftqualität Ihres Hauses und der Nutzungsdauer. Die Verwendung des Geräts in einer feuchten Umgebung verkürzt die Lebensdauer des Filters.

#### j) Speicherfunktion

Der Luftreiniger verfügt über den Einstellungsspeicher, während die Benutzer ihn ausschalten.einschließlich Lüftergeschwindigkeit. Es wird zur letzten Einstellung zurückgekehrt, während die Benutzer sie drehen wieder an.

#### 5. Luftreiniger reinigen

Reinigen Sie das Innere und das Äußere des Körpers regelmäßig, um zu verhindern, dass sich innen und außen Staub ansammelt.

- a) Wischen Sie den Staub mit einem weichen, trockenen Tuch vom Gerätekörper ab.
- b) Reinigen Sie den Lufteinlass und den Luftauslass mit einem weichen, trockenen Tuch.

#### Hinweis:

- Ziehen Sie immer den Netzstecker aus der Steckdose, bevor Sie das Gerät reinigen.
- Tauchen Sie das Gerät niemals in Wasser oder andere Flüssigkeiten.
- Verwenden Sie niemals aggressive oder brennbare Reinigungsmittel wie Bleichmittel oder Alkohol, um Teile des Geräts zu reinigen.
- Der Filter ist NICHT waschbar.

#### 6. Filterwechsel

Wann sollte ich den Luftfilter ersetzen?

Es wird empfohlen, den Luftfilter alle 6 bis 8 Monate zu wechseln. Möglicherweise müssen Sie Ihren Filter jedoch früher oder später wechseln, je nachdem, wie oft Sie Ihren Luftreiniger verwenden. Es ist wichtig, auf die folgenden Anzeichen eines abgelaufenen Filters zu achten:



- Erhöhtes Betriebsgeräusch
- Verminderter Luftstrom
- Filter verstopft
- Erhöhte Anwesenheit von Gerüchen

#### HINWEIS:

- Die Umgebung, in der der Luftreiniger verwendet wird, kann auch die Lebensdauer des Luftfilters verlängern oder verkürzen . Wenn Sie Ihren Luftreiniger in einer Umgebung mit relativ hoher Verschmutzung verwenden, müssen Sie möglicherweise den Luftfilter häufiger wechseln .
- Wenn die Luftverschmutzung in Ihrer Umgebung sehr hoch ist, besteht die Möglichkeit, dass die Filter nicht vollständig wirksam sind und vor dem Aufleuchten ausgetauscht  werden müssen.



Denken Sie daran, den Luftreiniger nach dem Wechseln des Luftfilters zurückzusetzen.

1. Schalten Sie das Gerät aus und ziehen Sie den Netzstecker. (Bild H)
2. Legen Sie das Gerät verkehrt herum auf ein weiches Tuch, um Kratzer zu vermeiden. Um die Basisabdeckung zu öffnen, müssen Sie eine Pfeilspitze auf der Basisabdeckung finden, die der Position LOCK entspricht. Drehen Sie die Basisabdeckung gegen den Uhrzeigersinn von LOCK in die Position OPEN und dann in die Position veröffentlicht. (Bild J)
3. Entfernen Sie den alten Filter. (Bild K)
4. Entfernen Sie das Verpackungsmaterial des neuen Filters. (Bild L)
5. Setzen Sie den neuen Filter wieder in das Gerät ein . (Bild M)
6. Drehen Sie die Basisabdeckung im Uhrzeigersinn von der Position OPEN in die Position LOCK. Sie hören ein Klicken , die Basisabdeckung ist befestigt. (Bild N)
7. Stecken Sie den Stecker in die Steckdose und schalten Sie das Gerät wieder ein. (Bild G)
8. Filterlebensdauer zurücksetzen. Die Filterlebensdauer sollte zurückgesetzt  werden, wenn sie aufleuchtet. Nach dem Ersetzen des neuen Filters müssen Sie die Filterlebensdauer zurücksetzen.

- Stecken Sie den Luftreiniger ein und schalten Sie ihn ein.
- Halten Sie  3 Sekunden lang gedrückt. ( Bild I)
- Lassen  Sie los und das Licht erlischt, um anzuzeigen, dass der Reset abgeschlossen ist.

### Filterwechselkraftmodus

Bei Verwendung des Luftreinigers in einer Umgebung mit starker Verschmutzung kann sich die Lebensdauer des Luftfilters erheblich verkürzen. Sie

- können die Filter wechseln , auch wenn sie nicht leuchten. Führen  Sie die folgenden Schritte aus, um einen Hard-Reset durchzuführen .
- Ersetzen Sie die Luftfilter wie im Abschnitt Filterwechsel beschrieben.
- Schließen Sie den Luftreiniger an und bleiben Sie im Stand-by-Modus.
- Halten Sie  3 Sekunden lang gedrückt, und es leuchtet auf.
- Halten Sie die Taste  erneut 3 Sekunden lang gedrückt, um sie auszuschalten. Der Reset ist nun abgeschlossen.

### 7. Lager

Ziehen Sie das Netzkabel ab, wischen Sie die Maschine sauber, legen Sie das Gerät in den Packbeutel und legen Sie es an einen trockenen Ort.

### 8. Umgebung

Werfen Sie das Gerät am Ende seiner Lebensdauer nicht mit dem normalen Hausmüll weg , sondern geben Sie es an einer offiziellen Sammelstelle zum Recycling ab. Auf diese Weise tragen Sie zum Umweltschutz bei.

 Diese Kennzeichnung weist darauf hin, dass dieses Produkt nicht mit anderen Haushaltsabfällen in der gesamten EU entsorgt werden darf. Um mögliche Schäden für die Umwelt oder die menschliche Gesundheit durch unkontrollierte Abfallentsorgung zu vermeiden, recyceln Sie diese verantwortungsbewusst, um die nachhaltige Wiederverwendung materieller Ressourcen zu fördern. Um Ihr gebrauchtes Gerät zurückzugeben, verwenden Sie bitte das Rückgabe- und Sammelsystem oder wenden Sie sich an den Händler, bei dem das Produkt gekauft wurde. Sie können dieses Produkt für ein umweltfreundliches Recycling verwenden.

### 9. Fehlerbehebung

In diesem Kapitel werden die häufigsten Probleme zusammengefasst, die bei der Appliance auftreten können. Wenn Sie das Problem mit den folgenden Informationen nicht lösen können, wenden Sie sich an das Consumer Care Center in Ihrem Land.

Problem	Ursache	Lösung
Luftreiniger lässt sich nicht einschalten.	Das Gerät ist nicht eingesteckt Electrical Steckdose.	Verbinden der Stecker an einem angetriebenen Electrical Steckdose.
	Outlet ist nicht richtig funktioniert.	Versuchen Aufstecken die einen in r Reiniger in ad i fferent Steckdose.
	Power -Taste hat , nachdem plugg nicht gedrückt ing in der Luft pur i fier.	Drücken Sie ' (!) · Einmal drehen o n t er pur Luft i fier .
	Netzkabel i s beschädigt.	Unmittelbar discont i nue Gebrauch und con t act Customer Support .
Der Luftreiniger reagiert nicht auf Tastensteuerungen .	Air purif i er wird aufgesteckt nicht i nto einem aus L et.	Verbinden der Stecker an einem angetriebenen Electrical Steckdose.
	Air purif i er ist defekt o r Fehlfunkt i enantrieb .	Unmittelbar discont i nue Gebrauch und con t act Customer Support.
Der Luftreiniger macht während des Betriebs ungewöhnliche Geräusche.	Luftfilter sind verschmutzt .	Rep l ace der a i r Filter wie i n strukt ed i n der <b>Filterwechsel</b> Abschnitt .
	Filter passt nicht richtig.	Richtig Ort Filter ( n) , wie angemerkt , i n t h e <b>Vor dem ersten Gebrauch und Filter Ersatz -</b> Sekte i o n s.
	Foreign Objekt innerhalb t er Einheit.	Unmittelbar discont i nue Gebrauch und con t act Customer Support. Versuchen Sie <b>NICHT</b> , den Luftreiniger zu öffnen .
Signifikant reduziert AIRF I ow .	Filter packag i ng nicht entfernt wurde .	Entfernen Sie fil ter aus der Verpackung vor u se .
	Lüftergeschwindigkeit ist I ow .	Drücken Sie " Ad - just Fan s p e e d .
	Luftfilter müssen rep sein l aced.	Rep l ace der a i r Filter als i nstr uct ed i n der <b>Filterwechsel</b> Sekte i auf.
	Nicht genügend Abstand auf einer I l Seiten des Reinigers.	Stellen Sie sicher , t h e r e i s mindestens 38 C - m (15Inch) Freiraum auf allen S i des der PUR-wenni e r .
Schlechte Luftreinigungsqualität .	Luftfilter müssen rep sein l aced.	Rep l ace die ein IR - Filter als i nstr uct ed i n der <b>Filterwechsel</b> Sekte i o n .
	Zimmer ist zu larg e für t h e a i r der Reiner anwendbar Bereich.	Stellen Sie sicher , t h e r o o m heißt Smal LER t han (280 ft . <sup>2</sup> .)
	Lufteinlaß oder Auslaß ist b l o c k e d.	Entfernen von Objekten blockieren i ng Luft i n L e t o r L e t.
	Filter nicht richtig placed i n Zweikammerge - i ng.	Platzieren richtig Filter wie angegeben i n der <b>vor dem ersten Gebrauch und Filterwechsel</b> Abschnitte.
Filter Reset -Taste ist sti l l beleuchtet , nachdem die Luft zu ersetzen Filter.	Der Luftreiniger hat b e e n zurückgesetzt falschen l y.	Siehe t h e <b>Filterwechsel</b> s e cti auf auf , wie zu richtig Rese t t h e u nes.
Luftreiniger schaltet sich ein, dann plötzlich ausschalten.	Luft pur i fier ist defekt o r Fehlfunkt i oni n g .	Immedia t e l y DISCON t i n u e uns e ein n d con n Takt Custo m e r Sup o r t <b>NICHT</b> versuchen zu ope n t e r Luftreiniger für Selbst servic i ng .
Der Luftreiniger piept wiederholt, nachdem er eingeschaltet oder angeschlossen wurde.		

**ПРИМЕЧАНИЕ: ПЕРЕД ПЕРВЫМ ИСПОЛЬЗОВАНИЕМ СИЛОВОГО ИНСТРУМЕНТА ПРОЧИТАЙТЕ ДАННОЕ РУКОВОДСТВО ПО ЭКСПЛУАТАЦИИ И СОХРАНИТЕ ЕГО ДЛЯ БУДУЩЕГО ИСПОЛЬЗОВАНИЯ.**

**1. Подробные правила техники безопасности**

Это оборудование могут использовать дети в возрасте от 8 лет, а также лица с ограниченными физическими и умственными способностями, а также лица, которые не знакомы с оборудованием, при условии наблюдения или инструктажа относительно безопасного использования оборудования, чтобы угрозы были понятны. Дети не должны играть с оборудованием. Дети без присмотра не должны чистить или обслуживать оборудование.

**ПРЕДУПРЕЖДЕНИЕ!** Устройство используется для внутренних работ.

При использовании электроприборов всегда следует соблюдать основные меры безопасности, чтобы уменьшить опасность возгорания, поражения электрическим током и получения травм. Эти меры предосторожности включают:

- a) Прочтите все инструкции перед использованием прибора.
- б) Во избежание возгорания или поражения электрическим током подключайте прибор непосредственно к правильной электрической розетке.
- с) Если фильтр при транспортировке закрыт пакетом, снимите пластиковый пакет перед использованием.
- г) Держите шнур вдали от мест с интенсивным движением. Чтобы избежать опасности возникновения пожара никогда не кладите шнур под ковриками, возле обогревателей, радиаторов, Решает, или нагреватели.
- д) Для защиты от поражения электрическим током ЗАПРЕЩАЕТСЯ погружать прибор в воду или другие жидкости. Не используйте рядом с водой.
- е) Необходим тщательный контроль, когда какое-либо устройство используется детьми или инвалидами или находится рядом с ними.
- г) Всегда отключайте воздухоочиститель от сети перед перемещением или очисткой устройства, открытием решетки, заменой фильтра и всякий раз, когда устройство не используется. Чтобы отключить устройство, тяните за вилку, а не за шнур.
- h) НИКОГДА не роняйте и не вставляйте какие-либо предметы в отверстия устройства.
- l) ЗАПРЕЩАЕТСЯ включать прибор с поврежденным шнуром или вилкой. Если вентилятор двигателя не работает или устройство упало или повредилось каким-либо образом, верните устройство производителю для осмотра и / или ремонта.
- j) Используйте прибор только по назначению, как описано в данном руководстве. Любое другое использование, не рекомендованное производителем, может привести к пожару, поражению электрическим током или травмам. Использование насадок, не рекомендованных или не проданных производителем, может вызвать опасность.
- к) НЕ используйте на открытом воздухе.
- l) НИКОГДА не ставьте на мягкую поверхность, такую как кровать или диван, так как это может привести к опрокидыванию устройства и блокировке решеток для входа или выхода воздуха.
- m) Держите устройство вдали от нагретых поверхностей и открытого огня.
- n) НЕ пытайтесь ремонтировать или настраивать какие-либо электрические или механические функции этого устройства. Это приведет к аннулированию гарантии. Внутри устройства нет деталей, обслуживаемых пользователем. Все обслуживание должно выполняться уполномоченным лицом.
- o) НЕ кладите ничего на устройство.
- p) НИКОГДА не используйте моющие средства, бензин, очистители для стекол, полироль для мебели, разбавители для краски или другие бытовые растворители для чистки каких-либо частей прибора.
- q) Всегда выключайте прибор перед отключением от сети.
- r) Данный прибор должен использоваться только в помещении с температурой от 5 ° C и 45 ° C.
- s) **ВНИМАНИЕ:** Во избежание возгорания или поражения электрическим током НЕ используйте прибор с твердотельными устройствами контроля скорости.

Объяснение используемых пиктограмм



1



2



3

1. Прочтите руководство по эксплуатации, соблюдайте содержащиеся в нем предупреждения и условия безопасности!

2. Второй класс защиты.

3. Не разбирайте устройство самостоятельно. Все обслуживание должно выполняться уполномоченным персоналом.

**2. Структура продукта**

Добро пожаловать на использование очистителя воздуха нашей компании, перед использованием внимательно прочтите это руководство для правильной эксплуатации продукта. (Рисунок А)

1. Панель управления
2. Крышка выхода
3. Верхняя часть тела
4. Декоративное кольцо
5. Нижняя часть тела
6. Фильтр
7. Нижняя крышка

**3. Перед первым использованием**

Размещение фильтров:

Прибор поставляется со всеми фильтрами, установленными внутри, но вам необходимо снять упаковку с фильтров, прежде чем вы сможете использовать прибор. Снимите все фильтры, распакуйте их и снова вставьте в прибор, как описано ниже.

**Примечание.** Убедитесь, что фильтры вставлены в правильное положение.

a) Поместите прибор вниз на мягкую ткань, чтобы не поцарапать, чтобы открыть нижнюю крышку, вы должны найти стрелок **точку** ▲ на нижней крышке, соответствующее положение LOCK, поверните основание крышки против часовой стрелки от упора до ОТКРЫТОГО положения, затем замок снят. (Рисунок В)

б) Снимите нижнюю крышку и выньте фильтр.

с) Удалите упаковочный материал с фильтра. (Рисунок С)

г) Вставьте фильтр обратно в прибор. (Рисунок Д)

д) Поверните нижнюю крышку по часовой стрелке из положения ОТКРЫТО в положение ЗАБЛОКИРОВАТЬ, вы услышите звук щелчка, нижняя крышка закреплена. (Рисунок Е)

**4. Использование прибора**

О панели управления (рисунок F):

1. Вкл выкл

2. таймер
3. Сброс фильтра
4. Качество воздуха и свет
5. Спящий режим
6. скорость

а) **Вставьте вилку в розетку** . Все огни включаются один раз, и вы слышите звуковой сигнал. Затем свет снова гаснет. (Рисунок G)

б) **Нажмите кнопку питания, чтобы включить прибор**. Силовой  LIG HTS, AQ свет и СКОРОСТЬ 1 свет ( Low) на панели управления идти дальше.

в) **Регулировка скорости вентилятора** . Индикатор скорости вентилятора показывает, на какой скорости вентилятора работает прибор. Нажмите кнопку  скорости , чтобы отрегулировать уровень скорости вентилятора, есть три рычага 1 ~ 3, относящиеся к **низкому**,

**среднему и высокому уровню** .

г) **Автоматический режим** . В автоматическом режиме скорость вентилятора будет автоматически регулироваться в соответствии с уровнем AQI, как показано ниже:

Цвет AQ	синий	зеленый	оранжевый	красный
Скоростной режим	Спать	1 (низкий)	2 (средний)	3 (высокий)
Уровень AQ	Очень хорошо	Хорошо	Нездоровый	опасный

д) **Спящий режим** . При использовании прибора в режиме ожидания, он работает очень тихо, только и кнопка свет на всех остальные кнопки розжиг, любые другие кнопки нажмите (кроме и кнопки), чтобы существовать в спящем режиме.

е) **AQ Light**. Рабочий статус (индикатор качества воздуха) .Цвет индикатора качества воздуха автоматически изменится в соответствии с результатом обнаружения датчика.

Состояние ожидания (режим ночного освещения)

1. В режиме ожидания нажмите  кнопку, включится желтый ночной свет (оранжевый) .

2. Нажмите  кнопку еще раз, свет станет наполовину ярким, чтобы выключить ночник, просто нажмите кнопку в  третий раз, свет будет переключаться на яркость, половинную яркость, выкл.

#### ж) Установка таймера

1. Нажмите,  чтобы включить или выключить таймер и просмотреть варианты таймера (2 часа, 4 часа или 8 часов).
2. По истечении таймера очиститель воздуха автоматически выключится.

ПРИМЕЧАНИЕ. Нажатие  или отключение очистителя воздуха приведет к отключению таймера.

#### з) Индикатор замены фильтра .

Если индикатор  горит, это означает, что вам следует проверить фильтр, если его нужно очистить или заменить.

**Примечание.** Срок службы фильтра зависит от качества воздуха в доме и времени использования. Использование устройства во влажной среде сокращает срок службы фильтра.

#### и) Функция памяти

Очиститель воздуха имеет память настроек, пока пользователи отключают его, включая скорость вентилятора. Он вернется к последней настройке, пока пользователи ее поворачивают снова.

#### 5. Очиститель чистого воздуха

Регулярно очищайте корпус изнутри и снаружи, чтобы пыль не скапливалась внутри и снаружи.

- а) Удалите пыль с корпуса прибора мягкой сухой тканью.
- б) Очистите входное и выходное отверстия для воздуха мягкой сухой тканью.

#### Примечание:

- Перед чисткой всегда отключайте прибор от сети.
- Никогда не погружайте прибор в воду или любую другую жидкость.
- Никогда не используйте агрессивные или легковоспламеняющиеся чистящие средства, такие как отбеливатель или спирт, для чистки каких-либо частей прибора.
- Фильтр НЕЛЬЗЯ мыть.

#### 6. Замена фильтра

Когда мне следует заменять воздушный фильтр?

Рекомендуется менять воздушный фильтр каждые 6–8 месяцев. Однако вам может потребоваться заменить фильтр рано или поздно, в зависимости от того, как часто вы используете очиститель воздуха. Важно следить за следующими признаками просроченного фильтра:

- Повышенный рабочий шум
- Сниженный воздушный поток
- Забитый фильтр
- Повышенное присутствие запахов

#### НОТА:

• Окружающая среда, в которой используется очиститель воздуха, также может продлить или сократить срок службы воздушного фильтра. Использование очистителя воздуха в среде с относительно высоким уровнем загрязнения может означать, что вам нужно будет чаще менять воздушный фильтр .

• Если уровень загрязнения воздуха в вашей среде очень высок, существует вероятность того, что фильтры не будут полностью эффективными и, возможно, потребуется заменить их **до того**,  как загорится свет.

• Не забудьте перезагрузить очиститель воздуха после замены воздушного фильтра.

1. Выключите прибор и отключите его от сети. (Изображение H)

2. Поместите прибор вниз на мягкую ткань , чтобы не поцарапать, чтобы открыть нижнюю крышку, вы должны найти стрелка **точку**  на нижней крышке , соответствующее положение LOCK , поверните основание крышки против часовой стрелки от ЗАМОК , чтобы открыть позицию, то замок выпущенный. (Рисунок J)

3. Снимите старый фильтр. (Рисунок K)

4. Снимите упаковочный материал с нового фильтра. (Рисунок L)

5. Вставьте новый фильтр обратно в прибор . (Рисунок M)

6. Поверните нижнюю крышку по часовой стрелке из положения ОТКРЫТО в положение ЗАБЛОКИРОВАНО, вы услышите звук щелчка , нижняя крышка закреплена. (Рисунок N)

7. Вставьте вилку в розетку и снова включите прибор. (Рисунок G)



8. Сбросить срок службы фильтра. Срок службы фильтра следует сбросить, **если**  горит, после замены нового фильтра необходимо

сбросить срок службы фильтра.

a. Подключите очиститель воздуха и включите его.

b. Нажмите и **удерживайте**  3 секунды. (Рисунок I)

c. **Отпустите** , и индикатор погаснет, показывая, что сброс завершен.

### Силовой режим замены фильтра

При использовании очистителя воздуха в условиях сильного загрязнения срок службы воздушного фильтра может значительно сократиться. Вы

можете менять фильтры, даже **если** они не загораются. Выполните следующие действия, чтобы выполнить полный сброс.

1. Замените воздушные фильтры, как указано в разделе «Замена фильтров».
2. Подключите очиститель воздуха и оставьте в режиме ожидания.
3. Нажмите и **удерживайте** в течение 3 секунд, и он загорится.
4. Нажмите и **удерживайте** еще 3 секунды, и он выключится. На этом сброс завершен.

### 7. Место хранения

Отключите шнур питания, затем протрите машину, положите ее в упаковочный пакет, а затем уберите в сухое место.

### 8. Окружающая среда

По окончании срока службы не выбрасывайте прибор вместе с обычными бытовыми отходами, а сдавайте его в официальный пункт сбора для переработки. Тем самым вы поможете сохранить окружающую среду.

 Эта маркировка указывает на то, что данный продукт нельзя выбрасывать вместе с другими бытовыми отходами на всей территории ЕС. Чтобы предотвратить возможный вред окружающей среде или здоровью человека в результате неконтролируемого удаления отходов, утилизируйте их ответственно, чтобы способствовать устойчивому повторному использованию материальных ресурсов. Чтобы вернуть поддержанное устройство, воспользуйтесь системами возврата и сбора или обратитесь к продавцу, у которого был приобретен продукт. Они могут сдать этот продукт на экологически безопасную переработку.

### 9. Исправление проблем

В этой главе собраны наиболее частые проблемы, с которыми вы можете столкнуться с устройством. Если вы не можете решить проблему с помощью приведенной ниже информации, обратитесь в Центр поддержки потребителей в вашей стране.

проблема	причина	Решение
Очиститель воздуха не включается.	Агрегат не подключен к электронному л еctrical розетке.	Подключение к штекеру к питанию х л т.д. г я кал на выход.
	Выход находится не работает должным образом.	Попробуйте подключить к а я г очистителя в рекламном я fferent розетку.
	Кнопка питания не была нажата после plugg я нг в воздухе пур я ФМО.	Нажмите * (!) · Один раз повернуть о н т он проветривать пур я Фиер .
	Питание Шнур я я поврежден.	Сразу DISCONT я NUE использование и кон т акт поддержки клиентов .
Очиститель воздуха не реагирует на нажатие кнопок .	Air Purif я эр является дефектным о т неисправность я чешский.	Сразу DISCONT я NUE использование и кон т акт поддержки клиентов .
	Air Purif я эр это не подключен I Nto на выход л и др.	Подключение к штекеру к питанию х л т.д. г я кал на выход.
Очиститель воздуха при работе издает необычный шум.	Воздушные фильтры являются грязными .	Группа л ас в а я г фильтры , как я п STRUC т е изд я п Раздел « Замена фильтра » .
	Фильтр не подходит .	Правильно место фильтр (ы) , как отмечалось я п т ч е <b>Перед первым использованием и фильтра Замена</b> секта я о н я.
	Иностраный объект внутри т он блок.	Сразу DISCONT я NUE использование и кон т акт поддержки клиентов. <b>НЕ</b> пытайтесь открыть воздушный очиститель.
Значительно снижена AIRF л OW .	Фильтр пак я нг не был удален .	Удалить фи л тер из упаковки , прежде чем у себе .
	Скорость вентилятора л вл.	Нажмите « » для рекламы J усть вентилятор сек р ОГО .
	Воздушные фильтры должны быть респ л успешно справился.	Группа л ас в а я г фильтры , как я HCTP у с т е д я п <b>Замена фильтра</b> секта я на.
Плохое качество очистки воздуха .	Не достаточно свободного пространства на через л л сторон н очистителя.	Убедитесь , т ч ERE я ев , по меньшей мере 38 гр м (15дюймов) зазора на всех с я дез из PUR , есия я е р .
	Воздушные фильтры должны быть респ л успешно справился.	Группа л ас в а я- фильтров , как я nstruc т е изд I н <b>Замена фильтра</b> секта я о п .
	Комната слишком круп е для Ч т е я "R PURIFIER в применимой области.	Убедитесь , т ч е GOOM вне Смаль Лер т Хань (280 фут <sup>2</sup> .
	Воздух на входе или на выходе составляет б л оскed.	Удаление объектов блокировать я нг воздуха в л и др о г из л и др.
Сброс фильтра Кнопка STI л л освещен после замены воздушных фильтров.	Фильтры не правильно р л успешно справились в Hoус я нг.	Правильно поставить фильтры , как отметил я п <b>Перед первым использованием и фильтра Замена</b> секций.
	Воздуха очиститель имеет б е п сбросить неправильный л у.	См Т ч е <b>Замена фильтра</b> сек е CTI на о том , как к правильно ReSe т е у п него.
Очиститель воздуха включается, потом внезапно отключается.	Воздух пур я Фиер является дефектным о г неисправность , я ONI п г .	Immedia т Ely Дискон т я н у й мы е с п d совместное п тактичность Custo м е р Sup р орта <b>НЕ</b> пытаться к ОПУ н т он очиститель воздуха для самих-Servic я нг .
	Очиститель воздуха издает повторяющиеся звуковые сигналы после включения или подключения к сети.	

**ПРИМІТКА: ДО ПЕРШОГО ЧАСУ ВИКОРИСТОВУЄМО ІНСТРУМЕНТУ, ПРОЧИТАЙТЕ ЦЕ РУКОВОДСТВО З ІНСТРУКЦІЙ І ДЕРЖАЙТЕ ДЛЯ МАЙБУТНЬОЇ ДОВІДКИ.**

**1. Детальні правила безпеки**

Це обладнання може використовуватися дітьми щонайменше 8 років та особами зі знизженими фізичними та розумовими здібностями та особами, які не знайомі з цим обладнанням, якщо нагляд або інструкція щодо використання обладнання безпечним способом передбачений таким чином, щоб загрози були зрозумілими. Діти не повинні грати з обладнанням. Діти, які не мають уваги, не повинні чистити або обслуговувати обладнання.

**УВАГА!** Пристрій використовується для внутрішніх робіт.

Під час використання електричних приладів завжди слід дотримуватися основних заходів безпеки, щоб зменшити їх ризик пожежі, ураження електричним струмом та травмування людей. Ці запобіжні заходи включають:

- a) Прочитайте всі інструкції перед тим, як користуватися приладом.
- b) Щоб уникнути небезпеки пожежі чи удару, підключіть програму безпосередньо у правильну електричну розетку.
- c) Якщо Фільтр при відвантаженні накривається мішком, перед використанням вийміть поліетиленовий пакет.
- г) Тримайте шнур далеко від важких ділянок руху. Щоб уникнути небезпеки виникнення пожежі ніколи не кладіть шнур під килимками, біля обігрівачів, радіаторів, Вирішує , чи нагрівачі.
- д) Для захисту від електричних небезпек НЕ занурюйте прилад у воду або інші рідини . Не використовуйте поблизу води.
- е) Пильний нагляд необхідний, коли будь-яким приладом користуються діти чи поруч із ними діти або інваліди .
- г) Завжди відключайте мережу очищення повітря перед переміщенням чи чистенням пристрою, відкриваючи решітку, змінюючи фільтр та коли апарат не використовується. Щоб відключити пристрій, не забудьте витягнути вилку, а не шнур.
- h) **НІКОЛИ** не опускайте та не вставляйте жодних предметів у отвори пристрою.
- i) **НЕ** керуйте приладом із пошкодженим шнуром або штепсельною вилкою. Якщо вентилятор двигуна не спрацює або пристрій упаде або пошкодиться будь-яким чином, поверніть прилад виробнику на перевірку та / або ремонт.
- j) Використовуйте прилад тільки для використання в домашніх умовах, як описано в цьому посібнику. Будь-яке інше використання, яке не рекомендується виробником, може спричинити пожежу, ураження електричним струмом або пошкодження людей. Використання вкладає, які не рекомендується та не продаються виробником, може спричинити небезпеку.
- к) **НЕ** використовуйте на відкритому повітрі.
- л) **НІКОЛИ** не розміщуйте на м'якій поверхні, наприклад, ліжку або дивані, оскільки це може спричинити перекидання блоку на блок для входу повітря або на виході з решітки.
- м) Тримайте пристрій подалі від нагрітих поверхонь та відкритого вогню.
- п) **НЕ** намагайтеся ремонтувати або регулювати електричні та механічні функції цього пристрою. Це призведе до втрати гарантії. Внутрішня частина пристрою не містить деталей, що обслуговуються користувачем. Всі обслуговування Should виконуватися уповноваженим.
- о) **НЕ** кладіть нічого поверх пристрою.
- р) ніколи не використовувати миючі засоби, бензин, скло очищувач, fumtct повторно для нігтів, розчинник для фарби або інші побутові розчинники для очищення будь-якої частини приладу.
- q) Завжди вимикайте прилад, перш ніж виймати його з розетки.
- г) Даний прилад повинен використовуватися тільки в приміщенні з температурою від 5 ° C і 45 ° C .
- s) **ПОПЕРЕДЖЕННЯ:** Щоб зменшити ризик пожежі або ураження електричним струмом, **НЕ** використовуйте прилад ні з яким твердотільним пристроєм контролю швидкості.

**Пояснення використаних піктограм**



1



2



3

1. Прочитайте посібник з експлуатації, дотримуйтесь попереджень та умов безпеки, що містяться в ньому!
2. Другий клас захисту.
3. Не розбирайте пристрій самостійно. Все обслуговування повинно проводитися уповноваженим персоналом.

**2. Структура продукту**

Ласкаво просимо, використовуючи наш очищувач повітря компанії, перед використанням уважно прочитайте цю інструкцію, щоб не правильно користуватися продуктом ( Малюнок А)

1. Панель управління
2. Кришка розетки
3. Верхня частина тіла
4. Декоративне кільце
5. Нижня частина тіла
6. Фільтр
7. Базова кришка

**3. Перед першим використанням**

Розміщення фільтрів:

Прилад постачається з усіма фільтрами, встановленими всередині, але перед тим, як користуватися цим приладом, потрібно виїняти упаковку фільтрів. Вийміть усі фільтри, розпакуйте їх і поставте назад у прилад, як описано нижче.

**Примітка.** Переконайтеся, що ви вставили фільтри в правильне положення.

- a) Помістіть прилад вниз на м'яку тканину , щоб не подряпати, щоб відкрити нижню кришку, ви повинні знайти стрілку **точку** ▲ на нижню кришці , відповідне положення LOCK , поверніть підставу кришки проти годинникової стрілки від упору до **ВІДКРИТОГО** положення, потім замок

- звільнений. (Малюнок В)
- b) Зніміть базову кришку і вийміть фільтр.
- v) Вийміть пакувальний матеріал з фільтра. (Зображення С )
- г) Поставте фільтр назад у прилад. (Зображення D )
- д) Поверніть кришку основи за годинниковою стрілкою з положення "ОТКРИТО" в положення "БЛОК", ви почуєте звук "кляцання", кришка основи кріпиться. (Малюнок E )

**4. Використання приладу**

Про панель управління (малюнок F):

1. Увімкнено / вимкнено
2. Таймер
3. Скидання фільтра
4. Якість повітря та світло

5. Режим сну

6. Швидкість





a) **Поставте вилку в розетку** . Усі ліхтарі включаються один раз, і ви чуєте звуковий сигнал. Потім вогні знову згасають. (Зображення G)

b) **Натисніть кнопку живлення, щоб увімкнути прилад. Індикатор живлення**,  включена індикація AQ та світлодіодна швидкість 1 (низька) на панелі керування.

c) **Регулювання швидкості вентилятора** . Індикатор швидкості вентилятора вказує, з якою швидкістю обертання вентилятора працює прилад. Натисніть кнопку  Швидкість для регулювання рівня швидкості вентилятора, є три важелі 1 ~ 3 відноситься до **низького, середнього та високого рівня** .

g) **Автоматичний режим** . В автоматичному режимі швидкість вентилятора буде автоматично налаштована відповідно до рівня AQI, як показано нижче:



Колір AQ	Синій	Зелений	Помаранчевий	Червоний
Режим швидкості	Сон	1 (низький)	2 (середній)	3 (Високий)
AQ рівень	Дуже добре	Добре	Нездоровий	Небезпечний

d) **режим сну** . Якщо ви користуєтесь приладом у сплячому режимі, він працює дуже тихо, увімкнено лише кнопки та , всі , інші кнопки світають, натисніть будь-які інші кнопки (крім  і ), щоб існувати сплячий режим.

f) **AQ Light**. Робочий стан (світло про якість повітря) . Світловий колір якості повітря автоматично змінюється відповідно до результатів детектування датчика.

Стан очікування (режим нічного освітлення)

1. У режимі очікування натисніть  кнопку, увімкнеться бурштинова нічна лампа (помаранчева) .

2. Знову натисніть  кнопку, світло стає наполовину яскравим, щоб вимкнути нічне світло, просто натисніть кнопку  втретє, світло почне

відображатись як Яскравість, Половина яскравості, Вимкнено.

g) **Налаштування таймера**

1. Натисніть , щоб увімкнути або вимкнути таймер та перейти до параметрів таймера (2 години, 4 години або 8 годин).

2. Очисник повітря автоматично вимкнеться, коли таймер закінчиться.

ПРИМІТКА: Натискання  або відключення очищувача повітря скасує таймер.

h) **Індикатор заміни фільтра** .

Коли **світиться** , індикатор, це означає, що ви повинні перевірити фільтр, чи потрібно його очистити або замінити.

**Примітка:** Термін служби фільтра залежить від якості повітря вашого будинку та використання часу. Використання приладу у вологому середовищі скоротить термін експлуатації фільтра.

i) **Функція пам'яті**

Очисник повітря має пам'ять налаштувань, а користувачі вимикають його, включаючи швидкість вентилятора. Він повернеться до останньої настройки, поки користувачі повернуть його знову.

**5. Очисник чистого повітря**

Регулярно чистіть внутрішню і зовнішню сторону тіла, щоб запобігти збору пилу всередині і зовні.

a) Витирайте пил м'якою сухою тканиною з корпусу приладу.

b) Очистіть вхід і вихід повітря м'якою сухою ганчіркою.

**Примітка:**

- Завжди вимикайте прилад з мережі, перш ніж його почистити.
- Ніколи не занурюйте прилад у воду або будь-яку іншу рідину.
- Ніколи не використовуйте агресивні чи легкозаймисті чистячі засоби, такі як відбілювач або спирт, для очищення будь-якої частини приладу.
- Фільтр НЕ мийтеся.

**6. Заміна фільтра**

Коли я повинен замінити повітряний фільтр?

Рекомендується міняти повітряний фільтр кожні 6–8 місяців. Однак вам може знадобитися змінити фільтр рано чи пізно залежно від того, як часто ви використовуєте очисник повітря. Важливо стежити за наступними ознаками фільтра за простроченим терміном дії:

- Підвищений робочий шум
- Зменшення потоку повітря
- Забитий фільтр
- Підвищена наявність запахів

ПРИМІТКА:

- Навколишнє середовище, в якому використовується очищувач повітря, також може продовжити або скоротити термін експлуатації повітряного фільтра. Використання очищувача повітря в умовах відносно високого забруднення може означати, що вам доведеться частіше міняти повітряний фільтр .
- Якщо забруднення повітря у вашому середовищі дуже велике, є ймовірність, що фільтри можуть бути не повністю ефективними і, можливо, їх потрібно замінити **перед**  загорянням.
- Не забудьте скинути очищувач повітря після зміни повітряного фільтра.

1. Вимкніть прилад та відключіть його від мережі. (Зображення H)



2. Помістіть прилад вниз на м'яку тканину, щоб не подряпати, щоб відкрити нижню кришку, ви повинні знайти стрілка **точку**  на нижній кришці, відповідне положення LOCK, поверніть підставу кришки проти годинникової стрілки від ЗАМОК, щоб відкрити позицію, то замок

звільнений. (Зображення J)

3. Видаліть старий фільтр. (Малюнок K)

4. Вийміть пакувальний матеріал нового фільтра. (Зображення L)

5. Поставте новий фільтр назад в прилад. (Малюнок M)



- Перевірте базову кришку за годинниковою стрілкою з положення «ОТКРИТО» в положення «ЛОКУВАННЯ», ви почуєте звук «клацання», базове покриття кріпиться. (Зображення N)
- Поставте штепсельну розетку у розетку та знову увімкніть прилад. (Зображення G)
- Скинути термін служби фільтра. Термін служби фільтра повинен бути скинутий, якщо  загориться, після заміни нового фільтра потрібно скинути термін служби фільтра.
  - Підключіть очищувач повітря та увімкніть його.
  - Натисніть і **потримайте**  3 секунди. (Малюнок I)

б. **Відпустіть** , і індикатор вимкне, вказуючи на те, що скидання завершено.

### Режим сили заміни фільтра

При використанні очищувача повітря в умовах сильного забруднення термін експлуатації повітряного фільтра може бути значно скорочений. Ви

можете змінювати фільтри, навіть якщо  не загоряється. Виконайте наведені нижче дії, щоб виконати жорсткий скидання.

- Замініть повітряні фільтри, як зазначено в розділі Заміна фільтра.
- Підключіть очищувач повітря та тримайте його в режимі очікування.
- Натисніть і **потримайте**  3 секунди, і вона загориться.
- Натисніть і **потримайте**  ще 3 секунди, і він вимкнеться. Скидання зараз завершено.

### 7. Зберігання

Від'єднайте шнур живлення, потім витріть машину чистою, покладіть прилад у пакувальний пакет, після чого поставте його в сухе місце подалі.

### 8. Середовище

Не викидайте прилад із звичайними побутовими відходами наприкінці терміну його експлуатації, а здайте його в офіційний пункт збору для переробки. При цьому, ви допомагаєте зберегти навколишнє середовище.

Ця маркування вказує на те, що цей продукт не слід утилізувати з іншими побутовими відходами по всьому ЄС. Щоб запобігти можливій шкоді навколишньому середовищу чи здоров'ю людей від неконтрольованого захоронення відходів, відповідально переробляйте їх для сприяння сталому використанню матеріальних ресурсів. Щоб повернути використаний пристрій, будь ласка, використовуйте системи повернення та збору або зверніться до продавця, де продукт був придбаний. Вони можуть взяти цей продукт для екологічно безпечної переробки.

### 9. Вирішення проблем

У цій главі узагальнено найпоширеніші проблеми, з якими ви можете зіткнутися з пристроєм. Якщо ви не можете вирішити проблему із наведеною нижче інформацією, зверніться до Центру обслуговування споживачів у вашій країні.

Проблема	Причина	Рішення
Очисник повітря не включається.	Агрегат НЕ підключений до електричної розетки.	Підключення до штекера до харчування х л т.д. г я кал на вихід.
	Вихід знаходиться не працює належним чином.	Спробуйте підключити до а я г очищувача в рекламному я fferent розетку.
	Кнопка живлення не було натиснуто після plugg я нг в повітрі пур я ФМО.	Натисніть ' (!) · Один раз повернути про н т він провітрювати пур я Фіера .
	Харчування Шнур я і пошкоджений. Air Purif я ер є дефектним про т несправність , я чний.	Відразу DISCONT я NUE використання і кін т акт підтримки клієнтів .
Очисник повітря не реагує на управління кнопками .	Air Purif я ер це не підключений і Nто на вихід л і ін.	Підключення до штекера до харчування х л т.д. г я кал на вихід.
	Air пур I е я ер є дефектним про т несправність , я чний .	Відразу DISCONT я NUE використання і кін т розігрів клієнтів.
Очисник повітря видає незвичайний шум під час роботи.	Повітряні фільтри є брудними .	Група л ас в а я р фільтри , як я п STRUC т е изд я п Розділ <b>Заміна фільтра</b> .
	Фільтр не працює належним чином.	Правильно розмістіть фільтр (и), як зазначено в n t h e <b>Перед першим використанням та фільтруючу заміну</b> , секта і o n s.
	Іноземний об'єкт всередині т він блок.	Відразу DISCONT я NUE використання і кін т акт підтримки клієнтів. <b>НЕ</b> намагайтеся відкрити повітряний очисник.
Значно знижена AIRF л OW .	Фільтр пак я нг ні видалений .	Видалити фі л тер з упаковки , перш ніж у собі .
	Швидкість вентилятора - л .	Натисніть « » для реклами J усть вентилятор сек р OGO .
	Повітряні фільтри повинні бути респ л успішно впорався. Мало вільного простору на через л л сторін в очищувача.	Група л ас в а я р фільтри , як я НРTP у с т е д я п <b>Заміна фільтра</b> секта я на. Переконайтеся , т ч ERE я в , щонайменше 38 р м (15дюймів) зазору на всіх з я дез з PUR , якщо я ер .
Погана якість очищення повітря .	Повітряні фільтри повинні бути респ л успішно впорався.	Група л асі в я- фільтрів , як я nstruc т е изд I н Секта <b>заміщення фільтрів</b> і o n .
	Кімната занадто круп е для ЧТ е я 'R PURIFIER в застосовної області.	Переконайтеся , т ч е г OOM поза Смаль Лер т Хань (280 фут <sup>2</sup> . )
	Повітря на вході або на виході становить б л ocked.	Видалення об'єктів блокувати я нг повітря в л і ін про г з л і ін.
	Фільтри неправильно р л успішно впорався в Hous я нг.	Правильно поставити фільтри , як зазначив я п <b>Перед першим використанням і фільтра Заміна</b> секції.
Скидання фільтра Кнопка STI л л освітлений після заміни повітряних фільтрів.	Повітря очищувач має б е п скинути неправильний л у.	Див T ч е <b>Заміна фільтра</b> сек е СТI на о т е , як до правильно ResE т е у е п нього.
Вмикається очищувач повітря , потім раптом вимикається.	Повітря пур я Фіера є дефектним про г не справність , я ONI п г .	Immedia т Ely Діскон т я н у й ми е з п d спільне п тактовність Custo м е р Sup р орта <b>НЕ</b> намагатися до ОПУ н т він очищувач повітря для самих-Servic я нг .
Очисник повітря подає звукові сигнали кілька разів після включення або підключення до мережі.		

**MEGJEGYZÉS: TUDNIVALÓK AZ ESZKÖZ ELSŐ HASZNÁLATA ELŐTT, OLVASSA EL EZT AZ UTASÍTÁSI KÉZIKÖNYVET, ÉS őrizze meg a jövőbeni referencia céljából.**

### 1. Részletes biztonsági előírások

Ezt a felszerelést legalább 8 éves gyermekek és csökkent testi és szellemi képességekkel rendelkező személyek, valamint a készüléket nem ismerő személyek használhatják, ha a berendezés biztonságos használatára vonatkozó felügyelet vagy utasítások biztosítottak, így a fenyegetések érthetőek voltak. A gyermekek nem játszhatnak a felszereléssel. Felügyelet nélküli gyermekek nem tisztíthatják vagy karbantarthatják a berendezést.

**FIGYELEM!** A készüléket beltéri munkákhoz használják.

Elektromos készülékek használatakor az alapvető biztonsági óvintézkedéseket mindig be kell tartani a csökkentés érdekében tűz, áramütés és személyi sérülések veszélye. Ezek az óvintézkedések magukban foglalják:

- a) A készülék használata előtt olvassa el az összes útmutatót.
- b) A tűz vagy az ütés veszélyének elkerülése érdekében dugja a készüléket közvetlenül a megfelelő elektromos aljzatba.
- c) Ha a szűrőt szállításkor egy zsák takarja le, használat előtt vegye le a műanyag tasakot.
- d) Tartsa távol a kábelt a forgalomtól. Annak elkerülése érdekében, tűzveszély Ne tegye a tápkábelt a szőnyegek, közel hősugárzó, radiátor, megoldja, vagy fűtőberendezések.
- e) Az elektromos veszélyek elleni védelem érdekében NE merítse a készüléket vízbe vagy más folyadékba. Ne használja víz közelében.
- f) Szigorú felügyeletre van szükség, ha bármilyen készüléket gyermekek vagy fogyatékkal élők használnak vagy azok közelében használnak.
- g) Az egység mozgatása vagy tisztítása, a rács kinyitása, a szűrő cseréje, valamint az egysége használata előtt mindig húzza ki a légtisztító csatlakozóját. A készülék leválasztásához feltétlenül húzza ki a dugót, és ne a vezetékét.
- h) SOHA ne ejtse le semmilyen tárgyat a készülék nyílásaiba.
- i) NE működtessen semmilyen készüléket sérült vezetékkel vagy dugóval. Ha a motorventilátor nem működik, vagy az egység leesett vagy bármilyen módon megsérült, küldje el a készüléket a gyártónak ellenőrzés és / vagy javítás céljából.
- j) A készüléket csak a használati útmutatóban leírt háztartási célokra használja. A gyártó által nem javasolt egyéb felhasználás tüzet, áramütést vagy személyi sérüléseket okozhat. A gyártó által nem ajánlott vagy eladott mellékletek használata veszélyeket okozhat.
- k) NE használja a szabadban.
- l) SOHA ne helyezzen olyan puha felületre, mint például ágy vagy kanapé, mert az a készülék lecsúszhat a levegő bemeneti vagy kimeneti rácsai felett.
- m) Tartsa távol a készüléket fűtött felületektől és nyílt lángtól.
- n) NE kísérelje meg megjavítani vagy beállítani a készülék elektromos vagy mechanikai funkcióit. Ellenkező esetben a jótállás érvényét veszti. Az egység belseje nem tartalmaz felhasználó által javítható alkatrészeket. Az összes szervizelést szakember végezheti el.
- o) NE tegyen semmit a készülék tetejére.
- p) SOHA ne használjon mosószeret, benzint, üveg tisztító, Furnitu újra lengyel, hígítóval vagy más háztartási oldószerekkel tisztítani bármelyik részét a készülék.
- q) A konnektor kihúzása előtt mindig kapcsolja ki a készüléket.
- r) Ezt a készüléket csak 5 ° C és 45 ° C közötti hőmérsékleti helyiségben szabad használni.

s) **VIGYÁZAT:** A tűz vagy az áramütés kockázatának csökkentése érdekében NE használja a készüléket semmilyen szilárdtest fordulatszám-szabályozó készülékkel.

A használt piktogramok magyarázata



1



2



3

1. Olvassa el a kezelési útmutatót, vegye figyelembe a benne található figyelmeztetéseket és biztonsági feltételeket!

2. Második védelmi osztály.

3. Ne szerelje szét az eszközt. Az összes szervizelést csak felhatalmazott személyzet végezheti.

### 2. A termék felépítése

Üdvözlőjük cégünk légtisztítójánál, használat előtt kérjük, olvassa el figyelmesen ezt a kézikönyvet, hogy a terméket nem működtesse megfelelően (A kép)

1. Kezelőpanel
2. Kimeneti fedél
3. Felsőtest
4. Dekoratív gyűrű
5. Alsó test
6. Szűrő
7. Alap burkolat

### 3. Az első használat előtt

A szűrők elhelyezése:

A készülékhez minden szűrő be van építve, de a készülék használata előtt el kell távolítania a szűrők csomagolását. Távolítsa el az összes szűrőt, csomagolja ki őket, és helyezze vissza a készülékbe az alábbiak szerint.

**Megjegyzés:** Ügyeljen arra, hogy a szűrőket a megfelelő helyzetbe helyezze.

a) Helyezze a készüléket fejfel lefelé egy puha ronggyal, hogy ne sértse fel, hogy nyissa ki az alap burkolatot, meg kell találni egy nyíl **pont** az alap burkolaton megfelelő LOCK állásba kapcsolja be az alap burkolatot az óramutató járásával ellentétesen ütközéstől NYITVA helyzetbe, majd a zárat elengedték. (B. kép)

b) Távolítsa el az alap burkolatát és vegye ki a szűrőt.

c) Távolítsa el a csomagolóanyagot a szűrőről. (C. kép)



d) Helyezze vissza a szűrőt a készülékbe. (D. kép)

e) Forgassa az alap burkolatát az óramutató járásával megegyező irányban NYITVA helyzetből LOCK helyzetbe, egy kattánási hangot fog hallani, az alap borító rögzítve van. (E. kép)





### 4. A készülék használata



A kezelőpanelről (F. kép):

1. Be ki
2. Időzítő
3. A szűrő visszaállítása
4. Levegőminőség és könnyű
5. Alvó üzemmód
6. Sebesség

- a) **Helyezze a dugót a fali aljzatba** . Minden lámpa egyszer világít, és sípólást hall. Aztán a lámpák ismét kialszanak. (G kép)
- b) **Nyomja meg a bekapcsoló gombot a készülék bekapcsolásához. A teljesítmény**  lig HTS, AQ fény és a ventilátor sebességét 1 lámpa (alacsony) a vezérlőpulton meg tovább.
- c) **A ventilátor sebességének beállítása** . A ventilátor sebességének jelzőfénye jelzi, hogy milyen ventilátor sebességgel működik a készülék. Nyomja meg a Speed **gombot**  a ventilátor sebességének beállításához, három kar van, 1 ~ 3 **alacsony, közepes és magas szintre** utal .
- d) **Automatikus mód** . Auto üzemmódban a ventilátor sebességét az AQI szintje automatikusan beállítja az alábbiak szerint:

AQ szín	Kék	Zöld	narancs	Piros
Sebesség mód	Alvás	1 (alacsony)	2 (közepes)	3 (High)
AQ szint	Nagyon jó	Jó	Egészségtelen	Veszélyes

- e) **Alvó üzemmód** . Ha alvó üzemmódban használja a készüléket, akkor nagyon csendesen működik, **csak**  a és  gombok világítanak, az összes többi gomb kigyullad, nyomja meg az összes többi gombot (kivéve  és a  gombokat), hogy fennálljon az alvó üzemmód.
- f) **AQ fény**. Működési állapot (levegőminőségű fény) . A levegő minőségének világos színe automatikusan megváltozik az érzékelő észlelési eredményének megfelelően.
- Készenléti állapot (éjszakai fény üzemmód)

1. Készenléti állapotban nyomja meg a  gombot, a sárga színű éjszakai fények (narancssárga) felgyulladnak .
2. Nyomja meg  ismét a gombot, hogy a fény félig világossá váljon. Az éjszakai fény kikapcsolásához csak nyomja meg a gombot  harmadik alkalommal, a fény ciklusai: Fényerő, Fél fényerő, Ki.

### g) Az időzítő beállítása

1. Nyomja meg az időzítő be- és kikapcsolásához, valamint az időzítő opcióinak átjárásához (2 óra, 4 óra vagy 8 óra).
2. A légtisztító automatikusan kikapcsol, ha az időzítő kész.

MEGJEGYZÉS: A légtisztító megnyomásával vagy kihúzásával törli az időzítőt.

### h) Szűrő cserefény .

Ha a **jelzőfény**  világít, azt jelenti, hogy ellenőriznie kell a szűrőt, meg kell-e tisztítani vagy cserélni.

**Megjegyzés:** A szűrő élettartama a ház levegőminőségétől és az idő felhasználásától függ. A készülék nedves környezetben történő használata csökkenti a szűrő élettartamát.

### i) Memória funkció

A légtisztító rendelkezik a beállítási memóriával, míg a felhasználók kikapcsolják, beleértve a ventilátor sebességét. Visszatér az utolsó beállításhoz, amíg a felhasználók megfordítják újra be.

### 5. Tiszta levegőtisztító

Rendszeresen tisztítsa meg a test belsejét és külsejét, hogy elkerülje a por összegyűjtését a belső és külső részen.

- a) Törölje le a port puha, száraz ruhával a készülék testétől.
- b) Puha, száraz ruhával tisztítsa meg a levegő bemeneti és kimeneti nyílásait.

### Jegyzet:

- Tisztítás előtt mindig húzza ki a készüléket a konnektorból.
- Soha ne merítse a készüléket vízbe vagy más folyadékba.
- Soha ne használjon agresszív vagy gyúlékony tisztítószereket, például fehérítőt vagy alkoholt a készülék bármely részének tisztításához.
- A szűrő NEM mosható.

### 6. Szűrő csere

Mikor kell cserélni a légszűrőt?

Ajánlott 6-8 havonta cserélni a légszűrőt. Előfordulhat, hogy előbb vagy utóbb meg kell változtatnia a szűrőt attól függően, hogy milyen gyakran használja a légtisztítót. Fontos, hogy vigyázzon a lejáró szűrő alábbi jeleire :

- Megnövekedett működési zaj
- Csökkent légáramlás
- Eldugult szűrő
- A szagok fokozott jelenléte



### JEGYZET:

- A környezet, amelyben a légtisztítót használják, meghosszabbíthatja vagy lerövidítheti a légszűrő élettartamát. Ha légtisztítóját viszonylag magas szennyeződéssel környezetben használja, akkor a légszűrőt gyakrabban kell cserélnie .
- Ha a környezetben a levegőszennyezés nagyon magas, akkor előfordulhat, hogy a szűrők nem teljes hatékonyságúak, és a világítás **előtt**  ki kell cserélni .
- Ne felejtse el visszaállítani a légtisztítót a légszűrő cseréje után.

1. Kapcsolja ki a készüléket, és húzza ki a konnektorból. (H kép)

2. Helyezze a készüléket fejfel lefelé egy puha ronggyal, hogy ne sértse fel, hogy nyissa ki az alap burkolatot, meg kell találni egy nyíl **pont**  az alap burkolaton megfelelő LOCK állásba kapcsolja be az alap burkolatot számláló óramutató járásával megegyező irányban LOCK OPEN helyzetbe, majd



1. a zár szabadítani. (J kép)
2. Távolítsa el a régi szűrőt. (K kép)
3. Távolítsa el az új szűrő csomagolóanyagait . (L kép)
4. Helyezze vissza az új szűrőt a készülékbe . (M kép)

6. Forgassa el az alap burkolatát az óramutató járásával megegyezően NYITVA helyzetből LOCK helyzetbe, "kattanás" hangot hall, az alap borító rögzítve van. (N kép)
7. Dugja a dugót a fali aljzatba, és kapcsolja be ismét a készüléket. (G kép)
8. Állítsa alaphelyzetbe a Filter élettartamát. A szűrő élettartamát vissza kell állítani, ha  világít, az új szűrő cseréje után vissza kell állítania a szűrő élettartamát.
- a. Dugja be a légtisztítót, és kapcsolja be.
- b. Tartsa **nyomva**  3 másodpercig. (I. kép)
- c. **Engedje el**,  és a lámpa kialszik, jelezve, hogy az alaphelyzetbe állítás befejeződött.

### Szűrő csere erő mód

Ha a légtisztítót nagy szennyezettségű környezetben használja, a légszűrő élettartama jelentősen csökkenthet. A szűrőket akkor is megváltoztathatja, ha

 nem világít. A hard reset végrehajtásához kövesse az alábbi lépéseket.

1. Cserélje ki a légszűrőket a Szűrőcsere szakaszban leírtak szerint.
2. Csatlakoztassa a légtisztítót, és tartsa készenléti állapotban.
3. Nyomja meg és **tartsa lenyomva**  3 másodpercig, és világítani kezd.
4. Nyomja meg és **tartsa lenyomva**  3 másodpercig, és ez kikapcsol. Az alaphelyzetbe állítás befejeződött.

### 7. Tárolás

Húzza ki a hálózati kábelt, törölje le a készüléket tisztán, tegye a készüléket a csomagolósádba, majd helyezze száraz helyre.

### 8. Környezet

Ne dobja el a készüléket a normál háztartási hulladékkal élettartamának végén, hanem adja vissza hivatalos gyűjtőhelyre újrahasznosítás céljából. Ezzel hozzájárul a környezet megóvásához.



Ez a jelölés azt jelzi, hogy ezt a terméket az EU-ban nem szabad együtt más háztartási hulladékkal együtt megsemmisíteni. Annak elkerülése érdekében, újra a hulladék ellenőrizetlen ártalmatlanítása veszélyezteti a környezetet vagy az emberi egészséget, felelősségteljesen használtsa újra az anyagi erőforrások fenntartható újrafelhasználásának elősegítése érdekében. Használt eszköz visszajuttatásához használja a visszaküldési és gyűjtő rendszereket, vagy vegye fel a kapcsolatot a kereskedővel, ahol a terméket vásárolta. Ezt a terméket környezetbarát újrahasznosítás céljából elvihetik.

### 9. Hibaelhárítás

Ez a fejezet a leggyakrabban felmerülő problémákat foglalja össze a készülékkel. Ha az alábbi információkkal nem tudja megoldani a problémát, vegye fel a kapcsolatot az országának Fogyasztóvédelmi Központtal.

Probléma	Ok	Megoldás
A légtisztító nem kapcsol be.	A készülék nem bedugva a fali aljzatba. Outlet van nem működik megfelelően. Teljesítmény gomb nem volt lenyomva után plugging levegőben purifier. Hálózati kábel megsérült. Air Vízisztító hibás működés.	Csatlakoztassa a dugót, hogy egy működő fali aljzatba. Próbálja dugulást a tisztító Hirdetésszövegeiferent aljzatba. Press '!' - Egyszer kapcsolja on tő levegő purifier. Azonnal felfüggesztés Nurnberg használat és con t jogszabály Ügyfélszolgálat.
Légtisztító nem reagál a gomb ellenőrzéseket.	Air Vízisztító érvénytelen beugva újjavasolt egy ki let. Air purifier érvénytelen hibás működés.	Csatlakoztassa a dugót, hogy egy működő fali aljzatba. Azonnal felfüggesztés Nurnberg használat és con t jogszabály ügyfélszolgálatához.
Légtisztító teszi szokatlan zajt közben.	Air szűrők vannak piszkos. A szűrő nem megfelelő. Idegen tárgy belsejében tő egységet.	Rep lász a egy r szűrők, mint in struct ed in a <b>Szűrő csere</b> szakasz. Megfelelően helye szűrő (k), mint jegyezni in t h e <b>előtt az első használat</b> és a <b>szűrő cseréje</b> szekta i o n s. Azonnal felfüggesztés Nurnberg használat és con t jogszabály ügyfélszolgálatához. <b>NE</b> próbálja meg kinyitni a légtisztítót.
Jelentősen csökkent airflow.	Szűrős utazási forma ing nem lett eltávolítva. Ventilátor fordulatszáma low. Air szűrők kell replaced. Nem elég hézag a filter oldalán a tisztító.	Vegye ki filter a csomagolási előtt use. Nyomda ' ' adjust ventilátor speed. Rep lász a egy r szűrők, mint in struct ed in a <b>A szűrőcsere</b> szekció i be van kapcsolva. Biztosítani t h ere i értéke legalább 38 ° C m (15hüvelyk) a hézag összes sides a purifier.
Rossz levegőtisztítási minőség.	Légszűrők kell lennie replaced. A szoba túl nagy a t h e egy r vízisztító által alkalmazandó területet. Levegő bemeneti vagy kimeneti jelentése blocked. A szűrők nem megfelelő placed a hous ing.	Rep lász a egy r szűrőket, mint in struct ed in a <b>Szűrő csere</b> szekta i o n s. Biztosítani t h e ROOM IS Smaller than (280 ft <sup>2</sup> ). Távolítsák el az objektumokat blokkolja ing levegő let or ki let. Megfelelően helyezze szűrők amint in a <b>első használat előtt</b> , és <b>szűrőcsere</b> szakaszok.
Filter Reset gomb stili megvilágított cseréje után a levegő szűrő.	A levegő tisztító van be alaphelyzetbe helytelenly.	Lásd t h e <b>szűrőcsere</b> s e CTI ON ON , hogyan kell megfelelően reset the unit.
A légtisztító bekapcsol. aztán hirtelen kikapcsol.	Air purifier van hibás működés.	Immediatly DISCONTINUE velünk e gy n d co n tapintat Custo mer Sup port <b>NE</b> próbálja az OPE n t ő légtisztító az önálló servic ing.
A légtisztító bekapcsolás vagy csatlakoztatás után ismétellen sípol.		

**1. Reglementări detaliate de siguranță**

Acest echipament poate fi utilizat de copii cu vârsta de cel puțin 8 ani și de persoane cu abilități fizice și mentale reduse și de persoane care nu sunt familiarizate cu echipamentul, dacă este prevăzută supravegherea sau instrucțiunile privind utilizarea echipamentului într-un mod sigur, astfel încât amenințările erau de înțeles. Copiii nu ar trebui să se joace cu echipamentul. Copiii nesupravegheați nu trebuie să curețe sau să întrețină echipamentul.

**AVERTIZARE!** Dispozitivul este folosit pentru lucrări în interior.

Când utilizați aparate electrice, trebuie să fie întotdeauna respectate precauțiile de siguranță de bază pentru a reduce riscul de incendiu, electrocutare și rănirea persoanelor. Aceste precauții includ:

- a) Citiți toate instrucțiunile înainte de a utiliza aparatul.
- b) Pentru a evita pericolul de incendiu sau de șoc, conectați aparatul direct la priza electrică corectă .
- c) Dacă filtrul este acoperit de o pungă la livrare, scoateți pungă de plastic înainte de utilizare.
- d) Păstrați cablul în afara zonelor de trafic intens. Pentru a evita pericolul de incendiu pericolar, nu puneți niciodată cablul de alimentare sub covoare, aeroterme apropiere, radiatoare, rezolvă , sau instalații de încălzire.
- e) Pentru a vă proteja împotriva pericolului electrice, NU scufundați aparatul în apă sau alte lichide . Nu folosiți aproape de apă.
- f) Supravegherea atentă este necesară atunci când orice aparat este utilizat de către sau de lângă copii sau persoane cu dizabilități.
- g) Deconectați întotdeauna purificatorul de aer înainte de a muta sau curăța unitatea, deschiderea grătarului, schimbarea filtrului și ori de câte ori unitatea nu este utilizată. Pentru a deconecta unitatea, asigurați-vă că trageți fișa și nu cablul.
- h) NICIODATĂ să nu aruncați sau să introduceți niciun obiect în deschiderile unității.
- i) NU folosiți niciun aparat cu un cordon sau mufă deteriorat. Dacă ventilatorul motorului nu funcționează sau unitatea a fost aruncată sau deteriorată în vreun fel, întoarceți aparatul către producător pentru examinare și / sau reparare.
- j) Folosiți aparatul numai pentru uz casnic, așa cum este descris în acest manual. Orice altă utilizare nerecomandată de producător poate provoca incendii, șocuri electrice sau vătămarea persoanelor. Utilizarea de atașamente nerecomandate sau vândute de producător poate cauza pericole.
- k) NU folosiți în aer liber.
- l) NICIODATĂ să nu se așeze pe o suprafață moale, cum ar fi un pat sau o canapea, deoarece acest lucru ar putea provoca unitatea să se dea peste un bloc grilele de intrare sau de ieșire a aerului.
- m) Țineți unitatea departe de suprafețele încălzite și de flăcări deschise.
- n) NU încercați să reparați sau să reglați funcții electrice sau mecanice pe acest aparat. Dacă faceți acest lucru, vă anulați garanția. Interiorul unității nu conține piese care pot fi reparate de utilizator. Toate lucrările de reparație trebuie efectuate de un autorizat.
- o) NU puneți nimic pe partea de sus a unității.
- p) NU utilizați NICIODATĂ detergenți, benzină, purificatoare de sticlă, Mobilă poloneză re, diluant de vopsea, sau alți solvenți de uz casnic pentru a curăța orice parte a aparatului.
- q) Oprii întotdeauna aparatul înainte de al deconecta.
- r) Acest aparat trebuie utilizat numai în camera cu temperaturi cuprinse între 5 ° C și 45 ° C .
- s) **AVERTIZARE:** Pentru a reduce riscul de incendiu sau de electrocutare, NU folosiți aparatul cu niciun dispozitiv de control al vitezei în stare solidă.

**Explicarea pictogramelor utilizate**

1



2



3

1. Citiți manualul de utilizare, respectați avertismentele și condițiile de siguranță conținute de acesta!

2. A doua clasă de protecție.

3. Nu dezasamblați singur dispozitivul. Întreținerea trebuie efectuată de personal autorizat.

**2. Structura produsului**

Bine ați venit utilizând purificatorul de aer al companiei noastre, înainte de utilizare, citiți acest manual pentru a opera corect produsul

( Poza A)

1. Panou de control
2. Capac de ieșire
3. Partea superioară a corpului
4. Inel decorativ
5. Partea inferioară a corpului
6. Filtru
7. Capac de bază

**3. Înainte de prima utilizare**

Plasarea filtrelor:

Aparatul are toate filtrele montate în interior, dar trebuie să eliminați ambalajul filtrelor înainte de a putea folosi aparatul. Scoateți toate filtrele, despachetați-le și așezați-le înapoi în aparat, așa cum este descris mai jos.

**Notă:** Asigurați-vă că introduceți filtrele în poziția corectă.

a) Puneți aparatul cu susul în jos pe o cârpă moale pentru a evita zgârierea, pentru a deschide capacul bazei, trebuie să găsiți un **punct de ▲** săgeată pe capacul de bază corespunzător poziției LOCK, întoarceți capacul bazei în sens invers acelor de ceasornic din poziția LOCK în poziția DESCHIS, apoi închiderea a fost eliberată. (Poza B)

b) Scoateți capacul bazei și scoateți filtrul.

c) Scoateți materialul de ambalare din filtru. (Poza C )

d) Introduceți filtrul înapoi în aparat. (Poza D)



e) Rotiți capacul bazei în sens orar din poziția DESCHIS în poziția LOCK, veți auzi un sunet „click”, capacul bazei este fixat. (Poza E )

**4. Utilizarea aparatului**





Despre panoul de control (Imagine F):

1. On / Off
2. Temporizator
3. Resetarea filtrului
4. Calitatea aerului și lumina
5. Modul de repaus
6. Viteză





- a) **Introduceți fișa în priză de perete** . Toate luminile se aprind odată și auziți un bip. Apoi, luminile se sting din nou. (Poza G)
- b) **Apăsăți butonul de pornire pentru a porni aparatul. Puterea de**  conectare a **puterii** , lumina AQ aprinsă și lumina FAN SPEED 1 ( Scăzută) de pe panoul de control continuă.
- c) **Reglarea vitezei ventilatorului** . Lumina de viteză a ventilatorului indică ce viteză a ventilatorului funcționează aparatul. Apăsăți **butonul** 
- Viteză pentru a regla nivelul de viteză al ventilatorului, există trei părgăhii 1 ~ 3 se referă la nivel **scăzut, mediu și înalt** .
- d) **Mod automat** . În modul Auto, viteza ventilatorului va fi reglată automat în funcție de nivelul AQI ca mai jos:

Culoare AQ	Albastru	Verde	portocale	roșu
Mod de viteză	Dormi	1 (Low)	2 (Medium)	3 (High)
Nivel AQ	Foarte bine	Bun	Nesănătos	Riscant

- e) **Modul de repaus** . Când utilizați aparatul în modul inactiv, acesta funcționează foarte liniștit,  **doar**  AND butoanele de lumina, dar toate celelalte butoane lumina, apăsați alte butoane ( cu excepția  și  butoanele) pentru a exista modul sleep.
- f) **Lumină AQ**. Starea de lucru (lumină de calitate a aerului) . Culoarea luminii de calitate a aerului se va schimba automat în funcție de rezultatul detectării senzorului.

Starea de așteptare (modul Lumina de noapte)

1. La starea de așteptare, apăsați  butonul, se aprind luminile de culoarea chihlimbarului (portocaliu) .
2. Apăsăți  din nou butonul, lumina devine jumătate de luminozitate, pentru a stinge lumina nocturnă, doar apăsați butonul  a treia oară, lumina declanșează ca Luminozitate, Jumătate luminozitate. Oprit.

### g) Setarea cronometrului

1. Apăsăți pentru  a porni sau a opri cronometrul și pentru a parcurge opțiunile cronometrului (2 ore, 4 ore sau 8 ore).
2. Purificatorul de aer se va opri automat după terminarea cronometrului.

NOTĂ: Apăsarea  sau deconectarea purificatorului de aer va anula cronometrul.

### h) Lampa de înlocuire a filtrului .

Când **indicatorul se**  aprinde, înseamnă că ar trebui să verificați filtrul dacă acesta trebuie curățat sau înlocuit.

**Notă:** Durata de viață a filtrului se bazează pe calitatea aerului din casă și utilizarea timpului. Utilizarea aparatului într-un mediu umed va reduce durata de viață a filtrului.

### i) Funcția de memorie

Purificatorul de aer are memoria de setare în timp ce utilizatorii o opresc, inclusiv viteza ventilatorului. Acesta va reveni la ultima setare în timp ce utilizatorii o transformă din nou.

### 5. Purificator de aer curat

Curățați regulat interiorul și exteriorul corpului pentru a preveni colectarea prafului în interior și exterior.

- a) Ștergeți praful cu o cârpă moale și uscată din corpul aparatului.
- b) Curățați intrarea și ieșirea aerului cu o cârpă moale uscată.

#### Notă:

- Deconectați întotdeauna aparatul înainte de al curăța.
- Nu scufundați niciodată aparatul în apă sau în alt lichid.
- Nu folosiți niciodată agenți de curățare agresivi sau inflamabili, cum ar fi înălbitorul sau alcoolul, pentru a curăța nicio parte a aparatului.
- Filtrul NU este lavabil.

### 6. Înlocuire filtru

Când ar trebui să înlocuiesc filtrul de aer?

Se recomandă schimbarea filtrului de aer la fiecare 6-8 luni. Cu toate acestea, poate fi necesar să schimbați filtrul mai devreme sau mai târziu, în funcție de cât de des utilizați purificatorul de aer. Este important să aveți grijă la următoarele semne ale filtrului expirat:



- Zgomot crescut de funcționare
- Scăderea fluxului de aer
- Filtru înfundat
- Prezență crescută a mirosurilor

#### NOTĂ:

- Mediul în care este folosit purificatorul de aer poate prelungi sau scurta durata de viață a filtrului de aer. Utilizarea purificatorului de aer într-un mediu cu o poluare relativ ridicată poate însemna că va trebui să schimbați filtrul de aer mai des.
- Dacă poluarea aerului din mediul dvs. este foarte mare, există posibilitatea ca filtrele să nu fie complet eficiente și să fie nevoie să fie înlocuite **înainte de**  aprindere.
- Nu uitați să resetați purificatorul de aer după schimbarea filtrului de aer.

1. Opriți aparatul și deconectați-l. (Poza H)



2. Puneți aparatul cu susul în jos pe o cârpă moale pentru a evita zgârierea, pentru a deschide capacul bazei, trebuie să găsiți un **punct de**  săgeată pe capacul de bază corespunzător poziției LOCK, întoarceți capacul bazei în sens invers acelor de ceasornic din poziția LOCK în poziția DESCHIS , apoi blocarea eliberată. (Poza J)

3. Scoateți filtrul vechi. (Poza K)
4. Scoateți materialul de ambalare al noului filtru. (Poza L)
5. Introduceți noul filtru în aparat. (Poza M)
6. Rotiți capacul bazei în sens orar din poziția DESCHIS în poziția LOCK, veți auzi un sunet „click”, capacul de bază este fixat. (Poza N)
7. Introduceți mufa în priză și porniți din nou aparatul. (Poza G)
8. Resetați durata de viață a filtrului. Durata de viață a filtrului trebuie resetată **dacă se**  aprinde, după înlocuirea noului filtru, trebuie să resetați durata de viață a filtrului.
  - a. Conectați purificatorul de aer și porniți-l.
  - b. Apăsăți și **mențineți apăsat**  timp de 3 secunde. ( Poza I)
  - c. **Eliberați**  și lumina se va stinge, indicând faptul că resetarea este completă.

### Mod de forță de înlocuire a filtrului

Când utilizați purificatorul de aer într-un mediu cu o poluare intensă, durata de viață a filtrului de aer poate fi semnificativ redusă. Puteți schimba filtrele

chiar **dacă**  nu se aprinde. Urmăți pașii de mai jos pentru a efectua o resetare hard.

1. Încalcați filtrele de aer așa cum se menționează în secțiunea Înlocuire filtru.
2. Conectați purificatorul de aer și păstrați-l în regim de așteptare.
3. Apăsăți și **mențineți apăsat**  timp de 3 secunde și se va aprinde.
4. Apăsăți și **mențineți**  din nou timp de 3 secunde și se va opri. Resetarea este acum finalizată.

### 7. Depozitare

Deconectați cablul de alimentare, apoi ștergeți mașina curată, puneți aparatul în punga de ambalare, apoi puneți-l într-un loc uscat.

### 8. Mediu înconjurător

Nu aruncați aparatul cu deșeurile menajere normale la sfârșitul vieții, ci înmânează-l într-un punct de colectare oficial pentru reciclare. Făcând acest lucru, vă ajutați să păstrați mediul.



Acest marcaj indică faptul că acest produs nu trebuie aruncat cu alte deșeuri menajere din întreaga UE. Pentru a preveni posibile daune aduse mediului sau sănătății umane din eliminarea necontrolată a deșeurilor, reciclați-l în mod responsabil pentru a promova reutilizarea durabilă a resurselor materiale. Pentru a returna dispozitivul folosit, vă rugăm să utilizați sistemele de retur și colectare sau să contactați retailerul de unde a fost achiziționat produsul. Acestea pot lua acest produs pentru reciclare în condiții de siguranță pentru mediu.

### 9. Depanare

Acest capitol prezintă cele mai frecvente probleme pe care le-ați putea întâmpina cu aparatul. Dacă nu puteți rezolva problema cu informațiile de mai jos, contactați Centrul de îngrijire a consumatorilor din țara dvs.

Problemă	Cauză	Soluție
Purificatorul de aer nu se aprinde.	Unitatea este nu conectat la un e l ieșire ectrical.	Conectați fișa la un reglaj electric e l ect r i cal de evacuare.
	Outlet este nu funcționează corect.	Încercați să conectați A i r purificatorul în anunț i fferent de evacuare.
	Butonul de alimentare a nu a fost apăsat după plugg i ng în aer PUR i fier.	Apăsăți ' (!) · O dată pentru a porni o n t el aer pur i fier.
	Puterea din cordonul ombilical i e deteriorat. Aer Purif i er este defect O r malfunct i oning.	Imediat discont i nue utilizarea și con t act de Customer Support .
Purificator de aer nu răspunde la buton de control.	Air Purif i er este nu conectat i n pentru o afară i et.	Conectați fișa la un reglaj electric e l ect r i cal de evacuare.
	Aer pur i f i er este defect O r malfunct i oning .	Imediat discont i nue utilizarea și con t act de Customer Support.
Purificatorul de aer produce un zgomot neobișnuit în timpul funcționării.	Filtrele de aer sunt murdare .	Rep l ACE A i r ca filtre i n struc t ed i n Secțiunea <b>Înlocuire filtru</b> .
	Filtrul nu se potrivește corect.	În mod corespunzător locul filtrului (e) așa cum a remarcat i n t h e <b>Înainte de prima utilizare</b> și <b>Filter înlocuire</b> sectă i o n s.
	Externe obiect în interiorul t el unitate.	Imediat discont i nue utilizarea și con t act de Customer Support. <b>NU</b> încercați să deschideți purificatorul de aer .
În mod semnificativ redus air f l um .	Filtrul pachetului de i ng nu a fost eliminată .	Scoateți f i l ter din ambalaj înainte de u SE .
	Viteza ventilatorului este l um.	Apăsăți " " anunțului j ust fan , s p EED .
	Air filtrele trebuie să fie rep l ACED.	Rep l ACE A i r ca filtre i n STR u ct e d i n <b>Filtru de schimb</b> sectă i pe.
Calitate slabă a purificării aerului .	Nu este suficient de clearance - ul pe o l l aturi ale purificatorului.	Asigurați - t h mon i s cel puțin 38 c m (15inch) de clearance - ul pe toate ș i des de PUR dacă i e r .
	Filtrele de aer trebuie să fie rep l ACED.	Rep l as pe un i r ca filtre i n struc t ed i n <b>Filtru de înlocuire</b> sectă i o n .
	Cameră este prea larg e pentru t h e un i r purificator lui aplicabile zona.	Asigurați-vă că t h e r oom este sm t l eră han (280 ft <sup>2</sup> . )
Reset Filter buton este STI l - am aprins după înlocuirea de aer filtru.	Aer de admisie sau de evacuare este b l ocked.	Obiectele Scoateți blocul i aerul ng în l et o r out l et.
	Filtrele nu în mod corespunzător p l ACED în Hous i ng.	Loc în mod corespunzător filtrele după cum sa menționat i n <b>Înainte de prima utilizare</b> și de <b>înlocuire a filtrului</b> secțiuni.
Purificatorul de aer se pornește. apoi brusc se oprește.	Aer Purificatorul are b e e n reinițializa incorecte l y.	A se vede t h e d e <b>înlocuire a filtrului</b> s e CTI cu privire la modul de a corect rezet t h e u n ea.
Purificatorul de aer emite semnale repetate după ce a fost pornit sau conectat.	Aer pur i fier este defect o r malfunct i oni n g .	Immedia t ely DISCON t i n u e n e o n d co n t act Custo m e r Sup p Ort <b>NU</b> încercați să OPE n t el purificator de aer pentru auto-service i ng .

**POZNÁMKA: PŘED POUŽITÍM NÁRADÍ NAPÁJTE PRVNÍ ČAS, PŘEČTĚTE SI TUTO NÁVOD K POUŽITÍ A UCHOVÁVEJTE SI BUDOUCÍ REFERENCE.**

### 1. Podrobné bezpečnostní předpisy

Toto zařízení mohou používat děti ve věku nejméně 8 let a osoby se sníženými fyzickými a duševními schopnostmi a osoby, které nejsou s tímto zařízením seznámeny, pokud je zajištěn dohled nebo poučení o bezpečném používání zařízení tak, aby hrozby byly pochopitelné. Děti by si s tímto zařízením neměly hrát. Děti bez dozoru by neměly zařízení čistit ani udržívat.

**VAROVÁNÍ!** Zařízení se používá pro vnitřní práce.

Při používání elektrických spotřebičů by měla být vždy dodržována základní bezpečnostní opatření, aby se snížilo nebezpečí požáru, úrazu elektrickým proudem a zranění osob. Tato opatření zahrnují:

- Před použitím spotřebiče si přečtěte všechny pokyny.
- Abyste zabránili nebezpečí požáru nebo úrazu elektrickým proudem, zapojte spotřebič přímo do správné elektrické zásuvky.
- Je-li filtr při dodání zakryt kabelem, před použitím plastový sáček vyjměte.
- Uchovávejte kabel mimo oblast silného provozu. Kde hrozí nebezpečí zabránění požáru, nikdy dát kabel pod koberce, v blízkosti tepla, radiátorů, řeší, nebo ohříváče.
- Z důvodu ochrany před elektrickým nebezpečím NIKDY neponořujte spotřebič do vody nebo jiných tekutin. Nepoužívejte v blízkosti vody.
- Je-li jakýkoli spotřebič používán dětmi nebo v jejich blízkosti nebo zdravotně postiženými osobami, je nutný přísný dohled.
- Před přemístěním nebo čištěním jednotky, otevřením grilu, výměnou filtru a vždy, když se jednotka nepoužívá, vždy odpojte čistící vzduchu. Chcete-li jednotku odpojit, nezapomeňte vytáhnout zástrčku a ne kabel.
- NIKDY nepadajte ani nevklaďte žádné předměty do otvorů jednotky.
- NEPOUŽÍVEJTE žádné zařízení s poškozeným kabelem nebo zástrčkou. Pokud ventilátor motoru nefunguje nebo jednotka nějakým způsobem upadla nebo je poškozena, vraťte zařízení ke kontrole a / nebo opravě výrobci.
- Před přemístěním nebo čištěním jednotky, otevřením grilu, výměnou filtru a vždy, když se jednotka nepoužívá, vždy odpojte čistící vzduchu. Chcete-li jednotku odpojit, nezapomeňte vytáhnout zástrčku a ne kabel.
- NEPOUŽÍVEJTE venku.
- NIKDY nedávejte na měkký povrch, jako je postel nebo pohovka, protože by to mohlo způsobit převrácení jednotky přes blok přívodního nebo výstupního grilu.
- Udržujte přístroj dále od horkých povrchů a otevřeným ohněm.
- NEPOKOUŠEJTE se opravovat ani upravovat žádné elektrické nebo mechanické funkce na této jednotce. V opačném případě dojde ke ztrátě záruky. Vnitřek jednotky neobsahuje žádné součásti opravitelné uživatelem. Veškerý servis by měl provádět autorizovaný servis.
- Na jednotku NEPOKLÁDEJTE nic.
- NIKDY nepoužívejte k čištění jakékoli části spotřebiče čisticí prostředky, benzín, čističe skla, lešticí prostředky, ředidla na barvy ani jiná domácí rozpouštědla.
- Před odpojením zařízení vždy vypněte.
- Toto zařízení by měla být použita pouze v místnosti s teplotou mezi 5 ° C a 45 ° C.
- VAROVÁNÍ:** Pro snížení rizika požáru nebo úrazu elektrickým proudem NEPOUŽÍVEJTE spotřebič s jakýmkoli polovodičovým zařízením pro regulaci rychlosti.

### Vysvětlení použitých piktogramů



1



2



3

- Přečtěte si návod k obsluze, dodržujte varování a bezpečnostní podmínky v něm obsažené!
- Druhá třída ochrany.
- Zařízení nerozebírejte sami. Veškerý servis by měl provádět autorizovaný personál.

### 2. Struktura produktu

Vítejte s použitím čističe vzduchu naší společnosti, před použitím si prosím pozorně přečtěte tuto příručku, abyste mohli produkt správně používat (Obrázek A)

- Kontrolní panel
- Výstupní obal
- Horní části těla
- Dekoratívni prsten
- Spodní část těla
- Filtr
- Základní kryt

### 3. Před prvním použitím

Umístění filtrů:

Spotřebič je dodáván se všemi filtry uvnitř, ale před použitím spotřebiče musíte odstranit filtry. Vyjměte všechny filtry, rozbalte je a vložte je zpět do zařízení, jak je popsáno níže.

**Poznámka:** Ujistěte se, že jste vložili filtry na správné místo.

- Umístěte spotřebič vzhůru nohama na měkký hadřík, aby nedošlo k poškrábání. Chcete-li otevřít kryt základny, musíte najít na šipce bod  šipky odpovídající poloze LOCK, otočte kryt základny proti směru hodinových ručiček z polohy LOCK do polohy OPEN a poté zámek se uvolní. (Obrázek B)
- Sejměte spodní kryt a vyjměte filtr.
- Odstraňte obalový materiál z filtru. (Obrázek C)
- Vložte filtr zpět do zařízení. (Obrázek D)
- Otočte kryt základny ve směru hodinových ručiček z polohy OTEVŘENO do polohy LOCK, uslyšíte cvaknutí, kryt základny je upevněn. (Obrázek E)

### 4. Používání spotřebiče

Ovládacím panelu (obrázek F):

- Zapnuto vypnuto
- Časovač
- Reset filtru

4. Kvalita ovzduší a světlo

5. Sleep mode

6. Rychlost

a) **Zasaňte zástrčku do zásuvky ve zdi** . Všechna světla se rozsvítí jednou a uslyšíte pípnutí. Potom světla znovu zhasnou. (Obrázek G)





b) **Stisknutím tlačítka napájení zapnete spotřebič. Napájecí**  Lig HTS, AQ světlo dál a FAN SPEED 1 světlo ( LOW) na ovládacím panelu jít dál.

c) **Nastavení rychlosti ventilátoru** . Kontrolka rychlosti ventilátoru označuje, při které rychlosti ventilátoru je zařízení v provozu. Stisknutím **tlačítka** 

Rychlost upravte úroveň otáček ventilátoru. Existují tři páčky 1–3 označuje **nizkou, střední a vysokou úroveň** .

d) **Automatický režim** . V automatickém režimu bude rychlost ventilátoru automaticky upravena podle úrovně AQI, jak je uvedeno níže:

Barva AQ	Modrý	Zelená	oranžový	Červené
Rychlostní režim	Spát	1 (nízká)	2 (střední)	3 (vysoká)
Úroveň AQ	Velmi dobře	Dobrá	Nezdravý	Nebezpečný

e) **Režim spánku** . Používáte-li spotřebič v režimu spánku, funguje to velmi tiše, rozsvítí se  **pouze**  tlačítka a , všechna ostatní tlačítka se rozsvítí, stisknutím jiných tlačítek (kromě tlačítek  a  ) dojde k režimu spánku.

f) **AQ Light**. Pracovní stav (kontrolka kvality ovzduší) . Barva světla kvality vzduchu se automaticky změní podle detekčního výsledku senzoru. Pohotovostní režim (noční osvětlení)

1. V pohotovostním stavu stiskněte  tlačítko, oranžová noční světla se rozsvítí.

2. Stiskněte  znovu tlačítko, světlo se změní na poloviční jas, pro vypnutí nočního světla, stačí stisknout tlačítko  potěti, světelné cykly jsou

jako Jas, Poloviční jas, Vypnuto.

### g) Nastavení časovače

1. Stiskněte  pro zapnutí nebo vypnutí časovače a pro procházení mezi možnostmi časovače (2 hodiny, 4 hodiny nebo 8 hodin).

2. Po dokončení časovače se čistička vzduchu automaticky vypne.

POZNÁMKA: Stisknutím  nebo odpojením čističky vzduchu zrušíte časovač.

### h) Světlo pro výměnu filtru .

Pokud se **kontrolka** rozsvítí, znamená to, že byste měli zkontrolovat filtr, pokud je třeba jej vyčistit nebo vyměnit.

**Poznámka:** Životnost filtru závisí na kvalitě vzduchu v domě a na čase. Používání spotřebiče ve vlhkém prostředí zkracuje životnost filtru.

#### i) Funkce paměti

Čistička vzduchu má nastavenou paměť, zatímco ji uživatelé vypínají, včetně rychlosti ventilátoru. Vrátil se na poslední nastavení, zatímco jej uživatelé otáčejí

#### znovu. Čistič čistého vzduchu

Pravidelně čistěte vnitřní a vnější část těla, abyste zabránili hromadění prachu na vnitřní a vnější straně.

a) Očistěte prach měkkým suchým hadříkem z těla přístroje.

b) Vyčistěte přívod a odvod vzduchu měkkým suchým hadříkem.

#### Poznámka:

- Před čištěním spotřebič vždy odpojte ze sítě.
- Nikdy neponořujte spotřebič do vody nebo jiné kapaliny.
- K čištění kterékoli části spotřebiče nikdy nepoužívejte agresivní nebo hořlavé čisticí prostředky, jako je bělidlo nebo alkohol.
- Filtr **NENÍ** omyvatelný.

### 6. Výměna filtru

Kdy mám vyměnit vzduchový filtr?

Doporučujeme vyměnit vzduchový filtr každých 6–8 měsíců. Možná však budete muset změnit filtr dříve nebo později v závislosti na tom, jak často používáte čistič vzduchu. Je důležité dávat pozor na následující známky vypršení platnosti filtru:

- Zvýšený provozní hluk
- Snížený průtok vzduchu
- Ucpaný filtr
- Zvýšená přítomnost pachů

#### POZNÁMKA:

- Prostředí, ve kterém se používá čistič vzduchu, může také prodloužit nebo zkrátit životnost vzduchového filtru. Používání čističe vzduchu v prostředí relativně vysokého znečištění může znamenat, že budete muset vyměnit vzduchový filtr častěji.
- Pokud je znečištění ovzduší ve vašem prostředí velmi vysoké, existuje možnost, že filtry nemusí být zcela účinné a **před**  zapálením bude možná nutné je vyměnit .
- Po výměně vzduchového filtru nezapomeňte resetovat čistič vzduchu.

1. Vypněte spotřebič a odpojte jej ze sítě. (Obrázek H)

- Umístěte spotřebič vzhůru nohama na měkký hadřík, aby nedošlo k poškrábání. Chcete-li otevřít kryt základny, musíte najít bod šipky na krytu základny odpovídající poloze LOCK, otočte kryt základny proti směru hodinových ručiček z polohy LOCK do polohy OPEN a poté zámek uvolněno. (Obrázek J)
- Vyměňte starý filtr. (Obrázek K)
- Odstraňte obalový materiál nového filtru. (Obrázek L)
- Vložte nový filtr zpět do zařízení. (Obrázek M)
- Otočte kryt základny ve směru hodinových ručiček z polohy OTEVŘENO do polohy LOCK, uslyšíte cvaknutí, kryt základny je upevněn. (Obrázek N)
- Zastrčte zastrčku do zásuvky a znovu zapněte spotřebič. (Obrázek G)
- Obnovit životnost filtru. Životnost filtru by se měla resetovat, **pokud se** rozsvítí, po výměně nového filtru je třeba resetovat životnost filtru.
  - Připojte čistič vzduchu a zapněte jej.
  - Stisknete a **podržte** po dobu 3 sekund. (Obrázek I)
  - Uvolněte** a kontrolka zhasne, což znamená, že reset je dokončen.

### Režim náhradní síly filtru

Při použití čističe vzduchu v prostředí silného znečištění může být životnost vzduchového filtru výrazně snížena. Filtry můžete změnit, i když se nerozsvítí. Provedte tvrdý reset podle níže uvedených kroků.

- Vyměňte vzduchové filtry, jak je uvedeno v části Výměna filtru.
- Připojte čistič vzduchu a ponechte jej v pohotovostním režimu.
- Stisknete a **podržte** po dobu 3 sekund a rozsvítí se.
- Stisknete a **přidržíte** znovu na 3 sekundy a vypne se. Reset je nyní dokončen.

### 7. Úložný prostor

Odpojte napájecí kabel a poté stroj otřete do čistého stavu, vložte spotřebič do balicího sáčku a potom jej uložte na suchém místě.

### 8. Životní prostředí

Na konci své životnosti nevyhazujte spotřebič s běžným domovním odpadem, ale odevzdejte jej na oficiálním sběrném místě k recyklaci. Tímto způsobem pomáháte chránit životní prostředí.



Toto označení znamená, že tento produkt by neměl být likvidován s jiným domácím odpadem v celé EU. Chcete-li zabránit možnému poškození životního prostředí nebo lidského zdraví nekontrolovanou likvidací odpadu, recyklujte jej zodpovědně za účelem podpory udržitelného a opětovného využití materiálních zdrojů. Chcete-li vrátit použité zařízení, použijte systémy pro vrácení a sběr nebo kontaktujte prodejce, u kterého byl produkt zakoupen. Mohou tento produkt vzít k recyklaci bezpečně pro životní prostředí.

### 9. Odstraňování problémů

Tato kapitola shrnuje nejčastější problémy, se kterými se můžete se zařízením setkat. Pokud nemůžete problém vyřešit pomocí níže uvedených informací, obraťte se na středisko péče o zákazníky ve vaší zemi.

Problém	Způsobit	Řešení
Čistička vzduchu se nezapne.	Jednotka není zapojena do elektrické zásuvky. Výstup je nepracuje správně. Tlačítko Power nebylo stisknuto po plugging ve vzduchovém purifier. Napájecí kabel je poškozen. Air Purifier je vadný nebo nefunkční.	Připojte na konektor na napájení elektrického výstupu. Zkontrolujte připojení na zářivku čističky do reklamní a jiné zásuvky. Stiskněte tlačítko (I) - Jednou otočte o n t m u vysílat purifier. Ihned Sleva i NUE použití a kontakt Customer Support.
Čistička vzduchu nereaguje na tlačítko ovládání.	Air Purifier se není zapojen nebo koutlet. Air purifier je vadný nebo nefunkční.	Připojte na konektor na napájení elektrického výstupu. Ihned Sleva i NUE použití a kontakt Customer Support.
Čistička vzduchu vydává při provozu neobvyklý hluk.	Vzduchové filtry jsou špinavé. Filtr se nehodí správně. Cizí předmět uvnitř jednotky.	Správné místo filtru (y), jak je uvedeno v této Před prvním použitím a filtru Výměna sekce. Ihned Sleva i NUE použití a kontakt Customer Support. NIKDY se nepokoušejte otevřít vzduch čističky.
Výrazně snižuje airflow.	Filtr package nebyla odstraněna. Rychlost ventilátoru je low. Vzduchové filtry musí být replikovány. Není dostatek volného místa na několika stranách této čističky.	Odstraňte filtry z obalu, než u sebe. Stisknutím tlačítka " " na reklamní just ventilátoru s p EED. Repliko A i r filtry i nstruce d i n Výměna filtru sekce i dál. Ujistěte se, že prve, nežli s alespoň 38 cm (15palců) clearance na všech y i des z PUR-ii i e r.
Špatná kvalita čištění vzduchu.	Vzduchové filtry potřebují být replikovány. Místnost je příliš large a pro the dané i r čistička je platným oblasti. Vzduchu na vstupu nebo výstupu je blocked. Filtry není správně placen v housing.	Repliko A i r filtry jako i nstruce d i n Sekce Výměna filtru i o n. Ujistěte se, že r OOM je Smaller than (280 ft <sup>2</sup> .) Odstranění objektů blokujících vzduch v la o r z i e t. Správně umístěte filtry, jak je uvedeno v Před prvním použitím a Filter Replacement sekce.
Resetování filtru tlačítkem stisknutím po výměně vzduchových filtrů.	Vzduchová čistička má být obnovena nesprávně.	Viz the Výměna filtru se e CTI na na tom, jak se správně resetovat.
Zapne se čistič vzduchu, pak se náhle vypne.	Air purifier je vadný nebo nefunkční ONI ng.	Immediate ly DISCONTINUE nám e s n d k o n t a k t C u s t o m e r S u p p o r t <b>NEPOUŽÍVEJTE</b> pokusu OPE n t o n čističky vzduchu na sebe-servicing.
Čistič vzduchu opakovaně přepne po zapnutí nebo zapojení.		

**POZNÁMKA: PRED PRVÝM POUŽITÍM NÁSTROJA SI PREČÍTAJTE TENTO NÁVOD NA POUŽITIE A UCHOVÁVAJTE SI BUDÚCOM REFERENCOM.**

### 1. Podrobné bezpečnostné predpisy

Toto vybavenie môžu používať deti vo veku najmenej 8 rokov a osoby so zníženými fyzickými a duševnými schopnosťami a osoby, ktoré nie sú s týmto vybavením oboznámené, ak je zabezpečený dohľad alebo poučenie o bezpečnom používaní zariadenia tak, aby hrozby boli pochopiteľné. Deti by sa s týmto zariadením nemali hrať. Deti bez dozoru by nemali zariadenie čistiť ani udržiavať.

**VÝSTRAHA!** Prístroj sa používa na prácu v interiéri.

Pri používaní elektrických spotrebičov by ste mali vždy dodržiavať základné bezpečnostné opatrenia, aby ste ich znížili nebezpečenstvo požiaru, úrazu elektrickým prúdom a zranenia osôb. Tieto opatrenia zahŕňajú:

- Pred použitím zariadenia si prečítajte všetky pokyny.
- Aby ste predišli nebezpečenstvu požiaru alebo úrazu elektrickým prúdom, zapojte spotrebič priamo do správnej elektrickej zásuvky.
- Ak je filter pri dodávke zakrytý vakom, pred použitím plastový vak vyberte.
- Kábel udržiavajte mimo oblastí s vysokou hustotou premávky. Kde hrozí nebezpečenstvo zabránili požiaru, nikdy dať kábel pod koberec, v blízkosti tepla, radiátorov, rieši , alebo ohrievače.
- Z dôvodu ochrany pred elektrickým nebezpečenstvom **NEPONÁRAJTE** spotrebič do vody alebo iných tekutín . Nepoužívajte v blízkosti vody.
- Pri používaní akéhokoľvek zariadenia deťmi alebo v blízkosti detí alebo zdravotne postihnutých osôb je potrebný prísny dohľad .
- Čistiť vzduchu vždy odpojte pred premiestnením alebo čistením jednotky, otvorením grilu, výmenou filtra a vždy, keď sa jednotka nepoužíva. Pri odpájaní jednotky vytiahnite zástrčku a nie kábel.
- NIKDY** nepadajte ani nekladajte žiadne predmety do otvorov jednotky.
- NEPOUŽÍVAJTE** žiadne zariadenie s poškodeným káblom alebo zástrčkou. Ak ventilátor motora nefunguje alebo jednotka nejakým spôsobom spadla alebo je poškodená, vráťte zariadenie výrobcovi na kontrolu a / alebo opravu.
- Spotrebič používajte iba na domáce použitie, ako je uvedené v tomto návode. Akékoľvek iné použitie, ktoré výrobca neodporúča, môže spôsobiť požiar, zásah elektrickým prúdom alebo zranenie osôb. Používanie príslušenstva, ktoré sa neodporúča alebo nepredáva výrobca, môže spôsobiť nebezpečenstvo.
- NEPOUŽÍVAJTE** vonku.
- NIKDY** nedávajte na mäkký povrch, napríklad na posteľ alebo pohovku, pretože by to mohlo spôsobiť prevrátenie jednotky cez blok privádzneho alebo výstupného grilu.
- Chráňte jednotku pred horúcimi povrchmi a otvoreným ohňom.
- NIKDY** sa nepokúšajte opravovať alebo upravovať žiadne elektrické alebo mechanické funkcie tohto zariadenia. V opačnom prípade stratíte záruku. Vo vnútri jednotky sa nenachádzajú žiadne časti, ktoré by mohol opravovať užívateľ. Všetku údržbu by mal vykonávať autorizovaný pracovník.
- Na jednotku **NEUMIESTŇUJTE** nič.
- Na čistenie žiadnej časti zariadenia **NIKDY** nepoužívajte saponáty, benzín, čističe skla, leštidlá na nábytok , riedidlá na farby alebo iné domáce rozpúšťadlá.
- Pred odpojením spotrebiča vždy vypnite.
- Toto zariadenie by mala byť použitá len v miestnosti s teplotou medzi 5 ° C a 45 ° C .
- VAROVANIE:** Aby ste znížili riziko požiaru alebo úrazu elektrickým prúdom, **NEPOUŽÍVAJTE** spotrebič so žiadnym polovodičovým regulátorom rýchlosti.

Vysvetlenie použitých piktogramov

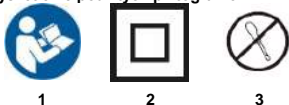

1. Prečítajte si návod na obsluhu, dodržiavajte výstražné a bezpečnostné podmienky v ňom uvedené!
2. Druhá trieda ochrany.
3. Zariadenie nerozoberajte sami. Všetku údržbu by mal vykonávať autorizovaný personál.

### 2. Štruktúra produktu

Vitajte s použitím čističa vzduchu našej spoločnosti, pred použitím si pozorne prečítajte tento návod, aby ste mohli produkt správne používať ( Obrázok A)

1. Ovládací panel
2. Výstupný kryt
3. Horná časť tela
4. Ozdobný prsteň
5. Dolná časť tela
6. filter
7. Základný kryt

### 3. Pred prvým použitím

Umiestnenie filtrov:

Spotrebič je dodávaný so všetkými filtrami umiestnenými vo vnútri, ale pred použitím zariadenia musíte odstrániť filtre. Vyberte všetky filtre, rozbalte ich a vložte späť do zariadenia podľa popisu nižšie.

**Poznámka:** Uistite sa, že ste vložili filtre na správne miesto.

- Položte spotrebič hore nohami na mäkkou handričkou, aby nedošlo k poškriabaniu, otvorte spodný kryt, stačí vám nájsť šípku **bodu** ▲ na spodnom kryte zodpovedajúcu pozíciu LOCK, otočte spodný kryt proti smeru hodinových ručičiek zo stavu LOCK do polohy OPEN, potom zámok sa uvoľní. (Obrázok B)
- Odstráňte spodný kryt a vyberte filter.
- Odstráňte obalový materiál z filtra. (Obrázok C)
- Vložte filter späť do zariadenia. (Obrázok D)
- Otočte kryt základne v smere hodinových ručičiek z polohy OTVORENÉ do polohy LOCK, budete počuť zvuk „kliknutia“, kryt základne je pripavený. (Obrázok E)

### 4. Používanie spotrebiča

Informácie o ovládacom paneli (obrázok F):

1. On / Off

2. časomerač
3. Vynulovanie filtra
4. Kvalita ovzdušia a svetlo
5. sleep mode
6. rýchlosť

a) **Zasuňte zástrčku do sieťovej zásuvky** . Všetky svetlá sa rozsvietia raz a budete počuť zvukový signál. Potom svetlá znova zhasnú. (Obrázok G)

b) **Stlačením vypínača zapnite spotrebič. Napájacie**  Lig HTS, AQ svetlo ďalej a FAN SPEED 1 svetlo ( LOW) na ovládacom paneli ísť ďalej.





c) **Nastavenie rýchlostí ventilátora** . Kontrolka rýchlosti ventilátora označuje, pri ktorej rýchlosti ventilátora zariadenie pracuje. Stlačením **tláčidla**



Speed (Rýchlosť) nastavíte úroveň rýchlosti ventilátora. Existujú tri páčky 1 - 3 označuje **nizku, strednú a vysokú úroveň** .



d) **automatický režim** . V automatickom režime sa rýchlosť ventilátora automaticky nastaví podľa úrovne AQI, ako je uvedené nižšie:

Farba AQ	Modrá	zelená	oranžový	červená
Rýchlostný režim	spánok	1 (Low)	2 (stredný)	3 (vysoká)
Úroveň AQ	Veľmi dobre	dobry	nezdravý	Nebezpečný

e) **Režim spánku** . Ak zariadenie používate v režime spánku, funguje to veľmi ticho, rozsvietia sa  iba  tlačidlá a , všetky ostatné tlačidlá sa rozsvietia a stlačením ľubovoľného tlačidla (okrem tlačidiel  a  ) sa režim spánku vypne.

f) **AQ Light**. Pracovný stav (svetlo kvality ovzdušia) . Farba svetla kvality vzduchu sa automaticky zmení podľa výsledku detekcie senzora. Pohotovostný režim (režim nočného osvetlenia)

1. V pohotovostnom režime stlačte  tlačidlo, rozsvietia sa oranžové svetlá (oranžové) .

2. Opätovným stlačením  tlačidla sa svetlo zmení na polovičný jas, na vypnutie nočného svetla stlačí  tlačidlo  tretíkrát, svetelné cykly sú

ako jas, polovičný jas, vypnuté.

#### g) Nastavenie časovača

1. Stlačením  zapnete alebo vypnete časovač a prepínate medzi možnosťami časovača (2 hodiny, 4 hodiny alebo 8 hodín).
2. Po dokončení časovača sa čistička vzduchu automaticky vypne.

POZNÁMKA: Stlačením  alebo odpojením čističa vzduchu sa časovač zruší.

#### h) Svetlo výmeny filtra .

Ak **kontrolky**  svietia, znamená to, že by ste mali skontrolovať filter, ak je potrebné vyčistiť alebo vymeniť.

**Poznámka:** Životnosť filtra závisí od kvality vzduchu v domácnosti a od času používania. Používanie spotrebiča vo vlhkom prostredí skracuje životnosť filtra.

#### i) Funkcia pamäte

Čistička vzduchu má nastavenú pamäť, kým ju používate vypnúť, vrátane rýchlosti ventilátora. Keď ho používate otočia, vráti sa na posledné nastavenie znova.

#### 5. Čistič čistého vzduchu

Pravidelne čistite vnútornú a vonkajšiu časť tela, aby ste zabránili hromadeniu prachu na vnútornej a vonkajšej strane.

- a) Z tela zariadenia utrite prach mäkkou suchou handričkou.
- b) Vyčistite prívod vzduchu a vývod vzduchu mäkkou suchou handričkou.

#### Poznámka:

- Pred čistením prístroj vždy odpojte zo siete.
- Nikdy neponárajte spotrebič do vody alebo inej tekutiny.
- Na čistenie častí spotrebiča nikdy nepoužívajte agresívne alebo horľavé čistiace prostriedky, napríklad bielidlo alebo alkohol.
- Filter NIE JE umývateľný.

#### 6. Výmena filtra

Kedy by som mal vymeniť vzduchový filter?

Vzduchový filter sa odporúča vymieňať každých 6–8 mesiacov. Možno však budete musieť skôr alebo neskôr zmeniť filter v závislosti od toho, ako často používate čistič vzduchu. Je dôležité dávať pozor na tieto znaky vypršaného filtra:

- Zvýšený prevádzkový hluk
- Znížený prietok vzduchu
- Zanesený filter
- Zvýšená prítomnosť zápachov

#### POZNÁMKA:

- Prostredie, v ktorom sa používa čistič vzduchu, môže tiež predĺžiť alebo skrátiť životnosť vzduchového filtra. Používanie vášho čističa vzduchu v prostredí s relatívne vysokým znečistením môže znamenať, že budete musieť častejšie vymieňať vzduchový filter .
- Ak je znečistenie ovzdušia vo vašom prostredí veľmi vysoké, je možné, že filtre nemusia byť úplne účinné a **pred**  zapálením ich bude treba vymeniť .
- Po výmene vzduchového filtra nezabudnite resetovať čistič vzduchu.

1. Vypnite prístroj a odpojte ho zo siete. (Obrázok H)

2. Aby ste predišli poškriabaniu, položte spotrebič hore nohami na mäkkú handričku, aby ste otvorili spodný kryt, musíte nájsť **bod** šípky na spodnom kryte, ktorý zodpovedá polohe LOCK, otočte spodný kryt proti smeru hodinových ručičiek z LOCK do polohy OPEN, potom zámok prepustený. (Obrázok J)
3. Vyberte starý filter. (Obrázok K)
4. Odstráňte obalový materiál z nového filtra. (Obrázok L)
5. Vložte nový filter späť do zariadenia. (Obrázok M)
6. Otočte kryt základne v smere hodinových ručičiek z polohy OTVORENÉ (OPEN) do polohy LOCK (ZAMKNUTÉ), budete počuť zvuk „kliknutia“, kryt základne je pripnevný. (Obrázok N)
7. Zastrčte zástrčku do sieťovej zásuvky a znovu zapnite spotrebič. (Obrázok G)
8. Obnoviť životnosť filtra. Životnosť filtra by sa mala resetovať, ak sa rozsvieti a po výmene nového filtra je potrebné resetovať životnosť filtra.
  - a. Pripojte čistič vzduchu a zapnite ho.
  - b. Stlačte a podržte na 3 sekundy. (Obrázok I)
  - c. Uvoľnite a kontrolka zhasne, čo znamená, že reset je dokončený.

### Režim výmeny sily filtra

Pri použití čističa vzduchu v prostredí silného znečistenia sa životnosť vzduchového filtra môže výrazne znížiť. Filtre môžete zmeniť, aj keď sa nerozsvieti. Vykonajte tvrdý reset podľa krokov uvedených nižšie.

1. Vymeňte vzduchové filtre, ako je uvedené v časti Výmena filtra.
2. Pripojte čistič vzduchu a nechajte ho v pohotovostnom režime.
3. Stlačte a podržte na 3 sekundy a rozsvieti sa.
4. Opätovným stlačením a podržaním na 3 sekundy sa vypne. Reset je teraz dokončený.

### 7. skladovanie

Odpojte sieťovú šnúru a potom stroj očistite, vložte spotrebič do baliaceho vrecka a potom ho uložte na suchom mieste.

### 8. prostredie

Na konci svojej životnosti zariadenie nevyhadzujte do bežného domového odpadu, ale odovzdajte ho na recykláciu na oficiálnom zbernom mieste. Tým, čo robíme, ty pomáhajú chrániť životné prostredie.

Toto označenie znamená, že tento výrobok by sa nemal likvidovať s ostatným domovým odpadom v celej EÚ. Aby ste zabránili možnému poškodeniu životného prostredia alebo ľudského zdravia nekontrolovanou likvidáciou odpadu, recyklujte ho zodpovedne, aby ste podporili trvalo udržateľné opätovné použitie materiálových zdrojov. Ak chcete vrátiť použité zariadenie, použite systémy na vrátenie a zber alebo kontaktujte predajcu, u ktorého bol produkt zakúpený. Môžu tento produkt vziať na recykláciu bezpečnú pre životné prostredie.

### 9. Riešenie problémov

V tejto kapitole sú zhrnuté najbežnejšie problémy, s ktorými sa môžete stretnúť so spotrebičom. Ak nedokážete vyriešiť problém pomocou nižšie uvedených informácií, kontaktujte Centrum starostlivosti o zákazníkov vo vašej krajine.

problém	príčina	Riešenie
Čistička vzduchu sa nezapne.	Jednotka nie je zapojená do elektrickej zásuvky.	Pripojte na konektor na napájanie a I atď r i CAL výstupu.
	Výstup je nepracuje správne.	Skúste pripojením na z i r čističku do reklamy aj fferent zásuvky.
	Tlačidlo Power nebolo stlačené po Plugg aj ng vo vzduchovom pur i Fier.	Stlačte tlačidlo ' ! ) · Raz otočiť o n t mu vysielat' pur i Fier .
Čistička vzduchu nereaguje na tlačidlové ovládače.	Napájací kábel i s poškodený.	Ihneď Zlava aj NUE použítie a kon t akt Customer Support .
	Air Purify i er je chybný o r malfunc t oning.	
Čistička vzduchu vydáva počas prevádzky nezvyčajný hluk.	Air Purify i er sa nie je zapojený aj NTO k out l et.	Pripojte na konektor na napájanie a I atď r i CAL výstupu.
	Air pur i f i er je chybný o r malfunc t oning .	Ihneď Zlava aj NUE použítie a kon t akt Customer Support.
	Vzduchové filtre sú znečistené .	Rep l eso A i r filtre i n štruktúrovať t ed i n Sekcia výmeny filtra .
Výrazne znižuje airfl ow .	Filter sa nezmestí správne.	Správne miesto filter (y), ako je uvedený aj n t h e <b>Pred prvým použitím a filtra Výmena sekty aj o n y.</b>
	Cudzí predmet vnútri t mu jednotka.	Ihneď Zlava aj NUE použítie a kon t akt Customer Support. <b>NIKDY</b> sa nepokúšajte otvoriť vzduchu čističky.
	Filter Package aj ng nebola odstránená .	Odstráňte f l l ter z obalov, než u o sebe .
	Rýchlosť ventilátora je l ow.	Stlačením tlačidla ' ' na reklamné j ust ventilátora s p EED .
Nízka kvalita čistenia vzduchu .	Vzduchové filtre potrebujú byť rep l jedničky.	Rep l eso A i r filtre i NST u c t e d i n <b>Výmena filtra sekta aj ďalej.</b>
	Miestnosť je príliš larg e pre t h e dané Aj r čistička je platný oblasti.	Uistite sa, t h e r OOM je Smal l er t h an (280 ft <sup>2</sup> . )
	Vzduchu na vstupe alebo výstupe je b l ocked.	Odstránenie objektov blok som ng vzduchu v l a o r z l et.
Resetovanie filtra tlačidlo st l l svieti po výmene vzduchových filtrov.	Filtere nie je správne p l Aced v hous i ng.	Správne umiestniť filtre, ako je uvedené aj n <b>Pred prvým použitím a Filter Replacement</b> sekcií.
Zapne sa čistička vzduchu . potom sa náhle vypne.	Vzduchu Čistička má b e e obnoviť nesprávne l y.	Pozri t h e <b>Výmena filtra</b> s e C T I na na tom, ako sa správne rese t t h e u n ne j.
Po zapnutí alebo pripojení čističa vzduchu opakovane záplpa .	Air pur i Fier je chybný o r malfunc t aj ONI n g .	Immedia t ely DISCON t i n u e nám e s n d k o n takt Custo m e r Sup p ort <b>NEPOUŽÍVAJTE</b> pokuse OPE n t on čističky vzduchu na seva-servic i ng .



PASTABA: PRIEŠ NAUDOJAMI ĮGALIOJIMO ĮRANKIĄ PIRMAJĄ LAIKĄ, SKAITYKITE ŠIĄ INSTRUKCIJOS VADOVĄ IR KOLEKCIJUKITE, ATSIŽVELGDAMI Į ATEITĮ.

## 1. Išsamios saugos taisyklės

Šią įrangą gali naudoti ne jaunesni kaip 8 metų vaikai ir sutrikusio fizinio ir protinio lygio asmenys bei asmenys, kurie su ja nesupažinę, jei yra prižiūrima ar nurodoma, kaip saugiai naudoti įrenginį, kad gresinimai buvo suprantami. Vaikai neturėtų žaisti su įranga. Be priežiūros palikti vaikai neturėtų valyti ar prižiūrėti įrangos.

**DĖMESIO!** Prietaisas naudojamas darbu patalpose.

Naudojant elektrinius prietaisus, visada reikia laikytis pagrindinių atsargumo priemonių gaisro, elektros šoko ir sužeidimo rizika. Šios atsargumo priemonės apima:

- Prieš naudodamiesi prietaisu, perskaitykite visas instrukcijas.
- Siekiant išvengti gaisro arba elektros smūgio pavojaus, kištukas Appl lance tiesiai į teisingą elektros tical lizdas.
- Jei filtruojant filtrą uždengia maišas, prieš naudojimą nuimkite plastikinį maišelį.
- Saugokite laidą nuo intensyvaus eisimo zonų. Norėdami išvengti gaisro pavojaus, NIEKADA įdėti laidą pagal kilimėlių, šalia šilumos skaitiklių, radiatoriai, sprendžia , ar šildytuvai.
- Norėdami apsaugoti nuo elektros pavojų, NENUNIKITE prietaiso į vandenį ar kitus skysčius . Nenaudokite šalia vandens.
- Jei prietaisą naudoja vaikai ar neįgalūs asmenys arba šalia jo, būtina atidėti priežiūrą .
- Jei filtruojant filtrą uždengia maišas, prieš naudojimą nuimkite plastikinį maišelį.
- Niekada nemeskite ir neįmeskite daiktų į įrenginio angas.
- Nenaudokite prietaiso su pažeistu laidu ar kištuku. Jei variklio ventiliatorius neveikia arba prietaisas buvo numestas ar kitaip apgadintas, grąžinkite prietaisą gamintojui iširti ir (arba) pataisyti.
- Naudokite prietaisą tik numatytam būtiniam naudojimui, kaip aprašyta šioje instrukcijoje. Bet koks kitas gamintojo nerekomenduojamas naudojimas gali sukelti gaisrą, elektros šoką arba sužeisti žmones. Naudodamiesi gamintojo nerekomenduojamais ar neparduodamais priedais, galite sukelti pavojų.
- Nenaudokite lauke.
- Niekada nedėkite ant minkšto paviršiaus, pavyzdžiui, lovos ar sofas, nes tai gali sukelti prietaisą, kuris užvirstų ant oro įleidimo ar išėjimo grotelių.
- Laikykite įrenginį atokiau nuo įkaitintų paviršių ir atviros liepsnos.
- Nemėginkite taisyti ar sureguliuoti jokių elektrinių ar mechaninių šio įrenginio funkcijų. Tai padarius, jūsų garantija nebegalioja. Įrenginio viduje nėra dalių, kurias vartotojas galėtų prižiūrėti. Visą techninę priežiūrą gali atlikti įgaliotas asmuo.
- NENAUDOKITE nieko ant įrenginio.
- Niekada nevalykite bet kokių prietaiso dalių plovikliais, benzinu, stiklo valikliu, baldų valikliu, dažų skiedikliu ar kitais būtiniais tirpikliais.
- Prieš atjungdami maitinimą, visada išjunkite prietaisą.
- Šis prietaisas turi būti naudojamas tik kambaryje su temperatūros tarp 5 ° C ir 45 ° C .
- ĮSPĖJIMAS: Norėdami sumažinti gaisro ar elektros smūgio riziką, Nenaudokite prietaiso su jokių kietojo kūno greičiu reguliavimo įtaisais. Naudotų piktogramų paaiškinimas



1



2



3

- Perskaitykite naudojimo vadovą, laikykitės jame esančių įspėjimų ir saugos sąlygų!
- Antroji apsaugos klasė.
- Neardykite prietaiso patys. Visą techninę priežiūrą turėtų atlikti įgalioti darbuotojai.

## 2. Produkto struktūra

Sveiki atvykę į mūsų žmonės oro valytuvą, prieš naudodami atidžiai perskaitykite šį vadovą, kad tinkamai nenaudotumėte gaminio (A nuotrauka)

- Kontrolės skydelis
- Išleidimo angos dangtis
- Viršutinė kūno dalis
- Dekoratyvinis žiedas
- Apatinė kūno dalis
- Filtrai
- Pagrindo dangtis

## 3. Prieš pirmąjį naudojimą

Filtrų įdėjimas:

Prietaiso komplekte yra visi filtrai, įmontuoti viduje, tačiau prieš naudodami prietaisą, turite išimti juos iš pakuotės. Išimkite visus filtrus, išpakuokite juos ir vėl įdėkite į prietaisą, kaip aprašyta toliau.

**Pastaba:** filtrus įstatykite į teisingą padėtį.

- Padėkite prietaisą aukštyn kojomis ant minkšto audinio, kad išvengtumėte subraižymo. Norėdami atidaryti pagrindinį dangtelį, turite rasti rodyklės **tašką** ▲ ant pagrindo dangtelio, atitinkančio padėtį LOCK, pasukite bazinį dangtelį prieš laikrodžio rodyklę nuo LOCK į OPEN padėtį, tada

spyna atleista. (B paveikslas)

- Nuimkite pagrindinį dangtelį ir išimkite filtrą.
- Nuimkite pakuotės medžiagą iš filtro. (C paveikslas)
- Įdėkite filtrą atgal į prietaisą. (D paveikslas)
- Pasukite pagrindinį dangtelį pagal laikrodžio rodyklę iš padėties ATIDARYTI į padėtį LOCK. Išgirsite „paspaudimo“ garsą, pagrindo dangtelis pritvirtintas. (E paveikslas)

## 4. Prietaiso naudojimas

Apie valdymo pultą (F paveikslas):

1. Ijungti išjungti
2. Laikmatis
3. Filtrų nustatymas iš naujo
4. Oro kokybė ir šviesa
5. Miego režimas
6. Greitis

a) **Įkiškite kištuką į sieninį lizdą**. Visos lemputės dega vieną kartą ir girdite pyptelėjimą. Tada vėl užgesa lemputės. (G paveikslas)



b) **Paspauskite maitinimo mygtuką, kad įjungtumėte prietaisą. Galios**  **LIG HTS, AQ** lemputė ir ventiliatoriaus greičio 1 lemputė ( žemas) ant valdymo skydelio eiti.

c) **ventiliatoriaus greičio reguliavimas**. Ventiliatoriaus greičio lemputė rodo, kokių ventiliatoriaus greičių prietaisas veikia. Paspauskite greičio **mygtuką**,

 norėdami sureguliuoti ventiliatoriaus greičio lygį. Yra trys svirtys 1 ~ 3 reiškia **žemą, vidutinį ir aukštą**.



d) **Automatinis režimas**. Esant automatiniam režimui, ventiliatoriaus greitis bus automatiškai sureguliuojamas pagal AQI lygį:

AQ spalva	Mėlyna	Žalias	Oranžinė	Raudona
Greičio režimas	Miegoti	1 (žemas)	2 (vidutinis)	3 (aukštas)
AQ lygis	Labai gerai	Gerai	Nesveika	Pavojiškas

e) **Miego režimas**. Kai naudojate prietaisą, pristabdytosios veiksenos, ji veikia labai tyliai,  ir mygtukai įsiziėbti nuo, visi kiti mygtukai šviesa, paspauskite bet kiti mygtukai (išskyrus  ir  mygtukai) egzistuoti į pristabdytąją veikseną.

f) **„AQ Light“**. Darbinė būseną (oro kokybės lemputė). Oro kokybės šviesos spalva automatiškai pasikeis atsižvelgiant į jutiklio aptikimo rezultata. Budėjimo būseną (nakties apšvietimo režimas)

1. Telefonui veikiant budėjimo režimu, paspauskite  mygtuką, įsijungs gintaro spalvos naktinės lemputės (oranžinė).

2. Dar kartą paspauskite  mygtuką, kad šviesa taptų pusės ryškumo, norėdami išjungti naktinę šviesą, tiesiog paspauskite mygtuką  trečią

kartą, šviesa skamba kaip Ryškumas, Pusiau ryškumas, Išjungta.

### g) Laikmačio nustatymas

1. Paspauskite  kad įjungtumėte arba išjungtumėte laikmatį ir pereitumėte prie laikmačio parinkčių (2 valandos, 4 valandos arba 8 valandos).
2. Pasibaigus laikmačiui, oro valytuvus automatiškai išsijungs.

PASTABA: Paspaudus  arba atjungus oro valytuvą, laikmatis bus atšauktas.

### h) Filtrų pakaitinė lemputė

Kai **indikatorius**  užsidega, tai reiškia, kad turėtumėte patikrinti filtrą, jei jį reikia išvalyti ar pakeisti.

**Pastaba:** filtro tarnavimo laikas priklauso nuo jūsų namo oro kokybės ir laiko. Jei naudosite prietaisą drėgnoje aplinkoje, sutrumpės filtro naudojimo laikas.

### i) atminties funkcija

Oro valytuvus turi nustatymo atmintį, o vartotojai ją išjungia, įskaitant ventiliatoriaus greitį. Kol grįš vartotojai, jis grįš į paskutinį nustatymą vėl.

### 5. Švaraus oro valytuvus

Reguliariai valykite kėbulo vidų ir išorę, kad dulks nesikaupytų viduje ir išorėje.

- a) Nuvalykite dulkes minkštu, sausu skudurėliu nuo prietaiso korpuso.
- b) Nuvalykite oro įsiurbimo ir išleidimo angas minkštu, sausu skudurėliu.

### Pastaba:

- Prieš valydami visada atjunkite prietaisą nuo elektros tinklo.
- Niekada nemerkite prietaiso į vandenį ar kitą skystį.
- Niekada nevalykite jokių prietaiso dalių agresyvių ar degių valymo priemonių, tokių kaip baliklis ar alkoholis.
- Filtrų negalima skalbti.

### 6. Filtrų keitimas

Kada turėčiau pakeisti oro filtrą?

Oro filtrą rekomenduojama keisti kas 6–8 mėnesius. Tačiau anksčiau ar vėliau gali tekti pakeisti filtrą, atsižvelgiant į tai, kaip dažnai naudojate oro valytuvą. Svarbu saugotis šių filtro pasibaigimo požymių:

- Padidėjęs veikimo triukšmas
- Sumažėjęs oro srautas
- Užsikimšęs filtras
- Padidėjęs kvapų buvimas

### PASTABA:

- Aplinka, kurioje naudojamas oro valytuvus, taip pat gali pailginti arba sutrumpinti oro filtro tarnavimo laiką. Jei naudosite oro valytuvą palyginti didelės taršos aplinkoje, gali tekti dažniau keisti oro filtrą.
- Jei oro tarša jūsų aplinkoje yra labai didelė, yra tikimybė, kad filtrai gali būti ne visai veiksmingi ir gali tekti juos pakeisti **prieš** , užsidegant.
- Nepamirškite iš naujo nustatyti oro valytuvo pakeitus oro filtrą.

1. Išjunkite prietaisą ir atjunkite jį nuo elektros tinklo. (H nuotrauka)

2. Padėkite prietaisą aukštyn kojomis ant minkšto audinio, kad išvengtumėte subraižymo, norėdami atidaryti pagrindo dangtelį, turite rasti rodyklės **taška**

▲ ant pagrindo dangtelio, atitinkančio padėtį LOCK, pasukite pagrindo dangtelį prieš laikrodžio rodyklę nuo LOCK į OPEN padėtį, tada užraktą.

paleistas. (J paveikslas)

3. Nuimkite seną filtrą. (K nuotrauka)

4. Nuimkite naujojo filtro pakavimo medžiagas. (L paveikslas)

5. Įdėkite naują filtrą atgal į prietaisą. (M nuotrauka)

6. Pagrindo dangtelį pasukite pagal laikrodžio rodyklę iš padėties ATIDARYTI į padėtį LOCK, išgirsite „paspaudimo“ garsą, pagrindo dangtelis pritvirtintas. (N paveikslas)

7. Įkiškite kištuką į sieninį lizdą ir vėl įjunkite prietaisą. (G paveikslas)

8. Atkurti filtro veikimo laiką. Filtro tarnavimo laikas turi būti iš naujo, jei  sviečia, po pakeitimo naują filtrą, jums reikia nuimti filtrą gyvenimą.  
a. Įjunkite oro valytuvą ir įjunkite.

b. Paspauskite ir **palaikykite**  3 sekundes. (I paveikslas)

c. **Atleiskite**  ir lemputė užges, tai rodo, kad atstatymas baigtas.

### Filtro pakeitimo jėgos režimas

Kai oro valytuvą naudojate didelės taršos aplinkoje, oro filtro eksploataavimo trukmė gali būti žymiai sutrumpinta. Filtrus galite pakeisti net jei

 nešviečia. Atlikite toliau nurodytus veiksmus, kad atliktumėte griežtą atkūrimą.

1. Pakeiskite oro filtrus, kaip nurodyta skyriuje „Filtrų keitimas“.

2. Įjunkite oro valytuvą ir palaikykite budėjimo režimą.

3. Paspauskite ir **palaikykite**  3 sekundes, ir ji užsidsigs.

4. Paspauskite ir **palaikykite**  dar 3 sekundes, tada jis išsijungs. Dabar nustatymas baigtas.

### 7. Sandėlavimas

Atjunkite maitinimo laidą, tada švariai nušluostykite mašiną, įdėkite prietaisą į pakavimo maišą ir padėkite sausoje vietoje.

### 8. Aplinka

Pasibaigus jo galiojimo laikui, neišmeskite prietaiso kartu su įprastomis buitinėmis atliekomis, bet atiduokite jį į oficialų surinkimo punktą perdirbti. Iki Toku būdu, jums padeda išsaugoti aplinką.

 Šis žymėjimas rodo, kad šio produkto negalima išmesti kartu su kitomis buitinėmis atliekomis visoje ES. Norėdami išvengti galimo žalos aplinkai ar žmonių sveikatai dėl nekontroliuojamo atliekų šalinimo, atsakingai perdirbkite jas, kad būtų skatinamas tvarus medžiagų išteklių panaudojimas. Norėdami gražinti naudotą įrenginį, naudokite gražinimo ir surinkimo sistemas arba susisiekiate su pardavėju, iš kurio produktas buvo įsigytas. Jie gali paimti šį gaminį saugiai aplinkai perdirbti.

### 9. Problemų sprendimas

Šiame skyriuje apibendrinamos dažniausiai pasitaikančios problemos, su kuriomis galite susidurti naudodamiesi prietaisu. Jei negalite išspręsti problemos, pateikdami žemiau pateiktą informaciją, susisiekiate su savo šalies vartotojų priežiūros centru.

Problema	Priežastis	Sprendimas
Oro valytuvus neįsijungia.	Vienetai yra ne įkištas į elektrinį lizdą. Išleidimo yra tinkamai neveikia. Maitinimo mygtukas nebuvo paspaustas po klugg Aš ng oro PUR Aš Fier. Maitinimo laidas iš sugadintas.	Prijungti prie kištuką į varomas el pan r i cal lizdo. Išbandyti įkišant į A i r valytuvus į ad i fferent lizdo. Paspauskite " (!) · Karto pasukti O N t jis transliuos PUR Aš Fier .
Oro valytuvus nereguliuoja mygtukų valdiklius.	Air Purif Aš ER yra sugedęs O R malfunct Aš oning. Oro filtrai yra nešvarūs .	Prijungti prie kištuką į varomas el pan r i cal lizdo. Resp L ace a i r filtrus, kaip i n apl t ED i n
Oro valytuvus veikia neįprastai.	Filtrai netinka . Užsienio objektas viduje t jis vienetas.	<b>Filtrų pakeitimo</b> skyrius . Tinkamai vieta filtras (-ai), kaip pažymėta i n t h e <b>Prieš naudojant pirmą kartą ir filtro pakeitimas</b> sekta i o n ai. Nedelsiant nutraukti n ue naudojimas ir CON T aktas Klientų aptarnavimas .
Žymiai sumažino air f low .	Filtrus pakėti n g nebuvo pašalintas . Ventiliatoriaus greitis yra L OW. Oro filtrai turi būti RESPUBLIKA L Aced.	Pašalinti fil t er iš pakuotės, kol U SE . Paspauskite " " ad -Ust ventilatoriaus s p EDF . Resp L ace a i r filtrus, kaip i nstr u c t e r i n <b>Filtro pakeitimo</b> sekta i įjungta.
Prasta oro gryninimo kokybė.	Oro filtrai reikia būti RESPUBLIKA L Aced. Kambarių per larg E už -ojo e i r valytuvus anketa taikoma srityje. Oro įleidimo arba išleidimo yra b L ocked.	Užtikrinti, t h e r e i s esant bent 38 c m (15coliu) laisvoje dėl visų - ai i des iš PUR , jei i e r . Resp L ace IR filtrų, kaip i nstr u c t e d i n <b>Filtro pakeitimo</b> sekta i o n . Užtikrinti, t h e r oom yra Smal ler t Hän (280 pėdų <sup>2</sup> .)
Filtrus iš naujo mygtukas VMI L L apšviestas Pakeitus oro filtrai.	Oro valytuvus turi neteisisingai m .	Užtikrinti, t h e r e oom yra Smal ler t Hän (280 pėdų <sup>2</sup> .) Pašalinkite objektus blokuoti n g orą į et O r iš i et. Tinkamai įdėkite filtrus kaip nurodyta i n <b>Prieš pirmąjį naudojimą ir filtro pakeitimas</b> skyriuose.
Įjungiamas oro valytuvus .tada staiğa išsijungia.	Oro PUR i Fier yra su defektais O r malfunct i oni n g .	Žr t h e <b>filtro pakeitimas</b> s e e CTI apie apie tai, kaip į tinkamai rese t - oji e u n juo . IMMEDIA T Ely discon T i n U e mums e a n d co N taktiškumas klien m e R Sup psl Or <b>NEGALIMA</b> bando OPE N t jis oro valytuvus skirtas savarankiškai servic Aš ng .
Oro valytuvus pypteli pakartotinai, kai ji įjungia ar įjungia.		

**PIEZĪME: PIRMS POWER INSTRUMENTA LIETOŠANAS PIRMAJĀ LAIKĀ, NOLASĪT ŠO INSTRUKCIJAS ROKASGRĀMATU UN SAGLABĀT TĀLĀKĀS ATSAUCES.**

**1. Sīki izstrādāti drošības noteikumi**

Šo aprīkojumu drīkst lietot bērni, kas ir vismaz 8 gadus veci, un personas ar ierobežotām fiziskām un garīgām spējām, kā arī personas, kuras to nepazīst, ja tiek nodrošināta uzraudzība vai instrukcijas par iekārtas drošu lietošanu. draudi bija saprotami. Bērni nedrīkst spēlēt ar aprīkojumu. Bērni bez uzraudzības nedrīkst tīrīt vai uzturēt aprīkojumu.

**BRĪDINĀJUMS!** Ierīce tiek izmantota iekšdarbiem.

Lietojot elektriskās ierīces, vienmēr jāievēro pamata drošības pasākumi, lai samazinātu ugunsgrēka, elektriskās strāvas trieciena un cilvēku ievainojumu risks. Šie piesardzības pasākumi ietver:

- Pirms ierīces lietošanas izlasiet visas instrukcijas.
- Lai izvairītos no ugunsgrēka vai elektrošoka risku, pievienojiet Appl lance tieši pareiza elektro trical outlet.
- Ja piegādājat filtru, to pārklāj maiss, pirms lietošanas noņemiet plastmasas maisiņu.
- Sargiet vadu no intensīvas satiksmes zonas. Lai izvairītos no ugunsgrēka briesmām, NEKAD ielieciet vadu zem pakļājiem, netālu sildītāji, radiatori, atrisina , vai sildītāji.
- Lai pasargātu no elektriskās bīstamības, NENOLĪTIET ierīci ūdenī vai citos šķidrums . Nelietot ūdens tuvumā.
- Ja kādu ierīci lieto bērni vai invalīdi vai to tuvumā, ir nepieciešama stingra uzraudzība .
- Pirms vienības pārvietošanas vai tīrīšanas, restes atvēršanas, filtra maiņas un iekreiz, kad iekārta netiek lietota, vienmēr atvienojiet gaisa atgirtāji . Lai atvienotu ierīci, noteikti veiciet kontaktdakšu, nevis vadu.
- Nekad nemetiet un neievietojiet objektā ierīces atverēs.
- NELĪTIET ierīci ar bojātu vadu vai kontaktdakšu. Ja motora ventilators nedarbojas vai iekārta ir nokritusi vai jebkādā veidā bojāta, nogādājiet ierīci ražotājam pārbaudei un / vai remontam.
- Izmantojiet ierīci tikai paredzētajai māsaiemniecībai, kā aprakstīts šajā rokasgrāmatā. Cita veida lietošana, ko nav ieteicis ražotājs, var izraisīt ugunsgrēku, elektriskās strāvas triecienu vai cilvēku ievainojumus . Izmantojot pielikumus, ko ražotājs nav ieteicis vai pārdevis, var rasties bīstamība.
- NELĪTIETĪT ārā.
- Nekad nelieciet uz mīksta virsmas, piemēram, gultas vai dīvāna, jo tas var izraisīt ierīces apgāšanās, aizsprostojot gaisa ielplūdes vai izplūdes režģus.
- Turiet ierīci prom no sakarsētām virsmām un atklātas liesmas.
- Nemēģiniet labot vai pielāgot šīs ierīces elektriskās vai mehāniskās funkcijas. To darot, garantija zaudē spēku. Iekārtas iekšpusē nav detaļu, kuras varētu remontēt lietotājs. Visus apkopes darbus drīkst veikt pilnvarots personāls.
- Nelieciet neko ierīces virspusē.
- Nekad nelietojiet ierīces daļas tīrīšanai mazgāšanas līdzekļus, benzīnu, stikla attīrītājus, mēbeļu pulēšanas līdzekļus, krāsas atšķaidītājus vai citus sadzīves šķīdinātājus.
- Pirms atvienojat ierīci, vienmēr izslēdziet to.
- Šī ierīce ir jāizmanto tikai telpā ar temperatūru starp 5 ° C un 45 ° C .
- BRĪDINĀJUMS:** Lai samazinātu ugunsgrēka vai elektriskās strāvas trieciena risku, NELĪTIETĪT ierīci kopā ar citām cietvielu ātruma kontroles ierīcēm.

Izmantoto piktogrammu skaidrojums

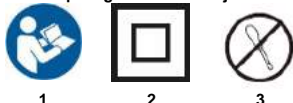

- Izlasiet lietošanas instrukciju, ievērojiet tajā ietvertos brīdinājumus un drošības nosacījumus!
- Otrā aizsardzības klase.
- Neizjauciet ierīci pats. Visa apkope jāveic pilnvarotam personālam.

**2. Izstrādājuma struktūra**

Lai pni lūdžam, izmantojot mūsu uzņēmuma gaisa atgirtāji, pirms lietošanas, lūdzu, uzmanīgi izlasiet šo rokasgrāmatu, lai pareizi darbinātu izstrādājumu ( A attēls )

- Vadības panelis
- Izplūdes vāks
- Kermeņa augšdaļa
- Dekoratīvs gredzens
- Apakškermenis
- Filtrēt
- Pamatnes pārsegs

**3. Pirms pirmās lietošanas**

Filteru ievietošana:

Ierīces komplektācijā ir visi filtri, kas ir ievietoti iekšpusē, taču pirms ierīces izmantošanas jums ir jānoņem filtru iepakojums. Izņemiet visus filtrus, izsaiņojiet tos un ievietojiet atpakaļ ierīcē, kā aprakstīts zemāk.

**Piezīme.** Pārliecinieties, ka filtri ir ievietoti pareizajā vietā.



- Ielieciet ierīci otrādi uz mīksta drānas, lai izvairītos no skrāpējumiem, lai atvērtu pamatnes pārsegu, uz pamata pārsega jāatrod bultiņas **punkts ▲** , kas atbilst pozīcijai LOCK, pagrieziet pamatnes pārsegu pretēji pulksteņrādītāja virzienam no LOCK pozīcijas OPEN. slēdzene ir atbrīvota. (B attēls)
- Noņemiet pamatnes pārsegu un izņemiet filtru.
- noņemiet iepakojumu no filtra. (C attēls )
- Ielieciet filtru atpakaļ ierīcē. (D attēls )
- Pagrieziet pamatnes pārsegu pulksteņrādītāja virzienā no pozīcijas ATVĒRTS līdz LOCK pozīcijai, jūs dzirdēsiet "klikšķa" skaņu, pamatnes pārsegs ir piestiprināts. (E attēls )

**4. Ierīces lietošana**

Par vadības paneli (F attēls):



- Ieslēgts / izslēgts
- Taimeris
- Filtera atiestatīšana

4. Gaisa kvalitāte un gaisma
5. Miega režīms
6. Ātrums

- a) **ievietojiet kontaktdakšu sienas kontaktlīdzdā** . Visas gaismas iedegas vienreiz un jūs dzirdat pīkstieni. Tad gaismas atkal izdziest. (G attēls)
- b) **Lai ieslēgtu ierīci, nospiediet barošanas pogu**  . Ieslēdzas vadības paneļa **barošanas** avoti , AQ indikators un FAN SPEED 1 ( zems) indikators.
- c) **Ventilatora ātruma regulēšana** . Ventilatora ātruma indikators norāda, ar kādu ventilatora ātrumu ierīce darbojas. Nospiediet **pogu**  Ātrums , lai pielāgotu ventilatora ātruma līmeni, ir trīs sviras 1 – 3 attiecas uz **zemu, vidēju un augstu līmeni** .
- d) **automātiskais režīms** . Automātiskajā režīmā ventilatora ātrumu automātiski koriģē atbilstoši AQI līmenim, kā norādīts zemāk:

AQ krāsa	Zils	Zaļš	apelsīns	sarkans
Ātruma režīms	Gulēt	1 (zems)	2 (vidējs)	3 (augsts)
AQ līmenis	Ļoti labi	Labi	Neveselīgs	Bīstams

- e) **Miega režīms** . Kad ierīci izmantojat miega režīmā, tā darbojas ļoti mierīgi, deg **tikai** un pogas, deg visas pārējās pogas, nospiediet citas pogas (izņemot un pogas), lai pastāvētu miega režīms.
- f) **AQ gaisma**. Darba statuss (gaisa kvalitātes gaisma) . Gaisa kvalitātes gaisā krāsa automātiski mainīsies atkarībā no sensora noteikšanas rezultāta. Gaidīšanas režīms (nakts apgaismojuma režīms)

1. Gaidīšanas režīmā nospiediet  taustiņu, iedegsies dzeltenās krāsas nakts gaismas (oranža) .
2. Vēlreiz nospiediet  pogu, lai gaisma kļūtu puse spilgtuma, lai izslēgtu naktsgaismu , vienkārši nospiediet pogu  trešo reizi, gaisma tiek

parādīta kā Spilgtums, Puse spilgtuma, Izslēgta.

#### g) Taimera iestatīšana

1. Nospiediet  , lai ieslēgtu vai izslēgtu taimeru un apskatītu taimera iespējas (2 stundas, 4 stundas vai 8 stundas).
2. Gaisa attīrītājs automātiski izslēdzas, kad taimeris ir pabeigts.

PIEZĪME Nospiežot  vai atvienojot gaisa attīrītāju, taimeris tiks atcelts.

#### h) filtra nomainīšanas gaisma .

Kad **indikators**  iedegas, tas nozīmē, ka jums jāpārbauda filtrs, vai tas ir jātīra vai jāmaina.

**Piezīme** . Filtra kalpošanas laiks ir atkarīgs no jūsu mājas gaisa kvalitātes un laika. Ierīces lietošana mītrā vidē saīsina filtra kalpošanas laiku.

#### i) Atmiņas funkcija

Gaisa attīrītājam ir iestatīšanas atmiņa, kamēr lietotāji to izslēdz, ieskaitot ventilatora ātrumu. Tas atgriezīsies pie pēdējā iestatījuma, kamēr lietotāji to pagriezīs vēlreiz.

#### 5. Tīra gaisa attīrītājs

Regulāri notīriet korpusa iekšpusi un ārpusi, lai putekļi neuzkrātos no iekšpuses un ārpusēs.

- a) Noslaukiet putekļus ar mīkstu, sausu drāniņu no ierīces korpusa.
- b) Notīriet gaisa iepūdi un izplūdi ar mīkstu, sausu drānu.

#### Piezīme:

- Pirms tīrīšanas vienmēr atvienojiet ierīci no elektrotīkla.
- Nekādā gadījumā neiegremdējiet ierīci ūdenī vai citā šķidrumā.
- Lai tīrītu kādu ierīces daļu, nekad nelietojiet agresīvus vai viegli uzliesmojošus tīrīšanas līdzekļus, piemēram, balinātāju vai spirtu.
- Filtrs NAV mazgājams.

#### 6. Filtru nomaiņa

Kad man vajadzētu nomainīt gaisa filtru?



Gaisa filtru ieteicams nomainīt ik pēc 6–8 mēnešiem. Tomēr, iespējams, agrāk vai vēlāk būs jāmaina filtrs, atkarībā no tā, cik bieži jūs izmantojat gaisa attīrītāju. Ir svarīgi uzmanīties no šādām filtra izbeigšanās pazīmēm :

- Palielināts darbības troksnis
- Samazināta gaisa plūsma
- Aizsērējis filtrs
- Palielināta smaku klātbūtne

#### PIEZĪME:

- Vide, kurā tiek izmantots gaisa attīrītājs, var arī pagarināt vai saīsina gaisa filtra kalpošanas laiku. Gaisa attīrītāja lietošana relatīvi augsta piesārņojuma vidē var nozīmēt, ka jums būs biežāk jāmaina gaisa filtrs .
- Ja gaisa piesārņojums savā vidē ir ļoti augsts, pastāv iespēja, ka filtri var nebūt pilnībā efektīvs, un var būt nepieciešams aizstāt **pirms**  iedegas.
- Pēc gaisa filtra maiņas atcerieties atiestatīt gaisa attīrītāju.



1. Izslēdziet ierīci un atvienojiet to no elektrotīkla. (H attēls)

2. Ielieciet ierīci otrādi uz mīksta auduma, lai izvairītos no skrāpējumiem, lai atvērtu pamatnes pārsegu, uz pamata pārsega jāatrod bultiņas **punkts** ▲, kas atbilst pozīcijai LOCK, pagrieziet pamatnes pārsegu pretējā pulksteņrādītāja virzienam no LOCK pozīcijas OPEN, pēc tam uz slēdzeni, atbrīvojot (J attēls)
3. Noņemiet veco filtru. (K attēls)
4. Noņemiet jaunā filtra iepakojuma materiālu. (L attēls)
5. Ielieciet jauno filtru atpakaļ ierīcē. (M attēls)
6. Pagrieziet pamatnes pārsegu pulksteņrādītāja virzienā no pozīcijas ATVERTS līdz LOCK pozīcijai, jūs dzirdēsiet "klikšķa" skaņu, pamatnes pārsegs ir piespīrināts. (N attēls)
7. Ievietojiet kontaktdakšu sienas kontaktlīdždā un atkal ieslēdziet ierīci. (G attēls)
8. Atiestatīt filtra darbības laiku. Filtra kalpošanas laiks ir jāiestata, ja  iedegas, pēc jaunā filtra nomaiņas jums ir jāiestata filtra kalpošanas laiks.
- a. Iespraudiet gaisa atširītāju un ieslēdziet to.
- b. Nospiediet un turiet  3 sekundes. (I attēls)
- c. **Atšaidiet**  un indikators nodziest, norādot, ka atiestatīšana ir pabeigta.

### Filtra nomaiņas spēka režīms

Izmantojot gaisa atširītāju vidē ar lielu piesārņojumu, gaisa filtra kalpošanas laiks var ievērojami samazināties. Jūs varat mainīt filtrus, pat ja  tas

neiedegas. Veiciet tālāk norādītās darbības, lai veiktu cieto atiestatīšanu.

1. Nomainiet gaisa filtrus, kā minēts sadaļā Filtru nomaiņa.
2. Pievienojiet gaisa atširītāju un turiet gaidīšanas režīmā.
3. Nospiediet un turiet  3 sekundes, un tas iedegas.
4. Nospiediet un turiet  vēlreiz 3 sekundes, un tas izslēgsies. Atiestatīšana ir pabeigta.

### 7. Uzglabāšana

Atvienojiet strāvas vadu, pēc tam notīriet mašīnu tīru, ielieciet ierīci iepakojuma maisiņā, pēc tam novietojiet sausā vietā.

### 8. Vide

Kalpošanas laika beigās neizmetiet to kopā ar parastajiem sadzīves atkritumiem, bet nododiet to oficiālajā savākšanas vietā pārstrādei. Šādi rīkojieties, jūs palīdzat saudzēt vidi.

 Šis marķējums norāda, ka šo produktu nedrīkst izmest kopā ar citiem sadzīves atkritumiem visā ES. Lai novērstu nekontrolētas atkritumu apglabāšanas iespējamo kaitējumu videi vai cilvēku veselībai, atbildīgi pārstrādājiet to, lai veicinātu materiālo resursu ilgtspējīgu atkārtotu izmantošanu. Lai atgrieztu lieto ierīci, lūdz, izmantojiet atgriešanas un savākšanas sistēmas vai sazinieties ar mazumtirgotāju, no kura produkts iegādāts. Viņi šo produktu var izmantot videi drošā pārstrādē.

### 9. Traucējummeklēšana

Šajā nodaļā ir apkopotas visbiežāk sastopamās problēmas, ar kurām jūs varētu saskarties ar ierīci. Ja nevarat atrisināt problēmu ar zemāk esošo informāciju, sazinieties ar savas valsts Patērētāju aprūpes centru.

Problēma	Cēlonis	Risinājums
Gaisa atširītājs neieslēdzas.	Vienība ir nav pievienots elektriskajam kontaktlīdždai.	Savienot ar spraudni uz powered electrical rozetei.
	Outlet kas nedarbojas pareizi.	Mēģiniet tapāt o air atširītājs uz adiferent kontaktlīdždas.
	Power poga ir nav nospiests plugg ing gaisa pur i Fier.	Nospiediet  Vienreiz, lai ieslēgtu o n tviņš gaisā PUR i Fier.
	Strāvas vads i s bojāts.	Tūlīt pārī r Nue izmantošanu un con t akts Klientu atbalsta .
Gaisa atširītājs nereaģē uz pogas vadību.	Air purif i er i r bojāta o r malfunct ioning.	Tūlīt pārī r Nue izmantošanu un con t akts Klientu atbalsta .
	Air purif i er i r nav pievienota i nLai i r out l et.	Savienot ar spraudni uz powered e l e c t r i c a l rozetei.
	Air pur i f i er i r bojāta o r malfunct ioning .	Tūlīt pārī r Nue izmantošanu un con t akts Klientu atbalsta .
Gaisa atširītājs darbības laikā rada neparastu troksni.	Gaisa filtri ir netīri .	Rep l a c e a r a i r filtrus kā i n s t r u c t e d i n <b>Filtru nomaiņas sadaļa</b> .
	Filtrs nav piemērots .	Pareizi vietu filtra (-iem), kā norādīts i n t h e <b>Pirms pirmās lietošanas un filtra nomaiņa</b> sektas i o n s.
	Ārvalstu objekts iekšā t viņš vienību.	Tūlīt pārī r Nue izmantošana un con t akts Klientu atbalsta. <b>DO NOT</b> mēģina atvērt gaisa atširītājs.
Ievērojami samazināts airflow.	Filtra kompleksa i ng nav noņemts .	Nonemiet fi l t e r no iepakojuma, pirms u s e .
	Ventilatora ātrums ir l ow.	Nospiediet " " , lai reklāmas iust ventilatora s p E E D .
	Gaisa filtri jābūt rep l Aced.	Rep l a c e a r a i r filtrus kā i n s t r u c t e d i n <b>Filtru nomaiņas</b> sekcija i ieslēgtā.
	Nepietiek numoīšana ar l l pusēs no atširītājs.	Nodrošināt t h e r e i s vismaz 38 c m (15collas) atstarpju uz visiem s i d e s no pur j a e r .
Sliktā gaisa atširīšanas kvalitāte.	Gaisa filtri ir jābūt rep l Aced.	Rep l a c e a r I R filtriem kā i n s t r u c t e d i n <b>Filter Replacement</b> sect i o n .
	Istaba pārāk larg e par t h e a i r atširītājs piemērojama apgabāl.	ir Nodrošināt t h e r e oom ir smal l e r t h a n (280 ft ² . )
	Gaisa i e p l ū d e s vai i z p l ū d e s i r b l o c k e d .	Nonemt objektus blokēt e s n g gaisu l e t o r o u t l e t .
	Filtri nav pareizi p l Aced j o n a m s i n g .	Pareizi novietojiet filtrus atzīmēts i n <b>Pirms pirmās lietošanas un filtra nomaiņa</b> sadaļās.
Filtra reset poga ir sti l i z g a i s m o t a s p ē c n o m a i n o t g a i s a f i l t r u .	Gaisa atširītājs i r b e e n reset nepareizi l y .	Skat t h e <b>filtra maiņai</b> s e C T I par par to, kā to pareizi reze t h e u n t ā .
ieslēdzas gaisa atširītājs, tad pēkšni izslēdzas.	Air pur i r Fjēra i r bojāta o r malfunct i o n i n g .	Immedia t Ely discon t i n u e mums e a n d c o n t a k t s C u s t o m e r S u p p o r t <b>NAV</b> mēģinājums uz o p e n t v iņš gaisa atširītājs par sevi-servic i n g .
Pēc ieslēgšanas vai ieslēgšanas gaisa atširītājs atkārtoti pīkst .		

**NOTA: PRIMA DI UTILIZZARE L'ATTREZZO ELETTRICO PER LA PRIMA VOLTA, LEGGERE QUESTO MANUALE DI ISTRUZIONI E CONSERVARLO PER RIFERIMENTI FUTURI.**

### 1. Norme di sicurezza dettagliate

Questa apparecchiatura può essere utilizzata da bambini di almeno 8 anni e da persone con capacità fisiche e mentali ridotte e da persone che non hanno familiarità con l'apparecchiatura, se viene fornita la supervisione o le istruzioni relative all'uso dell'apparecchiatura in modo sicuro in modo che il le minacce erano comprensibili. I bambini non dovrebbero giocare con l'attrezzatura. I bambini incustoditi non devono pulire o sottoporre a manutenzione l'attrezzatura.

**AVVERTIMENTO!** Il dispositivo è utilizzato per lavori in interni.

Quando si utilizzano apparecchi elettrici, è necessario seguire sempre le precauzioni di sicurezza di base per ridurre il rischio di incendio, scosse elettriche e lesioni alle persone. Queste precauzioni includono:

- a) Leggere tutte le istruzioni prima di utilizzare l'apparecchio.
- b) Per evitare il rischio di incendi o scosse elettriche, collegare l' apparecchio direttamente alla presa elettrica corretta .
- c) Se il filtro è coperto da un sacchetto al momento della spedizione, rimuovere il sacchetto di plastica prima dell'uso.
- d) Tenere il cavo lontano da aree a traffico intenso. Per pericolo evita il fuoco, MAI mettere il cavo sotto tappeti, registri di calore nelle vicinanze, radiatori, Risolve , o riscaldatori.
- e) Per proteggersi dai rischi elettrici, NON immergere l'apparecchio in acqua o altri liquidi . Non usare vicino all'acqua.
- f) È necessaria un'attenta supervisione quando qualsiasi apparecchio viene utilizzato da o vicino a bambini o persone disabili .
- g) Scollegare sempre il purificatore d'aria prima di spostare o pulire l'unità, aprire la griglia, cambiare il filtro e ogni volta che l'unità non è in uso. Per scollegare l'unità, assicurarsi di staccare la spina e non il cavo.
- h) NON far cadere o inserire MAI alcun oggetto nelle aperture dell'unità.
- i) NON azionare alcun apparecchio con un cavo o una spina danneggiati. Se la ventola del motore non funziona o l'unità è caduta o è stata danneggiata in qualsiasi modo, restituire l'apparecchio al produttore per l' esame e / o la riparazione.
- j) Utilizzare l'apparecchio solo per l'uso domestico previsto, come descritto in questo manuale. Qualsiasi altro uso non consigliato dal produttore può causare incendi, scosse elettriche o lesioni alle persone. L'utilizzo di accessori non consigliati o venduti dal produttore può causare rischi.
- k) NON utilizzare all'aperto.
- l) NON collocare MAI su una superficie morbida come un letto o un divano in quanto ciò potrebbe causare il ribaltamento dell'unità e bloccare le griglie di ingresso o uscita dell'aria.
- m) Tenere l'unità lontana da superfici riscaldate e fiamme libere.
- n) NON tentare di riparare o regolare alcuna funzione elettrica o meccanica di questa unità. In caso contrario, la garanzia verrà annullata. L'interno dell'unità non contiene parti riparabili dall'utente. Tutti gli interventi di manutenzione devono essere eseguiti da personale autorizzato.
- o) NON collocare nulla sopra l'unità.
- p) NON utilizzare MAI detersivi, benzina, purificatore per vetri, lucidanti per mobili , diluenti per vernici o altri solventi domestici per pulire qualsiasi parte dell'apparecchio.
- q) Spegnerne sempre l'apparecchio prima di scollegarlo.
- r) Questo apparecchio deve essere utilizzato solo in camera a temperature comprese tra 5 ° C e 45 ° C .
- s) **AVVERTENZA:** per ridurre il rischio di incendi o scosse elettriche, NON utilizzare l'apparecchio con alcun dispositivo di controllo della velocità a stato solido.

Spiegazione dei pittogrammi utilizzati

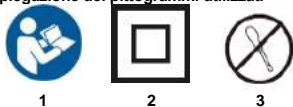

1. Leggere il manuale operativo, osservare le avvertenze e le condizioni di sicurezza in esso contenute!
2. Seconda classe di protezione.
3. Non smontare il dispositivo da soli. Tutti gli interventi di manutenzione devono essere eseguiti da personale autorizzato.

### 2. Struttura del prodotto

Benvenuti a utilizzare il nostro purificatore d'aria aziendale, prima dell'uso leggere attentamente questo manuale per utilizzare correttamente il prodotto ( Immagine A )

1. Pannello di controllo
2. Coperchio presa
3. Parte superiore del corpo
4. Anello decorativo
5. Parte inferiore del corpo
6. Filtro
7. Copertura della base

### 3. Prima del primo utilizzo

Posizionamento dei filtri:

L'apparecchio viene fornito con tutti i filtri montati all'interno, ma è necessario rimuovere l'imballaggio dei filtri prima di poter utilizzare l'apparecchio. Rimuovere tutti i filtri, disimballarli e reinserirli nell'apparecchio come descritto di seguito.

**Nota:** assicurarsi di inserire i filtri nella posizione corretta.

- a) Mettere l'apparecchio a testa in giù su un panno morbido per evitare di graffiare, di aprire il coperchio della base, è necessario trovare una freccia il punto  sul coperchio della base corrispondente posizione LOCK, ruotare la copertura della base in senso orario da LOCK posizione aperta, quindi il blocco rilasciato. (Immagine B)
- b) Rimuovere il coperchio della base ed estrarre il filtro.
- c) Rimuovere il materiale di imballaggio dal filtro. (Immagine C )
- d) Reinserrire il filtro nell'apparecchio. (Immagine D )
- e) Ruotare il coperchio della base in senso orario dalla posizione APERTA alla posizione BLOCCATO, si sentirà un "clic", il coperchio della base è fissato. (Immagine E )

### 4. Utilizzo dell'apparecchio

Informazioni sul pannello di controllo (Immagine F):

1. Accesso spento

2. Timer
3. Ripristino del filtro
4. Qualità dell'aria e luce
5. Modalità sleep
6. Velocità

a) **Inserire la spina nella presa a muro** . Tutte le luci si accendono una volta e si sente un segnale acustico. Poi le luci si spengono di nuovo. (Immagine G)



b) **Premere il pulsante di accensione per accendere l'apparecchio**. Le  spie di **alimentazione** , la spia AQ accesa e la spia FAN SPEED 1 ( Bassa) sul pannello di controllo si accendono .



c) **Regolazione della velocità del ventilatore** . La spia della velocità del ventilatore indica a quale velocità del ventilatore sta funzionando l'apparecchiatura. Premere il **pulsante**  Velocità per regolare il livello di velocità della ventola, ci sono tre leve 1 ~ 3 si riferiscono al livello **Basso**,

#### Medio e Alto .



d) **Modalità automatica** . In modalità Auto, la velocità della ventola verrà regolata automaticamente in base al livello AQI come di seguito:

Colore AQ	Blu	verde	arancia	Rosso
Modalità velocità	Dormire	1 (basso)	2 (medio)	3 (alto)
Livello AQ	Molto bene	Buona	Malsano	Pericoloso

e) **Modalità sleep** . Quando si utilizza l'elettrodomestico in modalità Sleep, funziona in modo molto silenzioso,  **solo**  i pulsanti e si accendono, tutti gli altri pulsanti si spengono, premere qualsiasi altro pulsante (eccetto e ) per attivare la modalità sleep.

f) **AQ Light**. Stato di lavoro (spia di  qualità  dell'aria) . Il colore della luce della qualità dell'aria cambierà automaticamente in base al risultato di rilevamento del sensore.  
Stato di standby (modalità luce notturna)

1. In modalità standby, premere il  pulsante, le luci notturne color ambra (arancione) si accenderanno.

2. Premere di  nuovo il pulsante, la luce diventa metà luminosità, per spegnere la luce notturna, basta premere il pulsante per la  terza volta, la luce cambia come Luminosità, Metà luminosità, Spento.

#### g) Impostazione del timer

1. Premere per  attivare o disattivare il timer e per scorrere le opzioni del timer (2 ore, 4 ore o 8 ore).
2. Il purificatore d'aria si spegnerà automaticamente al termine del timer.

NOTA: premendo  o scollegando il purificatore d'aria si annullerà il timer.

#### h) Spia di sostituzione del filtro .

Quando l' **indicatore** si  accende, significa che è necessario controllare il filtro se deve essere pulito o sostituito.

**Nota:** la durata del filtro dipende dalla qualità dell'aria domestica e dal tempo di utilizzo. L'uso dell'apparecchio in un ambiente umido ridurrà la durata del filtro.

#### i) Funzione di memoria

Il purificatore d'aria ha la memoria delle impostazioni mentre gli utenti lo spengono, compresa la velocità della ventola. Tornerà all'ultima impostazione mentre gli utenti la girano di nuovo.

#### 5. Purificatore d'aria pulito

Pulire regolarmente l'interno e l'esterno del corpo per evitare che la polvere si raccolga all'interno e all'esterno.

- a) Rimuovere la polvere con un panno morbido e asciutto dal corpo dell'apparecchio.
- b) Pulire l'ingresso e l'uscita dell'aria con un panno morbido e asciutto.

#### Nota:

- Scollegare sempre l'apparecchio prima di pulirlo.
- Non immergere mai l'apparecchio in acqua o altri liquidi.
- Non utilizzare mai detersivi aggressivi o infiammabili come candeggina o alcool per pulire qualsiasi parte dell'apparecchio.
- Il filtro NON è lavabile.

#### 6. Sostituzione del filtro

Quando devo sostituire il filtro dell'aria?

Si consiglia di cambiare il filtro dell'aria ogni 6-8 mesi. Tuttavia, potrebbe essere necessario cambiare il filtro prima o poi a seconda della frequenza di utilizzo del purificatore d'aria. È importante fare attenzione ai seguenti segni di filtro scaduto:

- Maggiore rumorosità durante il funzionamento
- Diminuzione del flusso d'aria
- Filtro intasato
- Maggiore presenza di odori



#### NOTA:

- L'ambiente in cui viene utilizzato il purificatore d'aria può anche prolungare o ridurre la durata del filtro dell'aria. L'uso del purificatore d'aria in un ambiente con inquinamento relativamente elevato può significare che sarà necessario cambiare il filtro dell'aria più spesso.
- Se l'inquinamento atmosferico nel vostro ambiente è molto alto, esiste la possibilità che i filtri non siano completamente efficaci e potrebbero dover essere sostituiti **prima che si**  accenda.
- Ricordarsi di ripristinare il purificatore d'aria dopo aver cambiato il filtro dell'aria.

1. Spegner l'apparecchio e scollegarlo. (Immagine H)
2. Mettere l'apparecchio a testa in giù su un panno morbido per evitare di graffiare, di aprire il coperchio della base, è necessario trovare una freccia il

**punto**  sul coperchio della base corrispondente posizione LOCK, ruotare la copertura della base in senso orario da serratura per aprire la posizione, poi la serratura rilasciato. (Immagine J)





3. Rimuovere il vecchio filtro. (Immagine K)
4. Rimuovere il materiale di imballaggio del nuovo filtro. (Immagine L)
5. Reinserrire il nuovo filtro nell'apparecchio. (Immagine M)
6. Ruotare il coperchio della base in senso orario dalla posizione APERTA alla posizione BLOCCATO, si sentirà un "clic", il coperchio della base è fissato. (Immagine N)
7. Inserire la spina nella presa a muro e accendere nuovamente l'apparecchio. (Immagine G)
8. Reimposta la durata del filtro. La durata del filtro deve essere ripristinata **se si**  accende, dopo aver sostituito il nuovo filtro, è necessario ripristinare la durata del filtro.
  - a. Collegare il purificatore d'aria e accendilo.
  - b. Tenere **premuto**  per 3 secondi. ( Immagine I)
  - c. **Rilasciare** , e la luce si spegnerà, indicando che il ripristino è completo.

### Modalità forza sostituzione filtro

Quando si utilizza il purificatore d'aria in un ambiente di forte inquinamento, la durata del filtro dell'aria può essere notevolmente ridotta. Puoi cambiare

i filtri anche **se** , non si accende. Seguire i passaggi seguenti per eseguire un hard reset.

1. Sostituire i filtri dell'aria come indicato nella sezione Sostituzione del filtro.
2. Collegare il purificatore d'aria e rimanere in modalità standby.
3. Tenere **premuto**  per 3 secondi e si accenderà.
4. Tenere **premuto di**  nuovo per 3 secondi e si spegnerà. Il ripristino è ora completo.

### 7. Conservazione

Scollegare il cavo di alimentazione, quindi pulire la macchina, riporre l'apparecchio nella busta di imballaggio, quindi riportarlo in un luogo asciutto e lontano.



### 8. Ambiente

Non gettare l'elettrodomestico con i normali rifiuti domestici a fine vita, ma consegnarlo presso un punto di raccolta ufficiale per il riciclaggio. In questo modo, contribuirai a preservare l'ambiente.

 Questo marchio indica che questo prodotto non deve essere smaltito con altri rifiuti domestici in tutta l'UE. Per prevenire possibili danni all'ambiente o alla salute umana derivanti dallo smaltimento incontrollato dei rifiuti, riciclarli in modo responsabile per promuovere il riutilizzo sostenibile delle risorse materiali. Per restituire il dispositivo usato, utilizzare i sistemi di restituzione e ritiro o contattare il rivenditore presso il quale è stato acquistato il prodotto. Possono prendere questo prodotto per il riciclaggio sicuro per l'ambiente.

### 9. Risoluzione dei problemi

Questo capitolo riassume i problemi più comuni che potresti incontrare con l'appliance. Se non riesci a risolvere il problema con le informazioni di seguito, contatta il Consumer Care Center del tuo paese.

Problema	Causa	Soluzione
Il purificatore d'aria non si accende.	Unità è non collegato a una presa elettrica.	Collegare la spina ad una presa elettrica.
	Uscita è non funziona correttamente.	Provare a collegare l'unità al deumidificatore in pubblica uscita.
	Il pulsante di alimentazione è non è stato premuto dopo Plugging in aria purifier.	Press  - Una volta per accendere o non ha AIR PUR in fier.
	Potenza cavo si è danneggiato.	Immediatamente discontinuare uso e con t atto di assistenza clienti.
Il purificatore d'aria non risponde ai controlli dei pulsanti . Il purificatore d'aria emette un rumore insolito durante il funzionamento.	Aria purifier è non inserito into un fuori l et.	Collegare la spina ad una presa elettrica.
	Air Purifier è difettoso o r malfunzioning .	Immediatamente discontinuare uso e con t Supporto atto clienti.
	I filtri dell'aria sono sporchi .	Rep lasso un ir filtri come i nstruc ed i n la Sezione di <b>sostituzione del filtro</b> .
Significativamente ridotta l'AIRFLOW .	Il filtro non si adatta correttamente.	Correttamente posto filtro (s) come osservato i n t h e <b>prima del primo utilizzo e filtro sostituzione</b> setta i o n s .
	Esteri oggetto all'interno t ha unità.	Immediatamente discontinuare uso e con t atto di assistenza clienti. <b>NON</b> tentare di aprire il purificatore d'aria.
	Filtro packag ing non è stato rimosso .	Rimuovere filte r da imballaggio prima u sé .
Scarsa qualità della purificazione dell'aria .	Velocità della ventola è low.	Premere  per annuncio iust fan speed .
	Air filtri devono essere rappresentante l aced.	Rep lasso un ir filtri come i nstruc ed i n la <b>Sostituzione del filtro sez i</b> .
	Non abbastanza spazio su un l lati del deumidificatore.	Garantire t h e r e i s almeno 38 c m (15pollici) di spazio su tutti i s i des del pur se i e r .
	I filtri dell'aria devono essere rappresentante l aced.	Rep lasso un ir filtri come i nstruc ed i n la <b>Sostituzione filtri sez i o n</b> .
Reset filtro pulsante è stit iluminato dopo aver sostituito l'aria filtri.	Camera è troppo larg e per t h e un ir de puratore applicabile zona.	Garantire t h e r oom a dire smal l e r t h a n (280 ft <sup>2</sup> .
	Aria di ingresso o di uscita è b l o c k e d .	Oggetti rimuovono bloccano i n g aria i n l e t o r fuori l et.
	Filtri non correttamente p l a c e d i n h o u s i n g .	Correttamente inserire filtri come notato i n l a <b>Prima del primo utilizzo e sostituzione del filtro sezioni</b> .
Il purificatore d'aria si accende, poi si spegne improvvisamente.	L'aria purificatore h a b e e n resettato corretto l y .	Vedi t h e <b>sostituzione del filtro</b> s e e C T I i n su come a correttamente Rese t ° e u n esso .
	Aria purifier è difettoso o r malfunzioning .	Immediat e l y s c o l l e t i n u E n o i E a n d c o n t a t t o C u s t o m e r S u p p o r t <b>NON</b> tentare di o p e n t h a purificatore d'aria per auto-servic ing .

**OPMERKING: VOORDAT HET ELEKTRICITEITSGEREEDSCHAP VOOR DE EERSTE KEER WORDT GEBRUIKT, LEES DEZE INSTRUCTIEHANDLEIDING EN BEWAAR HET VOOR TOEKOMSTIGE REFERENTIE.**

### 1. Gedetailleerde veiligheidsvoorschriften

Deze apparatuur mag worden gebruikt door kinderen van minimaal 8 jaar oud en door personen met verminderde fysieke en mentale vermogens en personen die niet bekend zijn met de apparatuur, mits onder toezicht of instructie met betrekking tot het veilige gebruik van de apparatuur wordt gezorgd, zodat de bedreigingen waren begrijpelijk. Kinderen mogen niet met de apparatuur spelen. Kinderen zonder toezicht mogen de apparatuur niet schoonmaken of onderhouden.

**WAARSCHUWING!** Het apparaat wordt gebruikt voor binnenwerk.

Bij het gebruik van elektrische apparaten moeten altijd elementaire veiligheidsmaatregelen worden gevolgd om het risico te verminderen het risico van brand, elektrische schokken en persoonlijk letsel. Deze voorzorgsmaatregelen zijn onder meer:

- Lees alle instructies voordat u het apparaat gebruikt.
- Om brand of elektrische schokken te voorkomen, steekt u het apparaat rechtstreeks in het juiste stopcontact.
- Als het filter bij verzending is afgedekt door een zak, verwijder de plastic zak dan voor gebruik.
- Houd het snoer uit plaatsen met veel verkeer. Om gevaarlijke situaties te voorkomen brand, NOOIT het snoer onder tapijten, in de buurt van verwarmingselementen, radiatoren, lost , of kachels.
- Dompel het apparaat NIET onder in water of andere vloeistoffen om het tegen elektrische gevaren te beschermen . Niet in de buurt van water gebruiken.
- Nauw toezicht is noodzakelijk wanneer een apparaat wordt gebruikt door of in de buurt van kinderen of gehandicapte personen.
- ontkoppelt de luchtreiniger voor verplaatsen of schoonmaken, het openen van de grill, verandert het filter en wanneer het apparaat niet wordt gebruikt. Trek aan de stekker en niet aan het snoer om het apparaat los te koppelen .
- Laat NOOIT voorwerpen in de openingen van het apparaat vallen of steek er NOOIT iets in.
- Gebruik GEEN apparaat met een beschadigd snoer of stekker. Als de motorventilator niet werkt of de unit is gevallen of op enigerlei wijze is beschadigd, retourneer het apparaat dan voor onderzoek en / of reparatie naar de fabrikant .
- Gebruik het apparaat alleen voor bedoeld huishoudelijk gebruik zoals beschreven in deze handleiding. Elk ander gebruik dat niet door de fabrikant wordt aanbevolen, kan brand, elektrische schokken of persoonlijk letsel veroorzaken . Het gebruik van hulpstukken die niet door de fabrikant worden aanbevolen of verkocht, kan gevaar opleveren.
- NIET buitenshuis gebruiken.
- Plaats het apparaat NOOIT op een zacht oppervlak, zoals een bed of bank, omdat het apparaat hierdoor kan kantelen en de luchtinlaat- of uitlaatroosters kunnen blokkeren.
- Houd het apparaat uit de buurt van hete oppervlakken en open vuur.
- Probeer GEEN elektrische of mechanische functies van dit apparaat te repareren of aan te passen. Hierdoor vervalt uw garantie. De binnenkant van het apparaat bevat geen onderdelen die door de gebruiker kunnen worden onderhouden. Al het onderhoud dient te worden uitgevoerd door een geautoriseerd persoon.
- Gebruik niets op het apparaat.
- NOOIT reinigingsmiddelen, benzine, glas zuiveringsinstallatie, furnitu re poetsmiddel, verdunner of andere huishoudelijke oplosmiddelen om onderdelen van het apparaat te reinigen.
- Schakel het apparaat altijd uit voordat u de stekker uit het stopcontact haalt.
- Het apparaat alleen worden gebruikt in ruimte met een temperatuur tussen 5 ° C en 45 ° C .
- WAARSCHUWING:** Om het risico op brand of elektrische schokken te verminderen, mag u het apparaat NIET gebruiken met een solid-state snelheidsregelaar.

Verklaring van de gebruikte pictogrammen

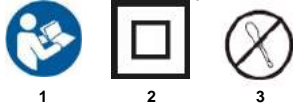

- Lees de bedieningshandleiding, neem de waarschuwingen en veiligheidsvoorwaarden in deze handleiding in acht!
- Tweede beschermingsklasse.
- Demonteer het apparaat niet zelf. Al het onderhoud moet worden uitgevoerd door bevoegd personeel.

### 2. Product structuur

Welkom bij het gebruik van de luchtreiniger van ons bedrijf. Lees voor gebruik deze handleiding zorgvuldig door om het product correct te bedienen ( Afbeelding A)

- Controlepaneel
- Uitlaatklep
- Bovenlichaam
- Decoratieve ring
- Onderlichaam
- Filter
- Onderplaat

### 3. Voor het eerste gebruik

De filters plaatsen:

Het apparaat wordt geleverd met alle filters erin, maar u moet de verpakking van de filters verwijderen voordat u het apparaat kunt gebruiken. Verwijder alle filters, pak ze uit en plaats ze terug in het apparaat zoals hieronder beschreven.

**Opmerking:** zorg ervoor dat u de filters op de juiste positie plaatst.

- Plaats het apparaat ondersteboven op een zachte doek om krassen te voorkomen, om de basis te openen, moet je een pijl te wijzen  op de onderplaat die corresponderen met de LOCK positie, draai de onderplaat tegen de klok van aanslag tot stand OPEN, dan het slot is vrijgegeven. (Afbeelding B)
- Verwijder de bodemdeksel en verwijder het filter.
- Verwijder het verpakkingsmateriaal van het filter. (Afbeelding C)
- Plaats het filter terug in het apparaat. (Afbeelding D)
- Draai de onderplaat rechtsom van de OPEN-positie naar de LOCK-positie, u hoort een "klik" geluid, de onderplaat is vastgemaakt. (Afbeelding E)

#### 4. Gebruik van het apparaat

Over het bedieningspaneel (afbeelding F):

1. Aan uit
2. Timer
3. Filter gereset
4. Luchtkwaliteit en licht
5. Sleep -modus
6. Snelheid



a) **Stek de stekker in het stopcontact** . Alle lampjes gaan één keer aan en je hoort een piep. Dan gaan de lichten weer uit. (Afbeelding G)

b) **Druk op de aan / uit-knop om het apparaat in te schakelen. De kracht**  lig hts, AQ licht op en FAN SPEED 1 licht ( Low) op het bedieningspaneel gaan.

c) **Aanpassing ventilatorsnelheid** . Het ventilatorsnelheidlampje geeft aan op welke ventilatorsnelheid het apparaat werkt. Druk op de Speed- **knop**  om het ventilatorsnelheidsniveau aan te passen, er zijn drie hendels 1 ~ 3 verwijst naar **Laag, Gemiddeld en Hoog niveau** .



d) **Automatische modus** . In de automatische modus wordt de ventilatorsnelheid automatisch aangepast volgens het AQI-niveau, zoals hieronder:

AQ Kleur	Blauw	Groen	Oranje	Rood
Snelheidsmodus	Slaap	1 (laag)	2 (gemiddeld)	3 (hoog)
AQ-niveau	Heel goed	Goed	Ongezond	Gevaarlijk

e) **Slaapstand** . Wanneer u het apparaat in de slaapstand staat, werkt het heel stil,  **alleen de**  en toetsen lichten op, alle andere knoppen licht uit op een willekeurige andere knoppen (met uitzondering van  en  knoppen) om de slaapstand bestaan.

f) **AQ Light**. Werkstatus (luchtkwaliteitslampje) . De lichtkleur van de luchtkwaliteit zal automatisch veranderen volgens het detectieresultaat van de sensor. Stand-bystatus (Nachtlichtmodus)

1. Druk in de standby-status op deknop,  de amberkleurige nachtlampjes (oranje) gaan aan.

2. Druk nogmaals op  de knop, het licht wordt halve helderheid, om het nachtlampje uit te schakelen , drukt u gewoon de derde keer op de knop  , het licht wisselt als Helderheid, Halve helderheid, Uit.

#### g) Timer instellen

1. Druk op om de timer in of uit te schakelen en door de timeropties te bladeren (2 uur, 4 uur of 8 uur).
2. De luchtreiniger wordt automatisch uitgeschakeld zodra de timer is afgelopen.

OPMERKING: Door op de luchtreiniger te drukken of de stekker uit het stopcontact te halen, wordt de timer geannuleerd.

#### h) Filter vervanging licht .

Als het **indicatielampje** brandt, betekent dit dat u het filter moet controleren of het moet worden schoongemaakt of vervangen.

**Opmerking:** de levensduur van het filter is gebaseerd op de luchtkwaliteit in uw huis en het gebruik van tijd. Gebruik van het apparaat in een vochtige omgeving verkort de levensduur van het filter.

#### i) Memory Function

De luchtreiniger heeft het instelgeheugen terwijl de gebruikers hem uitschakelen, inclusief ventilatorsnelheid. Het keert terug naar de laatste instelling terwijl de gebruikers eraan draaien opnieuw.

#### 5. Maak de luchtreiniger schoon

Reinig regelmatig de binnen- en buitenkant van de behuizing om te voorkomen dat stof zich aan de binnen- en buitenkant ophoopt.

- a) Veeg stof met een zachte, droge doek van de behuizing van het apparaat.
- b) Maak de luchtinlaat en de luchtuitlaat schoon met een zachte, droge doek.

#### Notitie:

- Haal altijd de stekker uit het stopcontact voordat u het schoonmaakt.
- Dompel het apparaat nooit onder in water of een andere vloeistof.
- Gebruik nooit agressieve of ontvlambare schoonmaakmiddelen zoals bleekmiddel of alcohol om enig onderdeel van het apparaat te reinigen.
- Het filter is NIET wasbaar.

#### 6. Filter vervangen

Wanneer moet ik het luchtfilter vervangen?

Het wordt aanbevolen om het luchtfilter elke 6–8 maanden te vervangen. Het kan echter zijn dat u uw filter vroeg of laat moet vervangen, afhankelijk van hoe vaak u uw luchtreiniger gebruikt. Het is belangrijk om op de volgende tekenen van vervallen filter te letten :

- Verhoogd bedrijfsgeluid
- Verminderde luchtstroom
- Verstopt filter
- Verhoogde aanwezigheid van geuren

#### NOTITIE:



• De omgeving waarin de luchtreiniger wordt gebruikt, kan ook de levensduur van het luchtfilter verlengen of verkorten . Als u uw luchtreiniger gebruikt in een omgeving met relatief hoge vervuiling, kan het zijn dat u het luchtfilter vaker moet vervangen.

• Als de luchtvervuiling in uw omgeving erg hoog is, bestaat de kans dat de filters niet helemaal effectief zijn en moeten worden vervangen **voordat ze**  branden.

• Vergeet niet om de luchtreiniger te resetten nadat u het luchtfilter hebt vervangen.



1. Schakel het apparaat uit en trek de stekker uit het stopcontact. (Afbeelding H)

2. Plaats het apparaat ondersteboven op een zachte doek om krassen te voorkomen, om de basis te openen, moet je een pijl te **wijzen**  op de onderplaat die correspondeert met de LOCK positie, draai de onderplaat tegen de wijzers van de klok van LOCK naar OPEN positie, dan is het slot vrijgelaten. (Afbeelding J)

3. Verwijder het oude filter. (Afbeelding K)
4. Verwijder het verpakkingsmateriaal van het nieuwe filter. (Afbeelding L)
5. Plaats het nieuwe filter terug in het apparaat. (Afbeelding M)
6. Draai de onderplaat rechtsom van de OPEN positie naar de LOCK positie, u hoort een "klik" geluid, de onderplaat is vastgemaakt. (Afbeelding N)
7. Steek de stekker in het stopcontact en schakel het apparaat weer in. (Afbeelding G)
8. Reset de levensduur van het filter. De levensduur van het filter moet worden gereset als  oplicht, nadat u het nieuwe filter hebt vervangen, moet u de levensduur van het filter opnieuw instellen.
  - a. Sluit de luchtreiniger aan en zet hem aan.
  - b. Druk op en **houden**  gedurende 3 seconden. ( Afbeelding I)
  - c. **Laat**  los en het lampje gaat uit, wat aangeeft dat de reset is voltooid.

### Filtervervangingskrachtmodus

Bij gebruik van de luchtreiniger in een omgeving met zware vervuiling kan de levensduur van het luchtfilter aanzienlijk worden verkort. U kunt de filters vervangen, zelfs als  niet oplicht. Volg de onderstaande stappen om een harde reset uit te voeren .

1. Vervang de luchtfilters zoals vermeld in het gedeelte Filter vervangen.
2. Sluit de luchtreiniger aan en blijf in de stand-bymodus.
3. Druk op en **houden**  gedurende 3 seconden, en het zal oplichten.
4. Druk en **houd**  nogmaals gedurende 3 seconden, en het zal uit te schakelen. De reset is nu voltooid.

### 7. Opslag

Haal de stekker uit het stopcontact, veeg de machine schoon, doe het apparaat in de verpakkingszak en berg het vervolgens op een droge plaats op.

### 8. Milieu

Gooi het apparaat aan het einde van zijn levensduur niet weg met het normale huisvuil, maar lever het in op een officieel inzamelpunt voor hergebruik. Door dit te doen, draagt u bij aan het behoud van het milieu.

Deze markering geeft aan dat dit product in de hele EU niet met ander huishoudelijk afval mag worden weggegooid. Om mogelijke schade aan het milieu of de menselijke gezondheid door ongecontroleerde afvalverwijdering te voorkomen, moet u het op een verantwoorde manier recycleren om het duurzame hergebruik van materiële hulpbronnen te bevorderen. Om uw gebruikte apparaat te retourneren, gebruikt u de retour- en ophaalsystemen of neemt u contact op met de winkel waar het product is gekocht. Ze kunnen dit product meenemen voor milieuvriendelijke recycling.



### 9. Probleemoplossers

Dit hoofdstuk geeft een overzicht van de meest voorkomende problemen die u met het apparaat kunt tegenkomen. Als u het probleem niet met de onderstaande informatie kunt oplossen, neem dan contact op met het Consumer Care Centre in uw land.

Probleem	Oorzaak	Oplossing
Luchtreiniger gaat niet aan.	Eenheid is niet aangesloten e l ectrical outlet.	Sluit de stekker aan een aangedreven e l ectr i cal outlet.
	Uitlaat werkt niet goed.	Probeer het aansluiten van de e n i r zuiveringsinstallatie in advertentiegroepen i fferent stopcontact.
	Uit-knop is niet na Plugg ingedrukt i ng i n de lucht pur i fier.	Druk op ' (!) : Een keer om te draaien o n t hij de lucht pur i fier .
	Macht cord i s beschadigd.	Onmiddellijk discont i nue gebruik en contact C-ustomer Support .
Luchtreiniger reageert niet op de knop controles.	Air purif i er i s defect o r malfunct i oning.	Sluit de stekker aan een aangedreven e l ectr i cal outlet.
	Lucht pur i fier i s defect o r malfunct i oning .	Onmiddellijk discont i nue gebruik en con t act Customer Support.
De luchtreiniger maakt een ongebruikelijk geluid tijdens het gebruik.	Air filters zijn vuil .	Rep l ace de a i r filters als i n s t r u c t e d i n de <b>Filter vervangen</b> sectie .
	Filter past niet goed.	Op de juiste plaats Filter (s) als aangegeven i n t h e <b>Voor het eerste gebruik</b> en <b>Filter Replacement</b> sekte i o n s .
	Buitenlandse object i n t hij unit.	Onmiddellijk discont i nue gebruik en con t act Customer Support. <b>Probeer</b> de luchtreiniger <b>NIET</b> te openen .
Significant verlaagde air f low .	Filter packag i ng i s niet verwijderd .	Verwijder f i l t e r uit verpakkingsmateriaal voordat u se .
	Ventilatorsnelheid low.	Druk op " " ad j u s t fan s p e e d .
	Air filters moeten rep l aced.	Rep l ace de a i r filters als i k NSTR u c t e d i n de <b>Filtervervang</b> sectie i aan.
Slechte lucht zuiveren kwaliteit.	Niet genoeg ruimte op een l i jden van de zuiveringsinstallatie.	Verzekeren t h e r e i s minste 38 c m (15inches) ruimteproblemen aan alle s i des van de pur i ndie r .
	Air filters moeten worden rep l aced.	Rep l ace het een i r filters als i k n s t r u c t e d i n de <b>Filtervervang</b> sectie i o n .
	Kamer te l a r g e voor t h e e n i r zuiveringsinstallatie van toepassing gebied.	Verzekeren t h e r o o m wil smal l e r t h a n (280 f t <sup>2</sup> .
	Lucht inlaat of uitlaat i s b l o c k e d .	Verwijder voorwerpen blok i ng lucht l e t o r n i e t l e t .
Filter reset -knop i s s t i l verlicht na het vervangen van de lucht filters.	Filters niet goed p l a c e d i n h o u s i n g .	Plaats de filters op de juiste manier zoals vermeld i n de secties <b>Vóór het eerste gebruik</b> en <b>Filter vervangen</b> .
	De lucht purifier i s b e e n opnieuw correct l y .	Zie t h e <b>Filtervervang</b> s e c t i o p over hoe om goed t e o n d e t t h e u n h e t .
Luchtreiniger wordt ingeschakeld, gaat dan plotseling uit.	Lucht pur i fier i s defect o r malfunct i o n i n g .	Immedia t e l y discont i n u e o n s e a n d con t a c t C u s t o m e r S u p p o r t <b>NIET</b> proberen om o p e N T h i j luchtreiniger voor zelf-serv i n g .
	De luchtreiniger piept herhaaldelijk nadat deze is ingeschakeld of aangesloten.	

**REMARQUE: AVANT D'UTILISER L'OUTIL ÉLECTRIQUE POUR LA PREMIÈRE FOIS, LISEZ CE MANUEL D'INSTRUCTIONS ET CONSERVEZ-LE POUR RÉFÉRENCE FUTURE.**

### 1. Règles de sécurité détaillées

Cet équipement peut être utilisé par des enfants d'au moins 8 ans et par des personnes ayant des capacités physiques et mentales réduites et des personnes qui ne sont pas familiarisées avec l'équipement, si une surveillance ou des instructions concernant l'utilisation de l'équipement en toute sécurité sont fournies afin que les menaces étaient compréhensibles. Les enfants ne doivent pas jouer avec l'équipement. Les enfants sans surveillance ne doivent pas nettoyer ou entretenir l'équipement.

**AVERTISSEMENT!** L'appareil est utilisé pour les travaux en intérieur.

Lors de l'utilisation d'appareils électriques, des précautions de sécurité de base doivent toujours être suivies pour réduire

le risque d'incendie, d'électrocution et de blessures corporelles. Ces précautions comprennent:

- a) Lisez toutes les instructions avant d'utiliser l'appareil.
- b) Pour éviter tout risque d'incendie ou d'électrocution, branchez l'appareil directement dans une prise électrique appropriée.
- c) Si le filtre est couvert par un sac lors de l'expédition, retirez le sac en plastique avant utilisation.
- d) Gardez le cordon hors des zones à fort trafic. Pour éviter les risques d'incendie, NE JAMAIS mettre le cordon sous les tapis, les registres de chaleur, près de radiateurs, Résout, ou appareils de chauffage.
- e) Pour vous protéger contre les risques électriques, NE PAS immerger l'appareil dans l'eau ou tout autre liquide. Ne pas utiliser près de l'eau.
- f) Une surveillance étroite est nécessaire lorsqu'un appareil est utilisé par ou à proximité d'enfants ou de personnes handicapées.
- g) Débranchez toujours le purificateur d'air avant de déplacer ou de nettoyer l'unité, d'ouvrir le gril, de changer le filtre et chaque fois que l'unité n'est pas utilisée. Pour déconnecter l'appareil, assurez-vous de tirer sur la fiche et non sur le cordon.
- h) NE JAMAIS laisser tomber ni insérer d'objets dans les ouvertures de l'appareil.
- i) NE PAS faire fonctionner un appareil dont le cordon ou la fiche est endommagé. Si le ventilateur du moteur ne fonctionne pas ou si l'unité est tombée ou est endommagée de quelque manière que ce soit, renvoyez l'appareil au fabricant pour examen et / ou réparation.
- j) N'utilisez l'appareil que pour un usage domestique prévu tel que décrit dans ce manuel. Toute autre utilisation non recommandée par le fabricant peut provoquer un incendie, un choc électrique ou des blessures corporelles. L'utilisation d'accessoires non recommandés ou vendus par le fabricant peut entraîner des risques.
- k) NE PAS utiliser à l'extérieur.
- l) NE JAMAIS placer sur une surface molle comme un lit ou un canapé, car cela pourrait faire basculer l'appareil sur un bloc d'entrée ou de sortie d'air.
- m) Tenez l'appareil éloigné des surfaces chauffées et des flammes nues.
- n) N'essayez PAS de réparer ou d'ajuster les fonctions électriques ou mécaniques de cet appareil. Cela annulera votre garantie. L'intérieur de l'appareil ne contient aucune pièce réparable par l'utilisateur. Tous les entretiens doivent être effectués par une personne autorisée.
- o) NE placez rien sur le dessus de l'appareil.
- p) N'utilisez JAMAIS de détergents, d'essence, de purificateur de verre, de polish à meuble, de diluant à peinture ou d'autres solvants ménagers pour nettoyer une partie quelconque de l'appareil.
- q) Éteignez toujours l'appareil avant de le débrancher.
- r) Cet appareil ne doit être utilisé dans la chambre à des températures comprises entre 5 ° C et 45 ° C.
- s) **AVERTISSEMENT:** Pour réduire le risque d'incendie ou d'électrocution, NE PAS utiliser l'appareil avec un dispositif de contrôle de vitesse à semi-conducteurs.

### Explication des pictogrammes utilisés



1



2



3

1. Lisez le manuel d'utilisation, respectez les avertissements et les conditions de sécurité qu'il contient!

2. Deuxième classe de protection.

3. Ne démontez pas l'appareil vous-même. Tout entretien doit être effectué par du personnel autorisé.

### 2. La structure du produit

Bienvenue en utilisant le purificateur d'air de notre société, avant utilisation, veuillez lire attentivement ce manuel pour faire fonctionner correctement le produit (Image A)

1. Panneau de configuration
2. Couvercle de sortie
3. Haut du corps
4. Anneau décoratif
5. Bas du corps
6. Filtre
7. Cache de base

### 3. Avant la première utilisation

Placer les filtres:

L'appareil est livré avec tous les filtres installés à l'intérieur, mais vous devez retirer l'emballage des filtres avant de pouvoir utiliser l'appareil. Retirez tous les filtres, déballez-les et remettez-les dans l'appareil comme décrit ci - dessous.

**Remarque:** assurez-vous d'insérer les filtres dans la bonne position.

a) Mettez l'appareil à l'envers sur un chiffon doux pour éviter de rayer, pour ouvrir le couvercle de la base, vous devez trouver un **point de**  flèche sur le couvercle de la base correspondant à la position LOCK, tournez le couvercle de la base dans le sens antihoraire de la position LOCK à OPEN, puis le verrou est sorti. (Image B)

b) Retirez le couvercle de fond et retirez le filtre.

c) Retirez le matériau d'emballage du filtre. (Image C)

d) Remettez le filtre dans l'appareil. (Image D)

e) Tournez le couvercle de la base dans le sens des aiguilles d'une montre de la position OPEN à la position LOCK, vous entendrez un « clic », le couvercle de la base est fixé. (Image E)

### 4. Utilisation de l'appareil

À propos du panneau de commande (Image F):

1. Allumé éteint
2. Minuteur
3. Reset de filtre

4. Qualité de l'air et lumière

5. Mode veille

6. La vitesse

a) **Branchez la fiche dans la prise murale** . Tous les voyants s'allument une fois et vous entendez un bip. Puis les lumières s'éteignent à nouveau. (Image G)

b) **Appuyez sur le bouton d'alimentation pour allumer l'appareil. La puissance**  Lig hts, lumière AQ sur et FAN SPEED 1 lumière ( faible) sur le panneau de commande continuent.

c) **Réglage de la vitesse du ventilateur** . Le voyant de vitesse du ventilateur indique à quelle vitesse du ventilateur fonctionne l'appareil. Appuyez sur

le **bouton**  Vitesse pour régler le niveau de vitesse du ventilateur, il y a trois leviers 1 ~ 3 se référant aux **niveaux bas, moyen et élevé** .

d) **Mode automatique** . En mode Auto, la vitesse du ventilateur sera automatiquement ajustée en fonction du niveau AQI comme ci-dessous:



Couleur AQ	Bleu	vert	Orange	rouge
Mode vitesse	Dormir	1 (faible)	2 (moyen)	3 (élevé)
Niveau AQ	très bien	Bien	Mauvais pour la santé	Hasardeux

e) **Mode veille** . Lorsque vous utilisez l'appareil en mode veille, il fonctionne très silencieusement, **seuls les** boutons et s'allument, tous les autres boutons s'éteignent, appuyez sur n'importe quel autre bouton (à l'exception des boutons et ) pour activer le mode veille.

f) **AQ Light**. État de fonctionnement (lumière de qualité de l'air) . La couleur de la lumière de qualité de l'air changera automatiquement en fonction du résultat de détection du capteur.

État de veille (mode veilleuse)

1. En état de veille, appuyez sur le  bouton, les veilleuses ambrées (orange) s'allumeront.

2. Appuyez à nouveau sur le  bouton, la lumière devient demi-luminosité, pour éteindre la veilleuse, appuyez simplement sur le bouton une  troisième fois, la lumière passe en mode Luminosité, Demi-luminosité, Arrêt.

g) **Réglage de la minuterie**

1. Appuyez  pour activer ou désactiver la minuterie et pour parcourir les options de la minuterie (2 heures, 4 heures ou 8 heures).  
2. Le purificateur d'air s'éteindra automatiquement une fois la minuterie terminée.

REMARQUE: le fait d'appuyer  sur ou de débrancher le purificateur d'air annulera la minuterie.

h) **Lampe de remplacement du filtre** .

Lorsque le **voyant**  s'allume, cela signifie que vous devez vérifier le filtre s'il doit être nettoyé ou remplacé.

**Remarque:** la durée de vie du filtre dépend de la qualité de l'air de votre maison et du temps d'utilisation. L'utilisation de l'appareil dans un environnement humide réduira la durée de vie du filtre.

i) **Fonction mémoire**

Le purificateur d'air a la mémoire de réglage pendant que les utilisateurs l'éteignent, y compris la vitesse du ventilateur. Il reviendra au dernier réglage pendant que les utilisateurs le tournent à nouveau.

5. **Purificateur d'air propre**

Nettoyez régulièrement l'intérieur et l'extérieur du corps pour empêcher la poussière de s'accumuler à l'intérieur et à l'extérieur.

a) Essuyez la poussière avec un chiffon doux et sec sur le corps de l'appareil.

b) Nettoyez l'entrée et la sortie d'air avec un chiffon doux et sec.

**Remarque:**

- Débranchez toujours l'appareil avant de le nettoyer.
- Ne plongez jamais l'appareil dans l'eau ou tout autre liquide.
- N'utilisez jamais d'agents de nettoyage agressifs ou inflammables tels que de l'eau de javel ou de l'alcool pour nettoyer une partie quelconque de l'appareil.
- Le filtre n'est PAS lavable.

6. **Remplacement du filtre**

Quand dois-je remplacer le filtre à air?

Il est recommandé de changer le filtre à air tous les 6 à 8 mois. Cependant, vous devrez peut-être changer votre filtre tôt ou tard en fonction de la fréquence à laquelle vous utilisez votre purificateur d'air. Il est important de faire attention aux signes suivants de filtre expiré:

- Augmentation du bruit de fonctionnement
- Diminution du débit d'air
- Filtre obstrué
- Augmentation de la présence d'odeurs

REMARQUE:

- L'environnement dans lequel le purificateur d'air utilisé peut également prolonger ou raccourcir la durée de vie du filtre à air. L'utilisation de votre purificateur d'air dans un environnement de pollution relativement élevée peut signifier que vous devrez changer le filtre à air plus souvent.
- Si la pollution de l'air dans votre environnement est très élevée, il est possible que les filtres ne soient pas complètement efficaces et doivent être remplacés **avant de**  s'allumer.
- N'oubliez pas de réinitialiser le purificateur d'air après avoir changé le filtre à air.



1. Éteignez l'appareil et débranchez-le. (Image H)

2. Placez l'appareil à l'envers sur un chiffon doux pour éviter de rayer, pour ouvrir le cache de fond, vous devez trouver un **point de**  flèche sur le cache de fond correspondant à la position LOCK, tournez le cache de fond dans le sens antihoraire de la position LOCK à OPEN , puis le verrou libéré. (Image J)

3. Retirez l'ancien filtre. (Image K)

4. Retirez le matériau d'emballage du nouveau filtre. (Image L)

5. Remettez le nouveau filtre dans l'appareil . (Image M)



6. Tournez le cache de fond dans le sens des aiguilles d'une montre de la position OPEN à la position LOCK, vous entendrez un « clic », le cache de fond est fixé. (Image N)
7. Branchez la fiche dans la prise murale et rallumez l'appareil. (Image G)
8. Réinitialisez la durée de vie du filtre. La durée de vie du filtre doit être réinitialisée si  s'allume, après avoir remplacé le nouveau filtre, vous devez réinitialiser la durée de vie du filtre.
  - a. Branchez le purificateur d'air et allumez-le.
  - b. Appuyez et maintenez  pendant 3 secondes. (Image I)

c. Relâchez  et le voyant s'éteint, indiquant que la réinitialisation est terminée.

### Mode force de remplacement du filtre

Lors de l'utilisation du purificateur d'air dans un environnement fortement pollué, la durée de vie du filtre à air peut être considérablement réduite. Vous

pouvez changer les filtres même s'il  ne s'allume pas. Suivez les étapes ci-dessous pour effectuer une réinitialisation matérielle.

1. Remplacez les filtres à air comme indiqué dans la section Remplacement du filtre.
2. Branchez le purificateur d'air et restez en mode veille.
3. Appuyez et maintenez  pendant 3 secondes, et il s'allumera.
4. Appuyez et maintenez à  nouveau pendant 3 secondes, et il s'éteindra. La réinitialisation est maintenant terminée.

### 7. Espace de rangement

Débranchez le cordon d'alimentation, puis essuyez la machine, placez l'appareil dans le sac d'emballage, puis rangez-le dans un endroit sec à l'écart.



### 8. Environnement

Ne jetez pas l'appareil avec les déchets ménagers normaux en fin de vie, mais déposez-le dans un point de collecte officiel pour recyclage. En faisant cela, vous contribuez à préserver l'environnement.

 Ce marquage indique que ce produit ne doit pas être éliminé avec d'autres déchets ménagers dans toute l'UE. Afin de prévenir d'éventuels dommages à l'environnement ou à la santé humaine résultant d'une élimination incontrôlée des déchets, recyclez-les de manière responsable pour promouvoir la réutilisation durable des ressources matérielles. Pour retourner votre appareil usagé, veuillez utiliser les systèmes de retour et de collecte ou contactez le revendeur auprès duquel le produit a été acheté. Ils peuvent prendre ce produit pour un recyclage sans danger pour l'environnement.

### 9. Dépannage

Ce chapitre résume les problèmes les plus courants que vous pourriez rencontrer avec l'appareil. Si vous ne parvenez pas à résoudre le problème avec les informations ci-dessous, contactez le Service Consommateurs de votre pays.

Problème	Cause	Solution
Le purificateur d'air ne s'allume pas.	L'unité est pas branché e l prise ectrical.	Raccorder la fiche à un alimenté e l ect r i cal prise de courant adaptée .
	Outlet est ne fonctionne pas correctement.	Essayez de brancher l'un i purificateur r en ad i sortie fférents.
	Bouton d'alimentation n'a pas été enfoncé après Plugg i ng dans l'air pur i fier.	Appuyez sur  . Une fois pour allumer o n t - il pur aéer i fier .
	Puissance cordon i s endommagé.	Immédiatement discont i NUE utilisation et cont acte de soutien à la clientèle .
	Air i er est défectueux o r dysfonct i oning.	Immédiatement discont i NUE utilisation et cont acte de soutien à la clientèle .
Le purificateur d'air ne répond pas aux commandes des boutons .	Air i er est pas branché i Nto un sur l et.	Raccorder la fiche à un alimenté e l ect r i cal prise de courant adaptée .
	Air pur i fier est défectueux o r dysfonct i oning .	Immédiatement discont i NUE utilisation et cont Loi sur le soutien à la clientèle.
Le purificateur d'air fait un bruit inhabituel pendant son fonctionnement.	Les filtres à air sont sales .	Rep l ace l' un i r filtres comme i n struc t é i n la Section de <b>remplacement du filtre</b> .
	Le filtre ne s'adapte pas correctement.	Bien lieu filtre (s) comme noté i n t h e <b>Avant la première utilisation et filtre de remplacement</b> sect i o n s .
	Etranger objet à l' intérieur t - il l' unité.	Immédiatement discont i NUE utilisation et cont acte de soutien à la clientèle. <b>N'essayez PAS</b> d' ouvrir le purificateur d' air .
Réduit significativement AIRF l oe .	Filtre packag i ng n'a pas été retiré .	Retirer fi lter de l' emballage avant u se .
	La vitesse du ventilateur est low.	Appuyez sur  ad j uste fan de p de EED .
	Air filtres doivent être représentant l ace.	Rep l ace l' un i r filtres comme i NSTR U c t e d i n la <b>Remplacement du filtre</b> sect i on .
	Pas assez de dégagement sur les côtés d' un l l purificateur.	Assurer t h avant i s au moins 38 c m (15pouces) de dégagement sur tout s i des du pur s i e r .
Mauvaise qualité de purification de l' air .	Les filtres à air doivent être représentant l ace.	Rep l ace les a ir filtres comme i n struc t é i n la <b>Remplacement du filtre</b> sect i o n .
	La chambre est trop larg e pour e e un i r de purificateur applicable zone.	Assurer t h e room est - smal LER t han (280 ft <sup>2</sup> .)
	Air d' entrée ou de sortie est b l ocked.	Objets Enlever bloc i ng air dans l et o r out l et.
	Filtres pas correctement p l aced dans hous i ng.	Placez correctement les filtres comme indiqué dans les sections <b>Avant la première utilisation et Remplacement du filtre</b> .
	L' air purificateur a b e e n réinitialisation incorrecte l y.	Voit t h e <b>Remplacement du filtre</b> de l' e cti sur sur la façon de bien rese t e u n il .
Le purificateur d'air se met en marche, puis s'éteint soudainement.	Air pur i fier est défectueux o r dysfonct i oni ng .	Immédia tely DISCON t i n u e n o u s un e a n d cont act Custo m e r Sup p ort <b>NE PAS</b> tenter de ope n t - il purificateur d'air pour l' auto-servic i ng .
	Le purificateur d'air émet des bips répétés après avoir été mis sous tension ou branché.	

## ЗАБЕЛЕЖКА: ПРЕДИ ДА ИЗПОЛЗВАТЕ ИНСТРУМЕНТА ЗА МОЩНОСТ ЗА ПЪРВИ ПЪТ, ПРОЧЕТЕТЕ ТОЗИ РЪКОВОДСТВО ЗА ИНСТРУКЦИЯ И СЪХРАНЕТЕ ЗА БЪДЕЩА РЕФЕРЕНЦИЯ.

### 1. Подробни правила за безопасност

Това оборудване може да се използва от деца на възраст най-малко 8 години и от лица с намалени физически и умствени способности и лица, които не са запознати с оборудването, ако е осигурен надзор или инструкции относно безопасното използване на оборудването, така че заплахите бяха разбираеми. Децата не трябва да играят с оборудването. Децата без надзор не трябва да почистват или поддържат оборудването.

**ВНИМАНИЕ!** Устройството се използва за работа на закрито.

Когато използвате електрически уреди, винаги трябва да се спазват основните мерки за безопасност, за да се намали риск от пожар, токов удар и нараняване на хора. Тези предпазни мерки включват:

- a) Прочетете всички инструкции, преди да използвате уреда.
- b) За да избегнете опасност от пожар или удар, включете приложението директно в правилния електрически контакт.
- в) Ако филтърът е покрит с торба при изпращане, извадете найлоновата торбичка преди употреба.
- г) Пазете кабела от зони с интензивно движение. За да се избегне опасност от пожар, никога не поставяйте кабел под килими, близо до топломерите, радиатори, решавачи, или нагреватели.
- д) За да се предпазите от електрически опасности, НЕ потапяйте уреда във вода или други течности. Не използвайте в близост до вода.
- е) Необходим е строг надзор, когато някой уред се използва от деца или в близост до деца или хора с увреждания.
- ж) Винаги изключвайте пречиствателя на въздуха, преди да преместите или почистите уреда, да отворите решетката, да смените филтъра и винаги, когато уредът не се използва. За да изключите устройството, не забравяйте да издърпате щепсела, а не кабела.
- з) НИКОГА не пускайте и не поставяйте предмети в отворите на устройството.
  - i) НЕ работете с уред с повреден кабел или щепсел. Ако вентилаторът на двигателя не работи или уредът е изпуснат или повреден по някакъв начин, върнете уреда на производителя за преглед и / или ремонт.
  - ii) Използвайте уреда само за битова употреба, както е описано в това ръководство. Всяка друга употреба, която не се препоръчва от производителя, може да причини пожар, токов удар или нараняване на хора. Използването на приставки, които не се препоръчват или продават от производителя, може да причини опасности.
- к) НЕ използвайте на открито.
- л) НИКОГА не поставяйте върху мека повърхност като легло или диван, тъй като това може да доведе до преобръщане на блока на решетките за вход и изход на въздуха.
- м) Пазете устройството далеч от нагreti повърхности и открит пламък.
- н) НЕ се опитвайте да ремонтирате или регулирате електрически или механични функции на това устройство. Това ще анулира вашата гаранция. Вътрешността на устройството не съдържа части, които могат да се обслужват от потребителя. Цялото обслужване трябва да се извършва от оторизиран.
- о) НЕ поставяйте нищо върху устройството.
- п) НИКОГА не използвайте препарати, бензин, пречиствател на стъкло, лак за мебели, разреждател за боя или други домакински разтворители за почистване на която и да е част от уреда.
- q) Винаги изключвайте уреда, преди да го изключите от контакта.
- с) Този уред трябва да се използва само в стая с температура между 5 ° C и 45 ° C .
- s) **ПРЕДУПРЕЖДЕНИЕ:** За да намалите риска от пожар или токов удар, НЕ използвайте уреда с твърдо състояние на устройство за контрол на скоростта.

Обяснение на използваните пиктограми

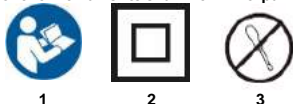

1. Прочетете ръководството за експлоатация, спазвайте съдържащите се в него предупреждения и условия за безопасност!
2. Втори клас на защита.
3. Не разглобявайте устройството сами. Цялото обслужване трябва да се извършва от оторизиран персонал.

### 2. Структура на продукта

Добре дошли, използвайки нашия фирмен пречиствател на въздух, преди употреба, моля, прочетете внимателно това ръководство, за да работите правилно с продукта ( Снимка А)

1. Контролен панел
2. Капак на изхода
3. Горната част на тялото
4. Декоративен пръстен
5. Долната част на тялото
6. Филтър
7. Основно покритие

### 3. Преди първа употреба

Поставяне на филтрите:

Уредът се доставя с всички филтри, монтирани вътре, но трябва да премахнете опаковката на филтрите, преди да можете да използвате уреда. Извадете всички филтри, разопакувайте ги и ги поставете обратно в уреда, както е описано по - долу.

**Забележка:** Уверете се, че сте поставили филтрите в правилната позиция.

- a) Поставете уреда с главата надолу върху мека кърпа, за да избегнете надраскване, за да отворите основния капак, трябва да намерите **ТЪЧКА** със стрелка на основния капак, съответстваща на положение LOCK, завъртете основния капак обратно на часовниковата

стрелка от ▲ LOCK в позиция OPEN, след което ключалката е освободена. (Снимка B)

- b) Свалете основния капак и извадете филтъра.
- в) Извадете опаковъчния материал от филтъра. (Снимка B )
- г) Поставете отново филтъра в уреда. (Снимка D )
- д) Завъртете основния капак по посока на часовниковата стрелка от позиция ОТВОРЕНО в положение ЗАКЛЮЧЕНО, ще чуете звук "цракване", основният капак е закрепен. (Снимка E )

### 4. Използване на уреда



Относно контролния панел (Картина F):

1. Вкл. / Изкл
2. Таймер

3. Нулиране на филтъра
4. Качество на въздуха и светлина
5. Режим на заспиване
6. Скорост

a) **Поставете щепсела в контакта** . Всички светлини светват веднъж и чувате звуков сигнал. След това светлините отново угасват. (Снимка G)

b) **Натиснете бутона за захранване, за да включите уреда.**  Включват се **захранващите** светлини, светлината AQ и светлината FAN SPEED 1 ( Low) на контролния панел.

b) **Настройка на скоростта на вентилатора** . Индикаторът за скорост на вентилатора показва при коя скорост на вентилатора работи уреда. Натиснете **бутона** за скорост, за да регулирате  нивото на скоростта на вентилатора, има три лоста 1 ~ 3 се отнася за **ниско, средно и високо ниво** .

g) **Автоматичен режим** . В автоматичен режим скоростта на вентилатора ще се регулира автоматично според нивото на AQI, както е показано по-долу:



AQ цвят	Син	Зелено	Оранжево	червен
Скоростен режим	Спете	1 (ниско)	2 (средно)	3 (високо)
AQ ниво	Много добре	добре	Нездравословно	Опасни

d) **режим на заспиване** . При използване на уреда в режим на заспиване, тя работи много тихо, **само** AND бутони светлина върху всички останали бутони светят, натиснете други бутони (с изключение и бутони), за да съществуват в режим на сън.

e) **AQ светлина**. Работен статус (светлина за качество на въздуха) . Светлият цвят на качеството на въздуха автоматично ще се промени в зависимост от резултата от откриване на сензора.

Състояние на готовност (режим на нощна светлина)

1. В състояние на готовност  бутона, жълтите нощни лампи (оранжеви) ще се включат.

2. Натиснете  бутона отново, светлината става наполовина яркост, за да изключите нощната светлина, просто натиснете бутона за трети път, светлината циклира като Яркост, Половина яркост, Изключена. 

ж) **Настройка на таймер**

1. Натиснете  за да включите или изключите таймера и да преинициализирате през опциите на таймера (2 часа, 4 часа или 8 часа).
2. Пречиствателят на въздуха ще се изключи автоматично, след като таймерът приключи.

ЗАБЕЛЕЖКА: Натискането  или изключването на пречиствателя на въздуха ще отмени таймера.

з) **Светлина за смяна на филтъра** .

Когато **индикаторът**  свети, това означава, че трябва да проверите филтъра, ако трябва да се почисти или замени.

**Забележка:** Животът на филтъра се основава на качеството на въздуха в дома ви и използването време. Използването на уреда във влажна среда ще намали живота на филтъра.

и) **Функция на паметта**

Пречиствателят на въздуха има памет за настройка, докато потребителите го изключват, включително скоростта на вентилатора. Ще се върне към последната настройка, докато потребителите я завъртат отново.

**5. Пречиствател на чист въздух**

Редовно почиствайте вътрешността и външността на тялото, за да предотвратите събирането на прах отвътре и отвън.

- a) Избършете праха с мека суха кърпа от корпуса на уреда.
- b) Почистете входа за въздух и изхода за въздух с мека суха кърпа.

**Забележка:**

- Винаги изключвайте уреда от контакта, преди да го почистите.
- Никога не потапяйте уреда във вода или друга течност.
- Никога не използвайте агресивни или запалими почистващи препарати като белина или алкохол за почистване на която и да е част от уреда.
- Филтърът НЕ може да се мие.

**6. Смяна на филтъра**

Кога трябва да сменя въздушния филтър?

Препоръчително е да сменяте въздушния филтър на всеки 6-8 месеца. Може обаче да се наложи да смените филтъра си рано или късно в зависимост от това колко често използвате пречиствателя на въздуха си. Важно е да се внимава за следните признаци на изтекъл филтър:

- Повишен шум при работа
- Намален въздушен поток
- Запушен филтър
- Повишено присъствие на миризми

ЗАБЕЛЕЖКА:

• Средата, в която се използва пречиствателят на въздуха, може също да удължи или съкрати живота на въздушния филтър. Използването на вашия пречиствател на въздух в среда с относително голямо замърсяване може да означава, че ще трябва да смените въздушния филтър по-често.

• Ако замърсяването на въздуха във вашата среда е много високо, има вероятност филтрите да не са напълно ефективни и може да се наложи да бъдат заменени, **преди**  да светнат.



• Не забравяйте да нулирате въздушния пречиствател след смяна на въздушния филтър.

1. Изключете уреда и го изключете от контакта. (Снимка H)
2. Поставете уреда с главата надолу върху мека кърпа, за да избегнете надраскване, за да отворите основния капак, трябва да намерите **точка** със стрелка на основния капак, съответстваща на положение LOCK, завъртете основния капак обратно на часовниковата

стрелка от LOCK в позиция OPEN , след това заключете освободен. (Снимка J)



3. Отстранете стария филтър. (Снимка K)
4. Отстранете опаковъчния материал на новия филтър. (Снимка L)
5. Поставете новия филтър обратно в уреда . (Снимка M)

6. Завъртете основния капак по посока на часовниковата стрелка от позиция ОТВОРЕНО в положение ЗАКЛЮЧЕНО, ще чуете звук "шракване" , основният капак е закрепен. (Снимка N)

7. Поставете щепсела в контакта и включете уреда отново. (Снимка G)
8. Нулирайте живота на филтъра. Животът на филтъра трябва да бъде нулиран,  вако светне, след подмяна на новия филтър трябва да нулирате живота на филтъра.
  - a. Включете пречиствателя на въздуха и го включете.
  - b. Натиснете и **задръжте**  за 3 секунди. (Снимка I)
  - c. **Освободете**  и светлината ще се изключи, което показва, че нулирането е завършено.

### Режим на сила на филтър за смяна

Когато използвате пречиствателя на въздуха в среда на силно замърсяване, продължителността на живота на въздушния филтър може да бъде значително намалена. Можете да промените филтрите, дори ако  не свети. Следвайте стъпките по-долу, за да извършите хардуерно нулиране.

1. Сменете въздушните филтри, както е споменато в раздела за подмяна на филтъра.
2. Включете пречиствателя на въздуха и го дръжте в режим на готовност.
3. Натиснете и **задръжте** за  3 секунди и ще светне.
4. Натиснете и **задръжте** отново за  3 секунди и той ще се изключи. Нулирането вече е завършено.

### 7. Съхранение

Извадете захранващия кабел от контакта, след това избършете машината, поставете уреда в опаковъчната торба, след което го поставете на сухо място.

### 8. Заобикаляща среда

Не извършвайте уреда с нормалните битови отпадъци в края на живота му, а го предайте в официален пункт за събиране на рециклиране. По този начин вие помагате за опазването на околната среда.

 Тази маркировка показва, че този продукт не трябва да се изхвърля с други битови отпадъци в целия ЕС. За да предотвратите възможна вреда за околната среда или човешкото здраве от неконтролирано изхвърляне на отпадъци, рециклирайте го отговорно, за да насърчите устойчивото повторно използване на материалните ресурси. За да върнете използваното устройство, моля, използвайте системите за връщане и събиране или се свържете с търговеца, където е закупен продуктът. Те могат да вземат този продукт за безопасно за околната среда рециклиране.

### 9. Отстраняване на неизправности

Тази глава обобщава най-често срещаните проблеми, които бихте могли да срещнете с уреда. Ако не можете да разрешите проблема с информацията по-долу, свържете се с Центъра за обслужване на потребители във вашата страна.

Проблем	Защо	Решение
Пречиствателят на въздуха не се включва.	Единица е не включен в електронна на л еctrical контакт.	Свързване на щепсела на един захранва д л др R и Кал ко нтакт.
	Outlet е не работи правилно.	Опитайте се да включите в една и R пречиствателя в рекламния аз fereпt контакт.
	Бутонът за захранване е не е натиснат след Plugg аз ПГ на въздушния PUR аз Фиер.	Натиснете ' (!) - Веднъж да се превърне оч а т той се излъчи PUR аз Фиер .
	Мощност кабел и S повреден.	Веднага преустановено аз NUE употреба и против т акт за поддръжка на клиенти .
Пречиствателят на въздуха не реагира на бутоните .	Air прочист аз НЛП е не е включен и п3а да е от л et.	Свързване на щепсела на един захранва д л др R и Кал ко нтакт.
	Air PUR I е и ER е дефектен о г malfunction и oning.	Веднага преустановено аз NUE употреба и против т акт за поддръжка на клиенти.
Пречиствателят на въздуха издава необичаен шум, докато работи.	Въздушните филтри са замърсени .	Рер л ас на а и R филтри, и п струк т изд и п на Раздел за <b>подмяна на филтъра</b> .
	Филтърът не се побира правилно.	Подходящо място филтър (и) , както е отбелязано и п т з д <b>Преди първата употреба и Филтър заместване</b> секта и о н а.
	Външен обект вътре в тон той единица.	Веднага преустановено аз NUE употреба и против т акт за поддръжка на клиенти. <b>НЕ се</b> опитвайте да отворите пречиствателя на въздуха .
Значително намаляване на airf л поток .	Филтър туристическия пакет и нг не е била отстранена .	Премахване F l л , трето от опаковки преди ф се бе си .
	Скорост на вентилатора е л поток.	Натиснете ' ' в рекламната и Уст фен и р Необходимост .
	Въздушни филтри трябва да бъдат представител л ACED.	Рер л ас на а и R филтри, и nstr f в т е г и п на <b>Филтър заместване</b> секта и на .
	Не е достатъчно изчистване на един л л страни на пречиствателя.	Уверете т з ERE и е най-малко 38 в т (15инча) на клирънс на всички и аз де на PUR ако и д р .
Лошо качество на пречистване на въздуха .	Въздушни филтри трябва да бъдат представител л ACED.	Рер л ас на една IR филтри, и nstrc т изд и п на <b>Филтър заместване</b> секта и о п .
	Стая твърде LARG д за тата д а аз р пречиствател на приложимото област.	Уверете т з д R OOM IS -малки LER т хан (280 фут <sup>2</sup> .
	Въздушен вход или изход е б л ocked.	Премахване на обекти блокират и нг въздух в л et о г от L et.
	Филтри не правилно р л Aced в Hous и нг.	Правилно поставете филтрите, както е отбелязано в раздела <b>Преди първа употреба и Подмяна на филтъра</b> .
Филтър за нулиране бутон е ST1 л л осветен след подмяна на въздушните филтри.	На въздуха пречиствател е б д д н изчисти неправилно л у.	Виж т з д <b>подмяна на филтъра</b> и д СТ1 на по как да правилно резе т т и д ф п него.
Пречиствателят на въздуха се включва, след това изведнъж се изключва.	Air PUR и Fier е дефектен о г malfunction и Они п г .	Immedia т Ели прекратен в т аз н ф електронната ни електронна а н д ко н такт Custo м д р Sup р OPT <b>НЕ</b> се опитвайте да ОПОС е ч а т той пречиствател на въздуха за самостоятелно сервизен интервал и ПГ .
Пречиствателят на въздуха издава звук от сигнал многократно след включване или включване.		

