

DYNASTY WI-FI



Electric convector with electronic and Wi-Fi control
Электрический конвектор с электронным и Wi-Fi управлением
Електричний конвектор з електронним та Wi-Fi керуванням

Instruction Manual Руководство по эксплуатации Інструкція з експлуатації

Electric
convector
heater

*Електрический
конвектор*

*Електричний
конвектор*

Series/Серия/Серія: **DYNASTY Wi-Fi**

Model/Model:

CH-1000 ESWF
CH-1500 ESWF
CH-2000 ESWF

CH
Cooper & Hunter

Outlook of devices, also colour scores can be revised without any special advance notices.

Производитель в праве менять внешний вид прибора и цветовую гамму прибора без специального уведомления.

Виробник вправлі змінювати зовнішній вигляд приладу/колір приладу без спеціального повідомлення.

CONTENTS

1. Important information	2
2. Safety measures	3
3. Technical characteristics	4
4. Description of the unit	4
5. Scope of delivery	5
6. Operation of the unit	5
7. Cleaning and maintenance of the unit	7
8. Mounting guide	8

Dear customer!

Thank you for your good choice and purchase of a Cooper&Hunter electric heater. It will serve you for a long time!

1. IMPORTANT INFORMATION

To improve product quality, its design, scope of delivery or manufacturing process can be revised without advance notice.

The text and digital notations in this manual may have misprints.

Should you have any questions on the functioning and operation of the device, please refer to the seller or a specialized service center to receive clarification.

Use the device only for purposes, stated in this manual.

Read and follow all the Instructions In this manual even If you feel you are familiar with the product, and find a place to keep It handy for future reference.

For your convenience record the complete model number (located on the product identification plate) and the date you received the product, together with your purchase receipt and attach to the warranty and service information. Retain in the event that warranty service is required.



NOTE:

The rating of this product (as marked on the product identification plate) is based on specific loading tests. Normal use or the use of other recommended attachments may draw significantly less power.



IMPORTANT!

When using any electrically powered product, basic safety precautions should always be followed.

2. SAFETY MEASURES

Read all instructions carefully prior to using the device for the first time. To avoid electric shock or injury when using this device, always observe key safety precautions including the following ones:

- Read all instructions before using this appliance and keep them for future reference.
- Use only the voltage specified on the rating plate of the heater.
- Do not cover or restrict airflow to the inlet or exhaust grilles in any manner as the appliance may overheat and become a fire risk.
- Do not cover grilles, block entry or exhaust of airflow by placing appliance against any surface. Keep all object at least 1 meter from the front, side and rear of the appliance.
- Do not place the appliance close to a radiant heat source.
- Do not operate in areas where gasoline, paint or other flammable liquids are used or stored.
- This appliance heats up when in use. To avoid burns, do not let bare skin touch hot surface. Switch off and let cooling before moving.
- Do not use the appliance to dry clothes.
- Do not insert or allow foreign object or metal utensils to enter any ventilation or exhaust opening, as this may cause an electric shock, fire or damage to the appliance.
- Do not immerse in liquid or allow running into the interior of the appliance, as this could create an electrical shock hazard.
- Do not reach for an appliance that has fallen into water. Switch off supply and unplug immediately.
- Do not operate any appliance with a damaged cord, plug or after the appliance malfunctions or has been dropped or damaged in any manner. Return to a qualified electrical person for examination, electrical or mechanical adjustment, service or repair.
- Do not operate appliance with wet hands.
- The most common cause of overheating is deposits of dust or fluff in the appliance. Ensure these deposits are removed regularly by unplugging the appliance and vacuum cleaning air vents and grilles.
- Do not use this appliance in a window as rain may cause electric shock.
- Do not use abrasive cleaning products on this appliance. Clean with a damp cloth (not wet) rinsed in hot soapy water only. Always remove plug from the mains supply before cleaning.

- Do not connect the appliance to the mains voltage until completely assembled and adjusted.
- This appliance is not intended for use in outdoor locations.
- Do not use this appliance in the immediate surrounds of a bath, a shower or a swimming pool or other liquids.
- Always operate upright.
- Switch off and let cooling before moving.
- Do not operate with cord set coiled up as a build up of heat is likely, which could be sufficient to become a hazard.
- The use of an extension cord with this appliance is not recommended.
- Do not remove plug from power socket until the appliance has been switched off.
- Do not remove plug from power socket by pulling the supply cord-always grip plug.
- Always unplug appliance when not in use.



IMPORTANT!

This product is **NOT** suitable to be used on long pile carpets or Flokati rugs.

- Do not allow cord to come in contact with heated surface during operation.
- Do not run cord under carpeting, throw rugs or runners etc. Arrange cord away from traffic areas so that it will not be tripped over.
- Do not twist, kink or wrap the cord around the appliance, as this may cause the insulation to weaken and split. Always ensure that all cord has been removed from any cord storage area.
- Do not use outdoors or whilst standing on a damp floor.
- Do not store appliance while it is still hot.
- This appliance is not intended for use by young children or infirm persons without supervision.
- Young children should be supervised to ensure they do not play with the appliance.
- The appliance must not be located immediately below a socket-outlet.
- Do not use this appliance with another programmer, timer or any other device that switches the heater on automatically, since a fire risk exists if the appliance is covered or positioned incorrectly.

•All covers of this appliance is intended to prevent direct access to the



IMPORTANT!

In order to avoid overloading, do not cover the heater

- To reduce the risk of electric shock, do not immerse or expose the product or flexible cord to rain, moisture or any liquid other than those necessary for correct operation of the product.
- The fireguard does not give full protection for young children and for infirm persons.
- If the supply cord is damaged, it must be replaced by a qualified electrical persons in order to avoid a hazard.
- Do not use this appliance outdoors or on wet surfaces Avoid spilling liquid on the appliance.



IMPORTANT!

In order to avoid a hazard due to inadvertent resetting of the thermal cutout, this appliance must not be supplied through an external switching device, such a timer, or connected to a circuit that is regularly on and off by the utility

- Use this appliance only as described in this manual. Any other use is not recommended by the manufacturer and may cause fire, electric shock or injury.
- This appliance is intended for household use only and not for commercial or industrial use.

3. TECHNICAL CHARACTERISTICS

Table 1

Model Number	CH-1000ESWF	CH-1500ESWF	CH-2000ESWF
Rated Power	500W/1000W	750W/1500W	1000W/2000W
Rated Voltage	220V-240V~50Hz		
Dimensions(mm)	460*107*400	595*107*400	830*107*400

4. DESCRIPTION OF THE UNIT

Fig. 1 Overview of the appliance

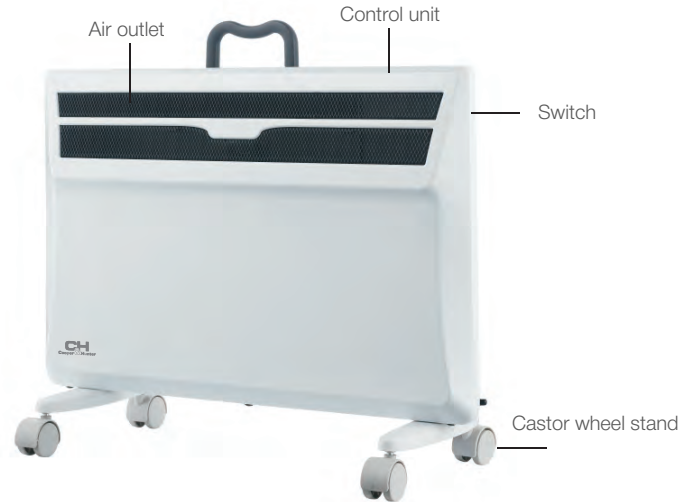

Circuit diagram

Fig. 2 Electric circuit

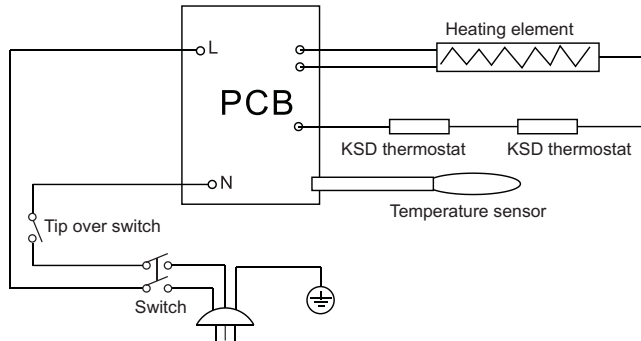

5. SCOPE OF DELIVERY

1. Convector – 1 pc.
2. Operation manual – 1 pc.
3. Warranty card - 3 pc.
4. Packing – 1 pc.
5. Castor wheel stand – 2 pc.
6. Wall mount bracket – 2 pc.
7. Rubber emphasis in a wall – 1 pc.
8. Screw – 3 pc.

6. OPERATION OF THE UNIT

Fig. 3 Control panel

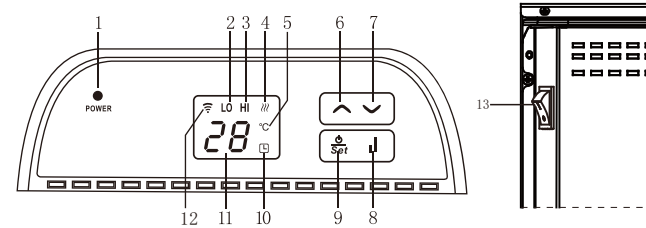

- | | |
|-----------------------------|---------------------------|
| 1. Power Light | 8. Full/Half Power Select |
| 2. Low Power Active | 9. Power & Setting Button |
| 3. High Power Active | 10. Timer Indicator |
| 4. Heating Indicator | 11. Time Display |
| 5. Temperature °C Indicator | 12. Wi-Fi Display |
| 6. Up Select | 13. Power Switch |
| 7. Down Select | |

Operation guide

1. STARTING

- 1.1 Take out the heater from the carton carefully. Please save the carton for off-season storage.
- 1.2 Make sure the power switch(13) is in the OFF position before plugging it in.
- 1.3 Ensure the heater is fully assembled according to the Mounting Guide.
- 1.4 It's better not to use the same electric outlet with other high wattage electrical appliances in order to avoid overloading your circuit.

2. Power on

Plug in the unit, turn on power switch "13", the power indicator lights up after a short buzz. Press 9 firstly to turn on the unit, room temperature is displayed. The temperature light will be on, and the default temperature is factory-set 35°C.

3. Set temperature

Press “9” again to set the temperature, the “88” and the temperature “°C” will flash then Press UP or DOWN arrow buttons to add 1°C or reduce TC. The maximum setting temperature is 45°C while the minimum one is 5°C

4. Set timer

Press “9” twice to set timer, press “9” once again to set timer, setting time is displayed while timer indicator flashes (The timer Unit is hour). Press UP or DOWN button to add or reduce 1 hour, the timer range is 0~24 hour. With indicator lighting, the system starts to time according to last setting time if there is no operation for 5 seconds.

5. Turn Off

Keep pressing “9” for 3 seconds in any status to turn off the unit while there is no display but power indicator light.

6. Child lock

Under the working mode, press both “☺” and “☹” at the same time for 3 seconds to lock the system. Then a square “[]” is displayed. 3 seconds later it resumes to inspection temperature display status. If there is a key pressed, the symbol “[]” will be showed for 3 seconds without buzzer hint, and then it resumes to inspection temperature display status again. Methods to unlock:

- 1) Press power switch to shut off the electric machine.
- 2) Timing is over
- 3) Press both “☺” and “☹” for 3 seconds.

7. Part power & Full power choose

Press button 8 “①” to select the output power. The heater will work with the full Rated output when “HI” is displayed. Press button “8” again to switch to “LO” heating mode.

8. Safety Feature

The unit is equipped with a high limit switch, the heater will automatically shut off if it is in an over-heating condition.

The heater will automatically turn back on when it has cooled down.

The device is equipped with rollover protection. The device will turn off when it deviates from the vertical position, and will turn on when it returns to its normal position.

9. Shut down memory function

Press power button (13) turn off and turn on again ,or it's in the not working time and turn on ,timing / working state has power off memory function.

10. Cut electricity restart function

The automatic restart function is automatically started when the power is switched on after power is cut off, no need to press the button.

11. Press voice

Every time effective press, buzzer will sound once. Continuous press only sound once.



NOTE:

Safety Feature

The unit is equipped with a high limit switch, the heater will automatically shut off if it is in an over-heating condition.

The heater will automatically turn back on when it has cooled down.

12. WiFi reset

Press and hold the Full/Half Power Select button (8) to reset the Wi-Fi

1. Download APP

Scan the QR code below for a simple download using your smart device. Alternatively, search ‘Cooper&Hunter SMART’ on your device application store to download.



2. Connect Heater

- a. Enter the interface.
- b. Click the + icon in the upper right-hand corner or alternatively press Add Device

- c. Go to Small Home Appliances and select Heater.
- d. Enter the corresponding password to the chosen Wi-Fi network account.
- e. Check that the Wi-Fi icon is blinking on the device and tick the 'Confirm indicator rapidly blinking' box. If the indicator is not blinking reset the Wi-Fi (see Operation Instructions).
- f. Set the device information and press Done to enter the control interface where you will now be able to control the heater.

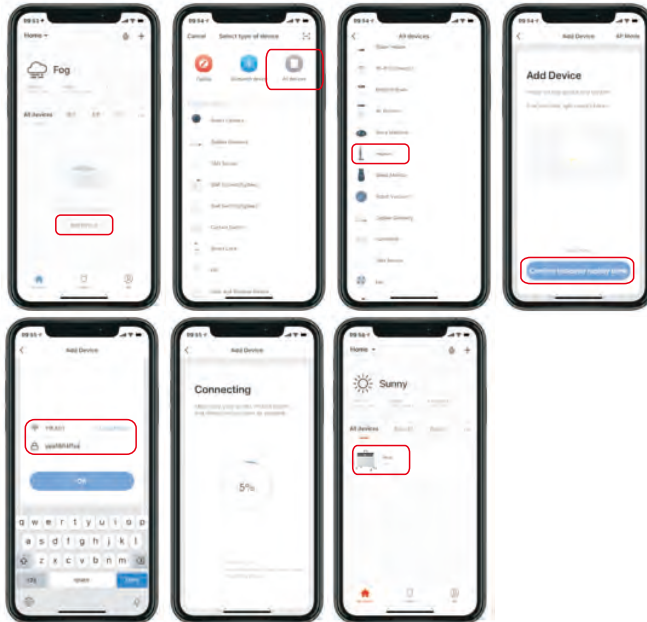

7. CLEANING INSTRUCTIONS

The heater requires regular cleaning to ensure trouble-free operation:

- Unplug the heater from the mains supply before cleaning.
- Ensure that the heater has been allowed to cool down completely before cleaning.
- Use a damp cloth (not wet) to wipe the exterior of the heater to remove dust and dirt.
- Use a vacuum cleaner to remove dust and fluff from around the grilles.
- Ensure the heater is dry before plugging back into the mains supply.

8. MOUNTING GUIDE

Fig. 4 Mounting

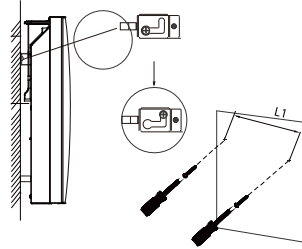
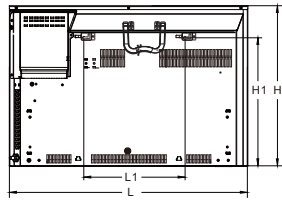
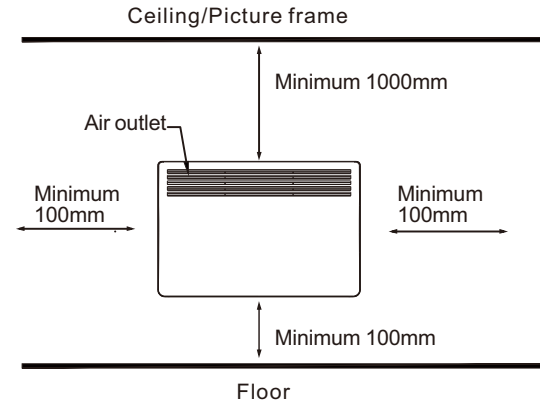
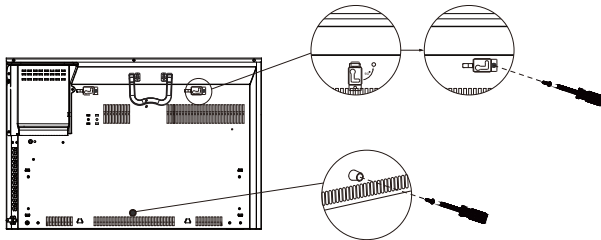

Table 2

POWER (W)	L mm	H mm	L1 mm	H1 mm
500W	460	400	155	317
1000W	460	400	155	317
1500W	595	400	250	317
2000W	830	400	250	317

1. Insert the bracket (to the hole), turn it anticlockwise 90°, fasten it with screw.
2. Press the rubber pad (in the hole), fasten it with screw.



IMPORTANT!

This heater **MUST** be installed to the minimum required distances at the four sides of the heater.

Caster installation & removal

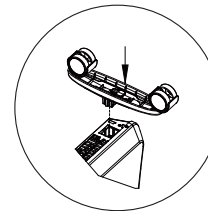

If the installation is complete, it's will hear a sound click.

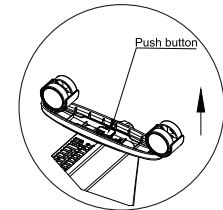

Press the button up, take down the caster

СОДЕРЖАНИЕ

1. Важная информация	9
2. Меры предосторожности	10
3. Технические характеристики	11
4. Описание прибора	11
5. Комплектация	11
6. Управление прибором	11
7. Чистка и обслуживание прибора	16

Уважаемый покупатель!

Вы выбрали продукт от Cooper&Hunter который, мы надеемся, доставит Вам много радости в будущем. Cooper&Hunter стремится предложить как можно более широкий ассортимент качественной продукции, который сможет сделать Вашу жизнь еще более удобной. Внимательно изучите данное руководство, чтобы правильно использовать Ваш новый Электрический конвектор и наслаждаться его преимуществами. Мы гарантируем что он сделает Вашу жизнь намного комфортнее, благодаря легкости в использовании. Удачи!

1. ВАЖНАЯ ИНФОРМАЦИЯ

Пожалуйста, внимательно прочитайте данное руководство перед использованием и строго выполняйте указанные в нем инструкции по эксплуатации устройства. Храните руководство в течение всего периода использования устройства в надежном месте, чтобы всегда иметь к нему доступ.

Обогреватели серии Dynasty WI-FI предназначены для обогрева производственных, жилых, офисных, бытовых и общественных помещений. Любое использование прибора в целях, не предусмотренных изготовителем, может привести к возгоранию, поражению электрическим током или ранению.

Производитель оставляет за собой право без предварительного уведомления покупателя вносить изменения в конструкцию, комплектацию или технологию изготовления изделия с целью улучшения его свойств. В тексте и цифровых обозначениях данного руководства могут быть допущены опечатки. Если после прочтения руководства у Вас останутся вопросы по работе и эксплуатации прибора, обратитесь к продавцу или в специализированный сервисный центр для получения разъяснений.

2. МЕРЫ ПРЕДОСТОРОЖНОСТИ

Внимательно прочитайте все инструкции перед первым использованием прибора. Во избежание поражения электрическим током или причинения травмы при пользовании прибором всегда соблюдайте основные меры безопасности, в том числе следующие:

- Убедитесь, что электрическая сеть полностью соответствует техническим параметрам, указанными на корпусе устройства, и имеет канал заземления. Категорически запрещается накрывать или закрывать входные или выходные отверстия (решетки) воздуха, ввиду опасности несчастного случая или порчи устройства.
- Не располагайте устройство вблизи отопительных приборов.
- Запрещается эксплуатация обогревателя в помещениях с наличием легко воспламеняющихся жидкостей, горючей пыли и веществ.
- Во избежание ожогов во время работы обогревателя не прикасайтесь к верхней поверхности корпуса и к решетке в месте выхода воздушного потока.
- Не сушите на обогревателе одежду и любые другие материалы. Это может привести к его перегреву, выходу из строя или причинить значительный ущерб вам и/или вашему имуществу.
- Не вставляйте и не допускайте попадания внутрь посторонних предметов через входные или выходные отверстия во избежание поражения электрическим током, возникновения пожара или повреждения устройства.
- Не погружайте прибор в воду и не допускайте попадания жидкостей внутрь прибора, т.к. это может привести к поражению электрическим током.
- В случае падения прибора в воду не доставайте его, а немедленно отключите его от электрической сети.
- Не используйте обогреватель с поврежденным шнуром питания, вилок. В случае возникновения неисправностей, падения или любого другого повреждения не пытайтесь отремонтировать устройство самостоятельно - обратитесь к производителю, авторизованной сервисной службе либо квалифицированному специалисту для устранения неполадок.
- Во избежание несчастных случаев запрещается прикасаться к наружным по верхностям и органам управления включенного конвектора мокрыми руками и другими частями тела.
- Наиболее распространенной причиной перегрева является скопление пыли внутри обогревателя. Регулярно удаляйте скопившуюся пыль. Для этого отключите прибор от сети и пропылесосьте вентиляционные отверстия и решетки.

- Не устанавливайте прибор на подоконник, попадание дождевых капель может привести к поражению электрическим током. При чистке прибора не используйте абразивные, пеномоющие средства и растворители. Очищайте его влажной тряпкой или губкой, смоченной горячей мыльной водой. Всегда отключайте прибор от сети перед чисткой.
- Не подключайте прибор к электрической сети до полной сборки и регулировки.
- Не используйте прибор на открытых пространствах вне помещения.
- Запрещается эксплуатация обогревателя в бассейнах, ванных, душевых комнатах и других помещениях в случаях, если на его поверхность возможно попадание прямых струй воды.
- Убедитесь, что корпус прибора остыл, прежде чем убирать на место его хранения.
- Не оставляйте прибор без присмотра в помещении, где находятся дети или инвалиды. Защитный экран не обеспечивает полную защиту для детей и инвалидов.
- Не разрешайте детям играть с прибором.
- Прибор не следует располагать непосредственно под розеткой.
- Во избежание сброса термopредохранителя этот прибор не следует использовать вместе с дополнительными выключателями устройствами, такими как smart розетки. Также прибор не следует подключать к цепи, которая часто замыкается и размыкается.
- Все поверхности данного прибора предназначены для долговечной эксплуатации. предотвращения прямого доступа к нагревательным элементам и должны находиться на своих местах во время эксплуатации.



ВНИМАНИЕ!

Во избежание перегрева не накрывайте обогреватель

3. ТЕХНИЧЕСКИЕ ХАРАКТЕРИСТИКИ

Таблица 1

Модель	Номинальная мощность, Вт	Номинальное напряжение	Номинальный ток, А	Площадь обогрева, м ²	Габариты (ДхШхВ), мм	Вес, кг
СН-1000 ED	1000	220-240 В / 50-60 Гц	4,3	5-15	460x107x400	3,8
СН-1500 ED	1500	220-240 В / 50-60 Гц	6,5	7-20	595x107x400	4,5
СН-2000 ED	2000	220-240 В / 50-60 Гц	8,7	10-25	830x107x400	5,9

4. ОПИСАНИЕ ПРИБОРА

Рис. 1 Общий вид устройства



Электрическая схема

Рис. 2 Электрическая схема

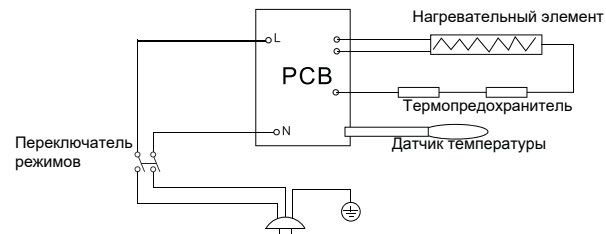

5. КОМПЛЕКТАЦИЯ

1. Конвектор - 1 шт.
2. Руководство по эксплуатации - 1 шт.
3. Гарантийный талон - 3 шт.
4. Упаковка - 1 шт.
5. Ножки с колесами - 2 шт.
6. Склбы для настенного монтажа - 2 шт.
7. Резиновый упор в стену - 1 шт.
8. Саморез - 3 шт.

6. УПРАВЛЕНИЕ ПРИБОРОМ

- Прибор должен использоваться в вертикальном положении.
- Удостоверьтесь, что корпус прибора и его нагревательный элемент остыли, прежде чем демонтировать или перемещать обогреватель.
- Не используйте прибор со скрученным шнуром питания, это может привести к перегреву и несчастным случаям.
- Не рекомендуется использовать шнур-удлинитель вместе с обогревателем.
- Не вынимайте штепсельную вилку из розетки до выключения прибора. Вынимая штепсельную вилку из розетки не тяните за провод - держитесь за саму вилку.

- Отсоединяйте прибор от электрической сети, когда он не используется вами и перед тем, как его мыть.
- Внимание! Запрещается располагать рядом с конвектором легковоспламеняющиеся предметы (синтетические материалы, мебель, шторы, лакокрасочные продукты, растворители и т.п.)
- Во время эксплуатации следите за тем, чтобы провод не касался нагреваемой поверхности.
 - Не убирайте провод под ковровое покрытие, не кладите сверху коврики, ковровые дорожки и т.д., шнур питания не должен быть пережат тяжелыми предметами.
 - Не располагайте провод в местах прохода, чтобы не споткнуться об него.
 - Не скручивайте, не перегибайте и не сворачивайте провод вокруг обогревателя - это может привести к износу изоляции.
 - Следите за тем, чтобы провод был вынут на всю длину.

Рис. 3 панель управления

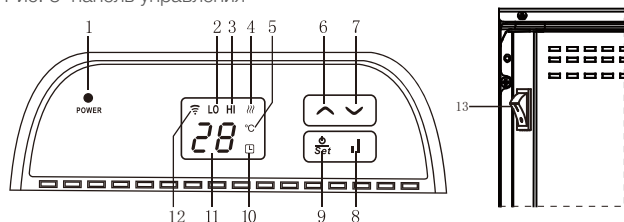

1. Индикатор электропитания
2. Индикатор работы в половинной мощности
3. Индикатор работы на полную мощность
4. Индикатор обогрева
5. Индикатор температуры "°C"
6. Кнопка увеличения значения параметра температуры / времени (+)
7. Кнопка уменьшения значения параметра температуры / времени (-)
8. Кнопка выбора уровня мощности (половинная/полная)
9. Кнопка "Включение/Настройка"
10. Индикатор работы таймера
11. Отображения текущей температуры / выбраной температуры / таймера
12. Индикатор Wi-Fi
13. Кнопка выключения питания.

Руководство по работе с прибором

1. Запуск

- 1.1. Осторожно достаньте нагреватель из коробки. Пожалуйста, сохраните коробку для хранения в межсезонье.
- 1.2. Убедитесь, что выключатель питания (13) находится в положении "выкл", прежде чем включить обогреватель в сеть.
- 1.3. Убедитесь, что нагреватель полностью собран в соответствии с Руководством по монтажу. Не используйте одну и ту же электрическую розетку с другими электроприборами высокой мощности, чтобы избежать перегрузки вашей цепи.

2. Включение прибора

Вставьте вилку шнура питания в розетку. Раздастся короткий звуковой сигнал, после чего на панели управления загорится индикатор электропитания. Нажмите кнопку "Включение/Настройка" для того, чтобы включить прибор. На дисплее высветится фактическое значение температуры в комнате, таймер будет выключен. На заводе-изготовителе значение температуры нагрева было настроено на 35°C

3. Установка температуры

Нажмите кнопку "Включение/Настройка" во второй раз для того, чтобы установить желаемую температуру. Настройки температуры будут отображаться на дисплее, в то время как значение температуры на этом дисплее будет мигать. Нажимайте кнопки "▲" или "▼" для уменьшения или увеличения температуры на 1°C. Максимальная температура, которую можно установить равна 45°C, минимальная 5°C. Если кнопки "▲" или "▼" удерживать в нажатом состоянии непрерывно, то температура будет увеличиваться или уменьшаться на 1°C каждые 0.5 секунды. Последнее заданное значение температуры будет активным. Если в течение 5 секунд не будет произведено никаких нажатий кнопок, система возобновит работу, символы на экране перестанут мигать, и на дисплее будет отображаться фактическая комнатная температура.

4. Установка таймера

Трижды нажмите кнопку "Включение/Настройка" для выполнения настройки таймера. На дисплее отобразится время, а индикатор таймера начнет мигать (минимальная единица времени для установки таймера - 1 час). Нажимайте кнопки "⌚" или "⌚" чтобы увеличить или уменьшить значение таймера на один час, таймер может быть установлен на период 0-24 часа. Если кнопки "⌚" или "⌚" удерживать в нажатом состоянии непрерывно, то время будет увеличиваться или уменьшаться на один час каждые 0.5 секунды. Заводская установка таймера - 0 часов. Когда индикатор таймера непрерывно горит, система запускает отсчет времени в соответствии с последним установленным значением, если в течение 5 секунд после установки таймера не производится никаких нажатий кнопок. Каждый раз при нажатии кнопок "⌚" или "⌚" для установки таймера, система начинает новый отсчет времени или возвращается к исходным параметрам по окончании работы таймера. Когда заданное время истечет, система автоматически отключит обогреватель без подачи звукового сигнала.

5. Выключение прибора

Удерживайте кнопку "Включение/Настройка" в нажатом состоянии более 3 секунд в любом режиме работы, и обогреватель выключится. Дисплей погаснет, но индикатор электропитания все равно будет гореть, показывая, что прибор подключен к электросети.

6. Функция "памяти" после отключения

После отключения прибора, независимо от того, как был выключен обогреватель - вручную или по истечении времени таймера - в памяти прибора сохранится последнее введенное значение температуры.

Установленное время таймера не сохраняется в памяти прибора после его отключения.

7. Выбор уровня мощности нагрева

Нажмите кнопку выбора мощности , чтобы установить мощность нагрева. Обогреватель будет работать на максимальном уровне мощности. Нажмите кнопку еще раз, тогда в работе обогревателя будет задействована неполная номинальная мощность. При выборе мощности - полной или половинной на дисплее будут отображаться индикаторы режимов HI и LO соответственно.

8. Функция защиты от перегрева

Прибор оборудован автоматическим выключателем, который активируется при достижении верхнего предела температуры. Обогреватель выключается автоматически в случае перегрева.

9. Звук нажатия

Звук нажатия кнопок нужен для использования прибора малозрячими людьми, при каждом нажатии будет издаваться один звуковой сигнал, если нажать и удерживать так же будет издаваться один звуковой сигнал.

10. Защита от использования детьми

Во время работы обогревателя одновременно зажмите и удерживайте кнопки (6) и (7) в течение 3 сек, на индикаторе (11) будет отображаться знак блокировки "[]", через 5 сек дисплей продолжит отображать текущую температуру в помещении, если вы попытаетесь нажать на кнопки на дисплее снова появится индикация блокировки "[]" спустя 5 сек прозвучит звуковой сигнал и дисплей продолжит отображать текущую температуру в помещении. Способы выключения защиты от детей:

а) Выключение питания.

б) Зажать одновременно кнопки (6) и (7) и держать в течение 3сек., система снимет замок.

11. Функция авторестарт

В случаях когда пропадет питание а после возобновится, прибор продолжит работу с предыдущими настройками.



ПРИМЕЧАНИЕ:

Обогреватель оснащен защитой от перегрева. В случае перегрева прибор автоматически выключится, так же после остывания прибор включится и продолжит работу.

12. Сброс настройки WI-FI

Нажмите и удерживайте кнопку выбора полной / половинной мощности (8), чтобы сбросить настройки Wi-Fi.

Скачивание приложения

Отсканируйте приведенный ниже QR-код для простой загрузки с помощью смарт-устройства. Или выполните поиск «Cooper & Hunter SMART» в магазине приложений для вашего устройства, чтобы загрузить его.



Подключение конвектора

- Войдите в интерфейс.
- Щелкните значок “+” в правом верхнем углу или нажмите «Добавить устройство».
- Перейдите в раздел «Малая бытовая техника» и выберите «Heater».
- Введите соответствующий пароль к выбранной учетной записи сети Wi-Fi.
- Убедитесь, что на устройстве мигает значок Wi-Fi, и установите флажок «Confirm indicator rapidly blink». Если индикатор не мигает, сбросьте Wi-Fi (зажмите и удерживайте кнопку выбора мощности ).
- Задайте информацию об устройстве и нажмите Готово, чтобы войти в интерфейс управления, где теперь вы сможете управлять обогревателем.

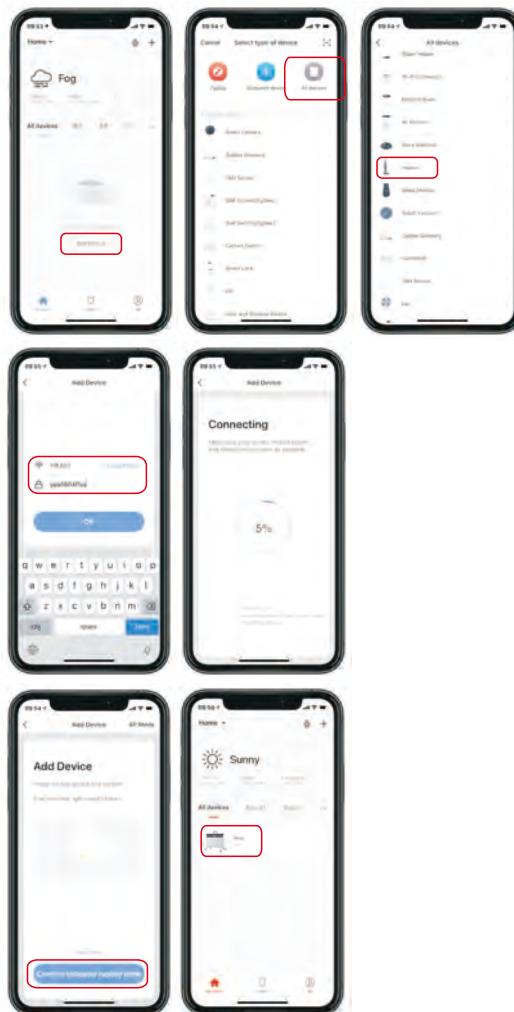

Монтаж прибора

Конвектор устанавливается таким образом, чтобы производимое тепло перемешивало максимальный объем воздуха. Конвектор должен быть зафиксирован ровно в соответствии с действующими предписаниями. Выключатель и другие механизмы не должны соприкасаться с человеком, принимающим ванну или душ, прибор должен находиться вне зоны попадания брызг воды. Не накрывайте работающий прибор во избежание риска перегрева. Не устанавливайте прибор за занавесками, дверьми, под отверстием в стене или вентиляционным отверстием.

Рис. 4 Установка



Таблица 2

POWER (W)	L mm	H mm	L1 mm	H1 mm
500W	460	400	155	317
1000W	460	400	155	317
1500W	595	400	250	317
2000W	830	400	250	317

1. Вставьте крепежные скобы (в отверстие), поверните их против часовой стрелки на 90°, закрепите саморезом.
2. Закрепите резиновый упор саморезом

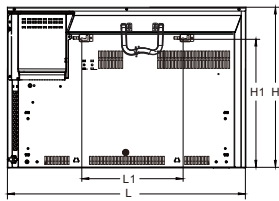
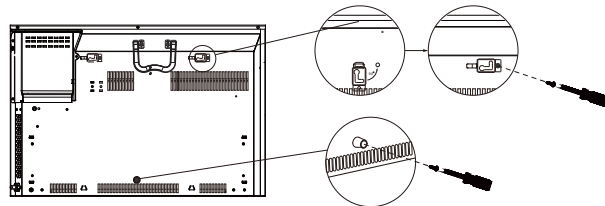

ВНИМАНИЕ!

Соблюдайте минимальные расстояния установки к полу, поверхностям, мебели и т.д..

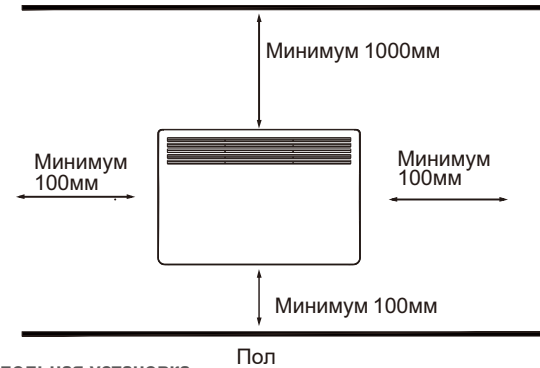

Напольная установка

Прибор может быть поставлен на специальные ножки для свободного перемещения по комнате. Используйте стойки с роликами, которые идут в комплекте согласно схеме крепления ниже.

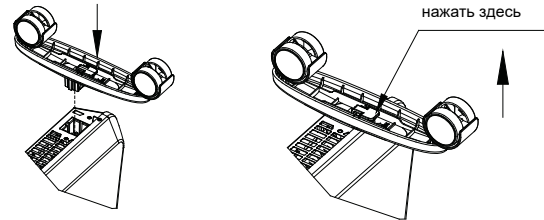

ВНИМАНИЕ!

Ножки находятся в упаковочном материале (боковой пенопласт).

7. ЧИСТКА И ОБСЛУЖИВАНИЕ ПРИБОРА



ВНИМАНИЕ!

Перед очисткой всегда выключайте и отсоединяйте прибор от источника питания.

Нагреватель требует регулярной очистки, чтобы обеспечить бесперебойную работу:

- Перед чисткой отключите обогреватель от сети.
- Перед очисткой убедитесь, что нагреватель полностью остыл.
- Используйте влажную ткань (не мокрую), чтобы вытереть внешнюю поверхность нагревателя для удаления пыли и грязи.
- Используйте пылесос для удаления пыли и пуха вокруг решеток.
- Убедитесь, что нагреватель сухой, прежде чем снова подключить его к электросети.

Хранение

Если вы не планируете использовать обогреватель в течение продолжительных периодов времени, настоятельно рекомендуется очистить обогреватель и затем хранить его (предпочтительно в оригинальной упаковке) в сухом прохладном месте.

Предупреждение

1. Правильно закрепите обогреватель на стене или поставьте обогреватель в правильное положение.
2. Нагреватель должен быть установлен таким образом, чтобы человек, использующее ванну или душ, не дотрагивалось до органов управления.
3. Нагреватель должен быть установлен так, чтобы он не располагался непосредственно под розеткой.
4. Когда обогреватель полностью установлен, не используйте его рядом с ванной, душем или бассейном.
5. Когда обогреватель настенно установлен, не прикасайтесь к блоку управления при его использовании вблизи ванны, душа или бассейна.
6. Обратитесь к квалифицированному электрику или специалисту по техобслуживанию, если шнур питания поврежден.
7. Не накрывайте обогреватель, когда он работает.
8. Всегда выключайте с розетки обогреватель, когда он не используется.

Обслуживание

Если вам требуется обслуживание, обратитесь к местному дилеру. Поврежденный шнур питания должен быть заменен сервисным специалистом или квалифицированным специалистом во избежание опасности.

Утилизация

По окончании срока службы прибор следует утилизировать в соответствии с нормами, правилами и способами, действующими в месте утилизации. Подробную информацию по утилизации прибора вы можете получить у продавца или местного органа власти.

Гарантийные обязательства

Настоящий документ неограничивает определенные законом права потребителей, но дополняет и уточняет оговоренные законом обязательства, предполагающие соглашение сторон либо договор. Производитель оставляет за собой право вносить изменения в конструкцию, комплектацию или технологию изготовления изделия, с целью улучшения его технологических характеристик. Такие изменения вносятся в изделие без предварительного уведомления Покупателей и не влекут за собой обязательств по изменению/улучшению ранее выпущенных изделий. Убедительно просим Вас во избежание недоразумений до установки/эксплуатации изделия внимательно изучить его инструкцию по эксплуатации.

Гарантийные обязательства осуществляются при наличии правильно заполненного гарантийного талона с указанием в нем даты продажи, печати (штампа) торгующей организации и подписи продавца. Запрещается вносить в Гарантийный талон какие-либо изменения, а также стирать или переписывать какие-либо указанные в нем данные.

Тщательно проверьте внешний вид изделия и его комплектность, все претензии по внешнему виду и комплектности изделия предъявляйте Продавцу при покупке изделия.

В случае неисправности прибора по вине изготовителя гарантия по устранению неисправности ложится на уполномоченную изготовителем организацию. В данном случае покупатель в праве обратиться к Продавцу. Настоящая гарантия распространяется на производственный или конструкционный дефект изделия. Гарантийный срок на электрический конвектор составляет 36 (тридцать шесть) месяцев со дня продажи Покупателю.

Настоящая гарантия не дает права на возмещение и покрытие ущерба, произошедшего в результате переделки и регулировки изделия без предварительного письменного согласия изготовителя, с целью приведения его в соответствии с национальными или местными техническими стандартами и нормами безопасности.

ЗМІСТ

1. Важлива інформація	17
2. Запобіжні заходи	18
3. Технічні характеристики	19
4. Опис приладу	19
5. Комплектація	19
6. Управління приладом	19
7. Чистка та обслуговування	24

Шановний користувач!

Ви вибрали продукт від Cooper&Hunter який, ми сподіваємося, принесе Вам багато радості в майбутньому. Cooper&Hunter прагне запропонувати якомога ширший асортимент якісної продукції, який зможе зробити Ваше життя ще більш зручним. Уважно вивчіть цей посібник, щоб правильно використовувати Ваш новий електричний конвекор і насолоджуватися його перевагами. Ми гарантуємо що він зробить Ваше життя набагато комфортніше, завдяки легкості у використанні. Успіхів!

1. ВАЖЛИВА ІНФОРМАЦІЯ

Будь ласка, уважно прочитайте цей посібник перед використанням і строго виконуйте зазначені в ньому інструкції по експлуатації пристрою. Зберігайте керівництво протягом всього періоду використання пристрою в надійному місці, щоб завжди мати до нього доступ.

Обігрівачі серії Dynasty WI-FI призначені для обігріву виробничих, житлових, офісних, побутових та громадських приміщень. Будь-яке використання приладу з метою, не передбачених виробником, може призвести до виникнення пожежі, ураження електричним струмом або поранення. Виробник залишає за собою право без попереднього повідомлення покупця вносити зміни в конструкцію, комплектацію або технологію виготовлення виробу з метою поліпшення його властивостей.

У текстах та цифрових позначеннях цього посібника можуть бути допущені помилки. Якщо після прочитання керівництва у Вас залишаться питання по роботі і експлуатації приладу, зверніться до продавця або в спеціалізований сервісний центр для отримання роз'яснень.

2. ЗАПОБІЖНІ ЗАХОДИ

Уважно прочитайте всі інструкції перед першим використанням приладу. Щоб уникнути ураження електричним струмом або заподіяння травми при користуванні приладом завжди дотримуйтеся основні заходи безпеки, в тому числі такі:

- Переконайтеся, що електрична мережа повністю відповідає технічним параметрам, зазначеними на корпусі пристрою, і має канал заземлення. Категорично забороняється накривати або затикати вхідні або вихідні отвори(решітки) повітря, зважаючи на небезпеку нещасного випадку або псування пристрою.
- Не розміщуйте пристрій поблизу опалювальних приладів.
- Забороняється експлуатація обігрівача в приміщеннях з наявністю легкозаймистих рідин, горючого пилу та речовин.
- Щоб уникнути опіків під час роботи обігрівача не торкайтеся до верхньої поверхні корпусу і дорешітки в місці виходу повітряного потоку.
- Не сушіть на обігрівачі одяг і будь-які інші матеріали. Це може привести до його перегріву, виходу з ладу або завдати значної шкоди вам і / або вашому майну.
- Не вставляйте і не допускайте попадання всередину сторонніх предметів через вхідні або вихідні отвори, щоб уникнути ураження електричним струмом, виникнення пожежі або пошкодження пристрою.
- Не занурюйте прилад у воду і не допускайте попадання рідини всередину приладу, тому що це може призвести до ураження електричним струмом.
- У разі падіння приладу в воду не діставайте його, а негайно вимкніть його від електричної мережі.
- Не використовуйте обігрівач з пошкодженим шнуром живлення, штекером. У разі виникнення несправностей, падіння або будь-якого іншого ушкодження не намагайтеся відремонтувати пристрій самостійно - зверніться до виробника, авторизованої сервісної служби або кваліфікованого фахівця для усунення неполадок.
- Щоб уникнути нещасних випадків забороняється торкатися до зовнішніх поверхонь і органів управління включеного конвектора мокрими руками і іншими частинами тіла.
- Найбільш поширеною причиною перегріву є скупчення пилу всередині обігрівача. Регулярно видаляйте накопичення пилу. Для цього вимкніть прилад від мережі і пропилесосьте вентиляційні отвори і решітки.

- Не встановлюйте прилад на підвіконня, потрапляння дощових крапель може призвести до ураження електричним струмом
- При чищенні приладу не використовуйте абразивні, піномийні засоби і розчинники. Очищайте його вологою ганчіркою або губкою, змоченою гарячою мильною водою. Завжди відключайте прилад від мережі перед чищенням.
- Не підключайте прилад до електричної мережі до повного складання і регулювання.
- Не використовуйте прилад на відкритих просторах поза приміщенням. Забороняється експлуатація обігрівача в басейнах, ванних, душових кімнатах та інших приміщеннях у випадках, якщо на його поверхню можливе попадання прямих струменів води.
- Переконайтеся, що корпус приладу охолов, перш ніж прибирати на місце його зберігання.
- Не залишайте прилад без нагляду в приміщенні, де знаходяться діти або інваліди. Захисний екран не забезпечує повний захист для дітей та інвалідів. Не дозволяйте дітям гратися з приладом.
- Прилад не слід розташовувати безпосередньо під розеткою.
- Щоб уникнути скидання термозапобіжника цей прилад не слід використовувати разом з додатковими вимикаючими пристроями, такими як таймер. Також прилад не слід підключати до ланцюга, який часто замикається і розмикається.
- Всі поверхні даного приладу призначені для запобігання прямого доступу до нагрівальних елементів і повинні знаходитися на своїх місцях під час експлуатації.



УВАГА!

Щоб уникнути перегріву не накривайте обігрівач

3. ТЕХНІЧНІ ХАРАКТЕРИСТИКИ

Таблиця 1

Модель	Номинальна потужність, Вт	Номинальна напруга	Номинальний струм, А	Площа обігріву, м ²	Габарити (ДхШхВ), мм	Вага, кг
CH-1000 ED	1000	220-240 В / 50-60 Гц	4,3	5-15	460x107x400	3,8
CH-1500 ED	1500	220-240 В / 50-60 Гц	6,5	7-20	595x107x400	4,5
CH-2000 ED	2000	220-240 В / 50-60 Гц	8,7	10-25	830x107x400	5,9

4. ОПИС ПРИЛАДУ

Мал. 1 Загальний вигляд приладу



Електрична схема

Мал. 2 Електрична схема

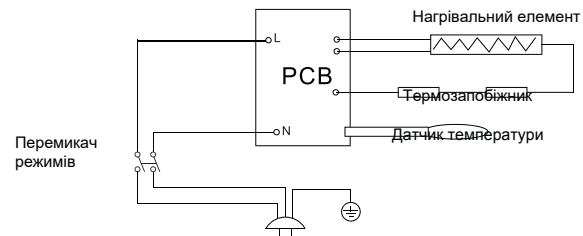

5. КОМПЛЕКТАЦІЯ

1. Конвектор - 1 шт.
2. Керівництво по експлуатації - 1 шт.
3. Гарантійний талон - 3 шт.
4. Упаковка - 1 шт.
5. Ножки з колесами - 2 шт.
6. Склони для настінного монтажу - 2 шт.
7. Резиновий упор в стіну - 1 шт.
8. Гвинт - 3 шт.

6. УПРАВЛІННЯ ПРИЛАДОМ

- Прилад повинен використовуватися в вертикальному положенні.
- Переконайтеся, що корпус приладу і його нагрівальний елемент охолов, перш ніж демонтувати або переміщати обігрівач.
- Не використовуйте прилад з скрученим шнуром живлення, це може привести до перегріву і нещасних випадків.
- Не рекомендується використовувати шнур-подовжувачразом з обігрівачем.
- Не витягуйте штепсель з розетки до виключення приладу. Виймаючи штепсель з розетки не тягніть за провід - тримайтеся за вилку.

- Відключіть прилад від електричної мережі, коли він не використовується вами і перед тим, як його мити.
- Увага! Забороняється розташовувати поруч з конвектором легкозаймисті предмети (синтетичні матеріали, меблі, штори, лакофарбові продукти, розчинники і т.п.)
- Під час експлуатації стежте за тим, що б провід не торкався поверхні що гріється.
- Не ховайте провід під килимове покриття, не кладіть зверху на шнур килимки, килимові доріжки і т.д., шнур живлення не повинен бути пошкоджена важкими предметами.
- Не розміщуйте провід в місцях проходу, що б не спіткнулися об нього.
- Не скручуйте і не обкручуйте провід навколо обігрівача - це може привести до зносу ізоляції.
- Слідкуйте за тим, що б провід був вибитий на всю довжину.

Мал. 3 Панель управління

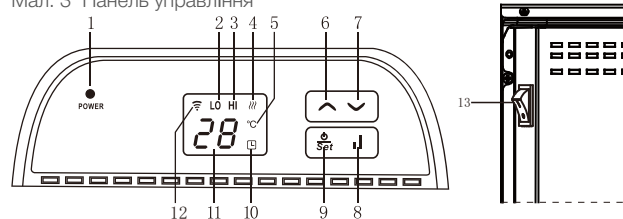

1. Індикатор електроживлення
2. Індикатор роботи на половинній потужності
3. Індикатор роботи на повній потужності
4. Індикатор обігріву
5. Індикатор температури "°C"
6. Кнопка збільшення значення параметру температури / часу таймера (+)
7. Кнопка зменшення значення параметру температури / часу таймера (-)
8. Кнопка вибору рівня потужності (половина/повна)
9. Кнопка "Включення/Налаштування"
10. Індикатор роботи таймера
11. Відображення поточної температури / обраної температури / таймеру
12. Індикатор Wi-Fi
13. Кнопка вимкнення живлення.

Керівництво по роботі з приладом

1. Запуск

- 1.1. Обережно дістаньте обігрівач з коробки. Будь ласка, збережіть коробку для зберігання в міжсезоння.
- 1.2. Переконайтеся, що вимикач живлення (13) знаходиться в положенні "вкл", перш ніж включити обігрівач в мережу.
- 1.3. Переконайтеся, що обігрівач повністю зібраний у відповідності до Керівництва з монтажу. Не використовуйте одну і ту ж електричну розетку з іншими електроприладами високої потужності, щоб уникнути перевантаження вашої мережі.

2. Включення приладу

Вставте вилку шнура живлення в розетку. На панелі управління засвітиться індикатор електроживлення. Натисніть кнопку "Включення / Налаштування" для того, щоб включити прилад. На дисплеї висвітлиться фактичне значення температури в кімнаті, таймер буде вимкнений. На заводі-виробнику значення температури нагрівання було налаштоване на 35 °C

3. Установка температури

Натисніть кнопку "Включення / Налаштування" вдруге для того, щоб встановити бажану температуру. Налаштування температури будуть відображатися на дисплеї, в той час як значення температури на цьому дисплеї буде блимати. Натисніть кнопку "⬆" або "⬇" для зменшення або збільшення температури на 1 °C. Максимальна температура, яку можна встановити дорівнює 45 °C, мінімальна 5 °C. Якщо кнопки "⬆" або "⬇" утримувати в натиснутому стані безперервно, то температура буде збільшуватися або зменшуватися на 1 °C кожні 0.5 секунди. Останнє задане значення температури буде активним. Якщо протягом 5 секунд не буде здійснено ніяких натискань, система відновить роботу, символи на екрані припиняють блимати, і на дисплеї буде відображатися фактична кімнатна температура.

4. Установка таймера

Тричі натисніть кнопку "Включення / Налаштування" для виконання налаштування таймера. На дисплеї відобразиться час, а індикатор таймера почне блимати (мінімальна одиниця часу для установки таймера -1 годину). Натисніть кнопку "▲" чи "▼" щоб збільшити або зменшити значення таймера на одну годину, таймер може бути встановлений на період 0-24 години. якщо кнопки "▲" або "▼" утримувати в натиснутому стані безперервно, то час буде збільшуватися або зменшуватися на одну годину кожні 0.5 секунди. Заводська установка таймера - 0 годин. Коли індикатор таймера безперервно горить, система запускає відлік часу відповідно до останнього встановленого значенням, якщо протягом 5 секунд після установки таймера не проводиться жодних натискань. Кожен раз при натисканні кнопку "▲" або "▼" для установки таймера, система починає новий відлік часу або повертається до вихідних параметрів після закінчення роботи таймера. Коли заданий час закінчиться, система автоматично відключить обігрівач без подачі звукового сигналу.

5. Вимкнення приладу

Утримуйте кнопку "Включення / Налаштування" в натиснутому стані більше 3 секунд в будь-якому режимі роботи, і обігрівач вимикається. Дисплей згасне, але індикатор електроживлення все одно буде горіти, показуючи, що прилад підключений До електромережі.

6. Функція "пам'яті" після відключення

Після відключення приладу, незалежно від того, як був вимкнений обігрівач - вручну або після закінчення часу таймера - в пам'яті приладу збережеться останнє введене значення температури. Встановлений час таймера не зберігається в пам'яті приладу після його відключення.

7. Вибір повної і половинної потужності

Натисніть кнопку вибору потужності "ⓘ", щоб встановити потужність нагріву. Обігрівач буде працювати на максимальному рівні потужності. Натисніть кнопку ще раз, тоді в роботі обігрівача буде задіяна неповна номінальна потужність. При виборі потужності - повної або половинною на дисплеї будуть відображатися індикатори режимів HI і LO відповідно.

8. Функція захисту від перегріву

Прилад обладнаний автоматичним вимикачем, який активується при досягненні верхньої межі температури. Обігрівач вимикається автоматично в разі перегріву.

9. Звук натискання

Звук натискання кнопок потрібен для використання приладу малозрячими людьми, при кожному натисканні буде відбуватись один звуковий сигнал, якщо натиснути і утримувати кнопку, також буде звучати один звуковий сигнал.

10. Блокування панелі управління

Під час роботи обігрівача одночасно затисніть і утримуйте кнопки "▲" і "▼" протягом 3 сек, на індикаторі (11) буде відображатись знак заблокованості "[]", через 5 сек. дисплей відновить покази поточної температури в приміщенні, якщо натиснути на кнопки, на дисплеї знову з'явиться індикація заблокованості "[]", через 5 сек прозвучить звуковий сигнал і дисплей продовжить відображати поточну температуру в приміщенні. Способи вимкнення захисту від дітей:

а) Вимкнення живлення.

б) Затиснути одночасно кнопки "▲" і "▼" і утримувати протягом 3 сек., система зніме замок.

11. Функція авторестарт

У випадках коли пропаде живлення а після відновиться, прилад продовжить роботу з попередніми налаштуваннями.



ПРИМІТКА :

Обігрівач оснащений захистом від перегріву. У разі перегріву прилад автоматично вимкнеться, так само після охолодження прилад включиться і продовжить роботу.

12. Обнулення настройки WI-FI

Натисніть і утримуйте кнопку вибору повної / половинної потужності (8), щоб обнулити налаштування Wi-Fi.

Завантаження додатку

Відскануйте наведений нижче QR-код для простого завантаження за допомогою смарт-пристрою. Або знайдіть «Cooper&Hunter SMART» в магазині додатків для вашого пристрою, щоб завантажити його.



Підключення конвектора

а. Увійдіть в інтерфейс.

б. Натисніть піктограму "+" в правому верхньому кутку або натисніть «Add Device».

в. Перейдіть в розділ «Мала побутова техніка» і виберіть «Heater».

г. Введіть відповідний пароль до вибраного облікового запису мережі Wi-Fi.

д. Переконайтеся, що на пристрої блимає значок Wi-Fi, і натисніть «Confirm indicator rapidly blink». Якщо індикатор не блимає, обнулите налаштування Wi-Fi (затисніть і утримуйте кнопку вибору потужності) .

е. Задайте інформацію про пристрій і натисніть Готово, щоб увійти в інтерфейс управління, де тепер ви зможете управляти обігрівачем.

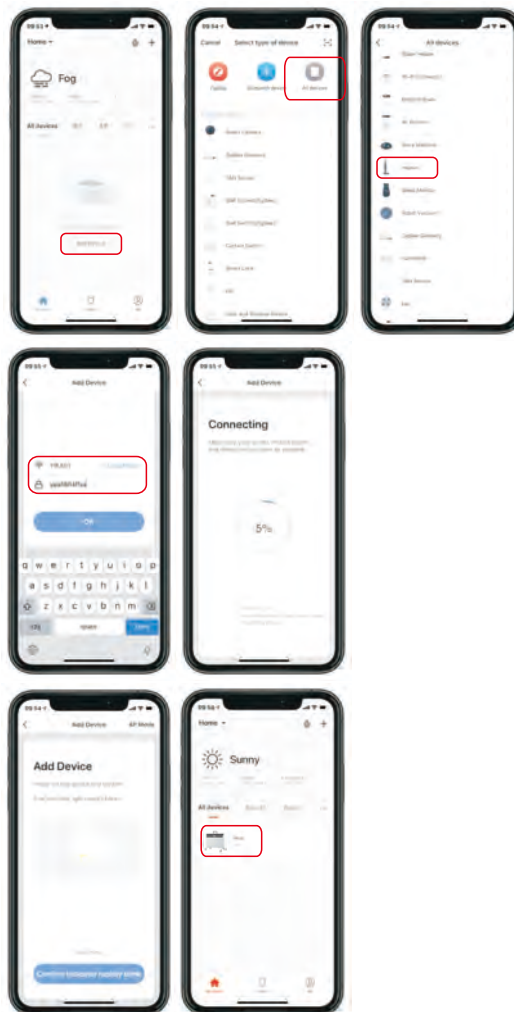

Монтаж приладу

Конвектор встановлюється таким чином, що б його тепло перемішувалось з максимальним обсягом повітря. Конвектор повинен бути зафіксований у відповідності з діючими приписами. Вимикач і інші механізми не повинні доторкатись до людини, що приймає ванну або душ, щоб апарат знаходився не в зоні попадання бризок води. Не накривайте прилад, щоб уникнути ризику перегріву. Не встановлюйте прилад за фіранками, дверима, під отвором в стіні або вентиляційним отвором.

Мал. 4 Встановлення

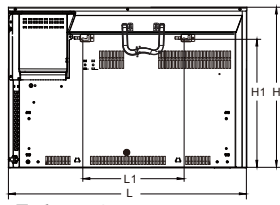

Таблиця 2

POWER (W)	L mm	H mm	L1 mm	H1 mm
500W	460	400	155	317
1000W	460	400	155	317
1500W	595	400	250	317
2000W	830	400	250	317

1. Вставте кріпильні скоби (в отвір), поверніть їх проти годинникової стрілки на 90°, закріпіть гвинтом.
2. Закріпіть гумовий упор гвинтом

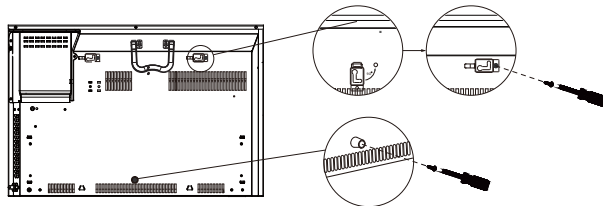

УВАГА!

Дотримуйтесь мінімальних відстаней установки до підлоги, поверхонь, меблів і т.д ..

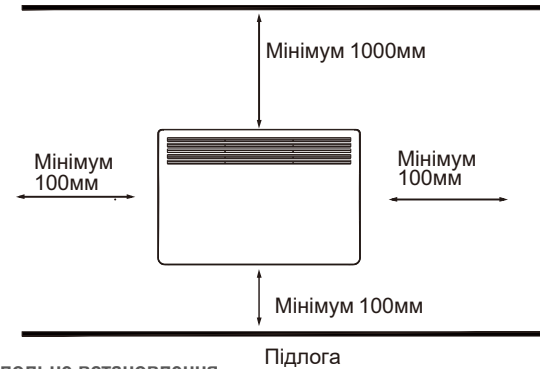

Напольне встановлення

Прилад може бути поставлений на спеціальні ніжки для вільного переміщення по кімнаті. Використовуйте стійки з роликами, які йдуть в комплекті згідно зі схемою кріплення нижче.

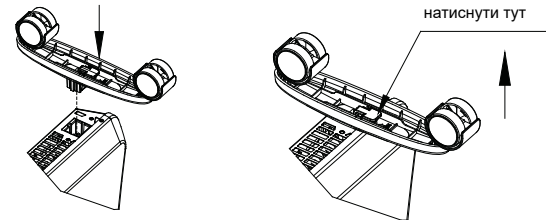

УВАГА!

Ножки знаходяться в упаковочному матеріалі (боковий пінопласт).

7.4 ИСТКА ТА ОБСЛУГОВУВАННЯ



УВАГА!

Перед очисткой завжди вимикайте і від'єднайте прилад від джерела живлення.

Нагрівач вимагає регулярного очищення, щоб забезпечити безперебійну роботу:

- Перед очищенням вимкніть обігрівач від мережі.
- Перед очищенням переконайтеся, що нагрівач повністю охолов.
- Використовуйте вологу тканину (не мокру), що б витерти зовнішню поверхню нагрівача для видалення пилу і бруду.
- Використовуйте пилосос для видалення пилу і пуху навколо решіток.
- Переконайтеся, що нагрівач сухий, перш ніж знову підключити його до електромережі.

Зберігання

Якщо ви не плануєте використовувати обігрівач протягом тривалих періодів часу, настійно рекомендується очистити обігрівач і потім зберігати його (переважно в оригінальній упаковці) в сухому прохолодному місці.

Попередження

1. Правильно закріпіть обігрівач на стіні або поставте обігрівач в правильне положення.
2. Нагрівач повинен бути встановлений таким чином, щоб людина, що використовує ванну або душ, не доторкалася до органів управління.
3. Нагрівач повинен бути встановлений так, що б він не знаходився безпосередньо під розеткою.
4. Коли обігрівач напольно встановлений, не використовуйте його поруч з ванною, душем або басейном.
5. Коли обігрівач настінно встановлений, не торкайтеся до блоку управління при його використанні в близи ванни, душу або басейну.
6. Зверніться до кваліфікованого електрика чи спеціаліста з технічного обслуговування, якщо шнур живлення пошкоджений.
7. Не накривайте обігрівач, коли він працює.
8. Завжди виключайте з розетки обігрівач, коли він не використовується.

Обслуговування

Якщо вам потрібне обслуговування, зверніться до місцевого дилера. Пошкоджений шнур повинен бути замінений сервісним фахівцем або кваліфікованим фахівцем, щоб уникнути небезпеки.

Утилізація

Після закінчення терміну служби прилад слід утилізувати відповідно до норм, правил і способів, що діють в місці утилізації. Детальну інформацію по утилізації приладу ви можете отримати у представника місцевого органу влади.

Гарантійні зобов'язання

Цей документ не обмежує певні законом права споживачів, але доповнює і уточнює обумовлені законом зобов'язання, які передбачають угоду сторін або договір. Виробник залишає за собою право вносити зміни в конструкцію, комплектацію або технологію виготовлення виробу, з метою поліпшення його технологічних характеристик. Такі зміни вносяться в виріб без попереднього повідомлення Покупців і не тягнуть за собою зобов'язань зі зміни / поліпшення раніше випущених виробів. Переконайтеся, що ви розумієте, що ви уникнете непорозуміння до установки / експлуатації виробу уважно вивчити його інструкцію по експлуатації.

Гарантійні зобов'язання здійснюються при наявності правильно заповненого гарантійного талона із зазначенням в ньому дати продажу, печатки (штампа) торгуючої організації і підпису продавця. Забороняється вносити в Гарантійний талон будь-які зміни, а також правити або переписувати будь-які зазначені в ньому дані. Ретельно перевірте зовнішній вигляд виробу і його комплектність, всі претензії за зовнішнім виглядом і комплектності виробу пред'являйте Продавцеві при покупці виробу.

У разі несправності приладу з вини виробника зобов'язання щодо усунення несправності лягає на уповноважену виробником організацію. В даному випадку покупець має право звернутися до Продавця. Ця гарантія поширюється на виробничий або конструкційний дефект виробу.

Гарантійний термін на електричний конвектор становить 36 (тридцять шість) місяців з дня продажу Покупцеві. Строк придатності необмежений до початку використання. Гарантія не дає права на відшкодування і покриття збитків, що сталися в результаті переробки і регулювання виробу без попередньої письмової згоди виробника, з метою приведення його у відповідність з вимогами державних чи місцевих технічних стандартів та стандартів із техніки безпеки

Производитель:

Cooper & Hunter International Corporation, Miami, FL, USA
www.cooperandhunter.com
E-mail: info@cooperandhunter.com
Дата изготовления указывается на этикетке прибора.

Импортер:

ТОВ "СТЕП КЛІМАТ КОМПАНІ"
Україна, 03127, г. Київ, проспект Голосеевский, д. 132
т. +380 (44) 461-79-82, +380 (44) 461-78-93

Виробник:

Cooper & Hunter International Corporation, Miami, FL, USA
www.cooperandhunter.com
E-mail: info@cooperandhunter.com
Дата виготовлення вказується на етикетці на приладі.

Імпортер:

ТОВ "СТЕП КЛІМАТ КОМПАНІ"
Україна, 03127, м. Київ, проспект Голосіївський, буд. 132
т. +380 (44) 461-79-82, +380 (44) 461-78-93