

ARDESTO

РОБОТ-ПИЛОСОС
Інструкція з експлуатації

РОБОТ-ПЫЛЕСОС
Инструкция по эксплуатации

ROBOT VACUUM CLEANER
User manual



RVC-S1300W

ПОПЕРЕДЖЕННЯ

- З метою безпеки пристрій необхідно використовувати відповідно до цієї інструкції з експлуатації.
- Відключайте пристрій від електромережі перед чищенням і технічним обслуговуванням.
- Цей прилад можуть використовувати діти у віці від 8 років та особи з обмеженими фізичними, чуттєвими або розумовими можливостями або з недостатністю досвіду й знань, якщо вони перебувають під постійним наглядом або їх проінструктовано щодо безпечного використання приладу та вони зрозуміють можливі небезпеки. Діти не повинні бавитися з приладом. Очищення та обслуговування споживачем не повинні здійснювати діти без нагляду.
- Використовуйте пристрій тільки з блоком живлення, що входить у комплект поставки. Пристрій має отримувати живлення лише від безпечної наднизької напруги відповідно до маркування на пристрої.
- Цей пристрій призначений тільки для домашнього використання.

Зміст

1. Інструкції з безпеки.....	3-8	4.4 Використання насадки для вологого прибирання	
1.1 Примітки щодо використання		4.5 Використання магнітної обмежувальної стрічки	
1.2 Заходи безпеки		5. Технічне обслуговування пристрою	20-23
1.3 Безпека дітей		5.1 Зберігання	
1.4 Акумулятор		5.2 Чищення зарядної пластини	
1.5 Робочі поверхні		5.3 Чищення пилозбірника	
1.6 Обмеження відповідальності		5.4 Чищення основної щітки	
2. Опис пристрою	9-10	5.5 Чищення бічної щітки	
2.1 Комплектація		5.6 Чищення коліс	
2.2 Аксесуари		5.7 Чищення датчиків	
3. Підготовка до роботи	11-12	6. Усунення несправностей	24
4. Використання пристрою.....	13-19	7. Технічні характеристики	25
4.1 Використання основного блоку			
4.2 Способи заряджання			
4.3 Використання пульта дистанційного керування			

1. Інструкції з безпеки

1.1 Примітки щодо використання

Уважно прочитайте інструкцію з експлуатації та використовуйте пристрій відповідно до вказівок, що містяться в ній.

- Збережіть інструкцію для подальшого використання в якості довідкового матеріалу.
- Неправильна експлуатація може призвести до серйозних травм або пошкодження пристрою.

1.2 Заходи безпеки

Обережно!

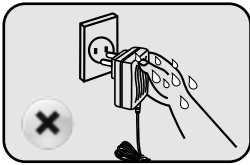
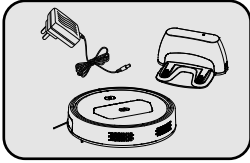

Використовуйте тільки оригінальні адаптер живлення, акумулятор і зарядну станцію. В іншому випадку це може призвести до пошкодження пристрою, ураження електричним струмом або пожежі.

Якщо основний блок і аксесуари пристрою пошкоджені, припиніть використання та зверніться в авторизований сервісний центр. Не розбирайте, не модифікуйте та не ремонтуйте пристрій самостійно.

Відключайте пристрій від електромережі перед чищенням і технічним обслуговуванням.

Не торкайтеся розетки та пристрою вологими руками, щоб уникнути ураження електричним струмом.

У разі пошкодження шнура живлення його заміну, щоб уникнути небезпеки, має проводити виробник, сервісна служба чи аналогічний кваліфікований персонал.

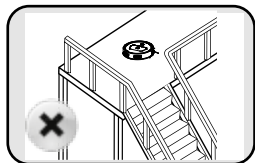

Не використовуйте пристрій без магнітної обмежувальної стрічки, щоб запобігти випадковому падінню пилососа та заподіяння травм.

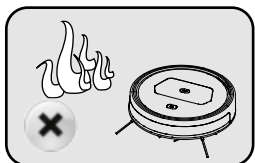

Уникайте контакту пристрою з джерелами вогню, легкозаймистими, вибухонебезпечними та корозійними матеріалами.

Слідкуйте за тим, щоб ваше волосся, вільний одяг, пальці та інші частини тіла не торкалися отворів і рухомих компонентів, щоб уникнути травм.

УВАГА!

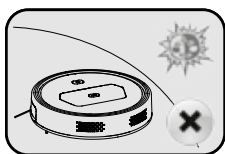

Використовуйте пристрій тільки в приміщенні.

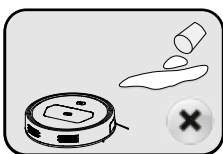

Уникайте потрапляння води, олії та інших рідин у пристрій.

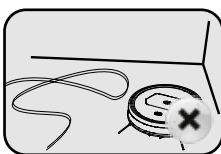

Перед використанням пристрою приберіть із підлоги кабелі та інші предмети, які можуть заплутатися в щітках або колесах пилососа.

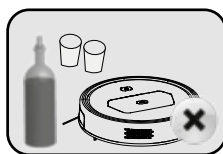

Перед використанням пристрою приберіть із підлоги усі крихкі (легко пошкоджувані) предмети.

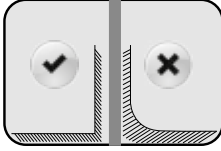

Для забезпечення нормальної роботи пристрою зарядна станція та обмежувач повинні розташовуватися біля стіни та на рівній поверхні.

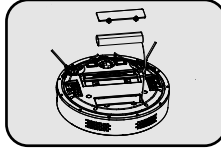

Перш ніж виймати акумулятор, відключіть пристрій від електромережі.



Якщо пристрій не використовуватиметься протягом тривалого часу, відключіть його від електромережі.

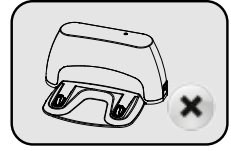

Не забирайте зарядну станцію під час роботи пилососа. Це може перешкодити здійсненню підзаряджання.

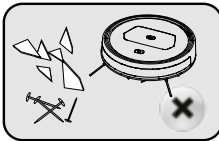

Не використовуйте пилосос для прибирання гострих предметів (скла, цвяхів тощо), щоб уникнути пошкодження пристрою.

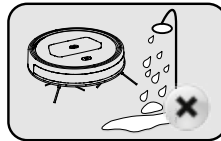

Не використовуйте пристрій у мокрому або вологому середовищі (наприклад, у ванній).



1.3 Безпека дітей

Діти можуть використовувати пристрій тільки під наглядом дорослих. Не дозволяйте дітям гратися з пакувальними матеріалами, щоб уникнути задухи.

1.4 Акумулятор

1. Використовуйте тільки оригінальний акумулятор.
2. Перш ніж виймати акумулятор, відключіть пристрій від електромережі.
3. Вийміть акумулятор із пристрою перед його утилізацією.
4. Для заміни акумулятора зверніться в авторизований сервісний центр.
5. Якщо акумулятор протік, не торкайтеся рідини, витріть її сухою тканиною та помістіть акумулятор у сміттєвий контейнер або передайте його на утилізацію до спеціалізованої установи.
6. Акумулятор містить небезпечні речовини. Утилізація акумулятора повинна проводитися відповідно до місцевих правил утилізації відходів.



1.5 Робочі поверхні

Пилосос можна використовувати на таких поверхнях:



Дерев'яна підлога

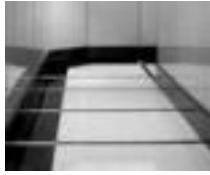

Плитка

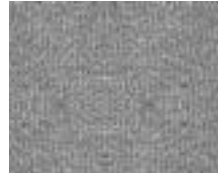

Килимове покриття

1.6 Обмеження відповідальності

Нижче перераховано випадки, на які не поширюється безкоштовне сервісне обслуговування.

1. Пошкодження пристрою виникло в результаті недотримання вказівок, що містяться в цій інструкції з експлуатації.
2. Закінчився термін дії безкоштовної гарантії.
3. Пошкодження пристрою виникло в результаті розбирання, виконаного технічним фахівцем іншої компанії.
4. Відсутній чек, що підтверджує покупку пристрою.
5. Модель у гарантійному талоні не відповідає моделі пристрою, наданій для ремонту, або в конструкцію пристрою внесено зміни.
6. Пошкодження пристрою викликано непереборними факторами, як-от стихійні лиха.
7. Несправність або пошкодження пристрою викликано випадковими або людськими факторами (включаючи порушення в роботі пристрою, неправильне заливання рідини, неправильне підключення або відключення пристрою від електромережі, подряпини, удари, неправильне поводження з пристроєм, невідповідна вхідна напруга тощо).

2. Опис пристрою

2.1 Комплектація

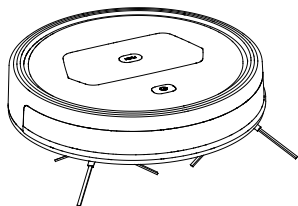

Основний блок – 1 шт.

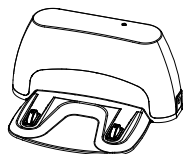

Зарядна станція
– 1 шт.



Адаптер живлення
– 1 шт.



Пульт дистанційного
керування – 1 шт.

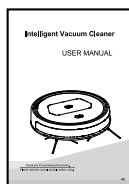

Інструкція з
експлуатації (містить
гарантійний талон)
– 1 шт.

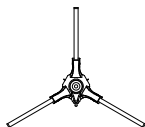

Бічна щітка –
2 шт.



Щітка для
чищення – 1 шт.



Викрутка – 1 шт.
Гвинти – 2 шт.

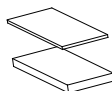

Фільтр – 1 шт.



Основна (середня) щітка - 1 шт.



Магнітна обмежувальна
стрічка - 1 шт.

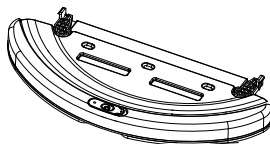

Резервуар для води – 1 шт.



Насадка з мікрофібри для
вологого прибирання - 1 шт

Примітка: основний блок містить акумулятор, середню (основну) щітку, дві бічні щітки та фільтр, ще дві бічні щітки та один фільтр містяться всередині пакування.

2.2 Аксесуари

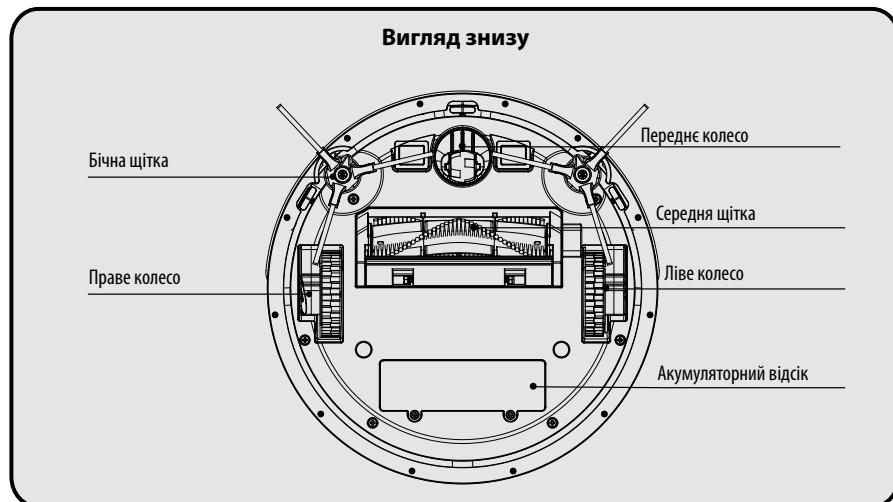
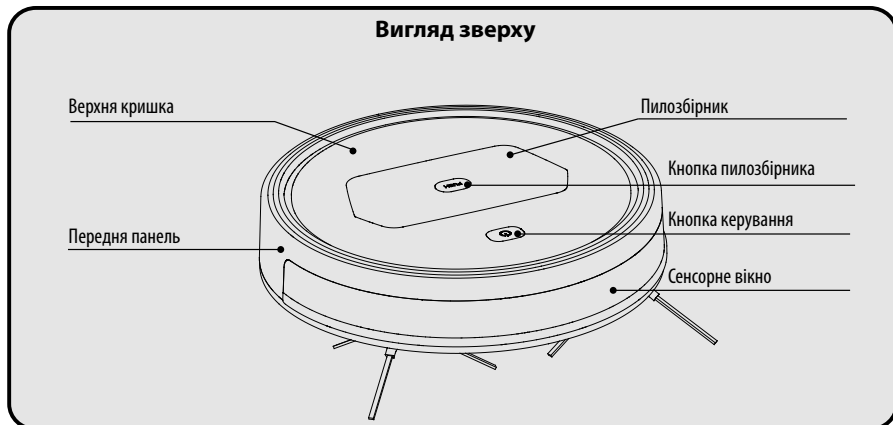

3. Підготовка до роботи

3.1 Встановлення та виймання акумулятора

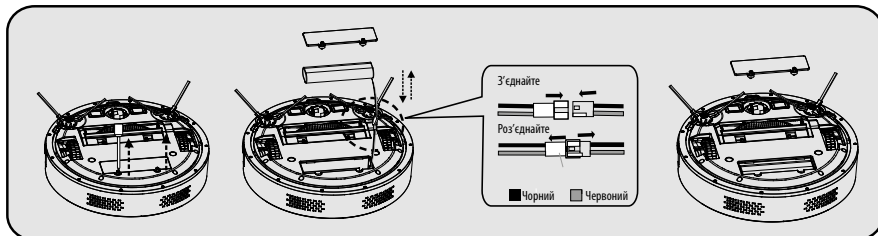

1. Послабте гвинти на кришці акумуляторного відсіку за допомогою викрутки та відкрийте кришку.
2. Підключення: спочатку вийміть роз'єми акумулятора й пилососа, а потім з'єднайте їх відповідно до кольору. Відключення: від'єднайте клему лінії акумулятора у зворотному напрямку.
3. Помістіть акумулятор в акумуляторний відсік, як показано на малюнку, а потім помістіть клему та дроти у відсік. Закрийте кришку та затягніть гвинти.

3.2 Встановлення зарядної станції

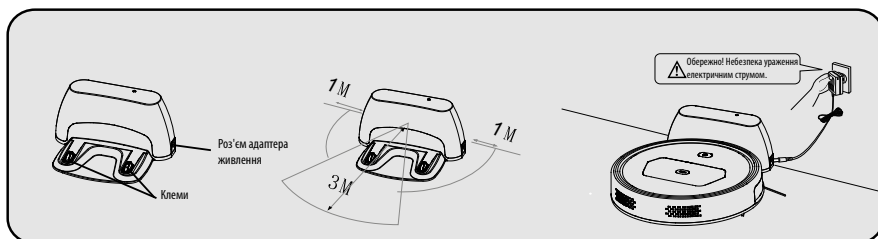

1. Розмістіть зарядну станцію на рівній поверхні перпендикулярно стіні. На відстані 3 м перед станцією та на відстані 1 м з боків від неї не повинно бути предметів і відбиваючих поверхонь. Із силою притисніть зарядну станцію, щоб вона надійно зафіксувалася на підлозі. Після підключення адаптера вставте вилку в розетку.
2. Підключіть адаптер живлення до зарядної станції та джерела живлення.

Примітка: не розміщуйте зарядну станцію на килимі; не перемішуйте зарядну станцію під час роботи пилососа.

3.3 Пульт ДК

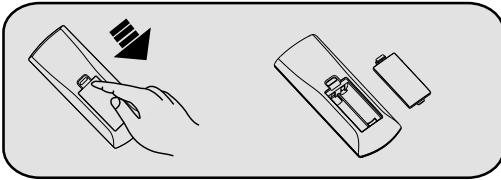

1. Відкрийте кришку акумуляторного відсіку.

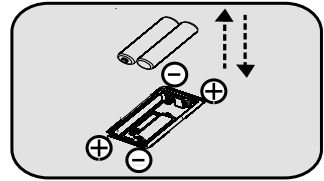

2. Вставте дві батарейки AAA у відсік, дотримуючись полярності.

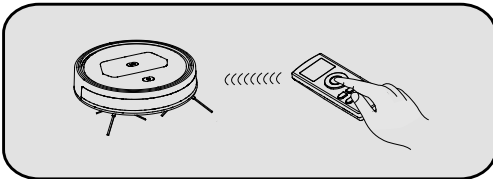

3. Увімкніть пилосос. Перевірте, чи працює пульт дистанційного керування. У разі відсутності реакції див. розділ «Програмування пульта ДК» на стор. 17.

4. Використання пристрою

4.1 Використання основного блоку

4.1.1 Кнопки керування

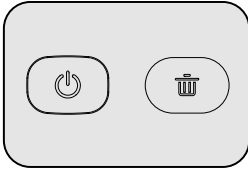

	Кнопка живлення
	Кнопка пилозбірника

4.1.2 Режим роботи

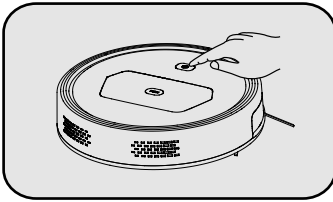

1. Режим очікування

Натисніть і утримуйте кнопку живлення протягом 3 секунд, поки не засвітиться індикатор; відпустіть її, після чого пилосос перейде в режим очікування.

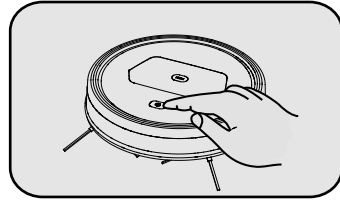

2. Автоматичне прибирання

У режимі очікування натисніть кнопку живлення, після чого пилосос перейде в режим автоматичного прибирання.

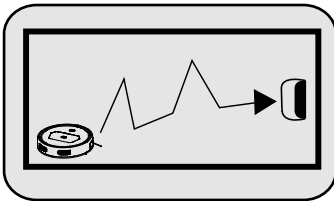

3. Автоматичне підзарядження

У режимі очікування натисніть кнопку підзарядження, після чого пилосос почне роботу, а зелений індикатор почне блимати, коли пилосос перейде в режим підзарядження.

Примітка

* Під час роботи пилосос може ненадовго зупинятися. Це нормальне явище.

4.1.3 Принцип роботи індикаторів

№	Статус	Стан	Дії
1	Пристрій вимкнено	Індикатор не світиться	Натисніть і утримуйте кнопку «  » протягом 5 секунд, а потім відпустіть її.
2	Пристрій увімкнено	Індикатор світиться та звучить музика	Натисніть кнопку «  ».
3	Прибирання	Індикатор світиться зеленим	Натисніть кнопку «  » на пульті дистанційного керування або «  » на пілососі, щоб перейти в режим автоматичного прибирання.
4	Підзарядження	Індикатор блимає зеленим / різними кольорами	Натисніть кнопку «  » на пульті дистанційного керування, щоб перейти в режим підзарядження.
5	Зарядження	Індикатор світиться зеленим	Пристрій заряджається.
6	Пристрій повністю заряджений	Індикатор не світиться	Акумулятор повністю заряджений.
7	Помилка	Індикатор світиться або блимає червоним і звучить сигнал	Проблеми в роботі пристрою.
8	Програмування	Тричі лунає звуковий сигнал	Натисніть і утримуйте кнопку «  » на пульті дистанційного керування протягом 5 секунд, потім увімкніть пілосос. Тричі пролунає звуковий сигнал; це означає, що програмування виконано успішно.
9	Режим очікування	Індикатор не світиться	Пилосос перейде в режим очікування після повного зарядження акумулятора або після 10 хвилин очікування.

4.2 Способи заряджання

4.2.1 Ручне заряджання

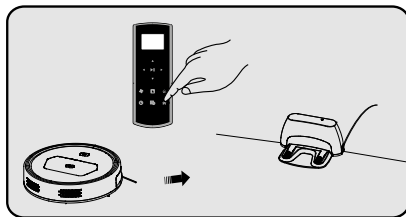

1. Заряджання за допомогою зарядної станції

Після підключення адаптера живлення до зарядної станції та підключення пилососа до електромережі помістіть пилосос на зарядну станцію (зелений індикатор кнопки підзаряджання блиматиме під час заряджання та світитиметься після повного заряджання пилососа).

2. Заряджання за допомогою пульта ДК

Натисніть на пульті дистанційного керування кнопку підзаряджання . Пилосос автоматично знайде зарядну станцію.

4.2.2 Автоматичне заряджання

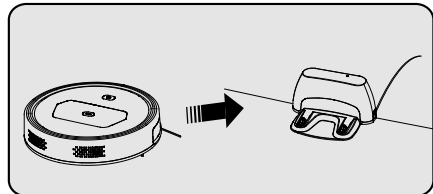

Блимати́ме зелений індикатор кнопки підзаряджання, і пилосос перейде в режим підзаряджання, якщо під час роботи пристрою рівень заряду буде низьким.

4.3 Використання пульта дистанційного керування













Кнопки пульта ДК	
	Вперед
	Поворот ліворуч
	Старт/стоп
	Поворот праворуч
	Назад
	Регулювання всмоктування
	Прибирання вздовж стін
	Прибирання одного приміщення
	Встановлення часу
	Програмування часу прибирання
	Автоматичне заряджання

Примітки

1. Пульт ДК працює на дистанції до 7 метрів.
2. Під час натискання кнопки «Автоматичне підзарядження» пилосос може не повернутися до зарядної станції або через перешкоди, або через низький рівень заряду акумулятора.

Функції пульта ДК

Функція	Опис
Старт/стоп 	<ol style="list-style-type: none"> 1. У режимі очікування натисніть кнопку, щоб перейти в режим автоматичного прибирання. 2. У будь-якому режимі прибирання натисніть кнопку, щоб перейти в режим очікування. 3. Під час встановлення часу натисніть цю кнопку, щоб зберегти налаштування.
Вперед 	Натисніть і утримуйте кнопку - пилосос переміститься вперед; якщо ви відпустите кнопку, пилосос припинить переміщення.
Поворот ліворуч 	Натисніть і утримуйте кнопку - пилосос повернеться проти годинникової стрілки; якщо ви відпустите кнопку, пилосос припинить переміщення.
Поворот праворуч 	Натисніть і утримуйте кнопку - пилосос повернеться за годинниковою стрілкою; якщо ви відпустите кнопку, пилосос припинить переміщення.
Назад 	Натисніть і утримуйте кнопку - пилосос переміститься назад менш ніж на 20 см перед зупинкою, щоб запобігти його падінню зі сходів або будь-якого іншого місця; якщо ви відпустите кнопку, пилосос припинить переміщення.
Регулювання всмоктування 	<ol style="list-style-type: none"> 1. Натисніть цю кнопку один раз, після чого прозвучить сигнал. Потужність всмоктування буде мінімальною та становитиме 800 Па. 2. Натисніть цю кнопку ще раз, після чого прозвучать два сигнали. Потужність всмоктування буде змінюватися автоматично від 800 Па до 1100 Па. 3. Натисніть кнопку ще раз, після чого прозвучать три сигнали. Потужність всмоктування буде максимальною та становитиме 1100 Па.
Прибирання вздовж стін 	<ol style="list-style-type: none"> 1. Натисніть цю кнопку, і пилосос перейде в режим прибирання вздовж стін. 2. Пилосос автоматично перейде в режим підзарядження після прибирання.

Функція	Опис
Прибирання одного приміщення 	<ol style="list-style-type: none"> 1. Натисніть цю кнопку, і пилосос перейде в режим прибирання одного приміщення. 2. У цьому режимі він пропрацює 30 хв. 3. Після закінчення прибирання пилосос автоматично перейде в режим підзарядження.
Встановлення часу 	<ol style="list-style-type: none"> 1. Коли пилосос увімкнено, натисніть цю кнопку, на екрані дисплея почнуть блимати символи «⌚» і «88». Потім натисніть кнопки «Вгору» і «Вниз», щоб встановити години. 2. Натисніть кнопки «◀» і «▶», щоб встановити хвилини. 3. Збережіть налаштування, натиснувши кнопку «Старт/стоп» або «Встановлення часу».
Програмування часу прибирання 	<ol style="list-style-type: none"> 1. У режимі очікування натисніть цю кнопку, на екрані дисплея почнуть блимати символи «📅» і «88». Потім натисніть кнопки «Вгору» і «Вниз», щоб встановити години. 2. Натисніть кнопки «◀» і «▶», щоб встановити хвилини. 3. Збережіть налаштування, натиснувши кнопку «▶ » або «📅». 4. Пилосос видасть сигнал після отримання команди з пульта дистанційного керування. 4. Натисніть і утримуйте кнопку «📅», щоб скасувати попереднє налаштування.
Автоматичне зарядження 	Натисніть цю кнопку, щоб перейти в режим підзарядження.

Примітка: якщо пилосос не реагує на команди пульта дистанційного керування, перевірте, чи не розряджений акумулятор. Якщо пилососом не можна керувати при достатньому рівні заряду, виконайте програмування пульта ДК.

Програмування пульта дистанційного керування: Спочатку переконайтеся, що пилосос і пульт дистанційного керування не розряджені, а потім виконайте такі дії: натисніть і утримуйте кнопку «▶||» на пульті дистанційного керування, а потім увімкніть пилосос через 3 секунди. Якщо тричі пролунає сигнал, це означає, що програмування виконано успішно.

Примітка: якщо звукового сигналу немає, це означає, що програмування не виконано. Повторіть описаний вище процес.



4.4 Використання насадки з мікрофібри для вологого прибирання

Використовуйте насадку для вологого прибирання тільки на твердих поверхнях. Не використовуйте її на килимових покриттях. Спорожняйте резервуар для води після закінчення прибирання та перед заряджанням.

Резервуар для води

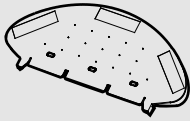

Насадка з мікрофібри



Приєднайте насадку до резервуара для води

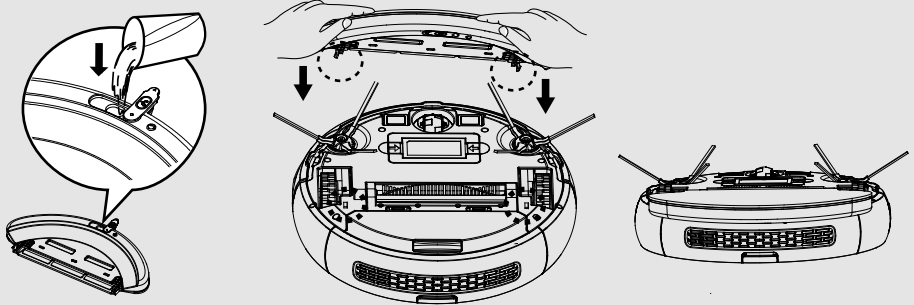

Помийте насадку

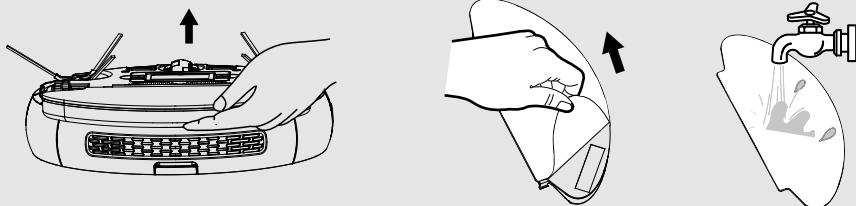

4.5 Використання магнітної обмежувальної стрічки

Увага! Розміщуйте магнітну обмежувальну стрічку на РІВНІЙ поверхні. За необхідності відріжте зайву довжину.

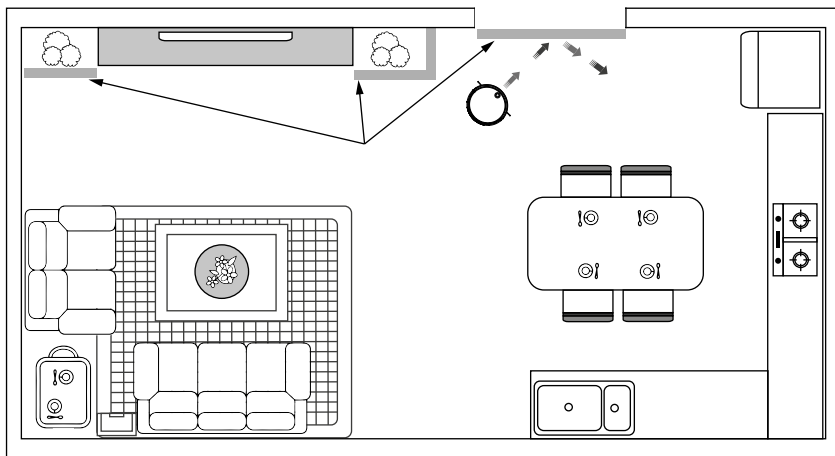

Використовуйте магнітну обмежувальну стрічку, щоб обмежити область руху пилососа або позначити місця або приміщення, які не потребують прибирання пилососом:

- Поруч із кабелями живлення, у яких може заплутатися пилосос.
- Поруч із крихкими предметами, які може пошкодити пилосос.
- Пороги дверних отворів.
- Навколо меблів, у яких може застрягти пилосос.

Примітки

1. Якщо обмежувальна стрічка задовга, відріжте від неї мінімум 50 см, щоб вона покривала весь периметр об'єкта або перекривала довжину дверного отвору, який ви хочете заблокувати.
2. Розмістіть стрічку на підлозі або навколо килима, щоб створити периметр навколо об'єктів і ділянок, які ви хочете заблокувати. Якщо ви хочете огородити об'єкт, розмістіть обмежувальну стрічку на 5 см вперед, щоб пилосос не зіткнувся з нею.

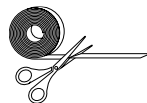

5. Технічне обслуговування пристрою

5.1 Зберігання

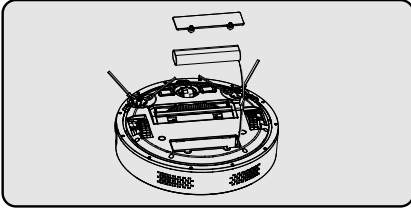

Якщо ви не використовуєте пилосос протягом тривалого часу, повністю зарядіть акумулятор і зберігайте пилосос у сухому місці.

5.2 Чищення зарядної пластини

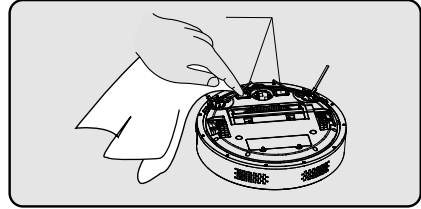

1. Вимкніть пилосос або вийміть вилку з розетки.
2. Щомісяця очищайте зарядні контакти сухою тканиною.
3. Не використовуйте олію для чищення.

5.3 Чищення пилозбірника

5.3.1 Встановлення та виймання пилозбірника

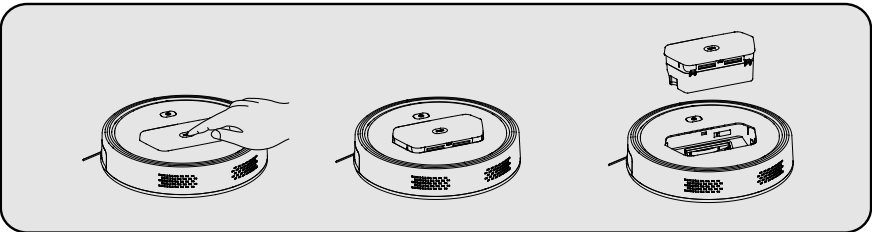

Вийміть пилозбірник, натиснувши на ньому кнопку «», як показано на малюнку вище.

5.3.2 Чищення пилозбірника

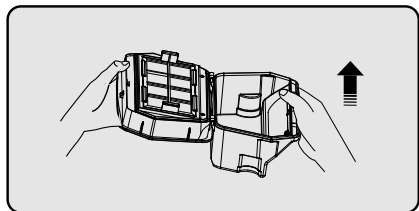

1. Спочатку відкрийте перегородку, а потім видаліть пил. Очищайте пилозбірник періодично.

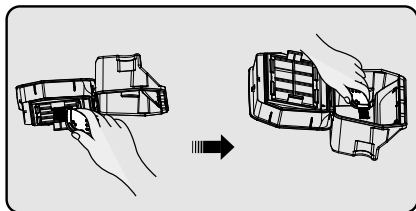

2. Очищуйте пилозбірник щіткою для чищення.

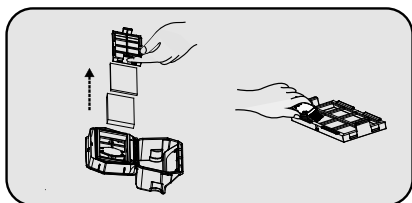

3. Вийміть фільтр і видаліть пил щіткою для чищення.

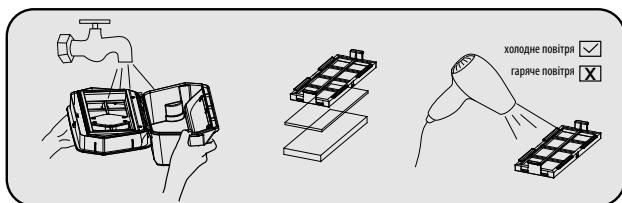

4. Пилозбірник можна мити.

(Примітка: перед тим як встановлювати пилозбірник у пилосос, він повинен повністю висохнути).

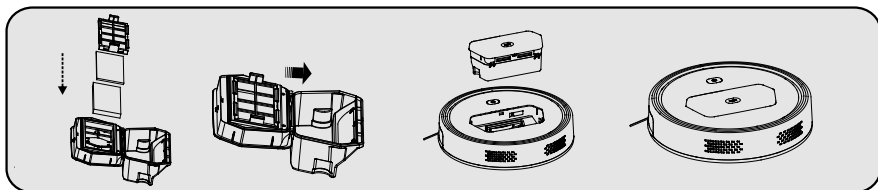

5. Після чищення спочатку вставте фільтр назад у пилозбірник, а потім встановіть пилозбірник у пилосос.

5.4 Чищення основної щітки

5.4.1 Виймання основної щітки

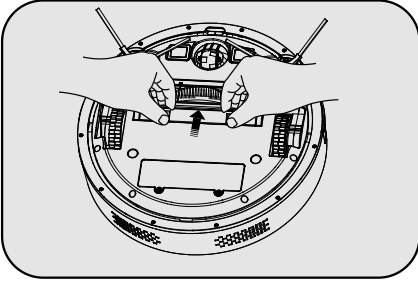

1. Натисніть на фіксор і підійміть його вгору.

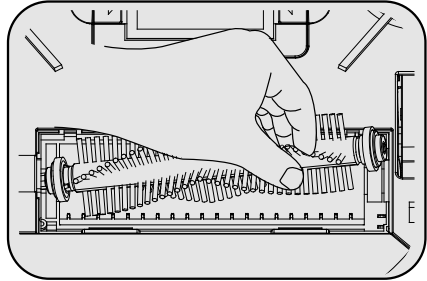

2. Стисніть основну щітку та підійміть її вгору.

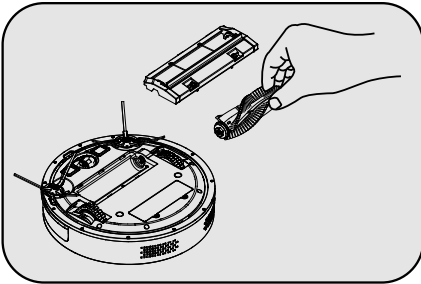

3. Вийміть середню щітку та її скребок.

5.4.2 Чищення основної щітки та гумової щітки

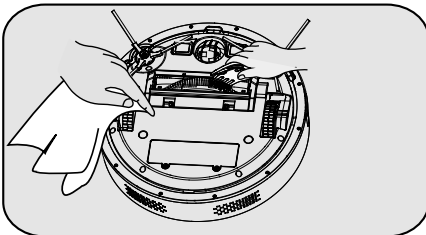

1. Регулярно очищайте основну щітку та гумову щітку за допомогою щітки для чищення.

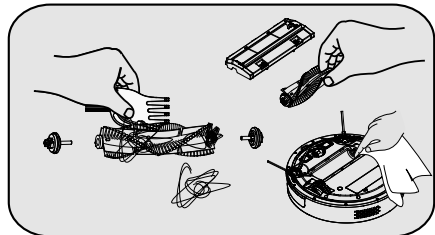

2. Регулярно видаляйте волосся на основній щітці.

5.5 Чищення бічної щітки

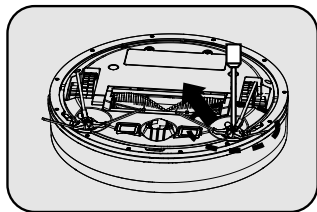

1. Відкрутіть гвинти на бічній щітці за допомогою викрутки.

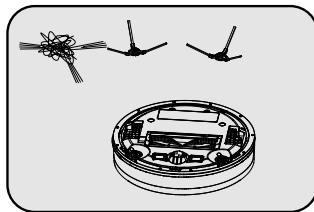

2. Вийміть бічну щітку, видавіть волосся та сміття зовні й всередині основи бічної щітки.

5.6 Чищення коліс

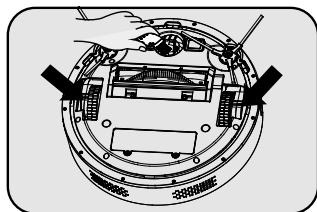

Регулярно очищайте переднє, ліве та праве колеса щіткою для чищення.

5.7 Чищення датчиків

Після завершення прибирання протирайте прозору пластину датчика сухою бавовняною тканиною, щоб запобігти скупченню на ній пилу та уникнути погіршення продуктивності пилососа.

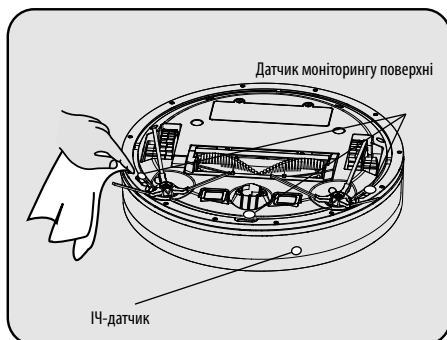

6. Усунення несправностей

Стан індикатора	Несправність	Опис несправності	Рішення
Індикатор світиться червоним і один раз звучить сигнал	Несправність лівого/правого колеса	Ліве/праве колесо заклинило	Перевірте, чи не заклинило колесо, і очистьте його
Індикатор світиться червоним і два рази звучить сигнал	Несправність бічної щітки	Бічну щітку заклинило	Перевірте, чи не заклинило бічну щітку, і очистьте її
Індикатор світиться червоним і три рази звучить сигнал	Несправність основної щітки	Основну щітку заклинило	Перевірте, чи не заклинило основну щітку, і очистьте її
Індикатор світиться червоним і чотири рази звучить сигнал	Відмова через лобове зіткнення	Не можна скинути перемикач через пошкодження верхньої кришки	Перевірте справність амортизатора
Індикатор світиться червоним і п'ять разів звучить сигнал	Несправність переднього колеса	Переднє колесо заклинило	Перевірте, чи не заклинило коліщата переднього колеса, і очистьте їх
Індикатор блимає червоним і один раз звучить сигнал	Проблема з моніторингом підлоги	Датчик розпізнавання перепаду висоти забруднений	Перевірте, чи не закрито сенсорне вікно в нижній частині пилососа
Індикатор блимає червоним і два рази звучить сигнал	Низький заряд акумулятора	Низький заряд акумулятора	Поверніть пилосос на зарядну станцію для заряджання
Індикатор блимає червоним і три рази звучить сигнал	Пилосос піднято над підлогою	Пилосос розташований не на поверхні	Поставте пилосос на підлогу. Не тримайте його в повітрі
Індикатор блимає червоним і чотири рази звучить сигнал	Несправність вентилятора	Вентилятор не обертається	Перевірте, чи не заклинило лопаті вентилятора, і очистьте їх
Індикатор блимає червоним і п'ять разів звучить сигнал	Несправність сенсорного вікна	Проблема с моніторингом стін	Перевірте, чи не закрито сенсорне вікно
Індикатор блимає червоним і шість разів звучить сигнал	Відсутній пилосос	Пилосос не встановлено в пилосос	Встановіть пилосос у пилосос

Примітка: якщо ви не можете усунути перераховані вище несправності самостійно, зверніться в авторизований сервісний центр.

7. Технічні характеристики

Основний блок	
Робоча напруга	14,4 В
Номінальна потужність	24 Вт
Акумулятор	Літій-іонний
Ємність акумулятора	2500 мА·год
Час заряджання	4-5 годин
Час роботи	90 хв
Діапазон робочих температур	0 °С ~ 50 °С
Відносна вологість	≤ 80%
Шум	≤ 65 дБ
Вага	3,5 кг
Розмір	Ø 326*82 мм
Адаптер живлення	
Вихідна напруга	19 В
Вихідний струм	600 мА
Зарядна станція	
Вихідна напруга	19 В
Пульт ДК	
Радіус дії	7 м
Елементи живлення (не входять до комплекту)	AAA (2 шт.)

Примітка: наша компанія залишає за собою право внесення змін до конструкції пристрою з метою його вдосконалення без попереднього сповіщення.

УТИЛІЗАЦІЯ

 Це маркування свідчить про те, що пристрій заборонено утилізувати разом з іншими побутовими відходами. Щоб уникнути можливої шкоди навколишньому середовищу або людському здоров'ю, спричиненої неконтрольованою утилізацією відходів, цей пристрій необхідно утилізувати відповідально, щоб забезпечити екологічно безпечне використання матеріальних ресурсів. Щоб здати старий пристрій для безпечної утилізації, зверніться в пункт збору відходів електричного й електронного обладнання або в магазин, де ви придбали пристрій.

ПРЕДУПРЕЖДЕНИЯ

- В целях безопасности устройство необходимо использовать в соответствии с данной инструкцией по эксплуатации.
- Отключайте устройство от электросети перед чисткой и техническим обслуживанием.
- Данное устройство могут использовать дети в возрасте от 8 лет и старше, а также лица с ограниченными физическими, сенсорными или умственными способностями, или с недостатком опыта и знаний, если они находятся под присмотром или получили инструкции по безопасному использованию устройства от лица, ответственного за их безопасность. Дети не должны играть с прибором. Очистку и обслуживание потребителем не должны осуществлять дети без присмотра.
- Используйте устройство только с блоком питания, который входит в комплект поставки. Устройство должно получать питание только от безопасного сверхнизкого напряжения в соответствии с этикеткой на устройстве.
- Данное устройство предназначено только для домашнего использования.

Содержание

1. Инструкции по безопасности27-32	4.4 Использование насадки для влажной уборки
1.1 Примечания по использованию	4.5 Использование магнитной ограничительной ленты
1.2 Меры безопасности	5. Техническое обслуживание устройства.....44-47
1.3 Безопасность детей	5.1 Хранение
1.4 Аккумулятор	5.2 Чистка зарядной пластины
1.5 Рабочие поверхности	5.3 Чистка пылесборника
1.6 Ограничение ответственности	5.4 Чистка основной щетки
2. Описание устройства33-34	5.5 Чистка боковой щетки
2.1 Комплектация	5.6 Чистка колес
2.2 Аксессуары	5.7 Чистка датчиков
3. Подготовка к работе35-36	6. Устранение неисправностей.....48
4. Использование устройства37-43	7. Технические характеристики.....49
4.1 Использование основного блока	
4.2 Способы зарядки	
4.3 Использование пульта дистанционного управления	

1. Инструкции по безопасности

1.1 Примечания по использованию

Внимательно прочтите инструкцию по эксплуатации и используйте устройство в соответствии с указаниями, содержащимися в ней.

- Сохраните инструкцию для дальнейшего использования в качестве справочного материала.
- Неправильная эксплуатация может привести к серьезным травмам или повреждению устройства.

1.2 Меры безопасности

Осторожно!

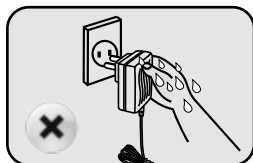
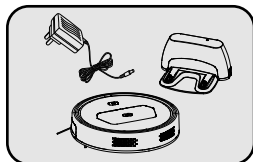

Используйте только оригинальные адаптер питания, аккумулятор и зарядную станцию. В противном случае это может привести к повреждению устройства, поражению электрическим током или возгоранию.

Если основной блок и аксессуары устройства повреждены, прекратите использование и обратитесь в авторизованный сервисный центр. Не разбирайте, не модифицируйте и не ремонтируйте устройство самостоятельно.

Отключайте устройство от электросети перед чисткой и техническим обслуживанием.

Не прикасайтесь к розетке и устройству мокрыми руками во избежание поражения электрическим током.

В случае повреждения шнура питания его замену, во избежание опасности, должен проводить производитель, сервисная служба или аналогичный квалифицированный персонал.

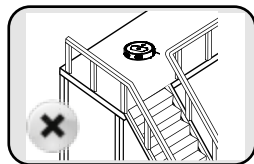

Не используйте устройство без магнитной ограничительной ленты, чтобы предотвратить случайное падение пылесоса и причинение травм.

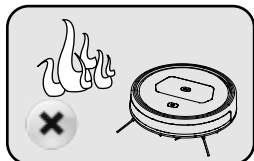

Избегайте контакта устройства с источниками огня, легковоспламеняющимися, взрывоопасными и коррозионными материалами.

Следите за тем, чтобы ваши волосы, свободная одежда, пальцы и прочие части тела не прикасались к отверстиям и движущимся компонентам во избежание травм.

ВНИМАНИЕ!

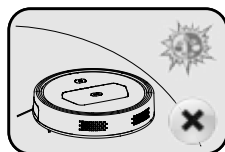

Используйте устройство только в помещении.

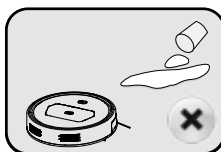

Не допускайте попадания воды, масла и других жидкостей в устройство.

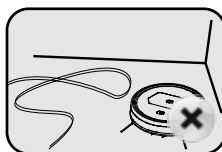

Перед использованием устройства уберите с пола провода и другие предметы, которые могут запутаться в щетках или колесах пылесоса.

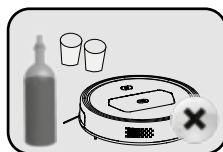

Перед использованием устройства уберите с пола все хрупкие (легко повреждаемые) предметы.

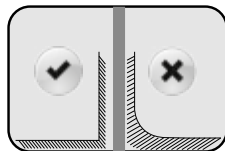

Для обеспечения нормальной работы устройства зарядная станция и ограничитель должны располагаться у стены и на ровной поверхности.

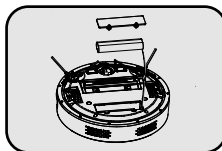

Прежде чем извлекать аккумулятор, отключите устройство от электросети.



Если устройство не будет использоваться в течение длительного времени, отключите его от электросети.

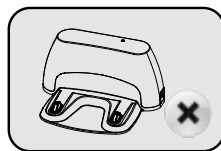

Не убирайте зарядную станцию во время работы пылесоса. Это может препятствовать осуществлению подзарядки.

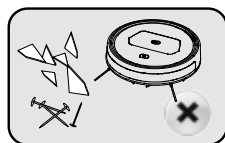

Не используйте пылесос для уборки острых предметов (стекло, гвозди и т. п.), чтобы избежать повреждения устройства.

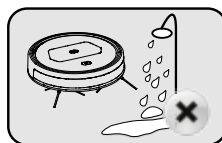

Не используйте устройство в мокрой или влажной среде (например, в ванной).



1.3 Безопасность детей

Дети могут использовать устройство только под присмотром взрослых. Не разрешайте детям играть с упаковочными материалами во избежание удушья.

1.4 Аккумулятор



1. Используйте только оригинальный аккумулятор.
2. Прежде чем извлекать аккумулятор, отключите устройство от электросети.
3. Извлеките аккумулятор из устройства перед его утилизацией.
4. Для замены аккумулятора обратитесь в авторизованный сервисный центр.
5. Если аккумулятор протек, не прикасайтесь к жидкости, вытрите ее сухой тканью и поместите аккумулятор в мусорный контейнер или передайте его на утилизацию в специализированное учреждение.
6. Аккумулятор содержит опасные вещества. Утилизация аккумулятора должна проводиться в соответствии с местными правилами утилизации отходов.

1.5 Рабочие поверхности

Пылесос можно использовать на таких поверхностях:



Деревянный пол



Плитка



Ковровое покрытие

1.6 Ограничение ответственности

Ниже перечислены случаи, на которые не распространяется бесплатное сервисное обслуживание.

1. Повреждение устройства возникло в результате несоблюдения указаний, содержащихся в данной инструкции по эксплуатации.
2. Истек срок действия бесплатной гарантии.
3. Повреждение устройства возникло в результате разборки, выполненной техническим специалистом другой компании.
4. Отсутствует чек, подтверждающий покупку устройства.
5. Модель в гарантийном талоне не соответствует модели устройства, предоставленной для ремонта, или в конструкцию устройства внесены изменения.
6. Повреждение устройства вызвано непреодолимыми факторами, такими как стихийные бедствия.
7. Неисправность или повреждение устройства вызваны случайными или человеческими факторами (включая нарушение работы устройства, неправильное заливание жидкости, неправильное подключение или отключение устройства от электросети, царапины, удары, неправильное обращение с устройством, несоответствующее входное напряжение и т. п.).

2. Описание устройства

2.1 Комплектация

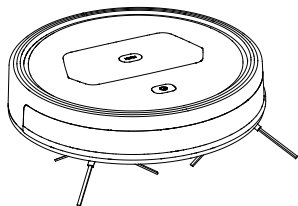

Основной блок – 1 шт.

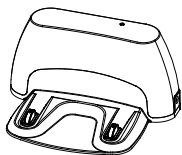

Зарядная станция
– 1 шт.



Адаптер питания
– 1 шт.



Пульт дистанционного
управления – 1 шт.

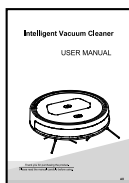

Инструкция по
эксплуатации (содержит
гарантийный талон) - 1 шт.

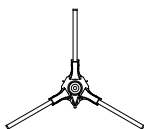

Боковая щетка
– 2 шт.



Щетка для чистки
– 1 шт.



Основная (средняя) щетка - 1 шт.



Отвертка – 1 шт.
Винты – 2 шт.

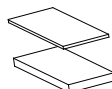

Фильтр – 1 шт.

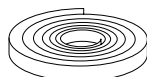

Магнитная ограничительная
лента - 1 шт.

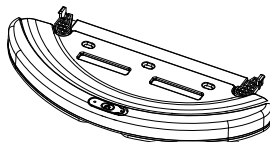

Резервуар для воды - 1 шт.



Насадка из микрофибры для
влажной уборки - 1 шт.

Примечание: основной блок содержит аккумулятор, среднюю (основную) щетку, две боковые щетки и фильтр, две боковые щетки и один фильтр содержатся внутри упаковки.

2.2 Аксессуары

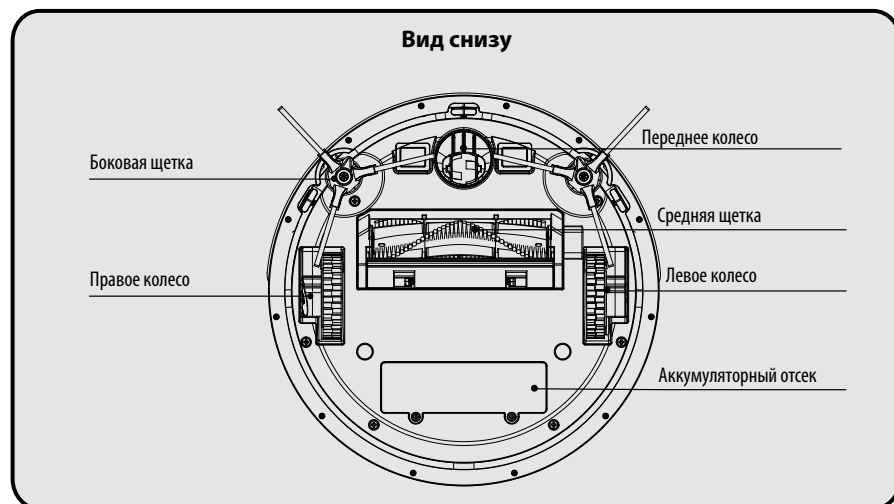
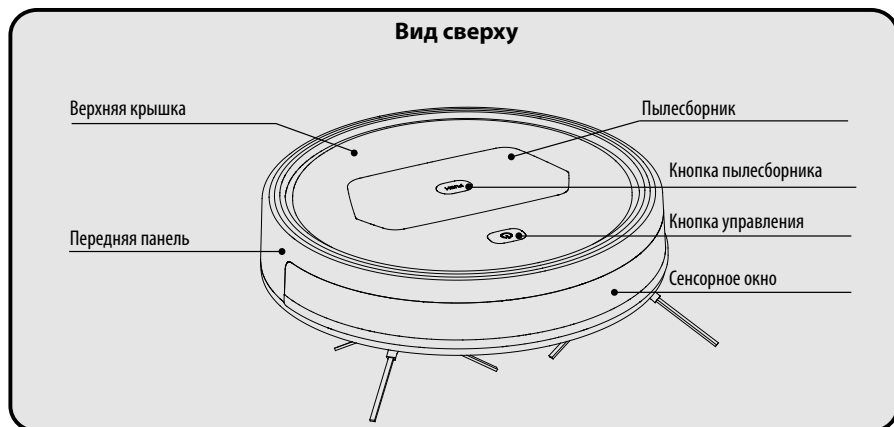

3. Подготовка к работе

3.1 Установка и извлечение аккумулятора

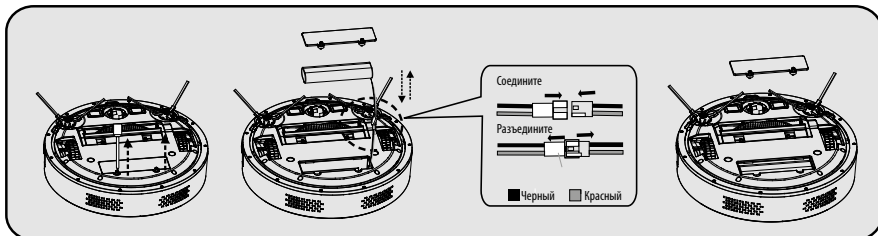

1. Ослабьте винты на крышке аккумуляторного отсека с помощью отвертки и откройте крышку.
2. Подключение: сначала выньте разъемы аккумулятора и пылесоса, а затем соедините их в соответствии с цветом. Отключение: отсоедините клемму линии аккумулятора в обратном направлении.
3. Поместите аккумулятор в аккумуляторный отсек, как показано на рисунке, а затем поместите клеммы и провода в отсек. Закройте крышку и затяните винты.

3.2 Установка зарядной станции

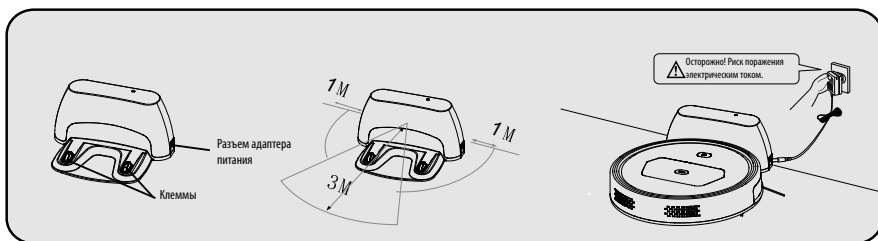

1. Разместите зарядную станцию на ровной поверхности перпендикулярно стене. На расстоянии 3 м перед станцией и на расстоянии 1 м по бокам от нее должны отсутствовать предметы и отражающие поверхности. С силой прижмите зарядную станцию, чтобы она надежно зафиксировалась на полу. После подключения адаптера вставьте вилку в розетку.
2. Подключите адаптер питания к зарядной станции и источнику питания.

Примечание: не размещайте зарядную станцию на ковре; не перемещайте зарядную станцию во время работы пылесоса.

3.3 Пульт ДУ

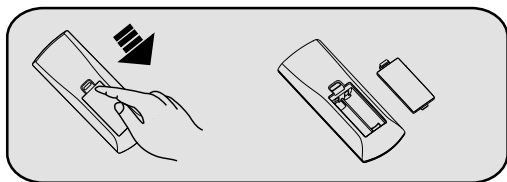

1. Откройте крышку аккумуляторного отсека.

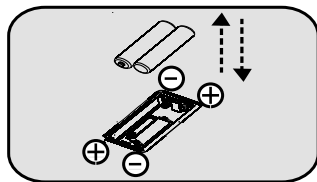

2. Вставьте две батарейки AAA в отсек, соблюдая полярность.

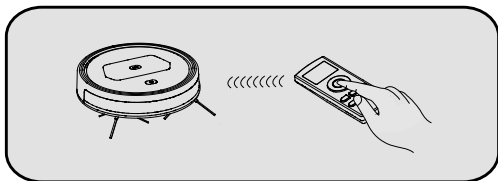

3. Включите пылесос. Проверьте, работает ли пульт дистанционного управления. В случае отсутствия реакции см. раздел «Программирование пульта ДУ» на стр. 41.

4. Использование устройства

4.1 Использование основного блока

4.1.1 Кнопки управления

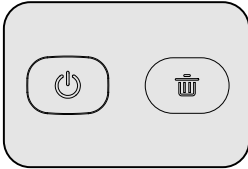

	Кнопка питания
	Кнопка пылесборника

4.1.2 Режим работы

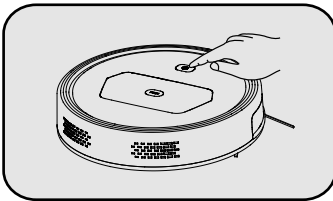

1. Режим ожидания

Нажмите и удерживайте кнопку питания в течение 3 секунд, пока не засветится индикатор; отпустите ее, после чего пылесос перейдет в режим ожидания.

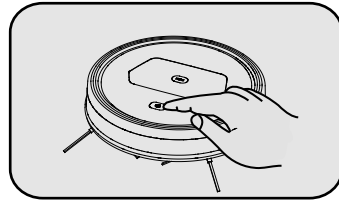

2. Автоматическая уборка

В режиме ожидания нажмите кнопку питания, после чего пылесос перейдет в режим автоматической уборки.

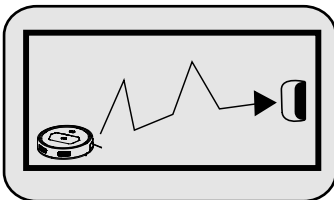

3. Автоматическая подзарядка

В режиме ожидания нажмите кнопку подзарядки, после чего пылесос начнет работу, а зеленый индикатор начнет мигать, когда пылесос перейдет в режим подзарядки.

Примечание

* Во время работы пылесос может ненадолго останавливаться. Это нормальное явление.

4.1.3 Принцип работы индикаторов

№	Статус	Состояние	Действия
1	Устройство выключено	Индикатор не светится	Нажмите и удерживайте кнопку «  » в течение 5 секунд, а затем отпустите ее.
2	Устройство включено	Индикатор светится и звучит музыка	Нажмите кнопку «  ».
3	Уборка	Индикатор светится зеленым	Нажмите кнопку «  » на пульте дистанционного управления или «  » на пылесосе, чтобы перейти в режим автоматической уборки.
4	Подзарядка	Индикатор мигает зеленым / разными цветами	Нажмите кнопку «  » на пульте дистанционного управления, чтобы перейти в режим подзарядки.
5	Зарядка	Индикатор светится зеленым	Устройство заряжается.
6	Устройство полностью заряжено	Индикатор не светится	Аккумулятор полностью заряжен.
7	Ошибка	Индикатор светится или мигает красным и звучит сигнал	Неполадки в работе устройства.
8	Программирование	Трижды раздается звуковой сигнал	Нажмите и удерживайте кнопку «  » на пульте дистанционного управления в течение 5 секунд, затем включите пылесос. Трижды раздается звуковой сигнал; это означает, что программирование выполнено успешно.
9	Режим ожидания	Индикатор не светится	Пылесос перейдет в режим ожидания после полной зарядки аккумулятора или после 10 минут ожидания.

4.2 Способы зарядки

4.2.1 Ручная зарядка



1. Зарядка с помощью зарядной станции

После подключения адаптера питания к зарядной станции и подключения пылесоса к электросети поместите пылесос на зарядную станцию (зеленый индикатор кнопки подзарядки будет мигать во время зарядки и будет светиться после полной зарядки пылесоса).

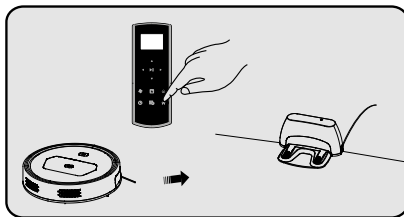

2. Зарядка с помощью пульта ДУ

Нажмите на пульте дистанционного управления кнопку подзарядки . Пылесос автоматически найдет зарядную станцию.

4.2.2 Автоматическая зарядка

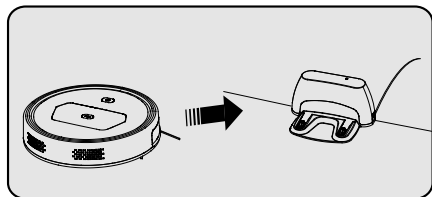

Будет мигать зеленый индикатор кнопки подзарядки, и пылесос перейдет в режим подзарядки, если во время работы устройства уровень заряда будет низким.

4.3 Использование пульта дистанционного управления













Кнопки пульта ДУ	
	Вперед
	Поворот влево
	Старт/стоп
	Поворот вправо
	Назад
	Регулировка всасывания
	Уборка вдоль стен
	Уборка одного помещения
	Установка времени
	Программирование времени уборки
	Автоматическая зарядка

Примечания

1. Пульт ДУ работает на дистанции до 7 метров.
2. При нажатии кнопки «Автоматическая подзарядка» пылесос может не вернуться к зарядной станции либо из-за препятствий, либо из-за низкого уровня заряда аккумулятора.

Функции пульта ДУ

Функция	Описание
Старт/стоп 	<ol style="list-style-type: none"> 1. В режиме ожидания нажмите кнопку, чтобы перейти в режим автоматической уборки. 2. В любом режиме уборки нажмите кнопку, чтобы перейти в режим ожидания. 3. При установке времени нажмите эту кнопку, чтобы сохранить настройки.
Вперед 	Нажмите и удерживайте кнопку - пылесос переместится вперед; если вы отпустите кнопку, пылесос прекратит перемещение.
Поворот влево 	Нажмите и удерживайте кнопку - пылесос повернется против часовой стрелки; если вы отпустите кнопку, пылесос прекратит перемещение.
Поворот вправо 	Нажмите и удерживайте кнопку - пылесос повернется по часовой стрелке; если вы отпустите кнопку, пылесос прекратит перемещение.
Назад 	Нажмите и удерживайте кнопку - пылесос переместится назад менее чем на 20 см перед остановкой, чтобы предотвратить его падение с лестницы или любого другого места; если вы отпустите кнопку, пылесос прекратит перемещение.
Регулировка всасывания 	<ol style="list-style-type: none"> 1. Нажмите эту кнопку один раз, после чего прозвучит сигнал. Мощность всасывания будет минимальной и составит 800 Па. 2. Нажмите эту кнопку еще раз, после чего прозвучат два сигнала. Мощность всасывания будет меняться автоматически от 800 Па до 1100 Па. 3. Нажмите кнопку еще раз, после чего прозвучат три сигнала. Мощность всасывания будет максимальной и составит 1100 Па.
Уборка вдоль стен 	<ol style="list-style-type: none"> 1. Нажмите эту кнопку, и пылесос перейдет в режим уборки вдоль стен. 2. Пылесос автоматически перейдет в режим подзарядки после уборки.

Функция	Описание
Уборка одного помещения 	<ol style="list-style-type: none"> 1. Нажмите эту кнопку, и пылесос перейдет в режим уборки одного помещения. 2. В этом режиме он проработает 30 мин. 3. По окончании уборки пылесос автоматически перейдет в режим подзарядки.
Установка времени 	<ol style="list-style-type: none"> 1. Когда пылесос включен, нажмите эту кнопку, на экране дисплея начнут мигать символы «⌚» и «88». Затем нажмите кнопки «Вверх» и «Вниз», чтобы установить часы. 2. Нажмите кнопки «◀» и «▶», чтобы установить минуты. 3. Сохраните настройки, нажав кнопку «Старт/стоп» или «Установка времени».
Программирование времени уборки 	<ol style="list-style-type: none"> 1. В режиме ожидания нажмите эту кнопку, на экране дисплея начнут мигать символы «⌚» и «88». Затем нажмите кнопки «Вверх» и «Вниз», чтобы установить часы. 2. Нажмите кнопки «◀» и «▶», чтобы установить минуты. 3. Сохраните настройки, нажав кнопку «▶ » или «⌚». Пылесос издаст сигнал после получения команды с пульта дистанционного управления. 4. Нажмите и удерживайте кнопку «⌚», чтобы отменить предварительную настройку.
Автоматическая зарядка 	Нажмите эту кнопку, чтобы перейти в режим подзарядки.

Примечание: если пылесос не реагирует на команды пульта дистанционного управления, проверьте, не разряжен ли аккумулятор. Если пылесосом нельзя управлять при достаточном уровне заряда, выполните программирование пульта ДУ.

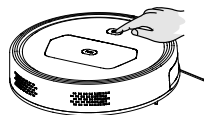

Программирование пульта дистанционного управления:

Сначала убедитесь, что пылесос и пульт дистанционного управления не разряжены, а затем действуйте следующим образом: нажмите и удерживайте кнопку «▶||» на пульте дистанционного управления, а затем включите пылесос через 3 секунды. Если трижды прозвучит сигнал, это означает, что программирование выполнено успешно.



Примечание: если звукового сигнала нет, это означает, что программирование не выполнено. Повторите описанный выше процесс.

4.4 Использование насадки из микрофибры для влажной уборки

Используйте насадку для влажной уборки только на твердых поверхностях. Не используйте ее на ковровых покрытиях. Опорожняйте резервуар для воды по окончании уборки и перед зарядкой.

Резервуар для воды

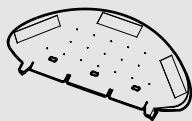

Насадка из микрофибры

Присоедините насадку к резервуару для воды

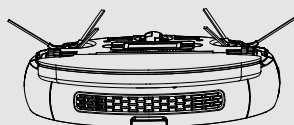
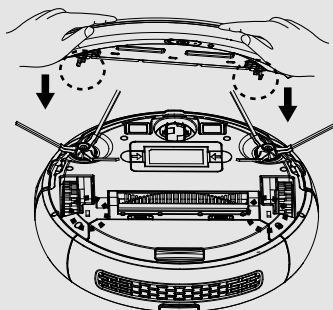
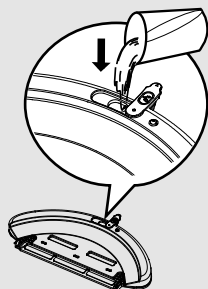

Помойте насадку

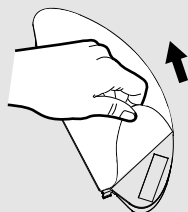
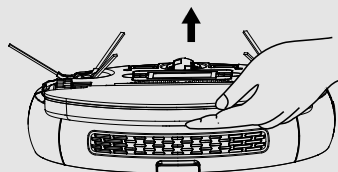

4.5 Использование магнитной ограничительной ленты

Внимание! Размещайте магнитную ограничительную ленту на РОВНОЙ поверхности. При необходимости отрежьте лишнюю длину.

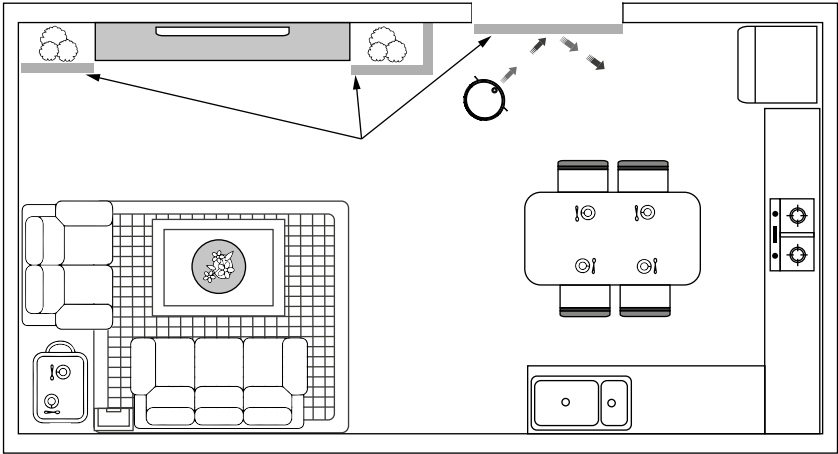

Используйте магнитную ограничительную ленту, чтобы ограничить область движения пылесоса или обозначить места или помещения, не требующие уборки пылесосом:

- Рядом с кабелями питания, в которых может запутаться пылесос.
- Рядом с хрупкими предметами, которые может повредить пылесос.
- Пороги дверных проемов.
- Вокруг мебели, в которой может застрять пылесос.

Примечания

1. Если ограничительная лента слишком длинная, отрежьте от нее минимум 50 см, чтобы она покрывала весь периметр объекта или перекрывала длину дверного проема, который вы хотите заблокировать.
2. Разместите ленту на полу или вокруг ковра, чтобы создать периметр вокруг объектов и участков, которые вы хотите заблокировать. Если вы хотите оградить объект, разместите ограничительную ленту на 5 см вперед, чтобы пылесос не столкнулся с ней.



5. Техническое обслуживание устройства

5.1 Хранение

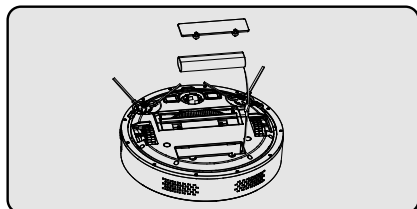

Если вы не будете использовать пылесос в течение длительного времени, полностью зарядите аккумулятор и храните пылесос в сухом месте.

5.2 Чистка зарядной пластины

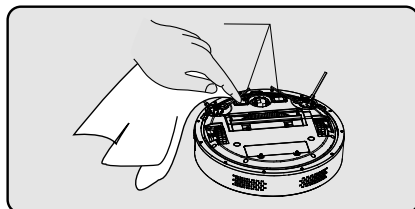

1. Выключите пылесос или выньте вилку из розетки.
2. Раз в месяц очищайте зарядные контакты сухой тканью.
3. Не используйте масло для чистки.

5.3 Чистка пылесборника

5.3.1 Установка и извлечение пылесборника

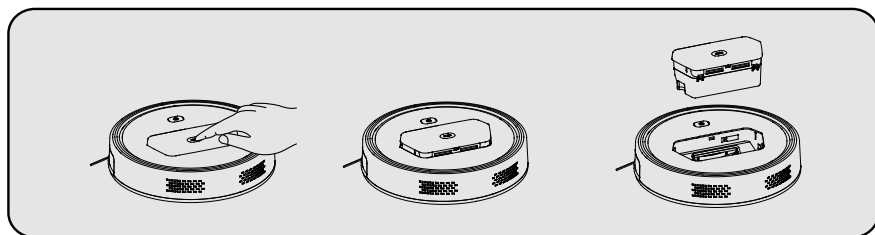

Извлеките пылесборник, нажав на нем кнопку «», как показано на рисунке выше.

5.3.2 Чистка пылесборника

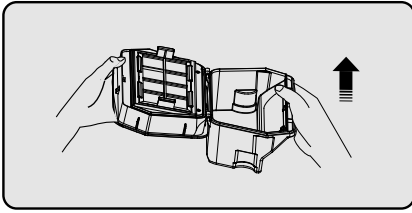

1. Сначала откройте перегородку, а затем удалите пыль. Очищайте пылесборник периодически.

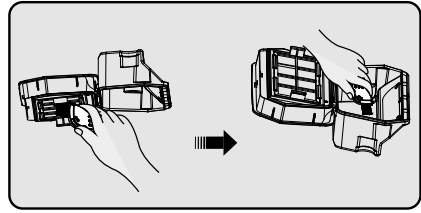

2. Очистите пылесборник щеткой для чистки.

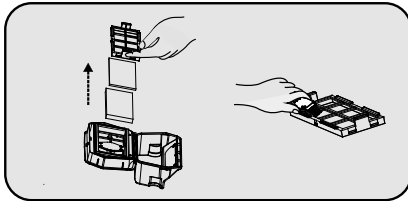

3. Извлеките фильтр и удалите пыль щеткой для чистки.

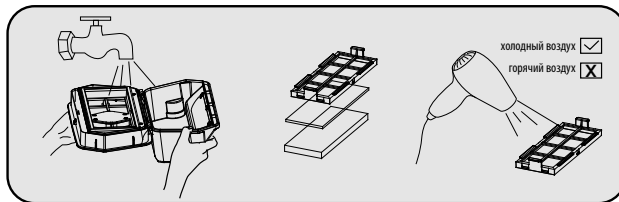

4. Пылесборник можно мыть. (Примечание: перед тем как устанавливать пылесборник в пылесос, он должен полностью высохнуть).

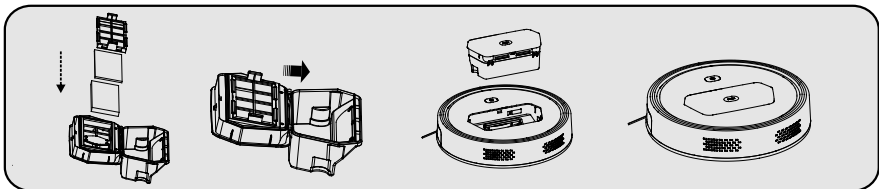

5. После очистки сначала вставьте фильтр обратно в пылесборник, а затем установите пылесборник в пылесос.

5.4 Чистка основной щетки

5.4.1 Извлечение основной щетки

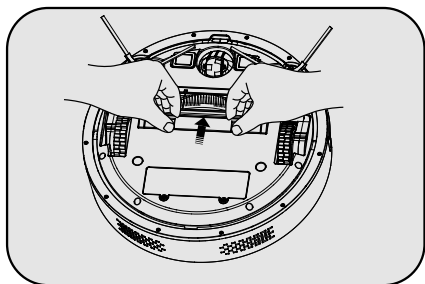

1. Нажмите на фиксатор и поднимите его вверх.

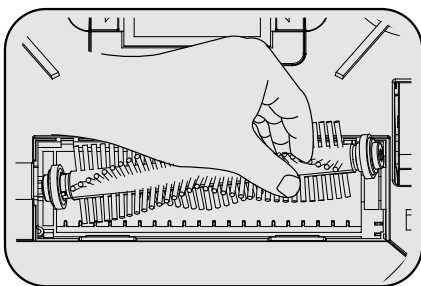

2. Сожмите основную щетку и поднимите ее вверх.

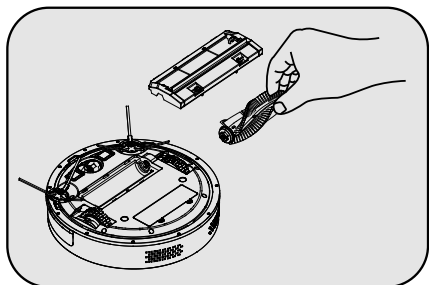

3. Выньте среднюю щетку и ее скребок.

5.4.2 Чистка основной щетки и резиновой щетки

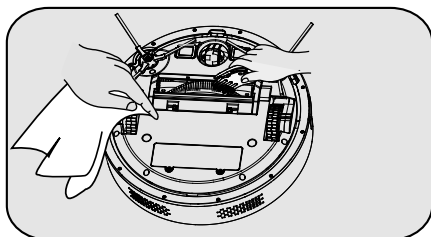

1. Регулярно очищайте основную щетку и резиновую щетку с помощью щетки для чистки.

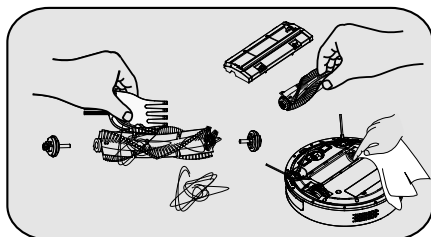

2. Регулярно удаляйте волосы на основной щетке.

5.5 Чистка боковой щетки

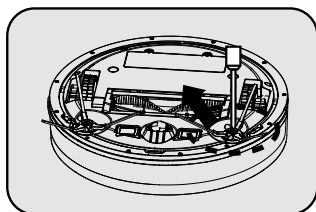

1. Открутите винты на боковой щетке с помощью отвертки.

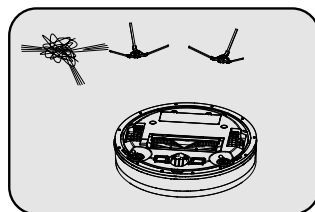

2. Выньте боковую щетку, уберите волосы и мусор снаружи и внутри основания боковой щетки.

5.6 Чистка колес

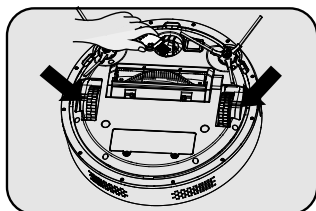

Регулярно очищайте переднее, левое и правое колеса щеткой для чистки.

5.7 Чистка датчиков

После завершения уборки протирайте прозрачную пластину датчика сухой хлопчатобумажной тканью, чтобы предотвратить скопление на ней пыли и избежать ухудшения производительности пылесоса.

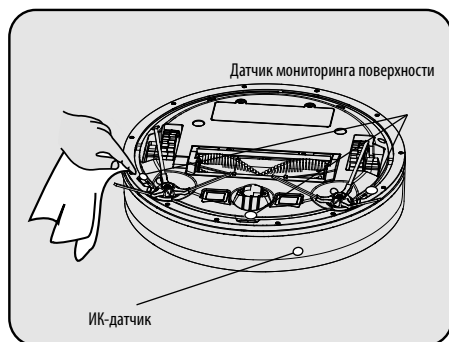

6. Устранение неисправностей

Состояние индикатора	Неисправность	Описание неисправности	Решения
Индикатор светится красным и один раз звучит сигнал	Неисправность левого/правого колеса	Левое/правое колесо заклинило	Проверьте, заклинило ли колесо, и очистите его
Индикатор светится красным и два раза звучит сигнал	Неисправность боковой щетки	Боковую щетку заклинило	Проверьте, заклинило ли боковую щетку, и очистите ее
Индикатор светится красным и три раза звучит сигнал	Неисправность основной щетки	Основную щетку заклинило	Проверьте, заклинило ли основную щетку, и очистите ее
Индикатор светится красным и четыре раза звучит сигнал	Отказ из-за лобового столкновения	Нельзя сбросить переключатель из-за повреждения верхней крышки	Проверьте исправность амортизатора
Индикатор светится красным и пять раз звучит сигнал	Неисправность переднего колеса	Переднее колесо заклинило	Проверьте, заклинило ли колесики переднего колеса, и очистите их
Индикатор мигает красным и один раз звучит сигнал	Проблема с мониторингом пола	Датчик распознавания перепада высоты загрязнен	Проверьте, не закрыто ли сенсорное окно в нижней части пылесоса
Индикатор мигает красным и два раза звучит сигнал	Низкий заряд аккумулятора	Низкий заряд аккумулятора	Верните пылесос на зарядную станцию для зарядки
Индикатор мигает красным и три раза звучит сигнал	Пылесос поднят над полом	Пылесос находится не на поверхности	Поставьте пылесос на пол. Не держите его в воздухе
Индикатор мигает красным и четыре раза звучит сигнал	Неисправность вентилятора	Вентилятор не вращается	Проверьте, заклинило ли лопасти вентилятора, и очистите их
Индикатор мигает красным и пять раз звучит сигнал	Неисправность сенсорного окна	Проблема с мониторингом стен	Проверьте, не закрыто ли сенсорное окно
Индикатор мигает красным и шесть раз звучит сигнал	Отсутствует пылесборник	Пылесборник не установлен в пылесос	Установите пылесборник в пылесос

Примечание: если вы не можете устранить вышеперечисленные неисправности самостоятельно, обратитесь в авторизованный сервисный центр.

7. Технические характеристики

Основной блок	
Рабочее напряжение	14,4 В
Номинальная мощность	24 Вт
Аккумулятор	Литий-ионный
Емкость аккумулятора	2500 мАч
Время зарядки	4-5 часов
Время работы	90 мин
Диапазон рабочих температур	0 °С ~ 50 °С
Относительная влажность	≤ 80%
Шум	≤ 65 дБ
Вес	3,5 кг
Размер	Ø 326*82 мм
Адаптер питания	
Выходное напряжение	19 В
Выходной ток	600 мА
Зарядная станция	
Входное напряжение	19 В
Пульт ДУ	
Радиус действия	7 м
Элементы питания (не входят в комплект)	AAA (2 шт.)

Примечание: наша компания оставляет за собой право внесения изменений в конструкцию устройства с целью его усовершенствования без предварительного оповещения.

УТИЛИЗАЦИЯ



Эта маркировка свидетельствует о том, что устройство запрещено утилизировать вместе с другими бытовыми отходами. Чтобы избежать возможного вреда окружающей среде или здоровью людей, вызванного неконтролируемой утилизацией отходов, это устройство необходимо утилизировать ответственно, чтобы обеспечить экологически безопасное использование материальных ресурсов. Чтобы сдать старое устройство для безопасной утилизации, обратитесь в пункт сбора отходов электрического и электронного оборудования или в магазин, где вы приобрели устройство.

WARNINGS

- Instructions for use shall be provided with the appliance so that appliance can be used safely.
- The plug must be removed from the socket-outlet before cleaning or maintaining the appliance.
- This appliance can be used by children aged from 8 years and above and persons with reduced physical, sensory or mental capabilities or lack of experience and knowledge if they have been given supervision or instruction concerning use of the appliance in a safe way and understand the hazards involved. Children should not play with the appliance. Cleaning and user maintenance should not be performed by children without supervision.
- The device must only be powered from a safety extra-low voltage (SELV) as indicated on the device label.
- Only to be used with the power supply unit provided with the appliance.
- This appliance is intended to be used in household only.

Contents

1. Safety Instruction.....51-56	4.4 Instructions for use of microfiber attachment with water tank
1.1 Use Notes	4.5 Instructions for using virtual magnetic stripe
1.2 Safety Precautions	
1.3 Child Safety	
1.4 About Battery	5. Product Maintenance68-71
1.5 Usable Range	5.1 Daily Storage
1.6 Exception Clause	5.2 Cleaning of Charging Plate
2. Product Formation57-58	5.3 Clean the Dust Box
2.1 Main Body and Accessories	5.4 Clean the Main Brush
2.2 Accessories Introduction	5.5 Clean the Side Brush
3. Product Installation.....59-60	5.6 Clean the Wheels
4. Product Usage61-67	5.7 Clean the Sensors
4.1 Main body's Usage	6. Common Faults72
4.2 Charging Methods	7. Technical Parameters.....73
4.3 Remote Control's Usage	

1.Safety Instruction

1.1 Use Notes

Before using the product, please observe the following safety precautions:

- Read the instruction carefully; use the product according to the operation procedures.
- Keep the instruction carefully, and look it up in the future.
- If you want to give the product to others, please enclose the instruction.
- Wrong operation will lead to serious personal injury and damage the product.

1.2 Safety Precautions

Caution

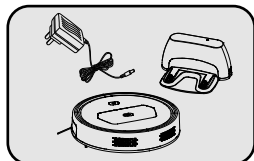

Only use the original adaptor, battery and charging station, or else it will damage the machine and cause fire because of electric shock and high voltage.

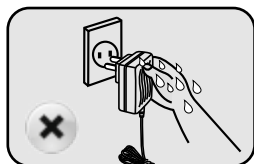

If you find that the main body and accessories are damaged, please do not use the cleaner and keep contact with the after-service department. Anyone is not allowed to disassemble, maintenance or remould the machine.

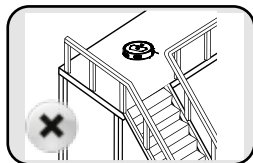

Pull off the plug before doing the maintenance.

Do not touch the battery socket and the machine when your hands are wet, or else it will cause electric shock.

If the power cord is damaged, it must be replaced by the manufacturer, customer service or similarly qualified personnel in order to avoid a hazard. Don't use this product without magnetic boundary strip or obstacles crossing stairs to prevent the vacuum cleaner from falling accidentally and causing personal injury.

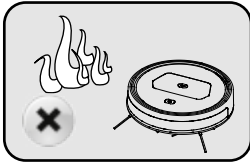

Do not put the machine behind the fire, inflammable, explosive and corrosive materials.

Do not put your clothes or any place of your body(hair, finger and so on) into the main brush and wheels, or it will cause personal injury.

ATTENTION

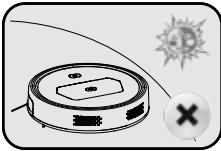

The machine is only used indoor.

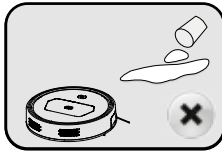

Prevent water, oil and other liquid into the machine.

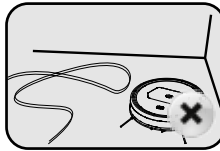

Clean up the wires and sundries on the ground in case of being tangled into wheels and brushes.



Please remove all fragile objects.

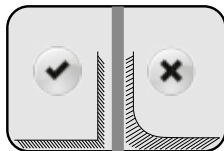

Charging station and space isolator should be against the wall and flat place, or else the function will be influenced.

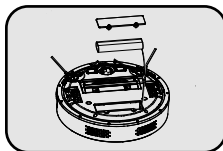

Switch off the cleaner when taking out the battery.

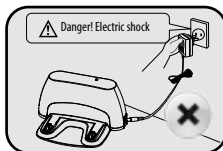

Please cut off the battery socket, not used for a long time.

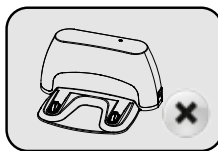

If the docking station is removed when works, it will cause incapability of the machine to recharge.

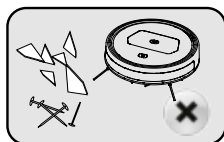

Please don't collect something sharp with the device, such as glass sheet, iron nail and others, for fear of the damage to the product.

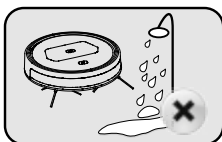

Please don't use this cleaner in humid or flammable, explosive and corrosive environments.



1.3 Child Safety

Children may only use the device under the supervision of an adult. Do not allow children to play with packaging materials to avoid suffocation.

1.4 About Battery

1. The machine should only be used with the original battery.
2. Please turn off the power switch before taking out the battery.
3. The battery must be taken out before abandoning it.
4. If you want to replace the battery, please keep contact with our after service department. It will lead to accident if wrong battery is put in the machine.
5. If the battery is leaked, please do not touch the liquid, wipe the liquid with dry cloth, and put the battery to recycle bin or maintenance point, do not throw it at random.
6. Please handle the old battery of the parts (remote control). The battery includes hazardous substance, please put it to recycle site according to original environmental protection regulations.



1.5 Usable Range

The cleaner is suitable to the following environment:



Wooden Floor



Tile

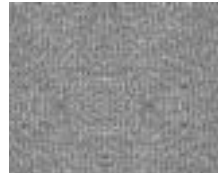

Carpet

1.6 Exception Clause

One of the following circumstances of the product is not in the range of free service. Repair under payment can be carried out:

1. The damage to the product arises out of the user's operation and storage against our Manual;
2. The whole machine and its components have been out of the free warranty period;
3. The damage to the product arises out of the disassembly by the serviceman not sent or authorized by our company;
4. The valid purchase invoice can't be provided;
5. The model in the warranty card is inconsistent with that of the product for repair or is altered;
6. The damage to the product arises out of the irresistible factors such as natural disasters;
7. The failure or damage to the product arises out of accidental or human factors (including disoperation, liquid feeding, improper insertion and pulling, scratch, handling, bumping, inappropriate voltage input, etc.).

2. Product Formation

2.1 Main Body and Accessories

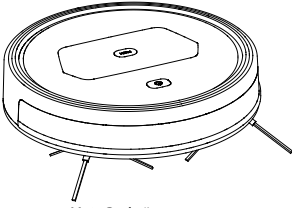

Main Body *1pc



Charging Station
*1pc



Adaptor *1pc



Remote Control *1pc



User manual (warranty
card is included) *1pc



Side Brush *2pcs

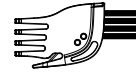

Clean Brush *1pc



Main (middle) brush - 1 pc



Screwdriver *1pc
Screw *2pc

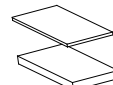

Filter *1pc

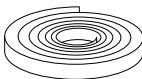

Virtual magnetic stripe - 1 pc

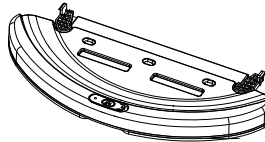

Water tank - 1 pc



Microfiber attachment for wet
cleaning - 1 pc

Tips: * the main unit contains a battery, a middle (main) brush, two side brushes and a filter, two side brushes and one filter are contained inside the package.

2.2 Accessories Introduction

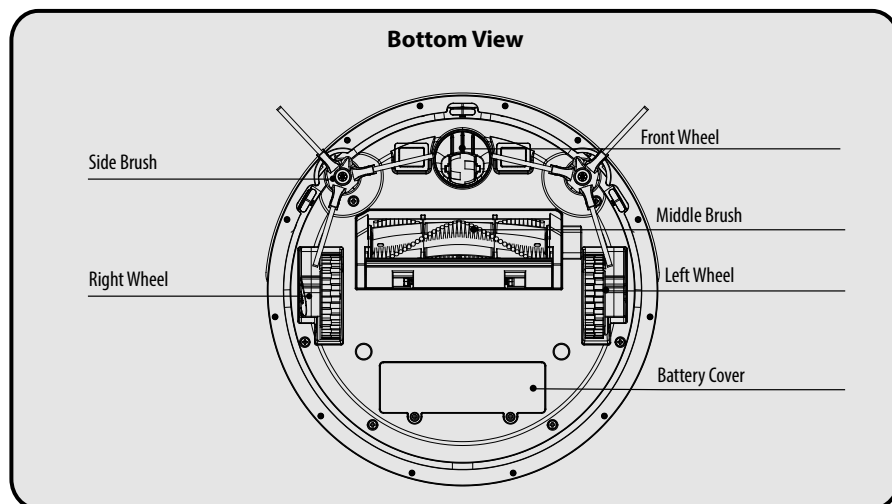
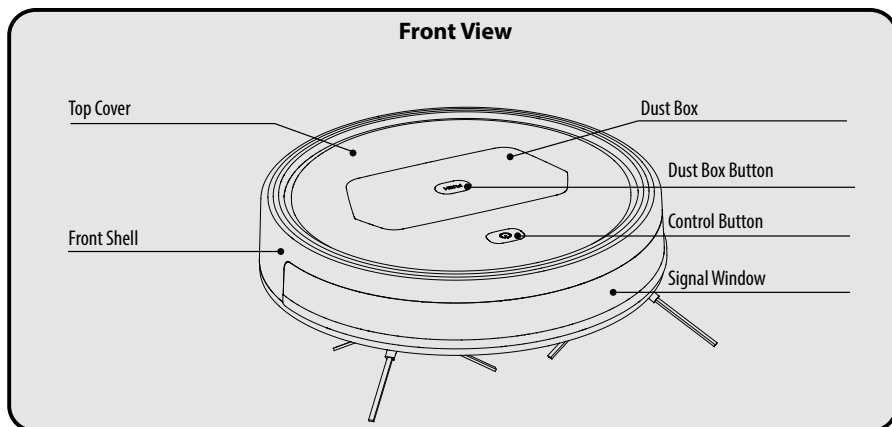

3. Product Installation

3.1 Installation and Removal of Main Body Battery

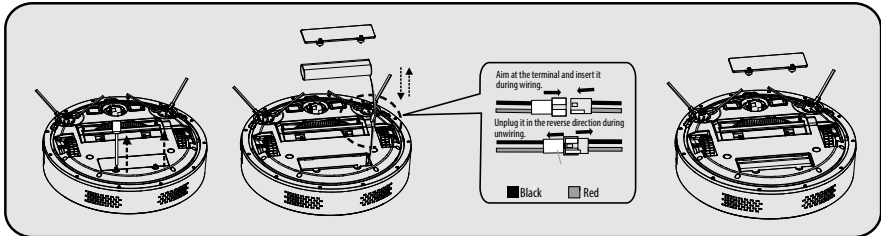

1. Loosen the screws on the battery cover with a screwdriver and open the cover.
2. Wiring Method: Take out the connectors of the battery and the cleaner first, and then join them according to the corresponding color direction. Unwiring Method: Unplug the terminal of battery line in the reverse direction.
3. Put the battery into the compartment as per the direction shown in the figure first, and then place the well-arranged terminals and wires into the space. Finally put the cover on and lock it with screws.

3.2 Installation of Charging Station

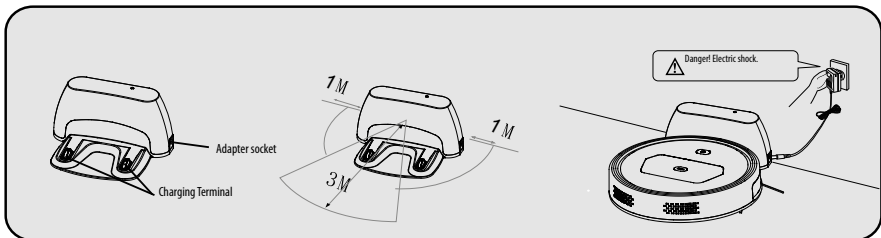

1. Place the charging base on the flat ground that is perpendicular to the wall. There is no obstacle within the range of 3 meters in length and 1 meter in width. Press the charging base with force to make it more firmly pasted on the floor. After plugging in the adapter, insert the DC plug into the DC port.
2. Connect the Adapter to the Docking Station and the power supply. Sort out the connecting cable of the adapter carefully to make the cleaner wound when it works.

Tips: The docking station can't be placed on the carpet. It is recommended to place it at a fixed position for a long time. Please don't move the docking station artificially during the cleaning.

3.2 Installation of Remote Control

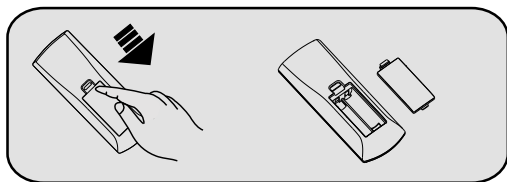

1. Open the battery cover.

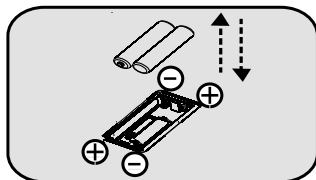

2. Place two AAA batteries into the compartment.

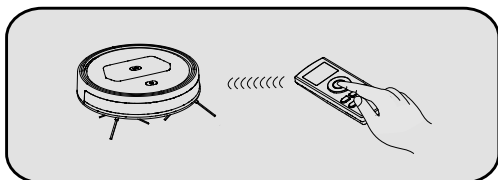



3. After installing the battery, turn on the power switch of the cleaner. Check whether the remote control can control the cleaner. In case of no reaction, refer to Recoding the Remote Control Code on Page 65.

4. Product Usage

4.1 Main Body's Usage

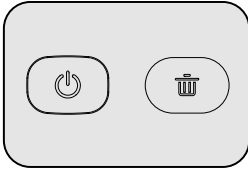
4.1.1 Introduction to Control Button



	Power Button
	Dust box Button

4.1.2 Work Mode:

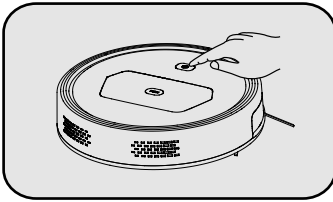

1. Standby State

The sufficient power of the cleaner shall be ensured. Press the Power Button with 3S till indicator will light; release it and the cleaner will enter standby mode.

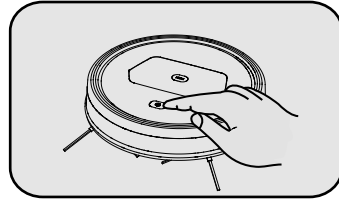

2. Auto Cleaning

The cleaner in the standby state, press the Power Button and the cleaner will start auto cleaning

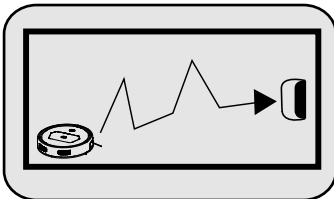







3. Auto Recharge

The cleaner in the standby state, press the Recharge Button and the device will start operation and the green indicator flash to enter the recharge mode.

Tips: * Please don't control the device during its operation in order to ensure the work efficiency.

* During the work, if the device pauses a little while, please wait patiently.

4.1.3 Guide to the Operation of “” Button Indicators

No.	State	Display	Operation
1	Turn-off	Light-off	Long-press the  button 5 seconds first, and then loosen it.
2	Turn-on	Light-on and starting music played	Press the button 
3	Cleaning	A green light on	Press  on remote controller or press  on device and enter the auto-cleaning mode.
4	Recharge	A green light flash/ color mixture of low- power recharging	Press the  on the remote control for recharge.
5	Charging	Green LED indicator	recharge on the recharging station.
6	Fully Charged	Light-off	The battery is fully charged.
7	Error	The red light is on or flickers and the buzzer sounds.	The device is abnormal or fails.
8	Coding	The buzzer sounds three times	Long-press the  button on the remote control with 5 seconds, then switch on the device. You can hear three sounds from the buzzer, it means the coding is successful
9	Suspend	Light-off	The device will enter the suspend state after the battery is fully charged or it is standby10mins.

4.2 Charging Methods

4.2.1 Manual Charging:

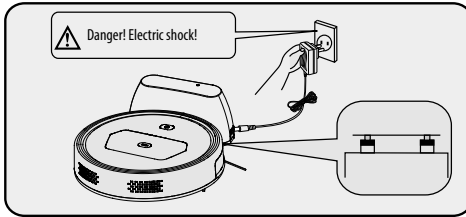

1.Charging with the Charging Station:

After connecting the power adapter to the charging station and join the power cord, you can place the cleaner on the charging station for charging (The green indicator for recharge button will flicker during the charging, and will light long after the cleaner is fully charged).

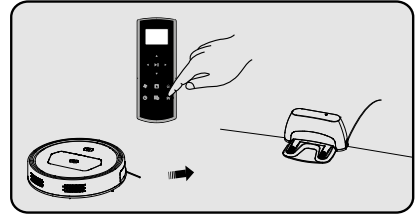

2.Charging via the Remote Control:

Join the cleaner with the remote control according to the code first, and then press the Recharge button . The cleaner will automatically search for the charging station.

4.2.2 Auto Charging:

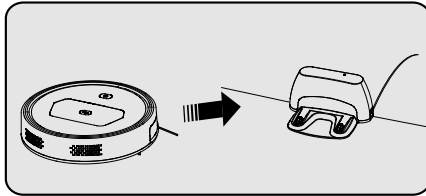











Automatic Charging:

The green indicator for recharge button will flicker and the device will enter the recharge mode if the power is low during the operation of the device.

4.3 Use of Remote Control























Introduction of remote control buttons	
	Forward Button
	Left-turn Button
	Start/Stop Auto Cleaning
	Right-turn Button
	Back Button
	Suction Adjustment
	Edge Cleaning Button
	Single Room Cleaning
	Time Setting
	Scheduling
	Auto-charging

Tips:

1. Customers should operate the cleaner within 7 meters distance covered by signal with our remote control; otherwise, the operation fails.
2. When press the "auto-recharge" button, the vacuum cleaner will may fail to return to the charging base either because of complex surrounding obstacles or running-out of batteries.

Guidelines of Remote Control Use:

Function Guidelines	Function Information
Start/Stop 	1.When the cleaner is in standby mode, press the button to enter the auto-cleaning mode. 2.When the cleaner is at any cleaning mode, press the button to shift it to standby mode. 3.When setting the time, press this button to hold settings.
Forward 	Long-press the button and the cleaner will forward; releasing, it stops moving.
Left-turn 	Long-press the button and the cleaner rotates counterclockwise; releasing, it stops.
Right-turn 	Long-press the button and the cleaner rotates clockwise; releasing, it stops rotating.
Back 	Long-press the button and the cleaner moves backward less than 20cm before stop to prevent it from falling off stairs or anywhere; releasing, it stops moving
Suction Regulation 	1.Press this button once and the buzzer will give a sound. The suction at the lower gear will be 800 Pa. 2.Press this button again and the buzzer will give two sounds. The 800Pa and 1100Pa will be switching automatically. 3.Press it once again and the buzzer will give three sounds. The suction at the high gear will be 1100Pa.
Edge Cleaning 	1.Press this button and the cleaner will enter the edge cleaning mode. 2.The cleaner will automatically enter the recharge mode after the edge cleaning.
Single Room Cleaning 	1.Press this button and the cleaner will enter the sing-room cleaning mode. 2.The cleaner will automatically clean 30 mins at this mode. 3.It will automatically enter the recharge mode after cleaning.
Time setting 	1.In the ON state, press this button and  and on the screen will flicker. Set the hour by pressing "Up" or "Down" button. 2.Press the  button/  button and switch to for minute setting. 3.After setting, press the Start/Stop button or Time Setting button to save it.

Function Guidelines	Function Information
Scheduling 	<ol style="list-style-type: none"> 1. In standby mode, press this button and the  and  on the display screen will flash. then press Up/Down key to adjust the hour. 2. Press the  button/  button and switch to for minute setting. 3. After setting, press the  button or  button for saving. The cleaner will utter a sound after receiving the command from the remote control. 4. Long-press the  button and you can cancel the presetting.
Auto-charging 	<ol style="list-style-type: none"> 1. Press this button to shift it to recharge mode.

Note: If the vacuum cleaner does not respond to commands from the remote control, check if the battery is dead. If the vacuum cleaner cannot be operated with a sufficient charge level, please recode the remote control.

Coding Steps of Remote Control: (Confirm whether the cleaner and the remote control have enough power first, and then operate as follows) Long press the  button on the remote control, and turn on the cleaner after 3 seconds. If the buzzer utters three sounds, it means the coding is successful.



Remarks: If no beep is heard, it means the coding fails. Repeat the above process.

4.4 Use of microfiber attachment with water tank

Only use the microfiber attachment with water tank on hard floor. Do not use it on carpet. Remove and Empty the water tank when finish mopping and during charging to avoid wetting where it is standing.

Water tank

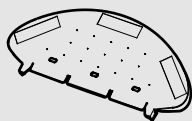

Microfiber attachment for wet cleaning



Assemble the microfiber attachment with water tank

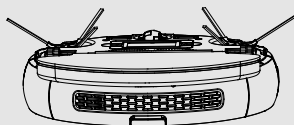
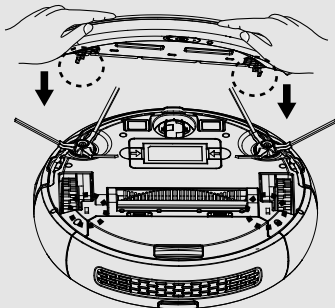
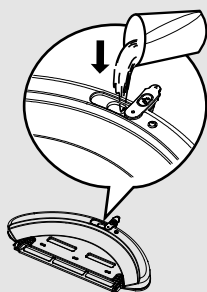

Wash the microfiber attachment

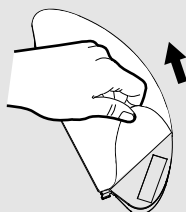
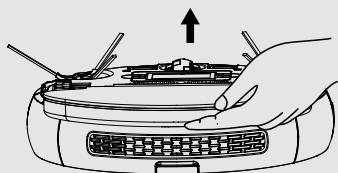

4.5 Use of Magnetic boundary strip

Attention! Please always put the magnetic boundary strip FLAT on the ground to make it effective. Cut off the extra length when need.

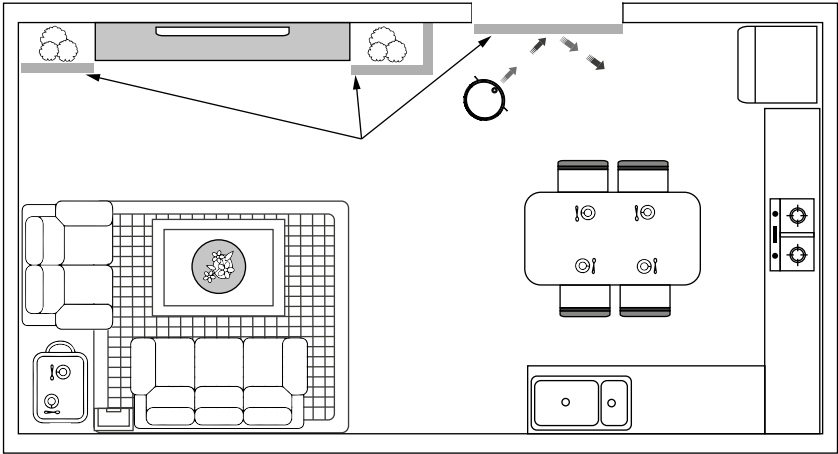

Use the Magnetic Boundary strips to quickly and easily create “no-go zones” to keep ROBOT out of the areas you would like it to avoid.

These may include:

- Near power cords that might cause tangles
- Fragile objects that may be damaged.
- Doorway thresholds. Your robot can easily climb over most common thresholds. However in some situations they may present a challenge.

Use the boundary strips to block off these areas.

- Around furniture with low or narrow space that may trap your robot.

Remark

1. If the Boundary strip is too long for no-go area, cut it 50cm Minimum to the desired length so that it covers the entire perimeter of an object or spans the length of the doorway you want to block off.
2. Place the strips on the floor or around an area rug to create perimeters around the objects and areas you'd like to block. NOTE: If blocking an object, place the Boundary strip 5cm in front to ensure ROBOT will not bump into it.

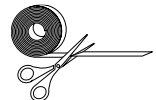

5. Product Maintenance

5.1 Daily Storage

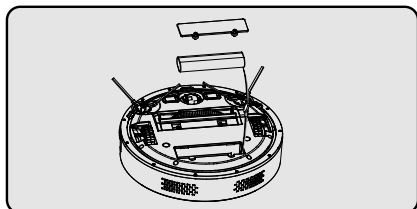

If do not use the cleaner for a long time please fully charge the battery first and store it in a dry place. Keep the bottom of the cleaner dry.

5.2 Cleaning of Charging Pole Pieces

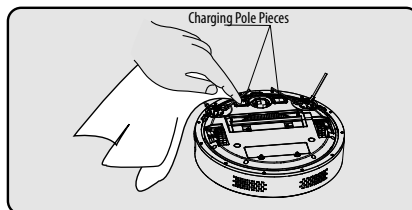

1. Please turn off the power switch or disconnect the power plug first.
2. Please clean the charging pole pieces monthly with dry cloth.
3. Do not use oil for scrubbing.

5.3 Clean the Dust Box

5.3.1 Assembly and Disassembly of Dustbin

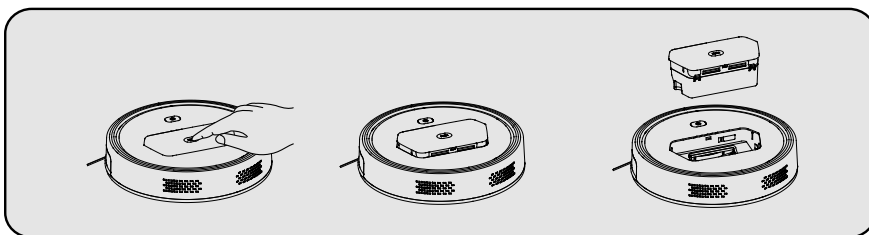

As shown in the above figure, press the  button on the box and the box will pop out. Then, take out the dustbin.

5.3.2 Clean the dust box

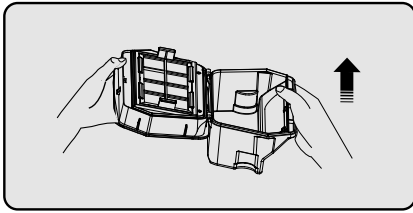

1. Open the baffle first, and then pour out the dust. Tips: The dustbin should be cleaned periodically.

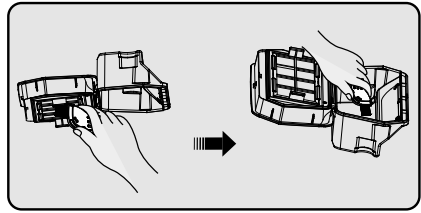

2. Please clean the dustbin with the cleaning brush.

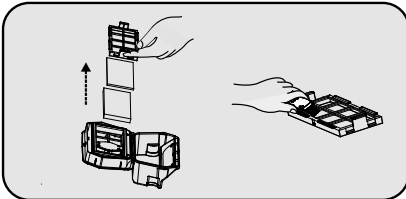

3. After take out the filter, wipe off the dust with the cleaning brush.

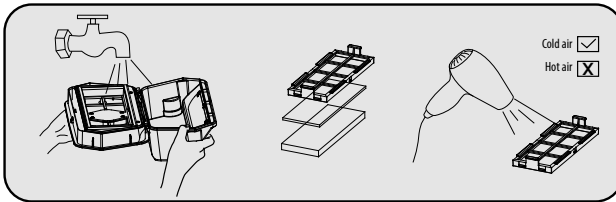

4. The dust box can be washed with running water. (Note: the dust box should be completely air-dried before re-inserting)

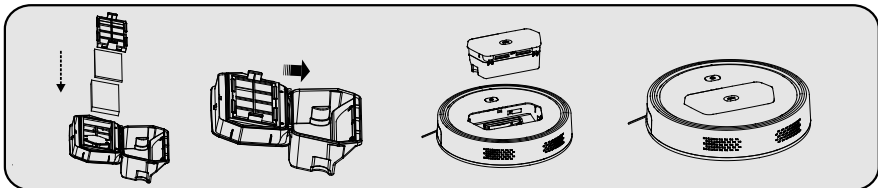

5. After cleaning, re-assemble the filter in the dustbin first, and then, insert the dustbin into the cleaner.

5.4 Clean the Main Brush

5.4.1 Disassemble the Main Brush

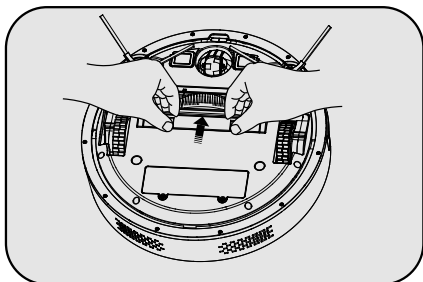

1. Push the locking-bar buckle and lift it upward.

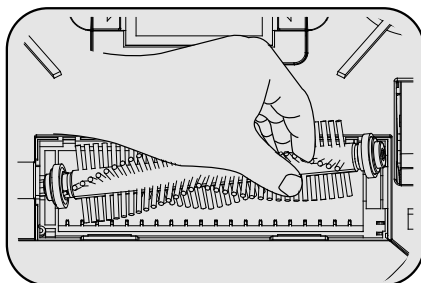

2. Clutch the main brush and lift it upward.

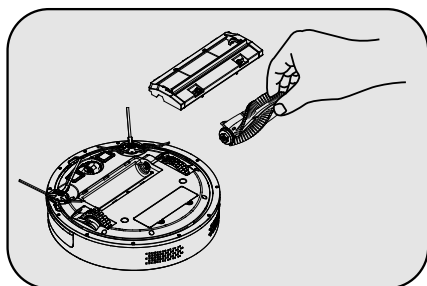

3. Take out the middle brushes and its scraper assembly.

5.4.2 Cleaning the main brush and the rubber brush

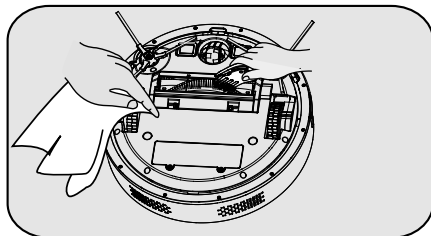

1. Please clean the main brush and plastic brush with the cleaning brush regularly.

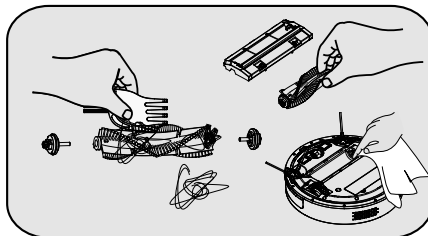

2. Please remove the hair and other entanglements on the main brush regularly.

5.5 Clean the Side Brush

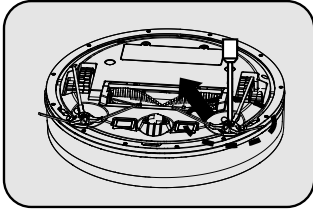

1. Unscrew the screws on the side brush with a screwdriver.

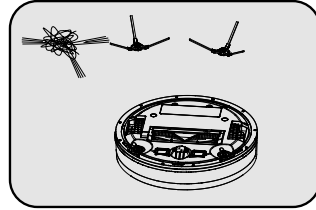

2. Take out the side brush, tidy the hair and trash on and inside the side brush base.

5.6 Clean the Wheels

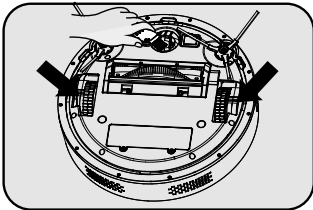

Clean the front, left and right wheels regularly with a cleaning brush.

5.7 Clean the Sensors

After each cleaning work is completed, dry cotton cloth is used to dry the transparent plate to prevent dust from being accumulated on the plate so as to affect the performance of this product.

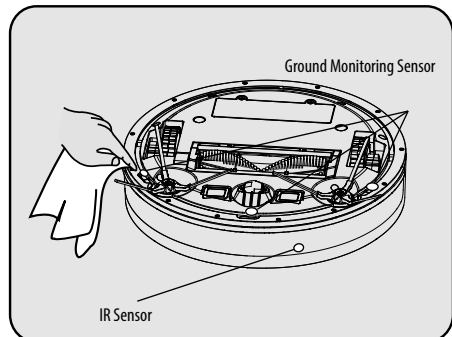

6. Common Faults

Error-flash indicator	Fault Names	Fault Forms	Solutions
The red indicator is on and it makes one sound.	Failure of left/right wheel	The left/right wheel doesn't rotate and is overloaded.	Please check if there are twisters on the left wheel of the device.
The red indicator is on and it makes two sounds.	Failure of side brush	The side brush gets stuck.	Please check if the side brush is twisted by foreign matter.
The red indicator is on and it makes three sounds.	Failure of main brush	The rolling brush gets stuck.	Please check if the middle brush is twisted by foreign matter.
The red indicator is on and it makes four sounds.	Failure due to front collision	The switch can't be reset due to collision of top cover.	Please check if the collision buffering is normal and whether it is loose.
The red indicator is on and it makes five sounds.	Failure of front wheel	The front wheel gets stuck and can't work.	Please check if the small front wheels are twisted.
The red indicator flicks and it makes one sound.	Failure of ground inspection	The cliff inductor is dirty.	Please check if the induction window on the bottom of the device is covered abnormally.
The red indicator flicks and it makes two sounds.	Low electricity of battery	The battery power has been extremely low (non-recharge critical voltage).	Please has the device return to the charging station for charging.
The red indicator flicks and it makes three sounds.	Takeoff failure of machine	The device stops after 1-second takeoff.	Please have the machine return to the floor, but don't suspend it in midair.
The red indicator flicks and it makes four sounds.	Blower Failure	The blower doesn't work, but the current is large.	Please check if the blower blades are loose or twisted by foreign matter.
The red indicator flicks and it makes five sounds.	Wall-inspection Failure	The wall inspection is faulty.	Please check if the transparency window is sheltered or disturbed by foreign matter.
The red indicator flicks and it makes six sounds.	Failure of no dust box	The dust box isn't installed in the cleaner.	Please install the dust box in the cleaner and start cleaning again.

Warm tips: If corresponding faults cannot be removed, please contact our after service team.

7. Technical Parameters

Main Body	Adaptor
Working Voltage 14,4V	Output Voltage 19V
Rated Power 24 W	Output Current 600mA
Battery Lithium battery	Charging Station
Battery Capacity 2500mAh	Input Voltage 19V
Charging Time 4-5H	Remote Control
Working Time about 90min	RC Distance 7m
Work Temp Range 0°C ~ 50°C	Battery AAA x2 (not included in delivery set)
Work Humidity Range 80%RH	
Noise 65dB	
N.W. 3.5Kg	
Specification Φ 326*82mm	

Remarks: our company reserve the right due to the need for any technology, product design changes on products improvement.

CORRECT DISPOSAL OF THIS PRODUCT



This marking indicates that this product should not be disposed with other household wastes. To prevent possible harm to the environment or human health from uncontrolled waste disposal, recycle it responsibly to promote the sustainable reuse of material resources. To return your used device, please use the return and collection systems or contact the retailer where the product was purchased. They can take this product for environmental safe recycling.

Умови гарантії:

Завод гарантує нормальну роботу виробу протягом 12 місяців з моменту його продажу за умов дотримання споживачем правил експлуатації і догляду, передбачених цією інструкцією. Термін служби виробу 5 років.

Щоб уникнути непорозуміння, переконливо просимо Вас уважно вивчити Інструкцію з експлуатації, умови гарантійних зобов'язань, перевірити правильність заповнення гарантійного талона. Гарантійний талон дійсний тільки за наявності правильно та чітко зазначених: моделі, серійного номера виробу, дати продажу, чітких відбитків печаток фірми-продавця, підпису покупця. Модель та серійний номер виробу повинні відповідати зазначеним у гарантійному талоні.

При порушенні цих умов, а також у випадку, коли дані, зазначені в гарантійному талоні змінені, стерті або переписані, гарантійний талон визнається недейсним.

Налаштування та установка (монтаж, підключення тощо) виробу, описані в документації, що додається до нього, можуть бути виконані як самим користувачем, так і фахівцями УСЦ відповідного профілю і фірм-продавців (на платній основі). При цьому особа (організація), що встановила виріб, несе відповідальність за правильність і якість установки (налаштування). Просимо Вас звернути увагу на важливість правильної установки виробу як для його надійної роботи, так і для отримання гарантійного та безкоштовного сервісного обслуговування. Вимагайте від спеціаліста з налаштування внести всі необхідні відомості про установку до гарантійного талона.

У разі виходу виробу з ладу протягом гарантійного терміну експлуатації з вини виробника, власник має право на безкоштовний гарантійний ремонт при пред'явленні правильно заповненого гарантійного талона, виробу в заводській комплектації та упаковок до гарантійної майстерні або до місця придбання. Задоволення претензій споживача через провину виробника проводиться відповідно до закону «Про захист прав споживачів». При гарантійному ремонті термін гарантії подовжується на час ремонту та пересилання.

Условия гарантии:

Завод гарантирует нормальную работу изделия в течение 12 месяцев с момента ее продажи при условии соблюдения потребителем правил эксплуатации и ухода, предусмотренных настоящим руководством.

Срок службы изделия 5 лет.

Во избежание недоразумений убедительно просим Вас внимательно изучить Инструкцию по эксплуатации, условия гарантийных обязательств, проверить правильность заполнения гарантийного талона. Гарантийный талон действителен только при наличии правильно и четко указанных: модели, серийного номера изделия, даты продажи, четких печатей фирмы-продавца, подписи покупателя. Модель и серийный номер изделия должны соответствовать указанным в гарантийном талоне.

При нарушении этих условий, а также в случае, когда данные, указанные в гарантийном талоне изменены, стерты или переписаны, гарантийный талон признается недействительным. Настройка и установка (сборка, подключение и т.п.) изделия, описанными в документации, прилагаемой к нему, могут быть выполнены как самим пользователем, так и специалистом сервисного центра соответствующего профиля и фирм-продавцов (на платной основе). При этом лицо (организация), установившее изделие, несет ответственность за правильность и качество установки (настройки). Просим Вас обратить внимание на значимость правильной установки изделия, как для его надежной работы, так и для получения гарантийного и бесплатного сервисного обслуживания. Требуется от специалиста по установке внести все необходимые сведения об установке в гарантийный талон.

В случае выхода изделия из строя в течение гарантийного срока эксплуатации по вине изготовителя, владелец имеет право на бесплатный гарантийный ремонт при пред'явлении верно заполненного гарантийного талона, изделия в заводской комплектации и упаковке в гарантийной мастерской. Удовлетворение претензий потребителя из-за вины производителя производится в соответствии с законом «О защите прав потребителя». При гарантийном ремонте срок гарантии продлевается на время ремонта и пересылки.

Warranty conditions:

The plant guarantees normal operation of the product within 12 months from the date of the sale, provided that the consumer complies with the rules of operation and care provided by this Manual.

Service life of the product is 5 years.

In order to avoid any misunderstanding we kindly ask you to carefully study the Owner's Manual, the terms of warranty, and check the correctness of filling the Warranty Card. The Warranty Card is valid only if the following information is correctly and clearly stated: model, serial number of the product, date of sale, clear seals of the company-seller, signature of the buyer. The model and serial number of the product must correspond to those specified in the Warranty Card.

If these terms are violated, and if the information specified in the Warranty Card is changed, erased or rewritten, the Warranty Card is considered invalid. Setup and installation (assembly, connection, etc.) of the appliance are described in the attached documentation; they can be carried out both by the user, and by specialists having the necessary qualification sent by USC or selling companies (on a paid basis). In this case, the person (the institution) installing the appliance shall be responsible for the correctness and quality of installation (setup). Please pay attention to the importance of the correct installation of the appliance, both for its reliable operation, and for obtaining warranty and free service. Require the installation specialist to enter all the necessary information about the installation in the Warranty Card.

In case of failure of the appliance during the warranty period by the fault of the manufacturer, the owner is entitled to free warranty repair upon presentation of the correctly filled Warranty Card together with the appliance in the factory configuration packed in the original packaging to the warranty workshop or the place of its purchase. Satisfaction of the customer's claim due to the fault of the manufacturer shall be made in accordance with the law «On Protection of Consumers' Rights». In the case of warranty repair the warranty period shall be extended for the period of repair and shipment.

Шановний Покупець! Вітаємо Вас з придбанням приладу торговельної марки ARDESTO, який був розроблений та виготовлений у відповідності до найвищих стандартів якості, та дякуємо Вам за те, що Ви обрали саме цей прилад.

Просимо Вас зберігати талон протягом гарантійного періоду. При купівлі виробу вимагайте повного заповнення гарантійного талону.

1. Гарантійне обслуговування здійснюється лише за наявності правильно і чітко заповненого оригінального гарантійного талону, у якому вказані: модель виробу, дата продажу, серійний номер, термін гарантійного обслуговування, та печатки фірми-продавця.*
2. Строк служби побутової техніки складає 5 років.
3. Виріб призначений для використання у споживчих цілях. У разі використання виробу в комерційній діяльності продавець/виробник не несуть гарантійних зобов'язань, сервісне обслуговування виконується на платній основі.
4. Гарантійний ремонт виконується впродовж терміну, вказаного в гарантійному талоні на виріб, в уповноваженому сервіс-центрі на умовах та в строки, визначені чинним законодавством України.
5. Виріб знімається з гарантії у випадку порушення споживачем правил експлуатації, викладених в інструкції з виробу.
6. Виріб знімається з гарантійного обслуговування у випадках:
 - використання не за призначенням та не у споживчих цілях;
 - механічні пошкодження;
 - пошкодження, що виникли у наслідок потрапляння всередину виробу сторонніх предметів, речовин, рідин, комах;
 - пошкодження, що викликані стихійними лихами (дощем, вітром, блискавкою та ін.), пожежею, побутовими факторами (надмірна вологість, запиленість, агресивне середовище та ін.);
 - пошкодження, що викликані невідповідністю параметрів живлення, кабельних мереж державним стандартам та інших подібних факторів;
 - при експлуатації обладнання в електромережі з відсутнім єдиним контуром заземлення;
 - при порушенні пломб встановлених на виробі;
 - відсутності серійного номера пристрою, або неможливості його ідентифікувати.
7. Гарантія не розповсюджується на витратні матеріали та аксесуари, а також фільтри, полиці, ящики, підставки та інші ємності для зберігання продуктів.
8. Термін гарантійного обслуговування складає 12 місяців з дня продажу.

* Відривні талони на технічне обслуговування надаються авторизованим сервісним центром.

Комплектність виробу перевірено. Із умовами гарантійного обслуговування ознайомлений, претензій не маю.

Підпис покупця _____

Авторизований сервісний центр ІП «І-АР-СІ»

Адреса: вул. Марка Вовчка, 18-А, Київ, 04073, Україна

Тел.: 0 800 300 345; (044) 230 34 84; 390 55 12

www.erc.ua/service

ГАРАНТИЙНЫЙ ТАЛОН **ARDESTO**

Уважаемый Покупатель! Поздравляем Вас с приобретением прибора торговой марки ARDESTO, который был разработан и изготовлен в соответствии с высочайшими стандартами качества, и благодарим Вас за то, что Вы выбрали именно этот прибор.

Просим Вас сохранять талон в течение гарантийного периода. При покупке изделия требуется полное заполнение гарантийного талона.

1. Гарантийное обслуживание осуществляется только при наличии правильно и четко заполненного оригинального гарантийного талона, в котором указаны: модель изделия, дата продажи, серийный номер, срок гарантийного обслуживания, и печати фирмы продавца. *
2. Срок службы бытовой техники составляет 5 лет.
3. Изделие предназначено для использования в потребительских целях. При использовании изделия в коммерческой деятельности продавец / производитель не несет гарантийных обязательств, сервисное обслуживание выполняется на платной основе.
4. Гарантийный ремонт выполняется в течение срока, указанного в гарантийном талоне на изделие, в полномочном сервис-центре на условиях и в сроки, определенные действующим законодательством.
5. Изделие снимается с гарантии в случае нарушения потребителем правил эксплуатации, изложенных в инструкции с эксплуатации.
6. Изделие снимается с гарантийного обслуживания в следующих случаях:
 - использование не по назначению и не в потребительских целях;
 - механические повреждения;
 - повреждения, возникшие вследствие попадания внутрь изделия посторонних предметов, веществ, жидкостей, насекомых;
 - повреждения, вызванные стихийными бедствиями (дождем, ветром, молнией и др.), пожаром, бытовыми факторами (чрезмерная влажность, запыленность, агрессивная среда и др.)
 - повреждения, вызванные несоответствием параметров питания и кабельных сетей государственным стандартам и других подобных факторов;
 - при эксплуатации оборудования в электросети с отсутствующим единым контуром заземления;
 - при нарушении пломб установленных на изделии;
 - отсутствие серийного номера устройства, или невозможности его идентифицировать.
7. Гарантия не распространяется на расходные материалы и аксессуары, а также фильтры, полки, ящики, подставки и другие емкости для хранения продуктов.
8. Срок гарантийного обслуживания составляет 12 месяцев со дня продажи.

* Отрывные талоны на техническое обслуживание предоставляются авторизованным сервисным центром.

Комплектность изделия проверено. С условиями гарантийного обслуживания ознакомлен, претензий нет.

Подпись покупателя _____

ЧУП «Стратеджик Сервис»
Минск, пр. Машерова, д. 54, помещение 5Н
тел.375173472327
gsm +375291610066
e-mail dms.by@strategic.md

YURD SERVICE MMC
Бакиханова ул. 75-79, Азербайджан, Баку
Сервисные телефоны:
+994 12 480 33 01; +994 50 417 34 34; +994 55 417 34 34
Web: www.yurd.az

WARRANTY CARD



Dear Buyer! Congratulations on your purchase of the ARDESTO brand appliance, which was designed and manufactured in accordance with the highest quality standards, and we thank you for choosing this particular instrument.

We ask you to keep the coupon during the warranty period. When purchasing a product, require a full warranty card.

1. Warranty service is carried out only if there is a correctly and clearly filled original warranty card, which indicates: product model, date of sale, serial number, warranty service period, and the seller's seal. *
2. The service life of household appliances is 5 years.
3. The product is intended for consumer use. When using the product in commercial activities, the seller / manufacturer does not bear warranty obligations, after-sales service is performed on a paid basis.
4. Warranty repair is carried out within the period specified in the warranty card for the product in an authorized service center on the conditions and terms determined by applicable law.
5. The product is withdrawn from the warranty in case of violation by the consumer of the operating rules set forth in the instruction manual.
6. The product is removed from warranty service in the following cases:
 - misuse and non-consumer use;
 - mechanical damage;
 - damage caused by the ingress of foreign objects, substances, liquids, insects;
 - damage caused by natural disasters (rain, wind, lightning, etc.), fire, domestic factors (excessive humidity, dust, aggressive environment, etc.)
 - damage caused by non-compliance of power and cable network parameters with state standards and other similar factors;
 - when operating equipment in the power supply network with a missing single ground loop;
 - in case of violation of seals installed on the product;
 - lack of serial number of the device, or inability to identify it.
7. The warranty does not cover consumables and accessories, as well as filters, shelves, drawers, stands and other containers for storing products.
8. The warranty period is 12 months from the date of sale.

* Tear-off maintenance tickets are provided by an authorized service center.

The completeness of the product is checked. I have read the terms of the warranty service, no complaints.

Customer Signature _____

Elit service :

3, Petre Kavtaradze str., Tbilisi

94, Gorgiladze str., Batumi

71, Davit Guramishvili str., Gori

73 Kostava str., Akhaltsikhe

Warranty card/Гарантійний талон/Гарантийный талон

Product information/Інформація про виріб/Інформація об изделии

Product/Виріб/Изделие

Model/Модель

Serial number/Серійний номер/Серийный номер

Seller Information/Інформація про продавця/Інформация о продавце

Trade organization name/Назва торгової організації/Название торговой организации

The address/Адреса/Адрес

Date of sale/Дата продажу/Дата продажи

Seller stamp/Штамп продавця/Штамп продавца

Сoupon/Талон № 3

Seller stamp/

Штамп продавця/

Штамп продавца

Date of the application/Дата звернення/Дата обращения

Cause of damage/Причина пошкодження/Причина повреждения

Date of completion/Дата виконання/Дата выполнения

Сoupon/Талон № 2

Seller stamp/

Штамп продавця/

Штамп продавца

Date of the application/Дата звернення/Дата обращения

Cause of damage/Причина пошкодження/Причина повреждения

Date of completion/Дата виконання/Дата выполнения

Сoupon/Талон № 1

Seller stamp/

Штамп продавця/

Штамп продавца

Date of the application/Дата звернення/Дата обращения

Cause of damage/Причина пошкодження/Причина повреждения

Date of completion/Дата виконання/Дата выполнения

ARDESTO