

ARDESTO™

ТЕПЛОВА ГАРМАТА
Інструкція з експлуатації

INDUSTRIAL FAN HEATER
Instruction manual



Перед початком експлуатації пристрою уважно прочитайте цю інструкцію та збережіть її для подальшого використання в якості довідкового матеріалу.
Please read the instructions carefully before using the product and keep this user manual for future reference

IFH-02B, IFH-03B, IFH-05B

ВАЖЛИВІ ЗАХОДИ БЕЗПЕКИ

УВАЖНО ПРОЧИТАЙТЕ ЦЮ ІНФОРМАЦІЮ ПЕРЕД ВИКОРИСТАННЯМ ПРИСТРОЮ!

ПОПЕРЕДЖЕННЯ

- Цей прилад можуть використовувати діти у віці від 8 років та особи з обмеженими фізичними, чуттєвими або розумовими можливостями або з недостатністю досвіду й знань, якщо вони перебувають під постійним наглядом або їх проінструктовано щодо безпечного використання приладу та вони зрозуміють можливі небезпеки. Стежте за тим, щоб діти не гралися з пристроєм. Очищення та обслуговування споживачем не повинні здійснювати діти без нагляду.
- Дітей віком до 3 років потрібно тримати якнайдалі від приладів, якщо не забезпечено постійне спостереження за ними.
- Діти віком від 3 до 8 років можуть тільки вмикати/вимикати прилад за умови, якщо прилад розміщено/встановлено у нормальному передбаченому для нього робочому положенні. Крім того, дітям має бути надано відповідний нагляд чи інструкції щодо безпечного користування приладом, та вони усвідомили ризики небезпеки, які можуть виникнути під час використання приладу. Діти віком від 3 до 8 років не повинні підключати прилад до мережі електроживлення (штепсельної розетки), регулювати і чистити прилад чи виконувати роботи з технічного обслуговування, що здійснює користувач.
- **УВАГА! Окремі частини цього виробу можуть бути дуже гарячими і спричинити опіки. Особливу увагу треба приділити тому, де перебувають діти та вразливі особи.**

- **УВАГА!**  **Для запобігання перегріву накривати обігрівач не можна!**
- Не встановлюйте пристрій безпосередньо під штепсельною розеткою.
- Не можна використовувати цей обігрівач у малих приміщеннях, коли там перебувають особи, які не здатні залишити приміщення самотійно, якщо не забезпечено постійне спостереження за ними. Не використовуйте пристрій поблизу душових кабін, ванн, умивальників, басейнів тощо.
- Використовуйте пристрій у вертикальному положенні.
- Не використовуйте пристрій для сушіння білизни. Не закривайте впускні та випускні решітки, щоб уникнути перегрівання пристрою.
- Встановлюйте пристрій на відстані не менше 50 см від меблів або інших предметів.
- Не встановлюйте пристрій біля стін, меблів, штор тощо.
- Цей пристрій має з'єднання типу Y. Заміну кабелю живлення повинні виконувати тільки кваліфіковані спеціалісти, оскільки для такої роботи потрібні спеціальні інструменти.
- Для виробу IFH-05B перетин кабелю живлення від електричного щита до розетки повинен бути не меншим, ніж $2,5 \text{ мм}^2$ для мідного дроту і не меншим, ніж $4,0 \text{ мм}^2$ для алюмінієвого дроту. У щиті живлення повинні бути плавкі вставки або автоматичні вимикачі на 25 А для захисту електропроводки від перевантажень.
- Якщо кабель живлення пошкоджено, зверніться для його заміни до виробника, кваліфікованого спеціаліста або в авторизований сервісний центр, щоб уникнути небезпеки.
- Переконайтеся, що параметри живлення, зазначені в технічних характеристиках пристрою, відповідають параметрам вашої електричної мережі.

- Регулярно перевіряйте стан кабелю живлення. Не використовуйте пристрій, якщо пошкоджено кабель живлення, штепсельну вилку або сам прилад.
- Стежте за тим, щоб кабель живлення не торкався гарячих частин пристрою.
- Щоб зменшити ризик пожежі, текстиль, штори або будь-які інші легкозаймісті матеріали повинні розташовуватися на відстані не менше 1 м від вихідного отвору пристрою.
- Не використовуйте для чищення пристрою абразивні хімічні речовини.
- Не вставляйте гострі металеві предмети або пальці в пристрій, щоб запобігти його пошкодженню та зменшити ризик ураження електричним струмом.
- Використовуйте тільки ті аксесуари, які постачаються або рекомендовані виробником. Інакше це може призвести до пошкодження пристрою.
- Не ремонтуйте пристрій самостійно; інакше це може призвести до анулювання гарантії. Зверніться для цього до виробника, кваліфікованого спеціаліста або в авторизований сервісний центр, щоб уникнути небезпеки.
- Не використовуйте цей обігрівач із програматором, таймером, окремою системою дистанційного керування або будь-яким іншим пристроєм, який автоматично вмикає обігрівач, щоб уникнути пожежі.
- **УВАГА! Щоб уникнути небезпеки в результаті випадкового скидання налаштувань термовимикача, не підключайте пристрій до зовнішнього перемикача (наприклад, до таймера) або до ланцюга, який регулярно вмикається та вимикається пристроєм.**
- Відключайте пристрій від електромережі перед чищенням, а також якщо пристрій не використовуватиметься протягом тривалого часу.
- Не використовуйте подовжувач.

- Пристрій нагрівається під час використання. Щоб уникнути опіків, не торкайтеся гарячої поверхні пристрою.
- Не занурюйте кабель, штепсельну вилку або будь-яку частину пристрою у воду або іншу рідину.
- Не використовуйте обігрівач у запиленому середовищі або там, де присутні легкозаймисті пари (наприклад, у майстерні чи гаражі).
- Не встановлюйте обігрівач на будь-які інші джерела тепла або поряд із ними.
- Не використовуйте обігрівач, якщо він впав.
- Не використовуйте обігрівач, якщо на ньому є видимі ознаки пошкоджень.
- Використовуйте обігрівач на горизонтальній стійкій поверхні або закріпіть його на стіні, якщо це можливо.
- Стежте за тим, щоб кабель живлення не звисав із краю столу або робочої поверхні та не торкався гарячих поверхонь.
- Не використовуйте пристрій на відкритому повітрі.
- Використовуйте пристрій виключно за призначенням. Цей пристрій призначений лише для домашнього використання.
- Неприпустимо проводити вимикання тепловентилятора шляхом відключення живлення в електромережі (висмикувати вилку з розетки). Прилад в процесі роботи акумулює тепло. Вимикання приладу слід виконувати у вказаній послідовності (спочатку вимикач на виробі, потім від'єднати від самої електромережі). Виймаючи штепсельну вилку з розетки, не тягніть за кабель живлення - тримайтеся за вилку.
- Не вставляйте та не допускайте потрапляння сторонніх предметів у вентиляційні або витяжні отвори пристрою, оскільки це може призвести до ураження електричним

струмом, пожежі або пошкодження пристрою.

- Під час першого використання пристрою можлива поява легкого диму та запаху, це нормальне явище, і з часом запах і дим зникнуть.
- Не встановлюйте на обігрівач інші пристрої.
- Не залишайте ввімкнутий пристрій без нагляду.
- Не беріть кабель живлення та штепсельну вилку мокрими руками.
- Не використовуйте пристрій у приміщеннях площею менше 4 м².

КОМПЛЕКТАЦІЯ

Теплова гармата – 1 шт.

Інструкція з експлуатації (містить гарантійний талон) – 1 шт.

ПЕРЕД ПОЧАТКОМ ЕКСПЛУАТАЦІЇ

Цей пристрій потрібно використовувати лише як портативний (із дотриманням усіх попереджень щодо безпеки, наведених на початку інструкції).

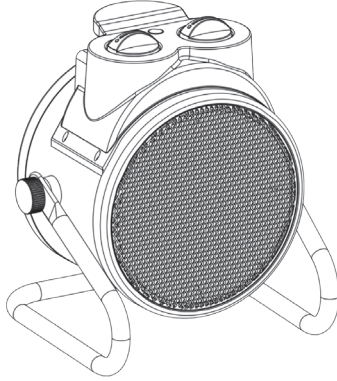

Щоб забезпечити хорошу циркуляцію повітря, відстань від будь-яких предметів до вхідного та вихідного отворів має становити не менше 1 м.



Завжди направляйте потік повітря, щоб оптимізувати обігрів приміщення.

ЕКСПЛУАТАЦІЯ

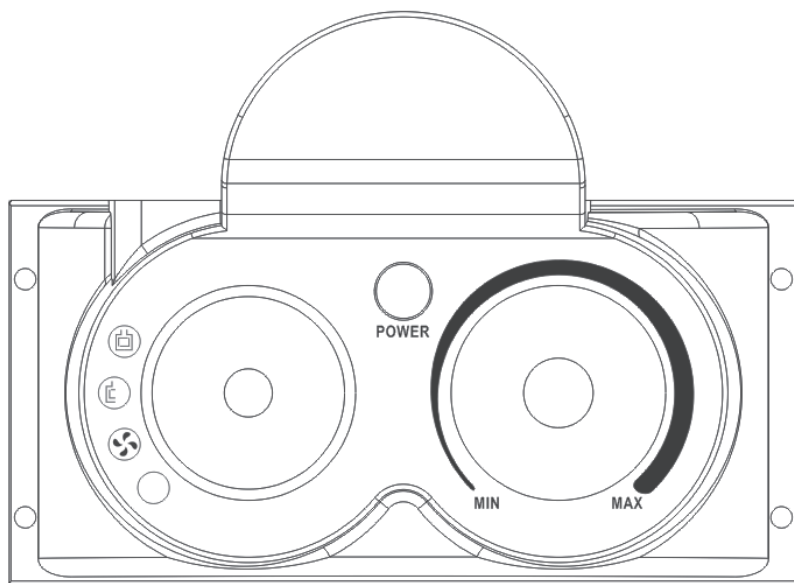
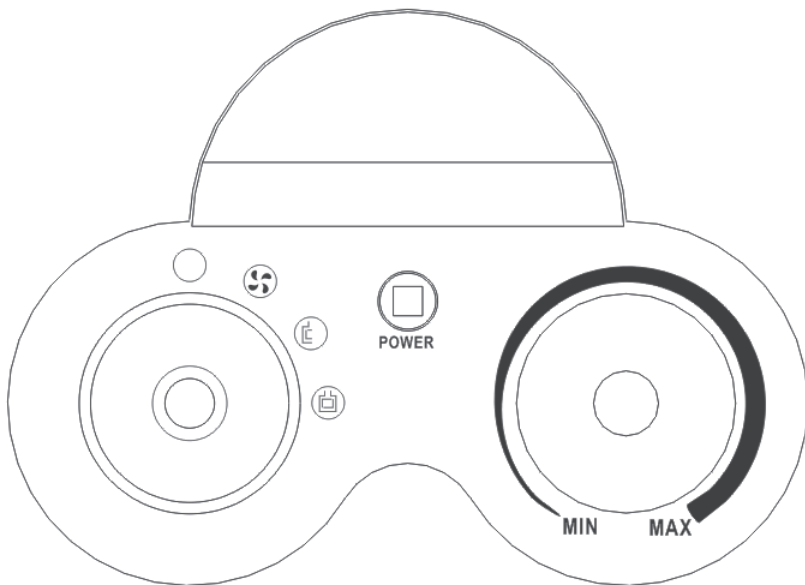



Підключіть пристрій до відповідної розетки.

1. Повертайте ручку термостата до тих пір, поки вона не досягне максимального значення (за напрямком до позначки MAX).
2. Щоб увімкнути обігрівач, поверніть перемикач «», увімкнеться холодне повітря; поверніть перемикач «», увімкнеться режим малої потужності; якщо вам потрібен швидкий нагрів, поверніть перемикач «».
3. Щоб вимкнути обігрівач, поверніть перемикач у положення «0» (вимкнено).

РЕГУЛЮВАННЯ ТЕРМОСТАТА

Коли в приміщенні буде досягнута необхідна температура, повертайте ручку термостата в протилежному напрямку (у напрямку до позначки MIN) до тих пір, поки прилад не вимкнеться, але не більше. Зафіксована таким чином температура автоматично регулюватиметься та підтримуватиметься на одному рівні.

ТЕХНІЧНЕ ОБСЛУГОВУВАННЯ ТА ДОГЛЯД

1. Вимкніть пристрій, від'єднайте від електромережі та дайте йому повністю охолонути перед технічним обслуговуванням або чищенням.
2. Для видалення пилу з решіток використовуйте пилосос.
3. Очистьте зовнішню поверхню пристрою вологою тканиною, а потім витріть сухою тканиною. Не занурюйте пристрій у воду та стежте за тим, щоб вода не потрапляла всередину пристрою.

ЗБЕРІГАННЯ

1. Вимкніть пристрій, від'єднайте від електромережі та дайте йому повністю охолонути.
2. Якщо ви не користуватиметеся пристроєм протягом тривалого часу, помістіть пристрій та дану інструкцію в оригінальну упаковку та зберігайте в сухому провітрюваному місці.
3. Не кладіть важкі предмети на коробку під час зберігання, оскільки це може призвести до пошкодження пристрою.

ПРАВИЛЬНА УТИЛІЗАЦІЯ ПРИЛАДУ



Це маркування вказує на те, що цей пристрій не можна утилізувати разом зі звичайними побутовими відходами. Щоб запобігти можливій шкоді  навколишньому середовищу або здоров'ю людей від неконтрольованої утилізації відходів, утилізуйте пристрій правильно. Щоб утилізувати пристрій, зверніться в найближчий пункт утилізації відходів або в магазин, де було придбано пристрій.

SAFETY ADVICE

READ THIS NOTICE CAREFULLY BEFORE OPERATING THE APPLIANCE!

WARNINGS

- This appliance can be used by children aged from 8 years and above and persons with reduced physical, sensory or mental capabilities or lack of experience and knowledge if they have been given supervision or instruction concerning use of the appliance in a safe way and understand the hazards involved. Children shall not play with the appliance. Cleaning and user maintenance shall not be made by children without supervision.
- Children of less than 3 years should be kept away unless continuously supervised.
- Children aged from 3 years and less than 8 years shall only switch on/off the appliance provided that it has been placed or installed in its intended normal operating position and they have been given supervision or instruction concerning use of the appliance in a safe way and understand the hazards involved. Children aged from 3 years and less than 8 years shall not plug in, regulate and clean the appliance or perform user maintenance
- **CAUTION — Some parts of this product can become very hot and cause burns. Particular attention has to be given where children and vulnerable people are present.**
- **CAUTION -  In order to avoid overheating, do not cover the heater.**
- The heater must not be located immediately below a socket outlet.
- **WARNING:** Do not use this heater in small rooms when they are occupied by persons not capable of leaving the

room on their own, unless constant supervision is provided.

- Do not use the appliance in the vicinity of showers, bath tubs, wash basins, swimming pools, etc.
- Always use the heater in an upright position.
- Do not use the heater to dry your laundry. Never obstruct the intake and outlet grilles (danger of overheating).
- The heater must be positioned at least 50 cm from furniture or other objects.
- Do not place it up against walls, furniture, curtains, etc.
- This appliance comes with a Y-type connection. Replacement of the cable must be entrusted only a technician authorized by the manufacturer, because such work requires special tools.
- For the IFH-05B product the cross-section of the power cable from the electrical panel to the outlet should be no less than 2.5 mm^2 for copper wire and no less than 4.0 mm^2 for aluminum wire. The power panel must have fuses or 25 A circuit breakers to protect wiring from overloads.
- If the power cord is damaged, it must be replaced by the manufacturer, customer service or similarly qualified personnel in order to avoid a hazard.
- Make sure that the voltage indicated on the nameplate of the appliance corresponds to that of your electrical installation.
- Regularly check the condition of the power cable. Do not use if the power cord, plug or appliance is damaged.
- The device should not be placed underneath a power outlet.
- The power cable should never be in contact with hot parts of the device.
- **CAUTION:** To prevent overheating, do not cover the heater.
- **Warning:** To reduce the risk of fire, keep textiles, curtains, or any other flammable material a minimum distance of 1m from the air outlet.
- Do not clean the unit with abrasive chemicals.
- Do not place sharp metal objects or your fingers into the unit to prevent damage and reduce the risk of electric shock.

- Do not use accessories other than those supplied or recommended by the manufacturer. This can be dangerous and may damage the device.
- Never repair the unit yourself. Otherwise you will lose the benefit of the guarantee. Like any electrical appliance, it must be repaired by a qualified person.
- A repair involving the opening of the radiator can be made by the manufacturer or its distribution network.
- Do not use this heater with a programmer, timer, separate remote-control system or any other device that switches the heater on automatically, since a fire risk exist if the heater is covered or positioned incorrectly.
- **CAUTION — In order to avoid a hazard due to inadvertent resetting of the thermal cutout, this appliance must not be supplied through an external switching device, such as a timer, or connected to a circuit that is regularly switched on and off by the utility.**
- Disconnect from mains when not in use or cleaning.
- It is not recommended to use an extension cord.
- The heater is hot when in use. To avoid burns, do not let bare skin touch hot surface.
- Do not immerse cord, plug or any part of the appliance in water or any other liquid.
- Do not use the heater in dusty environments or where flammable vapours are present (e.g. in a workshop or garage).
- Do not place the heater on or near any other source of heat.
- Do not use this heater in the immediate surroundings of a bath, a shower or a swimming pool.
- Do not use this heater if it has been dropped.
- Do not use if there are visible signs of damage to the heater.
- Use this heater on a horizontal and stable surface, or fix it to the wall, as applicable.
- Do not let the mains lead hang over the edge of the table or work surface or touch hot surfaces.

- Do not use outdoors.
- Do not use the appliance for other than its intended use. This appliance is intended for household use only.
- It is unacceptable to turn off the fan heater by turning off the power supply to the mains (pull the plug out of the socket). The device accumulates heat during operation. Turning off the device should be done in the specified sequence (firstly turn off by switcher on the product, then disconnect from the mains). When removing the plug from the socket, do not pull on the power cable - hold on to the plug.
- Do not insert or allow foreign objects to enter the ventilation or exhaust openings as this may cause an electric shock, fire or damage to the appliance.
- When the heater is turned on for the first time, it may release a slight, harmless odor. This odor is a normal occurrence caused by the initial heating of the internal heating elements and should not occur again.
- Please do not put any unit on the product.
- In order to avoid any accident, please turn off the unit when people leave.
- Please do not use the product when there are no people to take care of children, animal or the disabled people.
- Do not handle the power cord and plug by wet hands.
- Do not use the appliance in rooms less than 4 m² area.

EQUIPMENT

Industrial fan heater – 1 pc

User manual (contains warranty card) – 1 pc

BEFORE OPERATION

Your appliance shall be used as portable appliance only (thanks to respect all the safety warnings given in previous sections of the manual).



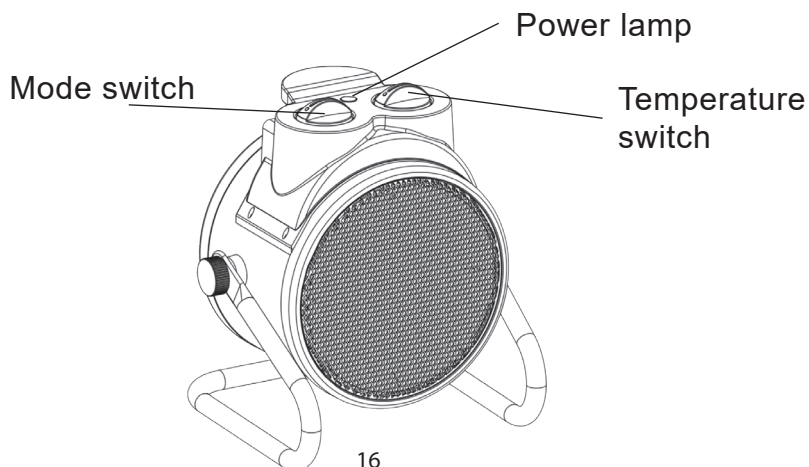

Make a minimum distance of 1m from any item to the air inlet and outlet to allow a good circulation of the airflow. Always direct the airflow in order to optimize the heating of the room.

OPERATING INSTRUCTION

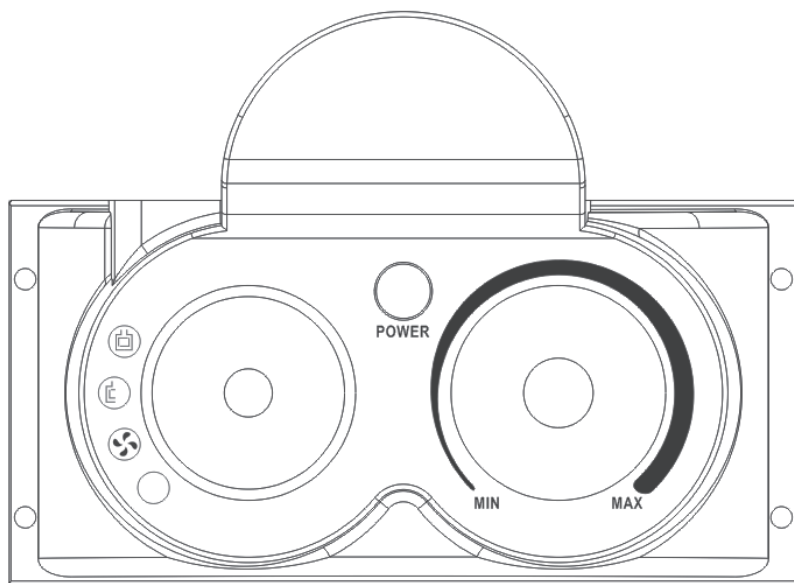
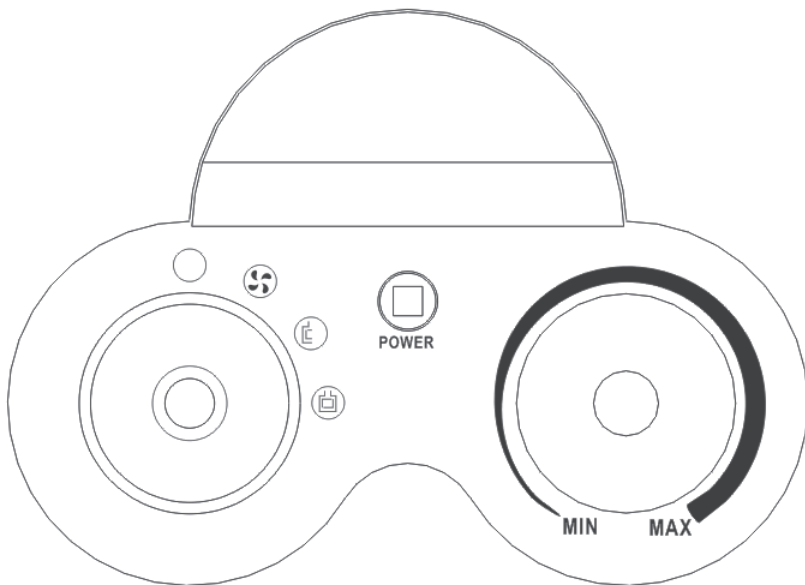



Plug the appliance to a suitable socket.

1. Turn the thermostat knob until it reaches the maximum value (towards the MAX mark).
2. To start the device, turn the switch to «», the device is working in a fan mode with cold air; turn the switch to «», the device is heating low power; If you need fast and high grade heating, turn the switch to «».
3. To stop the heater, turn the switch to “0”(Off).

REGULATING THE THERMOSTAT

When the desired temperature is reached in the room, turn the thermostat knob in the opposite direction (toward the MIN mark) until the appliance switches off, but no more. The temperature fixed in this way will be automatically regulated and maintained at the same level.

MAINTENANCE

1. Always disconnect the appliance and let it completely cool before any maintenance.
2. Use a vacuum cleaner to remove dust on grilles.
3. Clean the outside of the unit with a damp cloth and then dry it with a dry cloth. Never immerse the unit in water, nor let water drip into the unit.

STORING

1. Always disconnect the appliance, let it completely cool and clean it before storing.
2. If you do not use the device for a long period, put back the unit and the instruction manual to the original

carton and store in a dry and ventilated place

3. Do not place any heavy items on top of carton during storing as this may damage the appliance.

CORRECT DISPOSAL OF THE APPLIANCE



This marking indicates that this product should not be disposed with other household wastes. To prevent possible harm to the environment or human health from uncontrolled waste disposal, recycle it responsibly to promote the sustainable reuse of material resources.

To return your used device, please use the return and collection systems or contact the retailer where the product was purchased. They can take this product for environmental safe recycling.

Умови гарантії:

Завод гарантує нормальну роботу виробу протягом 12 місяців з моменту його продажу за умови дотримання споживачем правил експлуатації і догляду, передбачених цією інструкцією.

Термін служби виробу 5 років.

Щоб уникнути непорозумінь, переконливо просимо Вас уважно вивчити Інструкцію з експлуатації, умови гарантійних зобов'язань, перевірити правильність заповнення гарантійного талона. Гарантійний талон дійсний тільки за наявності правильно та чітко зазначених: моделі, серійного номера виробу, дати продажу, чітких відбитків печаток фірми-продавця, підпису покупця. Модель та серійний номер виробу повинні відповідати зазначеним у гарантійному талоні.

При порушенні цих умов, а також у випадку, коли дані, зазначені в гарантійному талоні змінені, стерті або переписані, гарантійний талон визнається недійсним.

Налаштування та установка (монтаж, підключення тощо) виробу, описані в документації, що додається до нього, можуть бути виконані як самим користувачем, так і фахівцями УСЦ відповідного профілю і фірм-продавців (на платній основі). При цьому особа (організація), що встановила виріб, несе відповідальність за правильність і якість установки (налаштування). Просимо Вас звернути увагу на важливість правильної установки виробу як для його надійної роботи, так і для отримання гарантійного та безкоштовного сервісного обслуговування. Вимагайте від спеціаліста з налаштування внести всі необхідні відомості про установку до гарантійного талона.

У разі виходу виробу з ладу протягом гарантійного терміну експлуатації з вини виробника, власник має право на безкоштовний гарантійний ремонт при пред'явленні правильно заповненого гарантійного талона, виробу в заводській комплектації та упаковці до гарантійної майстерні або до місця придбання. Задоволення претензій споживача через провину виробника провадиться відповідно до закону «Про захист прав споживачів». При гарантійному ремонті термін гарантії подовжується на час ремонту та пересилання.

Warranty conditions:

The plant guarantees normal operation of the product within 12 months from the date of the sale, provided that the consumer complies with the rules of operation and care provided by this Manual.

Service life of the product is 5 years.

In order to avoid any misunderstanding we kindly ask you to carefully study the Owner's Manual, the terms of warranty, and check the correctness of filling the Warranty Card. The Warranty Card is valid only if the following information is correctly and clearly stated: model, serial number of the product, date of sale, clear seals of the company-seller, signature of the buyer. The model and serial number of the product must correspond to those specified in the Warranty Card.

If these terms are violated, and if the information specified in the Warranty Card is changed, erased or rewritten, the Warranty Card is considered invalid.

Setup and installation (assembly, connection, etc.) of the appliance are described in the attached documentation; they can be carried out both by the user, and by specialists having the necessary qualification sent by USC or selling companies (on a paid basis). In this case, the person (the institution) installing the appliance shall be responsible for the correctness and quality of installation (setup). Please pay attention to the importance of the correct installation of the appliance, both for its reliable operation, and for obtaining warranty and free service. Require the installation specialist to enter all the necessary information about the installation in the Warranty Card.

In case of failure of the appliance during the warranty period by the fault of the manufacturer, the owner is entitled to free warranty repair upon presentation of the correctly filled Warranty Card together with the appliance in the factory configuration packed in the original packaging to the warranty workshop or the place of its purchase. Satisfaction of the customer's claim due to the fault of the manufacturer shall be made in accordance with the law «On Protection of Consumers' Rights». In the case of warranty repair the warranty period shall be extended for the period of repair and shipment.

Шановний Покупець! Вітаємо Вас з придбанням приладу торговельної марки ARDESTO, який був розроблений та виготовлений у відповідності до найвищих стандартів якості, та дякуємо Вам за те, що Ви обрали саме цей прилад.

Просимо Вас зберігати талон протягом гарантійного періоду. При купівлі виробу вимагайте повного заповнення гарантійного талону.

1. Гарантійне обслуговування здійснюється лише за наявності правильно і чітко заповненого оригінального гарантійного талону, у якому вказані: модель виробу, дата продажу, серійний номер, термін гарантійного обслуговування, та печатки фірми-продавця.*
2. Строк служби побутової техніки складає 5 років.
3. Виріб призначений для використання у споживчих цілях. У разі використання виробу в комерційній діяльності продавець/виробник не несуть гарантійних зобов'язань, сервісне обслуговування виконується на платній основі.
4. Гарантійний ремонт виконується впродовж терміну, вказаного в гарантійному талоні на виріб, в уповноваженому сервіс-центрі на умовах та в строки, визначені чинним законодавством України.
5. Виріб знімається з гарантії у випадку порушення споживачем правил експлуатації, викладених в інструкції з виробу.
6. Виріб знімається з гарантійного обслуговування у випадках:
 - використання не за призначенням та не у споживчих цілях;
 - механічні пошкодження;
 - пошкодження, що виникли у наслідок потрапляння всередину виробу сторонніх предметів, речовин, рідин, комах;
 - пошкодження, що викликані стихійними лихами (дощем, вітром, блискавкою та ін.), пожежею, побутовими факторами (надмірна вологість, запиленість, агресивне середовище та ін.);
 - пошкодження, що викликані невідповідністю параметрів живлення, кабельних мереж державним стандартам та інших подібних факторів;
 - при експлуатації обладнання в електромережі з відсутнім єдиним контуром заземлення;
 - при порушенні пломб встановлених на виробі;
 - відсутності серійного номера пристрою, або неможливості його ідентифікувати.
7. Гарантія не розповсюджується на витратні матеріали та аксесуари, а також фільтри, полиці, ящики, підставки та інші ємності для зберігання продуктів.
8. Термін гарантійного обслуговування складає 12 місяців з дня продажу.

* Відривні талони на технічне обслуговування надаються авторизованим сервісним центром.

Комплектність виробу перевірено. Із умовами гарантійного обслуговування ознайомлений, претензій не маю.

Підпис покупця _____

Авторизований сервісний центр ІП «І-АР-СІ»

Адреса: вул. Марка Вовчка, 18-А, Київ, 04073, Україна

Тел.: 0 800 300 345; (044) 230 34 84; 390 55 12

www.erc.ua/service

WARRANTY CARD



Dear Buyer! Congratulations on your purchase of the ARDESTO brand appliance, which was designed and manufactured in accordance with the highest quality standards, and we thank you for choosing this particular instrument.

We ask you to keep the coupon during the warranty period. When purchasing a product, require a full warranty card.

1. Warranty service is carried out only if there is a correctly and clearly filled original warranty card, which indicates: product model, date of sale, serial number, warranty service period, and the seller's seal. *
2. The service life of household appliances is 5 years.
3. The product is intended for consumer use. When using the product in commercial activities, the seller / manufacturer does not bear warranty obligations, after-sales service is performed on a paid basis.
4. Warranty repair is carried out within the period specified in the warranty card for the product in an authorized service center on the conditions and terms determined by applicable law.
5. The product is withdrawn from the warranty in case of violation by the consumer of the operating rules set forth in the instruction manual.
6. The product is removed from warranty service in the following cases:
 - misuse and non-consumer use;
 - mechanical damage;
 - damage caused by the ingress of foreign objects, substances, liquids, insects;
 - damage caused by natural disasters (rain, wind, lightning, etc.), fire, domestic factors (excessive humidity, dust, aggressive environment, etc.)
 - damage caused by non-compliance of power and cable network parameters with state standards and other similar factors;
 - when operating equipment in the power supply network with a missing single ground loop;
 - in case of violation of seals installed on the product;
 - lack of serial number of the device, or inability to identify it.
7. The warranty does not cover consumables and accessories, as well as filters, shelves, drawers, stands and other containers for storing products.
8. The warranty period is 12 months from the date of sale.

* Tear-off maintenance tickets are provided by an authorized service center.

The completeness of the product is checked. I have read the terms of the warranty service, no complaints.

Customer Signature _____

Warranty card/Гарантійний талон

Product information/Інформація про виріб

Product/Виріб

Model/Модель

Serial number/Серійний номер

Seller Information/Інформація про продавця

Trade organization name/Назва торгової організації

The address/Адреса

Date of sale/Дата продажу

Seller stamp/Штамп продавця

Сoupon/Талон № 3

Seller stamp/

Штамп продавця/

Date of application/Дата звернення

Cause of damage/Причина пошкодження

Date of completion/Дата виконання

Сoupon/Талон № 2

Seller stamp/

Штамп продавця/

Date of application/Дата звернення

Cause of damage/Причина пошкодження

Date of completion/Дата виконання

Сoupon/Талон № 1

Seller stamp/

Штамп продавця/

Date of application/Дата звернення

Cause of damage/Причина пошкодження

Date of completion/Дата виконання