

SHARP



Operation Manual

UA-KCP100E

Air Purifier with Humidifying Function

RO

SK

CS

HU

BG

UA

DA

SV

ROMÂNĂ

Vă mulțumim că ați cumpărat purificatorul de aer SHARP. Vă rugăm să citiți cu atenție acest manual înainte de a utiliza produsul.

Acest manual trebuie păstrat într-un loc sigur pentru consultări ulterioare.

CUPRINS

INSTRUCȚIUNI IMPORTANTE DE SIGURANȚA.....	PAGINA CURENȚĂ
PRINCIPIU DE FUNCȚIONARE	4
DENUMIRILE COMPONENTELOR.....	6
ÎNAINTE DE PRIMA UTILIZARE	8
UTILIZARE.....	10

MODUL DE SCHIMBARE A DIFERITELOR SETĂRI	14
ÎNGRIJIRE ȘI ÎNTREȚINERE	18
DEPANARE.....	22
SPECIFICAȚII.....	24
DREPTURI DE PROPRIETATE INTELLECTUALĂ PENTRU ACEST PRODUS	24

INSTRUCȚIUNI IMPORTANTE DE SIGURANȚĂ

CITIȚI ȘI PĂSTRAȚI ACESTE INSTRUCȚIUNI înainte de a utiliza acest produs.

Când se utilizează aparate electrice, trebuie respectate mereu măsuri de siguranță de bază pentru a reduce riscul de incendiu, electrocutare și rănire a persoanelor, inclusiv următoarele:

AVERTISMENT

1. Înainte de a utiliza produsul, citiți toate instrucțiunile.
2. Utilizați produsul numai pentru uz casnic, așa cum este descris în acest manual. Orice altă utilizare nerecomandată de producător poate provoca incendiu, electrocutare sau rănirea persoanelor.
3. Acest aparat poate fi utilizat de copii cu vârsta de cel puțin 8 ani și de persoane cu capacități fizice, senzoriale sau mentale reduse, sau fără experiență și cunoștințe, doar dacă acestea sunt supravegheate sau instruite cu privire la

utilizarea în siguranță a unității și dacă înțeleg riscurile aferente. Copiii nu trebuie să se joace cu aparatul. Curățarea și întreținerea nu trebuie să fie efectuate de către copii în lipsa supravegherii.

4. Nu utilizați niciodată produsul dacă cablul de alimentare sau ștecărul este deteriorat sau dacă produsul funcționează defectuos sau este deteriorat.
5. În cazul în care cablul de alimentare sau ștecărul este deteriorat, pentru a evita pericolele, acesta trebuie înlocuit de către producător, agentul de service, un centru de service autorizat Sharp sau de către o persoană cu o calificare similară. Pentru probleme, reglaje sau reparații, contactați cel mai apropiat Centru de service.
6. Nu reparați și nu dezamblați singuri produsul.
7. Urmați instrucțiunile de la „a” la „h” de mai jos pentru cablu de alimentare sau ștecăr. Poate provoca scurtcircuite, căldură excesivă, electrocutare sau incen-

diu.

- a. Utilizați numai o priză electrică c.a. de 220-240 volți.
- b. Nu utilizați produsul în cazul în care cablul de alimentare sau ștecărul este deteriorat sau priza de perete este slăbită sau deteriorată.
- c. Opriti mereu produsul înainte de a decupla ștecărul de alimentare.
- d. Deconectați mereu produsul în următoarele cazuri.
 - Înainte de a muta produsul.
 - Când înlocuiți filtrul. (Chiar și când deschideți panoul posterior)
 - La umplerea cu apă.
 - Înainte de a realiza întreținerea produsului.
 - Când nu este utilizat produsul.
- e. Asigurați-vă că trageți de ștecărul de alimentare și nu de cablul de alimentare.
- f. Nu atingeți ștecărul de alimentare cu mâinile ude când îl introduceți sau deconectați de la priza de perete.
- g. Ștergeți periodic praful de pe ștecărul de alimentare.
- h. Respectați întotdeauna următoarele pentru a nu deteriora cablul de alimentare.
 - Nu deteriorați cablul cu roțile când mișcați produsul.
 - Nu treceți cablul pe sub covoare. Nu acoperiți cablul de alimentare cu covorașe, carpete sau alte articole similare.
 - Nu puneți lucruri grele pe cablul de alimentare și nu-l ciupiți.
 - Nu treceți cablul de alimentare pe sub mobilier sau alte aparate.
 - Treceți cablul de alimentare departe de zonele cu trafic, printr-un loc unde nu vă veți împiedica de el.
8. Nu folosiți acest produs lângă aparate pe gaz, șeminee, foc de luminare, bețișoare parfumate sau scânteii de la țigări aprins. Când produsul este folosit în aceeași încăpăre cu aparate pe gaz, ventilați periodic încăpărea, altfel se poate ajunge la intoxicare cu monoxid de carbon.
9. Nu folosiți produsul într-o încăpăre cu gaze inflamabile, cum ar fi reziduuri uleioase sau vapori chimici.
10. Nu expuneți produsul la ploaie și nu utilizați în apropierea apei, în baie, în zona de spălătorie sau în alt loc umed.
11. Nu introduceți degetele sau obiecte

străine în gurile de admisie sau de evacuare a aerului.

12. Nu priviți înăuntrul gurilor de evacuare a aerului.
13. Nu beți apa din tava de umidificare.
14. Schimbați zilnic apa din tava de umidificare, înlocuind-o cu apă proaspătă de la robinet și curățați-o periodic. Când nu folosiți produsul, eliminați apa din tava de umidificare. Dacă lăsați apa în tava de umidificare, aceasta poate duce la apariția mucegaiului, bacteriilor și a mirosurilor neplăcute. În cazuri rare, aceste bacterii pot reprezenta un pericol pentru sănătate.

NOTĂ

- Interferențele radio sau TV -

Dacă acest produs cauzează interferențe cu recepția radio sau TV, încercați să corectați interferențele printr-una sau mai multe din acțiunile următoare:

1. Reorientați sau reamplasați antena de recepție.
2. Măriți spațiul care separă produsul de receptorul radio / TV.
3. Conectați produsul la o priză cu circuit diferit față de cea la care este conectat receptorul.
4. Pentru asistență, consultați dealerul sau un tehnician radio / TV cu experiență.

MĂSURI DE SIGURANȚĂ PRIVIND INSTALAREA

1. Așezați produsul pe o suprafață dreaptă și stabilă, cu circulație de aer corespunzătoare. Rafalele de vânt puternice și particulele de praf care pătrund pe fereastră pot împiedica funcționarea și eficiența produsului în ceea ce privește purificarea aerului. Produsul așezat pe covor poate vibra puțin. Așezați produsul pe o suprafață dreaptă, pentru a preveni scurgerea de apă din tava de umidificare.
2. Evitați locațiile în care senzorii sunt expuși brizei directe sau curentului de aer dacă produsul are senzori. Este posibil ca produsul să nu funcționeze corect.
3. Evitați utilizarea în locații în care mobila,

materialele textile sau alte obiecte pot intra în contact și obtura gurile de admisie și / sau de evacuare a aerului.

4. Evitați locațiile expuse la lumina directă a soarelui. Aceasta poate duce la schimbarea formei sau culorii produsului.
5. Evitați locațiile în care produsul este expus condensului sau schimbărilor drastice de temperatură. Utilizați-l în condiții adecvate, între 0°C – 35°C.
6. Evitați utilizarea în locuri în care se generează fum gras sau uleios. (cum ar fi în bucătărie etc.). Suprafața corpului principal se poate crăpa și, ca urmare, senzorii pot funcționa defectuos.
7. Capacitatea produsului de a colecta praful este eficientă chiar și atunci când produsul se află la numai 3 cm de pereți, dar pereții înconjurători și podeaua se pot murdări. Amplasați produsul la distanță față de perete. Peretele care se află direct în spatele gurilor de evacuare a aerului și podeaua sau covorul pe care este amplasat produsul se pot murdări în timp. Când utilizați produsul pe o perioadă mai lungă de timp în aceeași locație, curățați periodic pereții, podeaua sau covorul.
8. Nu amplasați produsul lângă sau pe obiecte fierbinți, cum ar fi aragazele sau încălzitoarele, sau acolo unde acesta poate intra în contact cu aburii.

MĂSURI DE SIGURANȚĂ PRIVIND FILTRUL

1. Pentru instalarea și întreținerea filtrelor, urmați instrucțiunile din acest manual. (pagina 8, 21)
2. Scoateți filtrele din pungă de plastic înainte de a pune filtrul în corpul principal.
3. Nu utilizați produsul fără filtre instalate corespunzător.
4. Nu spălați și nu reutilizați filtrul HEPA și filtrul dezodorizant. Spălarea nu va îmbunătăți performanțele filtrului și poate duce și la electrocutare sau funcționare defectuoasă.
5. Nu folosiți produsul în încăperi în care sunt prezente insecticide aerosoli. Acest lucru poate face ca mirosul de insecticid să rămână în produs și să fie emis prin gurile de evacuare a aerului.

MĂSURI DE SIGURANȚĂ PRIVIND UTILIZAREA

1. Nu blocați gurile de admisie sau de evacuare a aerului.
2. Folosiți produsul întotdeauna în poziție verticală.
3. Când transportați produsul, scoateți tava de umidificare în prealabil pentru a nu vărsa apa și apoi țineți produsul de mânerele laterale.
4. Ridicați mereu produsul când îl deplasați pe podea care se deteriorează ușor, pe o suprafață neuniformă sau pe covor.
5. Nu schimbați direcția produsului în timp ce îl deplasați folosind roțile.
6. Când mutați produsul cu ajutorul roților, deplasați-l încet și pe direcție orizontală.
7. Nu utilizați produsul fără tava de umidificare instalată corespunzător.
8. Când reumpleți tava de umidificare, asigurați-vă că nu curge apă din aceasta.
9. Ștergeți excesul de apă de pe partea exterioară a tavei de umidificare.
10. Nu utilizați apă fierbinte (40°C sau mai mult), agenți chimici, substanțe aromatice, apă murdară sau alte substanțe dăunătoare. În caz contrar, există riscul de deformare sau funcționare defectuoasă a produsului.
11. Folosiți numai apă proaspătă de la robinet. Utilizarea altor surse de apă riscă dezvoltarea mușgaiului, a ciupercilor sau a bacteriilor.
12. Nu scuturați tava de umidificare în timp ce țineți de mânerul tăvii.

MĂSURI DE SIGURANȚĂ PRIVIND ÎNTREȚINEREA

1. Urmăriți instrucțiunile din acest manual pentru întreținere. (paginile 18 - 21)
2. Curățați exteriorul numai cu o lavetă moale.
3. Nu utilizați alți detergenți în afara celor menționați în acest manual (pagina 20). Nu utilizați lichide volatile și / sau detergenți. Suprafața corpului principal poate fi deteriorată sau crăpată de detergenți

puternici corozivi, benzină, diluant pentru vopsea, praf de lustruit sau grăsime. Tava de umidificare poate provoca deformare, pierderea luciului, crăpare (scurgeri de apă). Mai mult, senzorii pot ajunge să funcționeze defectuos, dacă produsul are senzori.

4. Nu frecați panoul posterior (pre-filtrul) cu forță în timpul operațiunii de întreținere.
5. Frecvența operațiunii de întreținere

pentru curățarea depunerilor de piatră variază în funcție de duritatea sau de impuritățile apei pe care o utilizați; cu cât apa este mai dură, cu atât mai frecventă trebuie să fie această operațiune.

6. Nu scoateți plutitorul umidificatorului. Dacă plutitorul umidificatorului se desprinde, consultați instrucțiunile de la pagina 20.
7. Când înlocuiți filtre sau alte accesorii, utilizați piesele specificate în acest manual.

SIGURANȚĂ / PRECAUȚII PRIVIND FUNCȚIA Wi-Fi

AVERTISMENT

Când controlați de la distanță purificatorul de aer

În cazul controlului de la distanță, din exterior, este posibil să nu puteți verifica starea curentă a purificatorului de aer sau zona din jurul acestuia și situația privind persoane care ar putea fi acolo, așa că asigurați în mod adecvat siguranța înainte de utilizare.

1. Asigurați-vă că ștecărul este introdus complet în priză și că nu este praf pe acesta sau în orificiul prizei. (Poate provoca căldură, ardere, incendiu etc., din cauza contactului slab sau a erorilor de contact)
2. Asigurați-vă că ați verificat în prealabil mediul ambiant al produsului, deoarece fluxul de aer din produs poate provoca fenomene neașteptate (cum ar fi căderea unui articol instabil) și poate duce la incendii, răni, deteriorarea bunurilor casei.

PRECAUȚII DE UTILIZARE

1. Este necesar acordul cu „Termenii și condițiile” pentru a utiliza aplicația.
2. Asigurați-vă că aplicația este actualizată.
3. Ecranele și ilustrațiile din această carte au rol explicativ, există unele diferențe față de produsul real.
4. În cazul unei conexiuni slabe, este

posibil ca aplicația să nu poată controla purificatorul de aer. Este posibil ca funcționarea curentă a purificatorului de aer să nu fie reflectată cu acuratețe de aplicație.

5. Se recomandă blocarea afișajului dispozitivului inteligent pentru a evita funcționarea incorectă.
6. Pot apărea taxe pentru comunicații prin descărcarea și utilizarea aplicației.

PRECAUȚII PRIVIND WI-FI

Precauții de utilizare în legătură cu undele electrice

1. Utilizarea aplicației nu este garantată în mediul de mai jos:
 - a. În apropierea unui dispozitiv de comunicare wireless cu Bluetooth® care folosește aceeași frecvență (2,4 GHz) cu acest produs.
* Marca verbală Bluetooth® este o marcă comercială înregistrată deținută de Bluetooth SIG, Inc.
 - b. În apropierea unui produs care emite câmp magnetic. (de ex., cuptorul cu microunde)
 - c. În apropierea unui loc cu electricitate statică.
 - d. În apropierea unui loc unde apar perturbări radio.
 - e. În apropierea altor dispozitive de comunicare wireless.
2. Performanța și conexiunea wireless nu pot fi garantate pentru toate routerele sau condițiile de mediu.
În următoarele locuri, conexiunea Wi-Fi

ar putea fi instabilă:

- a. În interiorul unei clădiri realizate din beton, fier-beton sau metal.
 - b. În apropierea unor lucruri care obstrucționează.
 - c. În apropierea unui dispozitiv de comunicare wireless care folosește aceeași frecvență.
3. Wi-Fi-ul acestui produs corespunde canalului 1 - 13. Nu este disponibil pentru comunicare cu routerele configurate pe alte canale.

Precauții privind informațiile personale (legate de Securitate)

1. Utilizarea unui dispozitiv Wi-Fi prezintă posibilitatea de interceptare, indiferent de setarea codului secret.
2. Asigurați-vă că utilizați rețeaua dvs.
3. Inițializați dispozitivul când este vândut, eliminat sau predat la / primit de la un terț. Consultați pagina 16 privind inițializarea.

PRINCIPIU DE FUNCȚIONARE

CARACTERISTICI

Combinăție unică de tehnologii de tratare a aerului

Plasmacluster

Plasmacluster tratează aerul în mod similar cu felul în care natura curăță mediul, emițând un nivel echilibrat de ioni pozitivi și negativi.



HIGH-DENSITY 7000*

„Plasmacluster” și „Device of a cluster of grapes” sunt mărci ale Sharp Corporation.

* Numărul din această marcă de tehnologie indică un număr aproximativ de ioni emanați în aer, pe 1 cm³, măsurat în jurul centrului unei suprafețe de podea aplicabilă unei încăperi (la o înălțime de 1,2 m deasupra podelei), atunci când produsul este amplasat aproape de un perete, la setarea de mod MED.

Sistem de filtrare triplă + Umidificare

Prefiltru

Prefiltrul captează particulele de praf mai mari de aprox. 240 micrometri.

Filtru dezodorizant

Filtrul dezodorizant absoarbe multe din mirosurile obișnuite din locuință.

Filtru HEPA

Filtrul HEPA absoarbe 99,97% din particule cu dimensiuni care ajung și la minim 0,3 micrometri.

Funcția de umidificare

Umiditatea confortabilă din interior asigură umidificarea pielii și a gâtului, asigurându-vă astfel sănătatea.

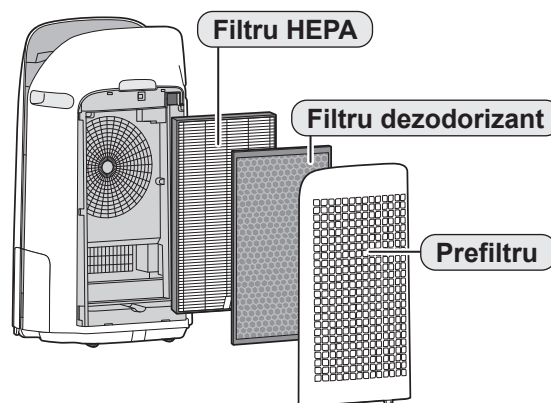

Flux de aer unic

Aspirația puternică a aerului și fluxul de aer unic colectează rapid și eficient praful și alte particule.

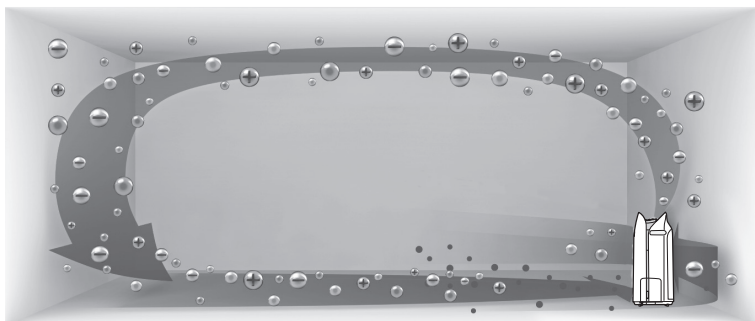

Fluxul de aer mai rapid la un unghi de 20° colectează praful la nivelurile mai joase din cameră, pentru o curățare mai eficientă. Plasmacluster poate elimina electricitatea statică și poate preveni, astfel, fixarea prafului pe pereți și alte suprafețe.

Accesorii și informații privind produsul

Scanați codul QR pentru mai multe informații privind Purificatoarele de aer Sharp.



Citiți acest manual înainte de utilizarea purificatorului dvs. de aer

Purificatorul de aer aspiră aerul din încăpere prin gura de admisie a aerului, îl trece prin prefiltru, printr-un filtru dezodorizant și prin filtrul HEPA din interiorul produsului, iar apoi îl elimină prin gura de evacuare a aerului. Filtrul HEPA poate elimina 99,97% din particulele de praf de numai 0,3 microni care trec prin filtru și ajută, de asemenea, la absorbirea mirosurilor. Filtrul dezodorizant absoarbe treptat mirosurile, pe măsură ce acestea trec prin filtru.

Anumite mirosuri absorbite de filtre se descompun în timp, rezultând un miros suplimentar. În funcție de condițiile de utilizare, în special când produsul este utilizat în medii semnificativ mai poluate decât spațiile domestice, aceste mirosuri pot deveni mai puternice într-un timp mai scurt decât de obicei. Dacă mirosurile persistă, filtrele trebuie înlocuite.

Când mineralele din apa de la robinet aderă pe filtre și devin dure și se albesc, absorb mirosurile din încăpere care pot cauza mirosuri neplăcute atunci când filtrul de umidificare este uscat. (Diferă în funcție de calitatea apei și de alți factori de mediu)

Dacă se întâmplă acest lucru, efectuați lucrările de întreținere la filtrul de umidificare. (Pagina 19)

NOTĂ

- Purificatorul de aer este creat pentru a elimina praful și mirosurile din aer. Purificatorul de aer nu este proiectat să elimine gazele nocive, cum ar fi monoxidul de carbon din fumul de țigară. Este posibil ca purificatorul de aer să nu elimine complet mirosul, dacă sursa de miros încă există.

DENUMIRILE COMPONENTELOR

CORPUL PRINCIPAL

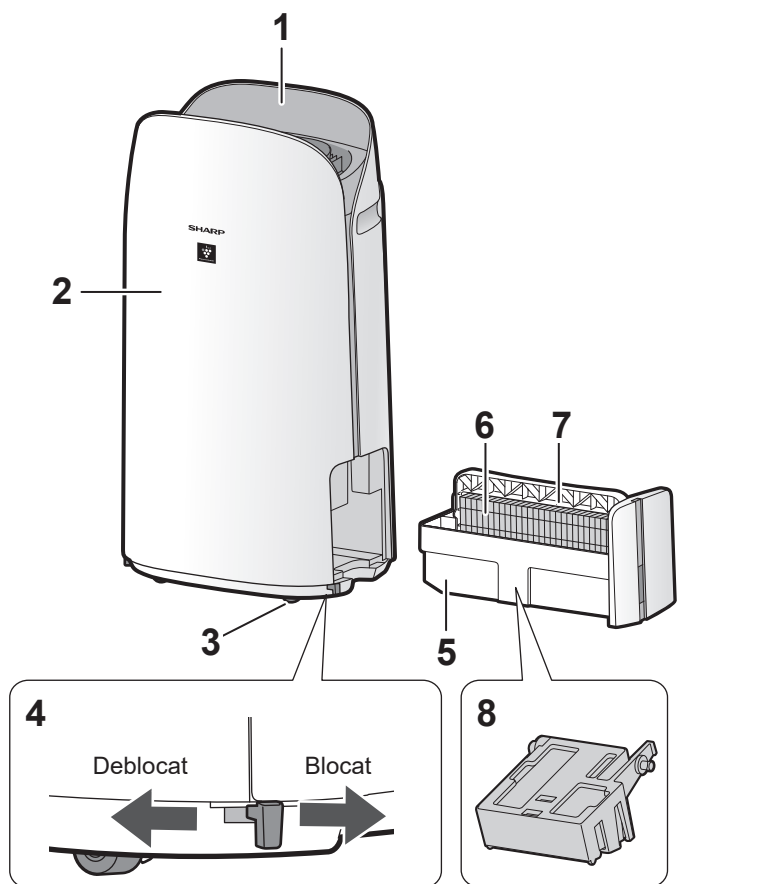

1	Panou de operare / Afișaj
2	Corpul principal
3	Rotile (4 locații)
4	Opritor rotilă (dreapta și stânga)
5	Tavă de umidificare
6	Filtru de umidificare
7	Mâner tavă
8	Plutitorul umidicatorului
9	Gura de evacuare a aerului
10	Mâner (2 locații)
11	Filtru senzor
	Senzor (intern) Praf fin / Miroșuri / Temperatură/ Umiditate
12	Filtru HEPA
13	Filtru dezodorizant
14	Panou posterior (prefiltru)
15	Gura de admisie a aerului
16	Cablu de alimentare
17	Ștecăr de alimentare

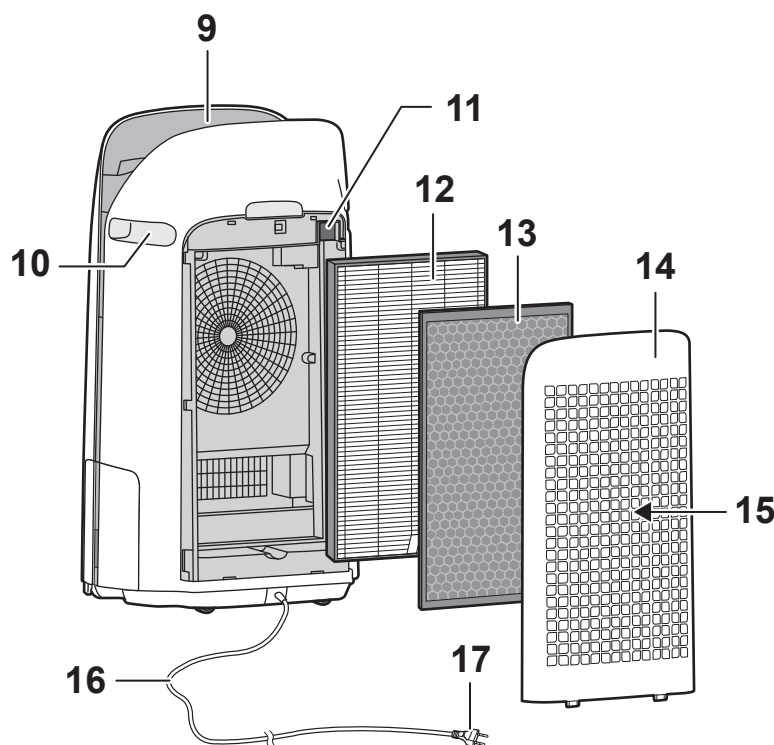

SENZOR DE LUMINĂ

Când controlul luminii (luminozitate afișaj) este setat pe „Auto”, afișajul și indicatorul de curățenie se vor activa sau dezactiva automat, în funcție de luminozitatea camerei. (Pagina 15)

NOTĂ

Raza de detectare a senzorului de lumină

Nu instalați produsul în următoarele locuri. Este posibil ca senzorul de lumină să nu detecteze corect.

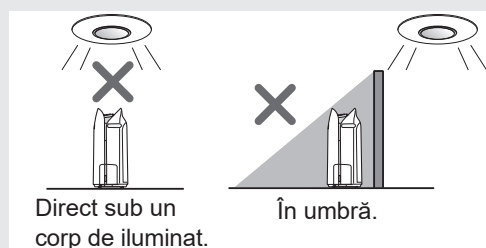

PANOU DE OPERARE / AFIŞAJ

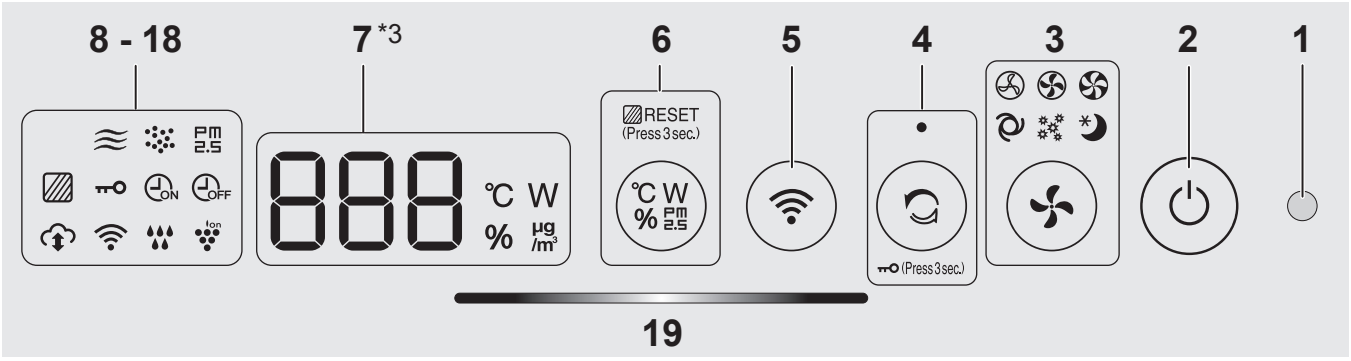

19

1	Senzor de lumină	
2	Buton de PORNIRE/OPRIRE alimentare	
3	Buton mod, Indicatoare luminoase (Alb)	
4	Buton pulverizare cu ioni curați, Indicator luminos (Alb)	
	Buton BLOCARE DE SIGURANȚĂ (Apăsați 3 sec.) *2	
5	Buton Wi-Fi	
	Buton de comutare a ecranelor	
6	Buton resetare filtru, Indicator luminos (Alb) (Apăsați 3 sec.) *2	
7	Afişaj *3 <ul style="list-style-type: none"> • Temperatură Se afișează temperatura între 0°C și 50°C. -1 °C sau mai puțin Lo °C ↔ 25 °C ↔ Hi °C 51 °C sau mai mult • Umiditate Se afișează umiditatea între 25% și 75%. 24% sau mai puțin Lo % ↔ 55 % ↔ Hi % 76% sau mai mult • Concentrație PM2.5 *4 Se afișează PM2.5 10 µg/m³ (micrograme per metru cub de aer) până la 499 µg/m³. 9 µg/m³ sau mai puțin Lo µg/m³ ↔ 34 µg/m³ ↔ Hi µg/m³ 500 µg/m³ sau mai mult • Putere în wați Indică puterea în wați în timpul funcționării curente. 20 W 	
8	Indicator PM2.5 (Alb) Indică faptul că senzorul de praf fin detectează praf microscopic.	PM2.5
9	Indicator de praf (Alb) Indică faptul că senzorul de praf fin detectează praf obișnuit.	
10	Indicator de mirosuri (Alb) Indică faptul că senzorul de mirosuri detectează mirosuri.	
11	Indicator Temporizator Oprire (Alb) *1	
12	Indicator Temporizator Pornire (Alb) *1	
13	Indicator blocare de siguranță (Alb)	
14	Indicator întreținere filtre (Portocaliu)	
15	Indicator de ioni Plasmacluster (Alb)	
16	Indicator umidificare (Alb) <ul style="list-style-type: none"> • Se aprinde: Umidificare PORNITĂ • STINS: Umidificare OPRITĂ • Clipește: produsul are nevoie de apă (Indicatorul clipește timp de 10 minute și apoi se stinge.) 	
17	Indicator WI-FI (Alb) Se aprinde când purificatorul de aer este conectat la un router.	
18	Indicator Serviciu Cloud (alb) *1 Se aprinde când purificatorul de aer este conectat la serviciul cloud al Sharp.	
19	Indicator de curățenie Indică puritatea aerului din încăperea, în 5 niveluri cu schimbări de culoare. <p style="text-align: center;">Curat ↑ ↓ Impur</p> <p style="text-align: right;">Albastru Galben (Intermitent) Roșu (Intermitent rapid)</p>	

*1: Indicatoarele luminoase aferente nr. 11, 12 și 18 se aprind numai când este utilizată aplicația.
 *2: Mențineți apăsat timp de 3 secunde sau mai mult.
 *3: Numerele afișate au caracter orientativ.
 *4: Substanțe sub formă de particule, particule cu diametrul de 2,5 micrometri sau mai puțin.

ÎNAINTE DE PRIMA UTILIZARE

INSTALAREA FILTRELOR

- Pentru a menține calitatea filtrelor, acestea sunt instalate în produs și ambalate într-o pungă de plastic.
- Asigurați-vă că opriți funcționarea și deconectați produsul înainte de instalarea sau înlocuirea filtrelor.



1. Scoateți panoul posterior.

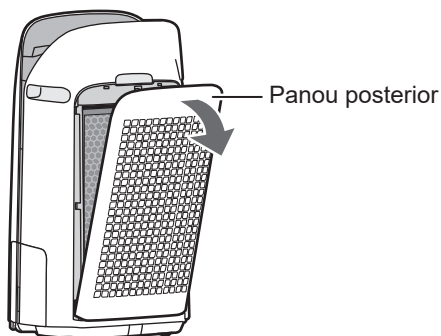

2. Scoateți filtrele din pungă de plastic.

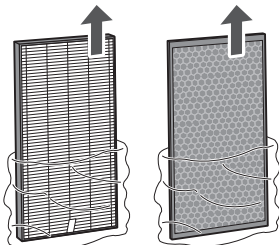

3. Montați filtrele în ordinea corectă, conform ilustrației.

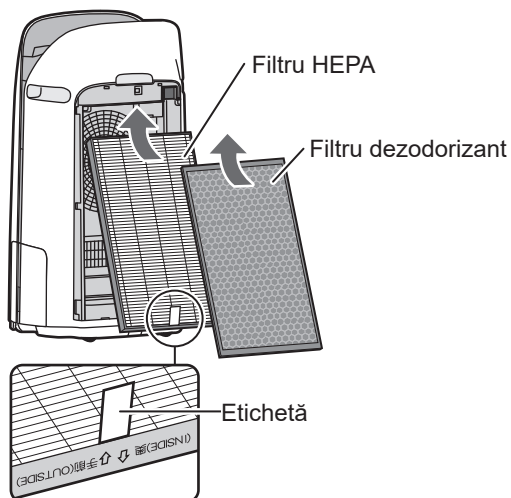

4. Montați panoul posterior.

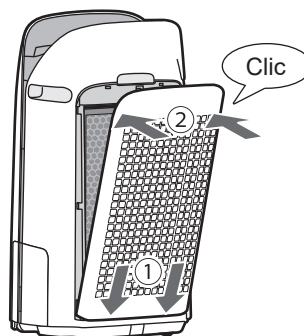

NOTĂ

- Dacă panoul posterior nu este instalat corect, se va afișa „U7” și funcționarea va fi oprită. (Pagina 22)
- Când înlocuiți filtrele, este recomandat să notați data de începere a utilizării.
- Nu utilizați unitatea fără filtre.

REUMPLEREA TĂVII DE UMIDIFICARE

- La umidificare, umpleți tava de umidificare cu apă.
- Când nu folosiți funcția de umidificare, aruncați apa din tava de umidificare.

1. Scoateți afară tava de umidificare.

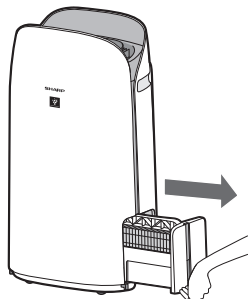

NOTĂ

- La demontarea și instalarea tăvii de umidificare, aveți grijă să nu vărsați apa.

2. Umpleți tava de umidificare cu apă de la robinet, folosind metoda "A" sau "B".

A

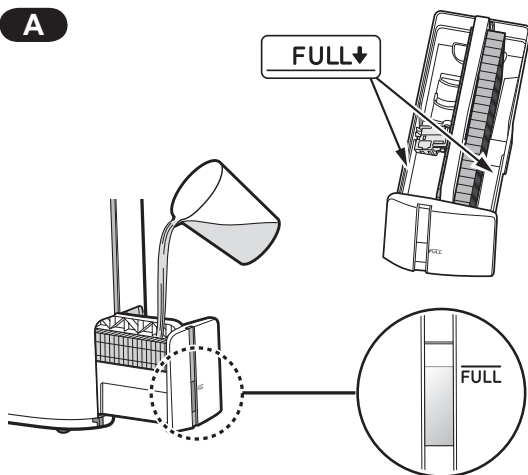

B

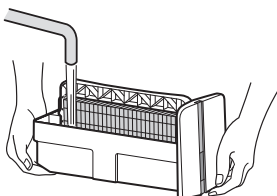

NOTĂ

- Plutitorul umidicatorului va pluti când tava este plină cu apă.
- Umpleți-o ușor cu apă, pentru a evita stropirea.
- Nu depășiți indicatorul „FULL” la umplere.
- Când transportați tava de umidificare, țineți-o cu ambele mâini sau țineți de mânerul tăvii.
- Curățați tava de umidificare dacă se murdărește sau dacă există un miros sesizabil.

3. Instalați cu grijă tava de umidificare.

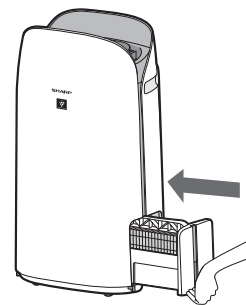

Mânerul tăvii

- Când țineți și transportați tava de umidificare, utilizați mânerul tăvii

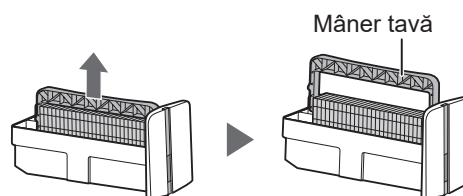

- Când curățați filtrul de umidificare, puteți întoarce mânerul tăvii pe o parte.

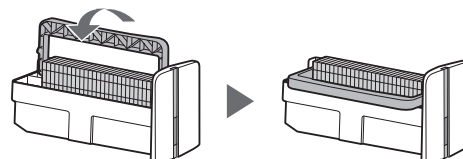

- După curățare, instalați mânerul tăvii înapoi în poziția inițială.

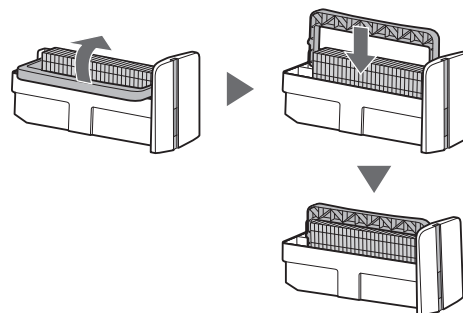

NOTĂ

- Reduceți mânerul tăvii în poziția inițială înainte de instalare.

UTILIZARE

SETĂRI Wi-Fi

ÎNAINTE DE A ÎNCEPE

- Conectând purificatorul de aer la un dispozitiv inteligent, puteți utiliza purificatorul de aer într-un mod mai convenabil.

Asigurați-vă că dispozitivul inteligent este conectat la o rețea Wi-Fi de 2,4 GHz.

Punct de acces (Router) Configurare Protejată Wi-Fi (WPS)

- Metoda de criptare recomandată este WPA2 (AES).

Asigurați-vă că dispozitivul dvs. inteligent îndeplinește cerințele minime de software (din septembrie 2022):

- Smartphone-uri / tablete cu Android 8 sau o versiune ulterioară
- iPhone, iPod touch, iPad cu iOS 12 sau o versiune ulterioară

Specificațiile Wi-Fi ale produsului

- Rețea wireless LAN: IEEE802.11b/g/n
- Gamă de frecvențe: bandă de frecvență de 2,4 GHz

Mărci comerciale

- „Wi-Fi®” este o marcă înregistrată a Wi-Fi Alliance®.
- „Android” este marca comercială a Google Inc.
- „iPhone”, „iPod touch”, „iPad” sunt mărcile înregistrate sau mărcile comerciale ale Apple Inc.
- Celelalte nume de companii, denumiri corporative, nume de produse menționate în instrucțiunile de manipulare sunt mărci comerciale și mărci înregistrate ale fiecărei companii.

CONFIGURARE ÎNIIALĂ

NOTĂ

- Când conectați dispozitivul inteligent la purificatorul de aer, asigurați-vă că ambele sunt conectate la același router.

1. DESCĂRCARE ȘI ÎNREGISTRARE

1. Instalați aplicația desemnată pe dispozitivul dvs. inteligent.

- Disponibilă pentru descărcare din Apple Store sau Google Play.
- Scațați codul QR de la pagina 5 pentru informații despre produs.

2. Conectați-vă dispozitivul inteligent la router și lansați aplicația. Urmăriți instrucțiunile din aplicație.

- Consultați „Politica de confidențialitate și utilizare a datelor” și „Termenii de utilizare”.**
- Introduceți data dvs. de naștere.**
- Conectați-vă folosind contul Sharp (ID SHARP).**
 - Dacă nu aveți ID SHARP, înregistrați-vă pentru a crea un ID SHARP.
- Introduceți un nume pentru dispozitivul dvs. inteligent.**

2. CONECTAREA PURIFICATORULUI DE AER LA UN ROUTER

NOTĂ

- Dacă aveți setări pentru mod invizibil sau setări de filtrare MAC pe router, anulați-le.
- ID-ul rețelei produsului este afișat ca „AP-SHARP-XX” (unde XX este un număr din 2 cifre sub adresa MAC a produsului).

1. Atingeți “☰” în partea din stânga sus a ecranului „Acasă” și selectați „Asociere” ⇨ „Conectare cu un router”.

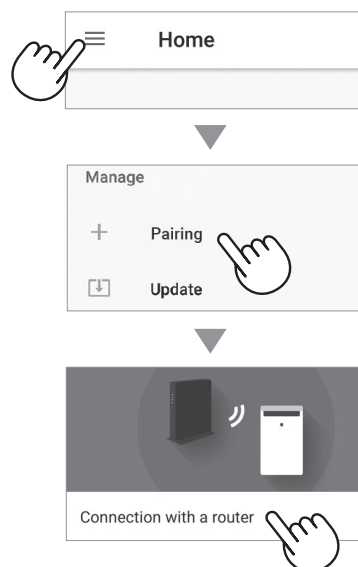

2. Urmăți instrucțiunile din aplicație.

- Dacă indicatorul pentru Wi-Fi se aprinde după sunetul de notificare, conexiunea este finalizată cu succes.



Atingeți **“MAI DEPARTE”**.

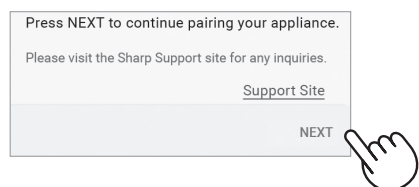

③ CONEXIUNEA DINTRE PURIFICATORUL DE AER ȘI UN DISPOZITIV INTELIGENT

1. Atingeți „Asociere” pentru purificatorul de aer pe care doriți să-l asociați.

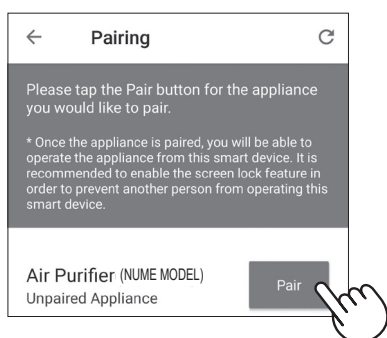

- Dacă nu vedeți ecranul de mai sus, atingeți “☰” pe ecranul „Acasă” și selectați „Asociere” ⇨ “Conectat deja la un router”.

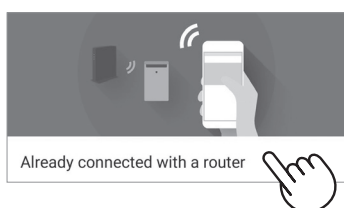

2. Urmăți instrucțiunile din aplicație.

- Dacă indicatorul pentru Wi-Fi se aprinde după sunetul de notificare, conexiunea este finalizată cu succes.



CONFIGURAREA INIȚIALĂ este finalizată.

PORNIREA / OPRIREA conexiunii Wi-Fi după finalizarea CONFIGURĂRII INIȚIALE

Dacă doriți să dezactivați conexiunea Wi-Fi:



Apăsați timp de 3 sec.

NOTĂ

- Dezactivarea conexiunii Wi-Fi va duce la imposibilitatea de a controla purificatorul de aer cu aplicația desemnată.

Dacă doriți să activați conexiunea Wi-Fi din nou:

(Cum să restabiliți conexiunea Wi-Fi la rețeaua inițială.)



Apăsați timp de 3 sec.

Indicatorul pentru Wi-Fi va clipi după ce apăsați butonul Wi-Fi. Și în aproximativ 3 minute, veți auzi patru semnale sonore scurte. La ceva timp după ce se aud aceste semnale sonore, indicatorul pentru Wi-Fi se aprinde și conexiunea Wi-Fi va fi restabilită la rețeaua inițială. Aplicația desemnată poate fi acum utilizată din nou pentru a controla purificatorul de aer.

NOTĂ

- Wi-Fi PORNIT / OPRIT poate fi setat și de la “ | : adaptor Wi-Fi PORNIT/OPRIT”. (Paginile 14, 16)
În acest caz, conexiunea Wi-Fi cu routerul va fi restabilită automat.
- Reconectarea la routerul wireless poate dura câteva minute pentru a se finaliza, după ce reactivați conexiunea Wi-Fi.

PORNIRE/OPRIRE

PORNIRE

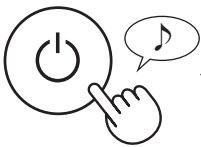

OPRIRE

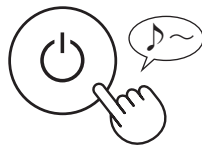

NOTĂ

- Când produsul începe să funcționeze, acesta pornește în modul anterior în care a fost folosit.

MODUL DE PULVERIZARE CU IONI CURAȚI

Produsul eliberează ioni Plasmacluster la fluxul maxim de aer timp de 10 minute. După aceea, purificatorul de aer funcționează timp de 50 de minute la viteză mare a ventilatorului.

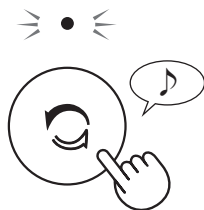

NOTĂ

- După 60 de minute, operațiunea se finalizează și produsul revine în modul de funcționare anterior. În timpul acestei operațiuni, aceasta poate comuta și în alte moduri de funcționare.
- Modul cu ioni Plasmacluster nu poate fi comutat în poziția „OPRIT”.

SELECTAREA VOLUMULUI DE AER ȘI A MODULUI

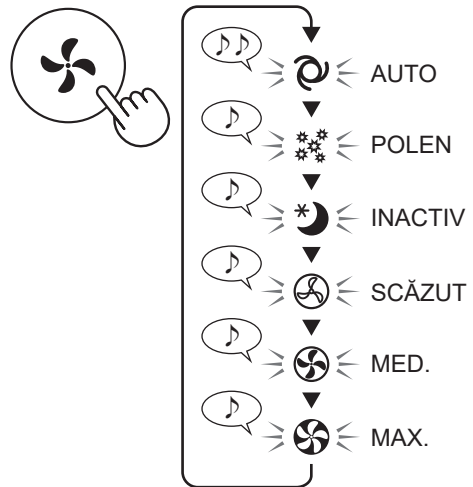

AUTO:



Viteza ventilatorului este controlată în mod automat în funcție de detectarea celor șase factori. (PM2.5 / Praf obișnuit / Miroși / Temperatură / Umiditate / Lumină)

POLEN:



Sensibilitatea senzorului de praf fin este mărită automat și detectează rapid impuritățile, cum ar fi praful și polenul, pentru a curăța eficient aerul.

INACTIV:



Produsul va funcționa în mod silențios, iar viteza ventilatorului se va comuta automat, în funcție de cantitatea de impurități din aer și de luminozitatea camerei.

Când controlul luminii este setat pe „Auto”, afișajul și indicatorul de curățenie se vor dezactiva automat.

AFIȘAJ COMUTARE

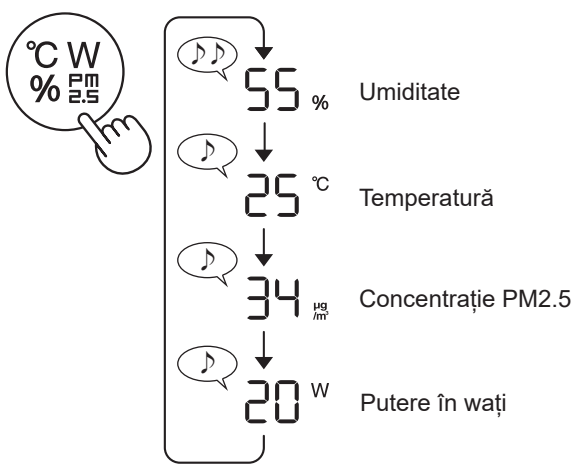

BLOCARE DE SIGURANȚĂ

Panoul de comandă va fi blocat.

(cu produsul pornit sau oprit)

PORNIT

ANULARE



Se stinge

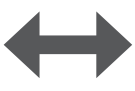

⏻ (Press 3 sec.)

⏻ (Press 3 sec.)

Apăsați timp de 3 sec.

Apăsați timp de 3 sec.

NOTĂ

- Puteți să dezactivați conexiunea Wi-Fi în modul blocare de siguranță.

PLANIFICATOR SĂPTĂMÂNAL: DOAR PRIN APLICAȚIE

TEMPORIZATOR DE PORNIRE: ⏰ ON

Puteți seta un planificator săptămânal pentru ca purificatorul de aer să pornească într-un anumit mod, într-o anumită zi și oră. Indicatorul pentru temporizatorul de pornire se va aprinde cât timp este setat un program.

TEMPORIZATOR DE OPRIRE: ⏰ OFF

Puteți seta un planificator săptămânal pentru ca purificatorul de aer să se oprească din funcționare într-o anumită zi și oră. Indicatorul pentru temporizatorul de oprire se va aprinde cât timp este setat un program.

MODUL DE SCHIMBARE A DIFERITELOR SETĂRI

• Puteți modifica funcțiile Wi-Fi și ale produsului de la paginile 15 - 18.

1. OPRIȚI produsul.

2.



Apăsați timp de 3 sec.

La setare Wi-Fi

Modificați de la „F” la „A”.



Setare



Setare produs F 1

Setare Wi-Fi A 1

3. Selectați „Funcție număr (F1-F7 sau A1-A8)” de la paginile 15 - 18.

Înainte



sau

Înapoi



Setare produs

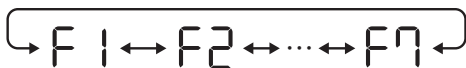

Setare Wi-Fi

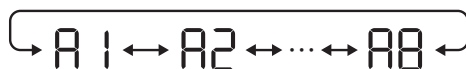

Setare



4.

La setare Wi-Fi

Consultați paginile 16 - 18 pentru detalii privind fiecare funcție.

La setare produs

Selectați „Setare Număr (01 - 03)” de la pagina 15.

Înainte



sau

Înapoi



Setare



5. Finalizați setarea.















Se stinge

FUNȚIILE PRODUSULUI (F1-F7)

Funcție	Setare
<p>F1 Controlul luminii Puteți selecta luminozitatea afișajului și a indicatorului de curățenie.</p>	<p>01 OPRIT Când este setat pe „OPRIT”, indicatorul luminos „Difuz” se aprinde timp de 8 secunde după începerea funcționării și apoi se stinge. Cu toate acestea, unii indicatori luminoși care necesită notificare vor rămâne în setarea difuz.</p> <p>02 Difuz</p> <p>03 Automat (implicit) Indicatorul luminos se aprinde sau se stinge automat în funcție de luminozitatea încăperii.</p> <ul style="list-style-type: none"> • Încăperea este luminoasă: indicatorul luminos este APRINS • Încăperea este întunecată: indicatorul luminos este stins <p>Chiar dacă încăperea este luminoasă, indicatorul luminos se va stinge atunci când funcționează în modul inactiv.</p>
<p>F2 PORNIREA/OPRIREA funcției cu ioni Plasmacluster</p>	<p>01 OPRIT</p> <p>02 PORNIT (implicit)</p>
<p>F3 Repornire automată Dacă produsul este deconectat sau dacă există o pană de curent, acesta își va relua funcționarea cu setarea anterioară după restabilirea alimentării electrice.</p>	<p>01 Anulare</p> <p>02 PORNIT (implicit)</p>
<p>Reglarea sensibilității senzorilor (F4 - F6)</p>	
<p>F4 Senzor de lumină</p>	<p>01 Scăzut</p>
<p>F5 Senzor de praf fin</p>	<p>02 Standard (implicit)</p>
<p>F6 Senzor de mirosuri</p>	<p>03 Ridicat</p>
<p>F7 Setarea indicatorului sonor Puteți seta produsul să emită un semnal sonor când tava de umidificare este goală.</p>	<p>01 Anulare (implicit)</p> <p>02 PORNIT</p>

FUNCȚII Wi-Fi (A1-A8)

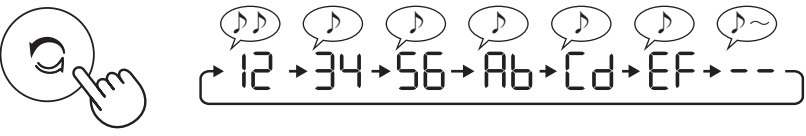
Funcție	Setare
<p>A1 <u>Adaptor Wi-Fi PORNIT/OPRIT</u></p>	<ol style="list-style-type: none"> 1. Selectați „A1” urmând pașii 1 - 3 de la pagina 14. 2. Apăsați butonul „Pulverizare cu ioni curați” pentru a selecta setarea „01” sau „02”. <div style="display: flex; align-items: center; justify-content: center; margin: 10px 0;">  <div style="margin-left: 10px;"> <p>01 Wi-Fi OPRIT</p> <p>▼</p> <p>02 Wi-Fi PORNIT</p> </div> </div> 3. Finalizat <div style="display: flex; align-items: center; justify-content: center; margin: 10px 0;">  </div> <div style="border: 1px solid black; padding: 5px; margin-top: 10px;"> <p>NOTĂ</p> <ul style="list-style-type: none"> • Când se modifică numărul setării („01” sau „02”), pătratul se rotește pe afișaj până când setarea se finalizează. Când setarea este finalizată, se afișează „A2”. </div>
<p>A2 <u>Conexiune Wi-Fi cu un router (cu butonul WPS)</u></p>	<ol style="list-style-type: none"> 1. Selectați „A2” urmând pașii 1 - 3 de la pagina 14. 2. După ce se afișează „bP”, apăsați butonul WPS (Configurare Protejată Wi-Fi) al routerului. <div style="display: flex; align-items: center; justify-content: center; margin: 10px 0;">    </div> <p style="text-align: center;">Se aprinde</p> <div style="display: flex; align-items: center; justify-content: center; margin: 10px 0;"> <div style="text-align: center;"> <p>b0 b1 b2 b3</p> <p>slab ←→ puternic</p> </div> </div> <p>Odată conectat, va fi afișat nivelul receptorului. O eroare de conexiune are loc dacă se afișează „bE”. Asigurați-vă că routerul funcționează corect și încercați din nou.</p> 3. Finalizat <div style="display: flex; align-items: center; justify-content: center; margin: 10px 0;">  </div>
<p>A4 <u>Inițializarea funcției Wi-Fi</u></p>	<ol style="list-style-type: none"> 1. Selectați „A4” urmând pașii 1 - 3 de la pagina 14. 2. După ce se afișează „A4”, apăsați butonul „Mod”. <p>O eroare are loc dacă se afișează „dE”. Încercați din nou.</p> <div style="border: 1px solid black; padding: 5px; margin: 10px 0; display: flex; align-items: center; justify-content: center;"> <div style="text-align: center;">  </div> <div style="margin: 0 10px;">→</div> <div style="text-align: center;"> <p>Se inițializează Finalizat</p>  <p>L2 L2</p> <p>Clipește</p> </div> <div style="margin-left: 10px;">  </div> </div> 3. Finalizat <div style="display: flex; align-items: center; justify-content: center; margin: 10px 0;">  </div> <div style="border: 1px solid black; padding: 5px; margin-top: 10px;"> <p>NOTĂ</p> <ul style="list-style-type: none"> • Ștergeți înregistrarea dispozitivului din aplicație când inițializați un purificator de aer care este deja conectat la Wi-Fi. </div>

Funcție	Setare														
<p>A6 <u>Confirmarea adresei MAC</u></p>	<ol style="list-style-type: none"> Selectați „A6” urmând pașii 1 - 3 de la pagina 14. Apăsați butonul „Pulverizare cu ioni curați” pentru a afișa adresa MAC De exemplu: În cazul în care adresa MAC este „12:34:56:AB:CD:EF”.  <ol style="list-style-type: none"> Finalizat 														
<p>A7 <u>Afișează starea rețelei Wi-Fi</u></p>	<ol style="list-style-type: none"> Selectați „A7” urmând pașii 1 - 3 de la pagina 14. După ce se afișează „ – – ” câteva secunde, va fi afișată starea rețelei adaptorului Wi-Fi. <table border="1" data-bbox="539 913 1444 1444"> <tbody> <tr> <td>CO</td> <td>Conexiunea este stabilă</td> </tr> <tr> <td>AO</td> <td>Adaptorul Wi-Fi este oprit ⇒ Porniți adaptorul Wi-Fi.</td> </tr> <tr> <td>BU</td> <td>Routerul nu este înregistrat ⇒ Efectuați conexiunea Wi-Fi cu routerul.</td> </tr> <tr> <td>CU</td> <td>Setările de legătură cu aplicația nu sunt efectuate ⇒ Efectuați setările de legătură cu dispozitivul inteligent.</td> </tr> <tr> <td>AE</td> <td>Eroare de rețea a adaptorului Wi-Fi ⇒ Opriți adaptorul Wi-Fi și reporniți-l după un timp.</td> </tr> <tr> <td>BE</td> <td>Eroare de rețea între purificatorul de aer și router ⇒ Verificați starea rețelei routerului.</td> </tr> <tr> <td>CE</td> <td>Eroare de rețea ⇒ Opriți purificatorul de aer și verificați starea internetului, apoi încercați din nou.</td> </tr> </tbody> </table> <ol style="list-style-type: none"> Finalizat 	CO	Conexiunea este stabilă	AO	Adaptorul Wi-Fi este oprit ⇒ Porniți adaptorul Wi-Fi.	BU	Routerul nu este înregistrat ⇒ Efectuați conexiunea Wi-Fi cu routerul.	CU	Setările de legătură cu aplicația nu sunt efectuate ⇒ Efectuați setările de legătură cu dispozitivul inteligent.	AE	Eroare de rețea a adaptorului Wi-Fi ⇒ Opriți adaptorul Wi-Fi și reporniți-l după un timp.	BE	Eroare de rețea între purificatorul de aer și router ⇒ Verificați starea rețelei routerului.	CE	Eroare de rețea ⇒ Opriți purificatorul de aer și verificați starea internetului, apoi încercați din nou.
CO	Conexiunea este stabilă														
AO	Adaptorul Wi-Fi este oprit ⇒ Porniți adaptorul Wi-Fi.														
BU	Routerul nu este înregistrat ⇒ Efectuați conexiunea Wi-Fi cu routerul.														
CU	Setările de legătură cu aplicația nu sunt efectuate ⇒ Efectuați setările de legătură cu dispozitivul inteligent.														
AE	Eroare de rețea a adaptorului Wi-Fi ⇒ Opriți adaptorul Wi-Fi și reporniți-l după un timp.														
BE	Eroare de rețea între purificatorul de aer și router ⇒ Verificați starea rețelei routerului.														
CE	Eroare de rețea ⇒ Opriți purificatorul de aer și verificați starea internetului, apoi încercați din nou.														

Funcție	Setare
AB Conexiune Wi-Fi cu un router (fără butonul WPS) - Modul AP (Punct de acces) -	<ol style="list-style-type: none"> 1. Selectați „AB” urmând pașii 1 - 3 de la pagina 14. 2. Efectuați conexiunea Wi-Fi dintre purificatorul de aer și a router pe baza ecranului aplicației. <p>Consultați aplicația pentru restul operațiunilor.</p> <p>„bP” și „” clipească cât timp setați conexiunea dintre produs și router.</p> <div style="border: 1px solid black; padding: 5px; display: inline-block;"> </div> <p>Odată conectat, va fi afișat nivelul receptorului. O eroare de conexiune are loc dacă se afișează „bE”. Verificați routerul și încercați din nou.</p>

ÎNGRIJIRE ȘI ÎNTREȚINERE

ÎNGRIJIRE

- Pentru a menține o performanță optimă a acestui purificator de aer, curățați periodic produsul, inclusiv filtrul.
- Asigurați-vă că opriți funcționarea și deconectați produsul înainte de orice operațiune de întreținere sau înlocuire a accesoriilor.

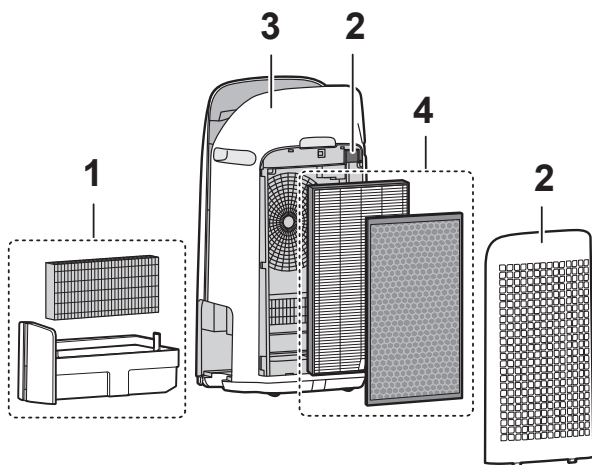

	Locație	Pagină
1	Filtru de umidificare / Tavă de umidificare	19
2	Panou posterior / Filtru senzor	20
3	Corpul principal	20
4	Filtru HEPA / Filtru dezodorizant	21

INDICATOR ÎNTREȚINERE FILTRE

Când perioada de funcționare cumulată sau perioada de păstrare a apei este mai mare de aproximativ 720 de ore, indicatorul de întreținere a filtrelor se va aprinde.

- Nu se va calcula timpul în care produsul este deconectat.
- 30 zile × 24 ore = 720 ore

Acesta este un memento pentru efectuarea operațiunilor de întreținere descrise pentru filtrul și tava de umidificare, corpul principal, panoul posterior și senzorii.

După întreținere, conectați ștecărul de alimentare la priza de perete și apăsați butonul PORNIRE/OPRIRE, apoi mențineți apăsat butonul Resetare filtru timp de 3 secunde pentru a reseta indicatorul de întreținere a filtrelor.

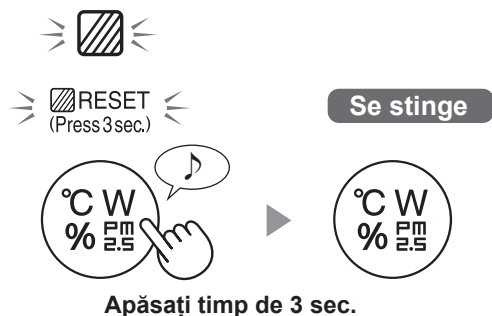

FILTRU DE UMIDIFICARE / TAVĂ DE UMIDIFICARE

CICLUL DE ÎNTREȚINERE ȘI ÎNLOCUIRE

Denumirea componentelor	Ciclul de întreținere	Durată maximă de viață	Model pentru filtrele de schimb
Filtru de umidificare	Când se degajă miros din gura de evacuare a aerului, sau o dată pe lună	5 ani*1	UZ-KCP1MF

*1: Aplicația desemnată vă notifică când fiecare piesă de schimb trebuie înlocuită în funcție de utilizare.

ROMÂNĂ

ÎNȚREȚINERE

1. Scoateți filtrul și tava de umidificare.

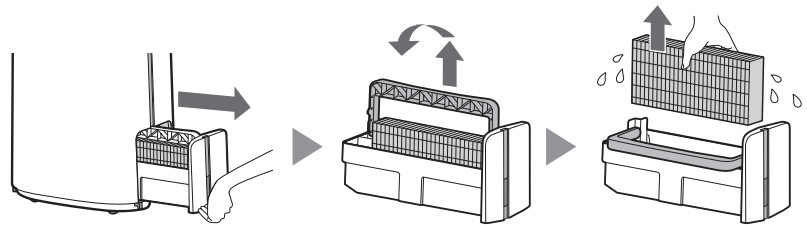

2. Clătiți cu apă din abundență.

- Nu scoateți plutitorul umidificatorului. Dacă acesta se desprinde, consultați pagina 20.
- Consultați pagina 20 pentru instrucțiuni de curățare a filtrului de umidificare când este foarte murdar.

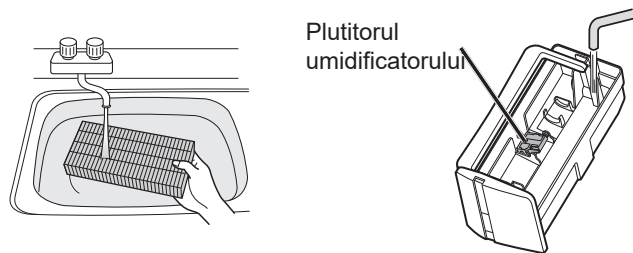

3. Reașezați filtrul și tava umidificare.

- După efectuarea operațiunilor de întreținere, reasamblați corect piesele.

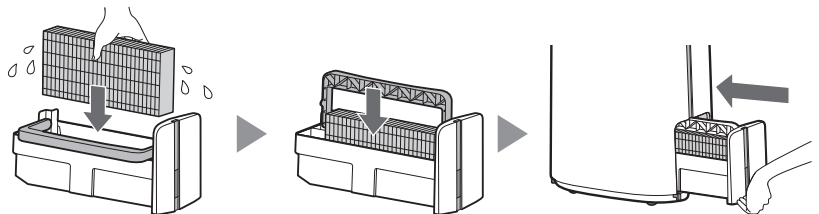

ÎNLOCUIREA

Consultați această pagină pentru instrucțiuni privind modul de instalare a filtrului la înlocuire.

- Pentru a achiziționa un filtru de schimb, contactați dealerul dvs.
- Utilizați doar un filtru conceput pentru acest produs.
- Scanați codul QR de la pagina 5 pentru informații despre produs și accesorii.

Când înlocuiți filtrul, este recomandat să notați data de începere a utilizării.

UZ-KCP1MF
(1 unitate)



Eliminarea filtrelor

Eliminați filtrul uzat conform legilor și regulamentelor locale.

Materiale filtru de umidificare: poliester, viscoză

NOTĂ Modul de curățare a murdăriei greu de îndepărtat.

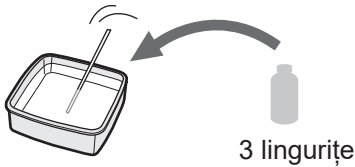
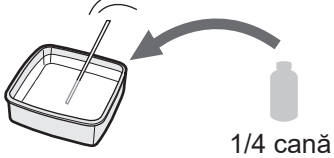
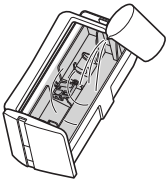
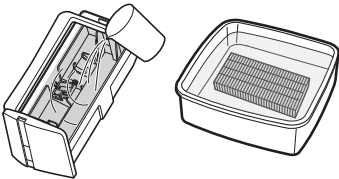
	Detergent delicat de vase (doar tava de umidificare)	Acid citric (disponibil în unele farmacii)	Suc de lămâie 100% îmbuteliat, fără pulpă
1	1. Umpleți tava pe jumătate cu apă. 2. Adăugați o cantitate mică de detergent delicat de vase.	2 1/2 căni cu apă  3 lingurițe	3 căni cu apă  1/4 cană
2	Înmuiiați timp de 30 de minute. 		Înmuiiați timp de 30 de minute. (Când utilizați suc de lămâie ca detartrant, lăsați la înmuiat mai mult timp.)
3	Clătiți detergentul delicat de vase sau soluția detartrantă cu apă curată.		

NOTĂ

Instalarea plutitorului umidificatorului.

1. Introduceți plutitorul sub această proeminență.

2. Introduceți proeminența plutitorului în orificiu.

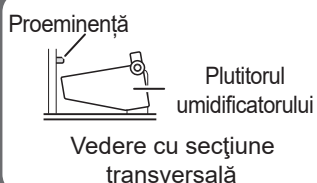

3. Introduceți proeminența de pe partea cealaltă a plutitorului în orificiu.

CORPUL PRINCIPAL / PANOU POSTERIOR / FILTRU SENZOR

Ștergeți cu o lavetă moale și uscată.

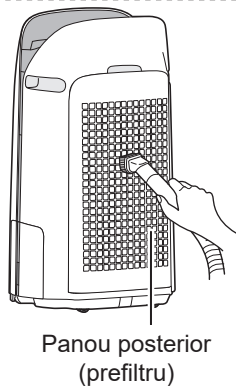

Îndepărtați ușor praful cu un instrument de curățat, cum ar fi un aspirator.

**NOTĂ**

- Nu aplicați o presiune excesivă atunci când frecați panoul posterior.

NOTĂ Modul de curățare a murdăriei greu de îndepărtat.**Panou posterior**

1. Adăugați o cantitate mică de detergent delicat de vase în apă și lăsați la înmuiat 10 minute.
2. Clătiți detergentul delicat de vase cu apă curată.
3. Uscați complet filtrul într-o zonă bine ventilată.

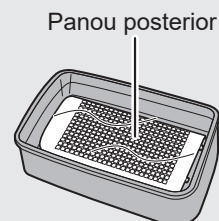
**Filtru senzor**

1. Scoateți panoul posterior.
2. Scoateți filtrul senzorului.
3. Dacă filtrul senzorului este foarte murdar, spălați-l cu apă și uscați-l bine.

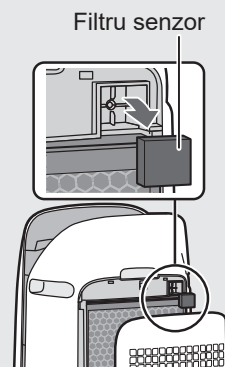

FILTRU HEPA / FILTRU DEZODORIZANT

CICLUL DE ÎNTREȚINERE ȘI ÎNLOCUIRE

Denumire filtru	Ciclul de întreținere	Durată maximă de viață	Model pentru filtrele de schimb
Filtru HEPA	Când se acumulează praf, când se degajă miros din gura de evacuare a aerului, sau o dată pe lună.	10 ani*1,2	UZ-KCP1HF
Filtru dezodorizant			UZ-KCP1DF

*1: Conform Asociației Japoneze a Producătorilor de Echipamente Electrice JEM 1467, durată maximă de viață se bazează pe starea echivalentă a fumului de la 5 țigări pe zi, prin aceasta puterea de dezodorizare/colectare a prafului fiind redusă la jumătate față de cea a unui filtru nou. Se recomandă înlocuirea filtrului mai frecvent în condiții mai severe.

*2: Aplicația desemnată vă notifică când fiecare piesă de schimb trebuie înlocuită în funcție de utilizare.

Durata de viață a filtrelor variază în funcție de mediul ambiant, de condițiile de utilizare și de locația produsului. Recomandăm înlocuirea mai frecventă a filtrului dacă produsul este utilizat în condiții semnificativ mai dificile (PM2.5 etc.) decât într-o gospodărie obișnuită.

ÎNȚEȚINERE

Îndepărtați praful de pe filtre.

FILTRU HEPA

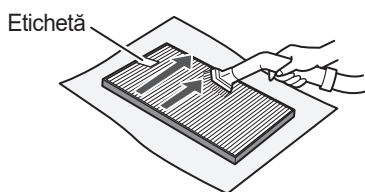

Întrețineți și curățați numai suprafața etichetată. Nu curățați suprafața opusă. Filtrul este fragil, prin urmare, fiți atenți să nu aplicați o presiune excesivă.

NOTĂ

- Nu spălați filtrele. Nu le expuneți la lumină solară. (În caz contrar, eficacitatea filtrelor poate scădea.)

FILTRU DEZODORIZANT

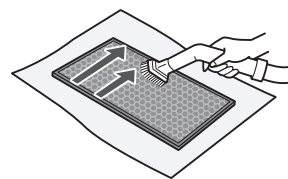

Ambele suprafețe pot fi întreținute și curățate. Filtrul este fragil, prin urmare, fiți atenți să nu aplicați o presiune excesivă.

Unele mirosuri absorbite de filtru se vor descompune în timp, determinând alte mirosuri. În funcție de condițiile de utilizare și mai ales dacă produsul este utilizat în medii semnificativ mai dificile decât într-o gospodărie normală, aceste mirosuri pot deveni detectabile mai repede decât era de așteptat.

Înlocuiți filtrul în aceste cazuri sau dacă praful nu poate fi eliminat după întreținere.

ÎNLOCUIREA

Consultați pagina 8 pentru instrucțiuni privind modul de instalare a filtrului la înlocuire.

- Pentru a achiziționa un filtru de schimb, contactați dealerul dvs.
- Utilizați doar un filtru conceput pentru acest produs.
- Scanați codul QR de la pagina 5 pentru informații despre produs și accesorii.

Când înlocuiți filtrele, este recomandat să notați data de începere a utilizării.

Eliminarea filtrelor

Eliminați filtrul uzat conform legilor și regulamentelor locale.

Materiale filtru HEPA: polipropilenă, polietilenă

Materiale filtru dezodorizant: polipropilenă, poliester, carbon activ

UZ-KCP1HF
(1 unitate)



UZ-KCP1DF
(1 unitate)

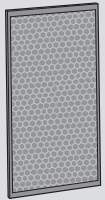

NOTĂ

- Nu spălați și nu reutilizați filtrul înlocuit.

DEPANARE

- Având în vedere că problema survenită poate să nu fie una de funcționare defectuoasă a produsului, înainte de a apela la service, consultați diagrama de depanare de mai jos.

DESPRE PRODUS

Miros și fum persistente.

- Verificați filtrele. Dacă sunt extrem de murdare, curățați-le sau înlocuiți-le.

Aerul evacuat din produs are miros.

- Verificați dacă filtrele sunt foarte murdare.
- Curățați sau înlocuiți filtrele.
- Folosiți numai apă proaspătă de la robinet. Utilizarea altor surse de apă riscă dezvoltarea mușcăiului, a ciupercilor sau a bacteriilor.

Produsul nu funcționează când există fum de țigară în aer.

- Asigurați-vă că produsul este instalat într-o locație în care senzorii pot detecta fumul de țigară.
- Verificați dacă fantele senzorului de praf fin sunt blocate sau înfundate. Dacă sunt blocate sau înfundate, curățați filtrul senzorului sau panoul posterior.

Miros de la un produs și/sau filtru nou.

- Imediat după îndepărtarea pungii din plastic, se poate simți un miros ușor. Acest miros nu afectează performanțele filtrelor sau expunerea persoanelor.

Produsul emite sunete gen declic sau ticăit.

- Produsul poate emite sunete de genul declic sau ticăit atunci când generează ioni.

Indicatorul de curățenie este albastru chiar și atunci când aerul nu este curat.

- Este posibil ca aerul să fi fost murdar când unitatea a fost conectată.
Scoateți unitatea din priză, așteptați un minut și reconectați unitatea.

Lumina indicatorului de curățenie este roșie chiar și când aerul este curat.

- Fantele murdare sau înfundate ale senzorului de praf fin afectează funcționarea senzorului. Curățați cu grijă filtrul senzorului sau panoul posterior.

Indicatorul de curățenie își schimbă frecvent culoarea.

- Indicatorul de curățenie își schimbă automat culoarea atunci când senzorul de praf fin și senzorul de mirosuri detectează impurități. Dacă vă îngrijorează schimbarea culorii, puteți modifica sensibilitatea senzorului. (Pagina 14, 15)

Indicatorul de întreținere a filtrelor este aprins.

- De fiecare dată după efectuarea unei operații de întreținere sau după înlocuirea filtrului de umidificare, conectați cablul de alimentare la o priză și apoi apăsați butonul Resetare filtru pentru mai mult de 3 secunde. (Pagina 18)

Afișajul se stinge.

- Când comanda indicatorului luminos este setată pe „Auto”, indicatorul se stinge automat atunci când încăperea este întunecată sau când funcționează în modul inactiv. În plus, atunci când comanda indicatorului luminos este setată pe „Oprit”, indicatorul este întotdeauna stins. Dacă nu doriți ca indicatorul să fie stins, setați comanda indicatorului luminos pe setarea „Difuz”. (Pagina 14, 15)

Afișajul nu corespunde cu raportul de climă sau cu un alt higrometru sau termometru din încăperea.

- Mediul exterior și interior, precum și mediul ambiant (volumul traficului din apropiere, numărul de etaje al casei etc.) pot determina o valoare diferită de datele respective.
- Există diferențe de nivel în aceeași cameră.

Indicatorul de umidificare de pe afișaj nu se aprinde când tava de umidificare este goală.

- În încăperea s-a atins nivelul corespunzător de umiditate și umidificarea a fost oprită.
- Asigurați-vă că plutitorul umidicatorului nu are impurități. Curățați tava de umidificare. Asigurați-vă că produsul este amplasat pe o suprafață orizontală.

Nivelul de apă din tava de umidificare nu scade sau scade lent.

- Verificați dacă ați montat corect tava de umidificare.
- Verificați filtrul de umidificare. Dacă filtrul este extrem de murdar, curățați-l sau înlocuiți-l.

Se afișează „U”.

- Dacă panoul posterior nu este instalat corect, se va afișa „U” și se va opri funcționarea.
⇒ După instalarea corectă a panoului posterior, apăsați butonul PORNIRE/OPRIRE alimentare pentru a anula afișajul „U”.

Se afișează una dintre următoarele.

[1] [4] [6]

- Decuplați unitatea, așteptați un minut, apoi reconectați-o.

DESPRE FUNCȚIA Wi-Fi

Conexiunea Wi-Fi a purificatorului de aer cu routerul nu poate fi efectuată.

- Verificați specificațiile routerului folosit.
- Reglați direcția routerului și a antenei, mutați routerul și antena mai aproape și așa mai departe. După aceea, comutați din nou pentru a porni routerul și efectuați din nou CONFIGURAREA INIȚIALĂ.

Conexiunea dintre purificatorul de aer și dispozitivul dvs. inteligent nu poate fi stabilită.

- Purificatorul de aer și dispozitivul dvs. inteligent se conectează la același router?
 - ⇒ Conectați purificatorul de aer și dispozitivul dvs. inteligent la același router. Dacă tot nu vă puteți conecta, încercați să vă conectați dispozitivul inteligent la banda de 2,4 GHz a routerului.
- Numărul total de dispozitive inteligente aflate în uz depășește numărul maxim de înregistrări pe un purificator de aer?
 - ⇒ Numărul maxim de dispozitive inteligente care pot fi înregistrate pe un purificator de aer este de 10.
- Numărul total de produse (aparate de aer condiționat, purificatoare de aer etc.) care trebuie înregistrate cu un dispozitiv inteligent depășește numărul maxim desemnat?
 - ⇒ Numărul maxim de produse care pot fi înregistrate cu un dispozitiv inteligent este de 30.

Operarea de la distanță de pe un dispozitiv inteligent nu poate fi efectuată.

- Este pornit indicatorul Wi-Fi al purificatorului de aer?
 - ⇒ Dacă indicatorul Wi-Fi este oprit, efectuați "A1: adaptor Wi-Fi PORNIT/OPRIT" pentru a porni conexiunea Wi-Fi a produsului. (Pagina 16)
- S-a finalizat conexiunea dintre purificatorul de aer și dispozitivul dvs. inteligent?
 - ⇒ Configurați conexiunea dintre purificatorul de aer și dispozitivul dvs. inteligent. (Pagina 11)

Când se schimbă routerul

- Trebuie să reconectați purificatorul de aer la router.
 1. Țineți apăsat butonul „Wi-Fi” timp de 3 secunde pentru a opri funcția Wi-Fi.
 2. Efectuați "CONFIGURAREA INIȚIALĂ: ② Conectarea purificatorului de aer la un router". (Pagina 10)

Când se schimbă dispozitivul inteligent

- Efectuați următorii pași.
 1. Ștergeți înregistrarea vechiului dispozitiv inteligent din aplicația desemnată.
 2. Folosiți noul dispozitiv inteligent pentru a efectua "CONFIGURAREA INIȚIALĂ: ① Descărcare și înregistrare, și ③ Conexiunea dintre purificatorul de aer și un dispozitiv inteligent". (Paginile 10, 11)

Când urmează să eliminați sau predați purificatorul de aer

- Efectuați următorii pași, pentru a preveni scurgerea informațiilor personale.
 1. Ștergeți înregistrarea purificatorului de aer din aplicația desemnată.
 2. Efectuați "A4: Inițializarea funcției Wi-Fi". (Pagina 16)

În caz de preluare de la un terț

- Pentru a preveni accesul neautorizat al unui terț, efectuați "A4: Inițializarea funcției Wi-Fi". (Pagina 16)

Indicatorul Wi-Fi clipește încet



- Se întâmplă una dintre următoarele.
 - A. Conexiunea Wi-Fi a purificatorului de aer cu routerul este în stadiul de configurare.
 - B. Conexiunea dintre purificatorul de aer și un dispozitiv inteligent este în stadiul de configurare.
 - C. Se actualizează software-ul pentru funcția Wi-Fi din purificatorul de aer.

Indicatorul Wi-Fi clipește repede



- Eroare de rețea. Verificați starea rețelei Wi-Fi din "A7: Afișează starea rețelei Wi-Fi". (Pagina 17)

Indicatorul Wi-Fi se stinge

- Purificatorul de aer nu se poate conecta cu routerul. Verificați următoarele.
 - A. Ștecărul de alimentare este conectat corect?
 - B. A fost oprită funcția Wi-Fi? Verificați starea rețelei Wi-Fi din "A7: Afișează starea rețelei Wi-Fi". (Pagina 17)

Una dintre setările de la „A2” la „A6” nu pot fi selectate în modul setare Wi-Fi. (Paginile 16 - 17)

- Dacă adaptorul Wi-Fi este oprit, este posibil ca una dintre setările de la „A2” la „A6” să nu poată fi selectată.

SPECIFICAȚII

Model		UA-KCP100E		
Alimentare electrică		220-240 V ~ 50-60 Hz		
Reglarea vitezei ventilatorului		MAX.	MED.	SCĂZUT
CURĂȚARE AER	Viteză ventilator (m ³ / oră)	600	324	108
	Putere nominală (W)	79	20	5,5
	Nivel de zgomot (dBA) *1	53	39	21
CURĂȚARE AER & UMIDIFICA- RE	Viteză ventilator (m ³ / oră)	600	324	108
	Putere nominală (W)	79	20	5,5
	Nivel de zgomot (dBA) *1	53	39	21
	Umidificare (ml / oră) *2	320	190	70
Alimentare în standby (W)		1,6 (când adaptorul Wi-Fi este PORNIT.) 1,2 (când adaptorul Wi-Fi este OPRIT.)		
Dimensiune recomandată încăpere (m ²) *3		~ 75		
Dimensiune recomandată încăpere pentru ioni Plasmacluster de înaltă densitate (m ²) *4		~ 30		
Capacitate tavă de umidificare (l)		Aprox. 2,0		
Senzori		Praf fin / Mirosoși / Lumină / Temperatură / Umiditate		
Tip filtru		HEPA *5 / Dezodorizare / Umidificare		
Lungime cablu (m)		2,0		
Dimensiuni (mm)		402 (l) × 315 (a) × 727 (t)		
Greutate (kg)		Aprox. 10,1		

- *1 • Nivelul de zgomot este măsurat pe baza standardului JEM1467 al Asociației Producătorilor de Echipamente Electrice din Japonia.
- *2 • Nivelul de umidificare variază în funcție de temperatura și umiditatea din interior, respectiv exterior.
Nivelul de umidificare crește pe măsură ce crește temperatura sau scade umiditatea.
Nivelul de umidificare scade pe măsură ce scade temperatura sau crește umiditatea.
• Condiții de măsurare: 20 °C, umiditate 30 % (în conformitate cu JEM1426).
- *3 • Dimensiunea recomandată a încăperii este adecvată pentru utilizarea produsului la viteza maximă a ventilatorului.
• Dimensiunea recomandată a încăperii indică o suprafață din care se poate îndepărta o anumită cantitate de particule de praf în 30 de minute. (în conformitate cu JEM1467).
- *4 • Dimensiunea încăperii în care se pot măsura aproximativ 7000 de ioni pe centimetru cub în centrul încăperii atunci când unitatea este amplasată lângă perete, funcționează la setările modului MED și se află la o înălțime de aproximativ 1,2 metri de la podea.
- *5 • Filtrul elimină peste 99,97 % din particulele cu dimensiuni de minimum 0,3 microni (în conformitate cu JEM1467).

Alimentare în standby

Când ștecherul produsului este conectat la o priză de perete, consumă energie în standby pentru funcționarea circuitelor electrice. Pentru a conserva energia, decuplați cablul de alimentare când produsul nu este utilizat.

DREPTURI DE PROPRIETATE INTELECTUALĂ PENTRU ACEST PRODUS

■ Structura software-ului

Software-ul instalat în acest produs este structurat în mai multe componente software independente, fiecare dintre ele având drepturile noastre de autor sau ale unui terț.

■ Software dezvoltat de noi și software gratuit

Printre componentele software ale acestui produs, software-ul pe care l-am dezvoltat sau creat noi și documentele incidente au drepturile noastre de autor. Și acestea sunt protejate de legi privind drepturile de autor, reglementări internaționale și alte legi conexe. De asemenea, acest produs utilizează componente software distribuite ca software gratuit cu drepturi de autor ale unor terți.

■ Obligația de a indica licența

Pentru unele componente software instalate în acest produs este impusă indicarea licenței de către deținătorii drepturilor de autor.

Indicarea licențelor pentru astfel de componente software pot fi găsite la următorul URL: <https://www.sharpconsumer.com/intellectual-property/>



Atenție: Produsul dumneavoastră este marcat cu acest simbol. Simbolul indică faptul că produsele electrice și electronice uzate nu trebuie amestecate cu deșeurile menajere. Există un sistem de colectare selectivă pentru aceste produse.

A. Informații privind casarea pentru utilizatori (gospodării private)

1. În Uniunea Europeană

DACĂ DORIȚI SĂ ELIMINAȚI ACEST ECHIPAMENT, NU UTILIZAȚI COȘUL DE GUNOI MENAJER ȘI NU ARUNCAȚI ECHIPAMENTUL ÎN FOC!

Echipamentele electrice și electronice uzate trebuie să fie întotdeauna colectate și tratate SELECTIV, în conformitate cu legislația locală.

Colectarea selectivă facilitează o tratare ecologică, reciclarea materialelor și minimizarea eliminării finale a deșeurilor. ELIMINAREA INCORECTĂ poate fi dăunătoare pentru sănătatea umană și mediul înconjurător din cauza anumitor substanțe! Duceți ECHIPAMENTUL ÚZAT la o unitate de colectare locală, de obicei municipală, dacă există. În cazul în care aveți dubii privind eliminarea, contactați autoritățile locale sau dealerul și întrebați care este metoda corectă de eliminare.

DOAR PENTRU UTILIZATORII DIN UNIUNEA EUROPEANĂ ȘI ALTE CÂTEVA TARI; DE EXEMPLU, NORVEGIA ȘI ELVEȚIA: participarea dvs. la colectarea selectivă este impusă prin lege.

Simbolul afișat mai sus apare pe echipamentele electrice și electronice (sau pe ambalaj) pentru a le reaminti utilizatorilor de acest lucru.

Utilizatorii din GOSPODĂRII trebuie să utilizeze unitățile de returnare existente pentru echipamentul uzat. Returnarea este gratuită.

Dacă echipamentul a fost utilizat ÎN SCOP COMERCIAL, contactați dealerul SHARP, care vă va oferi informații cu privire la preluare. Este posibil să fiți taxați pentru costurile ce decurg din preluare. Echipamentele mici (și cantitățile mici) pot fi preluate de unitatea de colectare locală. Pentru Spania: contactați sistemul de colectare stabilit sau autoritățile locale pentru preluarea produselor uzate.

2. În alte țări din afara UE

Dacă doriți să eliminați acest produs, vă rugăm să contactați autoritățile locale și să întrebați care este modul corect de tratare.

Pentru Elveția: echipamentele electrice sau electronice uzate pot fi returnate gratuit furnizorului, chiar dacă nu cumpărați un produs nou. Lista punctelor de colectare poate fi găsită la adresa www.swico.ch sau www.sens.ch.

B. Informații privind eliminarea pentru utilizatorii persoane juridice.

1. În Uniunea Europeană

Dacă acest produs este utilizat în scopuri de afaceri și doriți să îl eliminați:

Contactați dealerul SHARP, care vă va oferi informații cu privire la preluarea produsului. Este posibil să fiți taxați pentru costurile ce decurg din preluare și reciclare. Produsele mici (și cantitățile mici) pot fi preluate de unitățile de colectare locale.

Pentru Spania: Vă rugăm să contactați sistemul de colectare stabilit sau autoritățile locale pentru preluarea produselor uzate.

2. În alte țări din afara UE

Dacă doriți să eliminați acest produs, vă rugăm să contactați autoritățile locale și să întrebați care este modul corect de eliminare.

Prin prezenta, Sharp declară că acest echipament este conform cu cerințele esențiale și cu alte prevederi relevante din Directiva 2014/53/UE privind echipamentele radio (RED).

Textul integral al declarației de conformitate UE este disponibil la următorul link www.sharpconsumer.com/documents-of-conformity/

Ďakujeme vám za zakúpenie tejto čističky vzduchu od spoločnosti SHARP. Prečítajte si, prosím, pozorne tento návod na použitie skôr, ako budete používať výrobok. Tento návod na použitie by ste mali uchovať na bezpečnom mieste, aby ste ho mali poruke.

OBSAH

DÔLEŽITÉ BEZPEČNOSTNÉ POKYNY	AKTUÁLNA STRANA
PRINCÍP ČINNOSTI	4
NÁZVY ČASTÍ	6
PRED PRVÝM POUŽITÍM	8
PREVÁDZKA	10

AKO MÔŽETE MENIŤ RÔZNE NASTAVENIA	14
STAROSTLIVOSŤ A ÚDRŽBA	18
RIEŠENIE PROBLÉMOV	22
TECHNICKÉ ÚDAJE	24
PRÁVA DUŠEVNÉHO VLASTNÍCTVA PRE TENTO VÝROBOK	24

DÔLEŽITÉ BEZPEČNOSTNÉ POKYNY

Pred použitím tohto výrobku si PREČÍTAJTE A ULOŽTE TIETO POKYNY.

Pri používaní elektrických zariadení by sa mali vždy dodržiavať základné bezpečnostné opatrenia na zníženie nebezpečenstva požiaru, úrazu elektrickým prúdom a zranenia osôb vrátane nasledujúcich:

VÝSTRAHA

1. Pred použitím výrobku si prečítajte všetky pokyny.
2. Výrobok používajte len na určené použitie v domácnosti, ako je opísané v tomto návode. Akékoľvek iné použitie, ktoré nie je odporúčané výrobcom, môže spôsobiť požiar, úraz elektrickým prúdom alebo zranenie osôb.
3. Toto zariadenie smú používať deti od 8 rokov a osoby so zníženými fyzickými, zmyslovými alebo mentálnymi schopnosťami, alebo nedostatkom skúseností a znalostí, pokiaľ na nich

dohliada osoba zodpovedná za ich bezpečnosť, alebo ak im táto osoba dala pokyny ohľadom používania a chápu riziká. Deti sa nesmú so zariadením hrať. Deti by nemali vykonávať čistenie a údržbu, pokiaľ na nich niekto nedohliada.

4. Ak je poškodený napájací kábel alebo zástrčka alebo ak je výrobok nefunkčný alebo poškodený, výrobok nikdy nepoužívajte.
5. Ak sú napájací kábel alebo zástrčka poškodené, musí ich vymeniť výrobca, jeho servisný technik, autorizované servisné stredisko spoločnosti Sharp alebo podobné kvalifikované osoby, aby sa zabránilo nebezpečenstvu. Pri výskyte problémov, potrebe nastavenia alebo opravy kontaktujte najbližšie servisné stredisko.
6. Výrobok sami neopravujte ani nerozoberajte.
7. Pri napájacom kábli alebo zástrčke postupujte podľa pokynov „a“ až „h“ uvedených nižšie. Môže spôsobiť

skrat, nadmerné teplo, úraz elektrickým prúdom alebo požiar.

- a. Používajte len zásuvku s napätím 220 – 240 voltov striedavého prúdu.
 - b. Výrobok nepoužívajte, ak sú napájací kábel alebo zástrčka poškodené, alebo ak je pripojenie k elektrickej zásuvke uvoľnené alebo poškodené.
 - c. Pred vytiahnutím zástrčky zo zásuvky vždy výrobok vypnite.
 - d. V nasledujúcich prípadoch výrobok vždy odpojte od elektrickej siete.
 - Pred premiestnením výrobku.
 - Pri výmene filtra. (Aj pri otvorení zadného panela.)
 - Pri dopĺňaní vody.
 - Pred údržbou výrobku.
 - Keď sa výrobok nepoužíva.
 - e. Uistite sa, že ťaháte za zástrčku a nie za napájací kábel.
 - f. Pri zasúvaní alebo odpojovaní zástrčky zo zásuvky sa nedotýkajte zástrčky mokrými rukami.
 - g. Zo zástrčky odstraňujte pravidelne prach.
 - h. Vždy dodržiavajte nasledujúce pokyny, aby ste nepoškodili napájací kábel.
 - Pri premiestňovaní výrobku nepoškodzujte kábel kolieskami.
 - Nevedzte kábel pod kobercom. Napájací kábel nezakrývajte kobercami, behúňmi ani podobnými prekrytiami.
 - Na napájací kábel nekladte ťažké predmety ani ho nestláčajte.
 - Napájací kábel nevedzte pod nábytkom ani inými zariadeniami.
 - Napájací kábel vedzte mimo priestoru, cez ktorý prechádzajú osoby, a na mieste, kde oň nikto nezakopne.
8. Nepoužívajte tento výrobok v blízkosti plynových spotrebičov, kozubov, svietnikov, kadidiel, iskier od zapálených cigariet.
Ak sa produkt prevádzkuje s plynovými spotrebičmi v rovnakej miestnosti, pravidelne vetrajte miestnosť, inak to môže spôsobiť otravu oxidom uhoľnatým.
 9. Výrobok nepoužívajte v miestnosti s horľavými plynmi, ako sú zvyšky olejov alebo chemické výpary.
 10. Výrobok nevystavujte dažďu ani ho nepoužívajte v blízkosti vody, v kúpeľni, práčovni ani na inom vlhkom mieste.

11. Do prívodov ani vývodov vzduchu ventilácie nedávajte prsty ani iné cudzie predmety.
12. Nedívajte sa do vývodov vzduchu.
13. Nepite vodu zo zvlhčovacej misky.
14. Vymeňte každý deň vodu vo zvlhčovacej miske za čerstvú vodu z vodovodného kohútika a pravidelne čistite zvlhčovaciu misku.
Keď výrobok nepoužívate, vylejte vodu zo zvlhčovacej misky. Ak vo zvlhčovacej miske necháte vodu, môže to spôsobiť plesnivenie, množenie baktérií a zápachy. V ojedinelých prípadoch môžu tieto baktérie nepriaznivo pôsobiť na zdravie.

POZNÁMKA

- Rušenie rádia alebo televízora -

Ak tento výrobok môže spôsobiť rušenie príjmu rádia alebo televízie, pokúste sa opraviť rušenie jedným alebo viacerými nasledujúcimi opatreniami:

1. Preorientujte alebo premiestnite príjmovú anténu.
2. Zvýšte vzdialenosť medzi výrobkom a rádiovým/televíznym prijímačom.
3. Pripojte výrobok do zásuvky v inom okruhu ako je ten, do ktorého je zapojený prijímač.
4. Vyhľadajte pomoc u predajcu alebo skúseného rádiového/televízneho technika.

UPOZORNENIA TÝKAJÚCE SA INŠTALÁCIE

1. Dajte výrobok na rovný a stabilný povrch s dostatočnou cirkuláciou vzduchu. Silný vietor alebo prach prúdiace cez okno môžu brániť výkonu a účinnosti čistenia vzduchu.
Keď dáte výrobok na ťažký koberec, môže mierne vibrovať.
Dajte výrobok na rovný povrch, aby nedošlo k úniku vody zo zvlhčovacej misky.
2. Ak je výrobok vybavený senzormi, vyhnite sa umiestneniu, kde sú senzory vystavené priamemu vetru alebo prievanu. Výrobok v takom prípade nemusí fungovať správne.

3. Vyhnite sa používaniu na miestach, kde sa môže zariadenie dostať do kontaktu s nábytkom, látkami alebo inými predmetmi, ktoré by mohli zabrániť vstupom/výstupom vzduchu ventilácie.
4. Vyhnite sa miestam vystaveným priamemu slnečnému žiareniu. To môže spôsobiť zmenu tvaru alebo farby výrobku.
5. Výrobok nepoužívajte na miestach, kde bude vystavený kondenzácii alebo veľkým teplotným zmenám. Používajte za vhodných podmienok v rozmedzí 0 °C – 35 °C.
6. Nepoužívajte ho na miestach, kde vzniká mastný alebo olejový dym (napríklad v kuchyni atď.). Povrch hlavného telesa môže popraskať a v dôsledku toho môžu senzory zlyhať.
7. Výkon zbierania prachu bude rovnaký aj vtedy, keď výrobok budete používať do 3 cm od steny, ale dajte ho čo najďalej, pretože by mohol zašpiniť okolitú stenu alebo podlahu.
Časom sa môže stena nachádzajúca sa priamo za výfukmi ventilácie zašpiniť. Ak tento výrobok používate dlhšiu dobu na tom istom mieste, pravidelne čistite steny, podlahu alebo koberec.
8. Nepoužívajte výrobok v blízkosti ani na horúcich predmetoch, ako sú sporáky alebo ohrievače, ani tam, kde môžu prísť do kontaktu s parou.

UPOZORNENIA TÝKAJÚCE SA FILTRA

1. Postupujte podľa pokynov v tomto návode, aby ste filter správne nainštalovali, a aby ste ho dobre udržovali.
(Strana č. 8, 21)
2. Pred umiestnením filtra do hlavného telesa odstráňte filter z umelohmotného vrečka.
3. Keď nie sú filtre správne nainštalované, výrobok nepoužívajte.
4. Neumývajte ani opätovne nepoužívajte HEPA filter a deodorizačný filter. Umývaním nezlepšíte výkon filtra a môže tak tiež dôjsť k úrazu elektrickým prúdom alebo poruche zariadenia.
5. Výrobok nepoužívajte v miestnostiach, v ktorých sa nachádzajú aerosólové insekticídy. Môže to spôsobiť, že vo

výrobku môže zostať zápach insekticídu, ktorý sa môže uvoľňovať z výfukov ventilácie.

UPOZORNENIA TÝKAJÚCE SA PREVÁDZKY

1. Neblokujte vstupné ani výstupné otvory ventilácie.
2. Výrobok obsluhujte vždy vo zvislej polohe.
3. Pri prenášaní výrobku odstráňte najprv zvlhčovaciu misku, aby sa nevyliala voda, a držte výrobok pomocou držiadiel nachádzajúcich sa na oboch stranách.
4. Pri prenášaní výrobku na podlahe, ktorá sa môže ľahko poškodiť, cez nerovný povrch alebo koberec ho vždy zdvihnite.
5. Počas vlečenia na kolieskach nemeňte smer výrobku.
6. Pri presúvaní výrobku na kolieskach ho presúvajte pomaly a v horizontálnom smere.
7. Keď nie je zvlhčovacia miska správne nainštalovaná, výrobok nepoužívajte.
8. Pri dopĺňaní vody do zvlhčovacej misky dajte pozor, aby zo zvlhčovacej misky neunikala žiadna voda.
9. Nezabudnite otrieť všetky zvyšky vody na vonkajšku zvlhčovacej misky.
10. Nepoužívajte horúcu vodu (nad 40 °C), chemické látky, aromatické látky, špinavú vodu ani iné poškodzujúce látky. Inak by mohlo dôjsť k deformácii výrobku alebo jeho poruche.
11. Používajte len čerstvú vodu z vodovodného kohútika. Používaním iných zdrojov vody riskujete množenie plesní, húb alebo baktérií.
12. Netraste zvlhčovacou miskou tak, že budete držať rúčku misky.

UPOZORNENIA TÝKAJÚCE SA ÚDRŽBY

1. Pri údržbe postupujte podľa pokynov v tomto návode. (Strana č. 18 – 21)
2. Vonkajšok čistite len jemnou handričkou.
3. Nepoužívajte iné čistiace prostriedky ako tie, ktoré sú uvedené v tomto návode (strana č. 20). Nepoužívajte prchavé látky ani čistiace prostriedky.
Povrch hlavného telesa sa môže

vplyvom silných korozívnych čistiacich prostriedkov, benzínu, riedidla, leštiaceho prášku alebo tuku poškodiť alebo môže popraskať.

Zvlhčovacia miska sa môže zdeformovať, stratiť lesk alebo prasknúť (únik vody). Ak má výrobok senzory, tiež by vplyvom toho nemuseli senzory pracovať správne.

4. Počas údržby zadného panela (predfiltra) ho nedrhňte príliš silne.

5. To, ako často treba vykonávať údržbu (odstraňovanie vodného kameňa), závisí od tvrdosti vody a množstve nečistôt v používanej vode; čím je voda tvrdšia, tým častejšie musíte vodný kameň odstraňovať.
6. Neodstraňujte plavák zvlhčovača. Ak sa plavák zvlhčovača uvoľní, pozrite si stranu 20.
7. Pri výmene filtrov alebo akéhokoľvek príslušenstva používajte diely uvedené v tomto návode.

BEZPEČNOSŤ / BEZPEČNOSTNÉ OPATRENIA TÝKAJÚCE SA FUNKCIE WI-FI

VÝSTRAHA

Pri diaľkovom ovládaní čističky vzduchu

V prípade diaľkového ovládania zvonku nemusíte byť schopní skontrolovať aktuálny stav čističky vzduchu alebo jej okolie a situáciu týkajúcu sa osôb, ktoré sa tam môžu zdržiavať, preto pred použitím primerane skontrolujte bezpečnosť.

1. Skontrolujte, či je elektrická zástrčka úplne zasunutá do zásuvky a či na zástrčke alebo v otvore zásuvky nie je prach. (V dôsledku zlého kontaktu alebo poruchy kontaktu môže dôjsť k zahriatiu, vznieteniu, požiaru a podobne).
2. Predtým skontrolujte okolité prostredie výrobku, pretože prúdenie vzduchu z výrobku môže spôsobiť neočakávané javy (napríklad pád nestabilného predmetu) a následné požiare, poranenia, poškodenie vecí v dome.

UPOZORNENIE TÝKAJÚCE SA POUŽITIA

1. Na používanie aplikácie je potrebný súhlas s „podmienkami používania služby“.
2. Skontrolujte, či je aplikácia aktuálna.
3. Obrazovky a ilustrácie v tejto brožúre slúžia na vysvetlenie, existujú určité rozdiely oproti skutočnému výrobku.
4. V prípade zlého pripojenia nemusí

byť aplikácia schopná ovládať čističku vzduchu. Aktuálna prevádzka čističky vzduchu sa nemusí presne odrážať v aplikácii.

5. Displej inteligentného zariadenia odporúčame uzamknúť, aby sa zabránilo nesprávnej prevádzke.
6. Pri sťahovaní a používaní aplikácie môžu vzniknúť poplatky za komunikáciu.

UPOZORNENIE TÝKAJÚCE SA SIETE WI-FI

Upozornenie na používanie týkajúce sa elektrickej vlny

1. Používanie aplikácie nie je zaručené v nižšie uvedenom prostredí:
 - a. V blízkosti bezdrôtového komunikačného zariadenia Bluetooth®, ktoré používa rovnakú frekvenciu (2,4 GHz) ako tento výrobok.
 - * Slovná ochranná známka Bluetooth® je registrovaná ochranná známka vlastnená spoločnosťou Bluetooth SIG, . Inc.
 - b. V blízkosti výrobku, ktorý vyžaruje magnetické pole (napríklad mikrovlnná rúra)
 - c. V blízkosti miesta so statickou elektrinou.
 - d. V blízkosti miesta výskytu rádiového rušenia.
 - e. V blízkosti iného bezdrôtového komunikačného zariadenia.
2. Bezdrôtové pripojenie a výkon nie je možné zaručiť pre všetky smerovače

alebo podmienky prostredia.

Na nasledujúcich miestach môže byť pripojenie Wi-Fi nestabilné:

- a. Vo vnútri budovy z betónu, armovacej ocele alebo kovu.
 - b. V blízkosti prekážky.
 - c. V blízkosti bezdrôtového komunikačného zariadenia, ktoré používa rovnakú frekvenciu.
3. Wi-Fi tohto produktu zodpovedá kanálu 1 – 13. Nie je k dispozícii na komunikáciu so smerovačmi nastavenými na iné kanály.

Upozornenie týkajúce sa osobných údajov (súvisiace so zabezpečením)

1. Pri používaní zariadenia Wi-Fi existuje možnosť zachytenia bez ohľadu na nastavenie tajného kódu.
2. Uistite sa, že používate sieť pod vašou správou.
3. Pri predaji, likvidácii alebo odovzdaní tretej osobe alebo od tretej osoby zariadenie uveďte do stavu z výroby. Pozrite si stranu 16 o tom, ako môžete uviesť zariadenie do stavu z výroby.

PRINCÍP ČINNOSTI

FUNKCIE

Unikátna kombinácia technológií úpravy vzduchu

Plasmacluster

Plasmacluster upravuje vzduch podobne ako sa v prírode čistí životné prostredie emitovaním rovnováhy pozitívnych a negatívnych iónov.



HIGH-DENSITY 7000*

„Plasmacluster“ a „Device of a cluster of grapes“ sú obchodné značky spoločnosti Sharp Corporation.

* Číslo v tejto technologickej značke označuje približný počet iónov vylúčených do vzduchu s objemom 1 cm³, ktorý sa meria vo okolí strednej miestnosti s použiteľnou oblasťou podlahy (vo výške 1,2 m nad podlahou), keď je výrobok umiestnený v blízkosti steny s nastavením režimu STREDNÝ.

Trojité filtračný systém + zvlhčovanie

Predfilter

Predfilter zachytáva častice prachu, ktoré sú väčšie ako pribl. 240 mikrónov.

Deodorizačný filter

Deodorizačný filter absorbuje mnoho bežných pachov v domácnosti.

HEPA filter

HEPA filter zachytáva 99,97 % častíc s veľkosťou 0,3 mikrónov.

Funkcia zvlhčovania

Vhodná vlhkosť v interiéri udržuje vašu pokožku a hrdlo zvlhčené a zdravé.

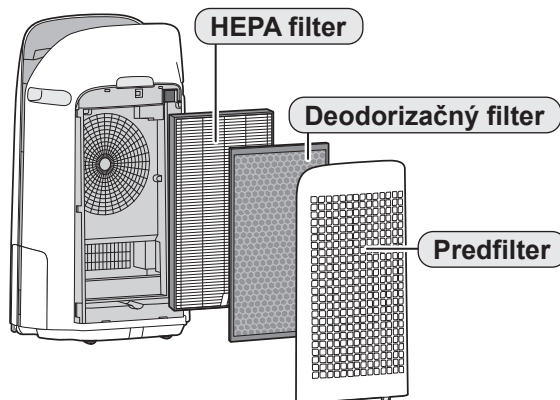

Jedinečné prúdenie vzduchu

Výkonné nasávanie vzduchu a jedinečné prúdenie vzduchu rýchlo a efektívne zachytávajú prach a iné častice.

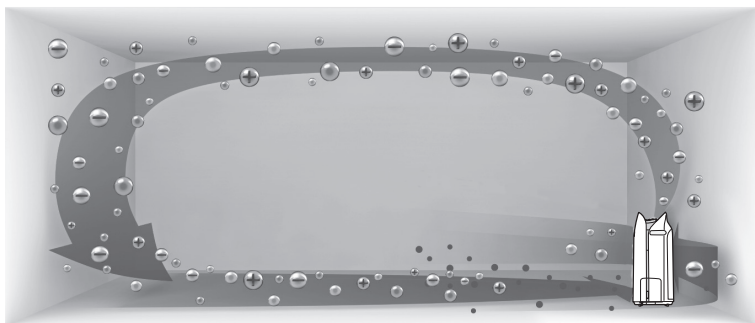

Rýchlejšie prúdenie vzduchu pod uhlom 20° zachytáva prach na nižších úrovniach v miestnosti pre efektívnejšie čistenie. Plasmacluster dokáže odstrániť statickú elektrinu a môže tak zabrániť priľnutiu prachu na steny a iné povrchy.

SLOVENSKY

Informácie o produkte a príslušenstvo

Naskenujte kód QR a získajte ďalšie informácie o čističkách vzduchu Sharp.



Prečítajte si túto príručku pred začatím obsluhy svojej čističky vzduchu

Čistička vzduchu nasáva vzduch z miestnosti z prívodu vzduchu, nechá vzduch prejsť cez predfilter, deodorizačný filter a HEPA filter vnútri výrobku, a potom vypustí vzduch cez odvod vzduchu. HEPA filter dokáže odstrániť 99,97 % prachových častíc veľkosti 0,3 mikróvov, ktoré prechádzajú cez filter a tiež pomáha absorbovať pachy.

Deodorizačný filter postupne absorbuje pachy počas ich prechádzania filtrom.

Niektoré zápachy, ktoré absorbujú filtre, sa časom môžu rozložiť a spôsobiť tak ďalšie zápachy. V závislosti od podmienok používania a najmä ak sa výrobok používa v podstatne horších prostrediach ako je bežná domácnosť, môžu byť tieto zápachy spozorované skôr ako sa očakáva. Ak tieto pachy pretrvávajú, vymeňte filtre.

Keď sa na filtroch usadia minerály z vody z vodovodu, stvrdnú a vybielia sa, absorbujú pachy z miestnosti, ktoré môžu spôsobiť emisiu nepríjemného pachu, keď je zvlhčovací filter suchý. (Líši sa to v závislosti od kvality vody a iných environmentálnych faktorov.)

Ak k tomu dôjde, vykonajte údržbu zvlhčovacieho filtra (strana č. 19)

POZNÁMKA

- Čistička vzduchu je navrhnutá tak, aby odstraňovala prach a pachy rozptýlené vo vzduchu. Čistička vzduchu nie je určená na odstránenie škodlivých plynov (napríklad oxid uhoľnatý obsiahnutý v cigaretovom dyme). Ak je stále prítomný zdroj pachu, čistička vzduchu nemusí úplne odstrániť pach.

NÁZVY ČASTÍ

HLAVNÉ TELESO

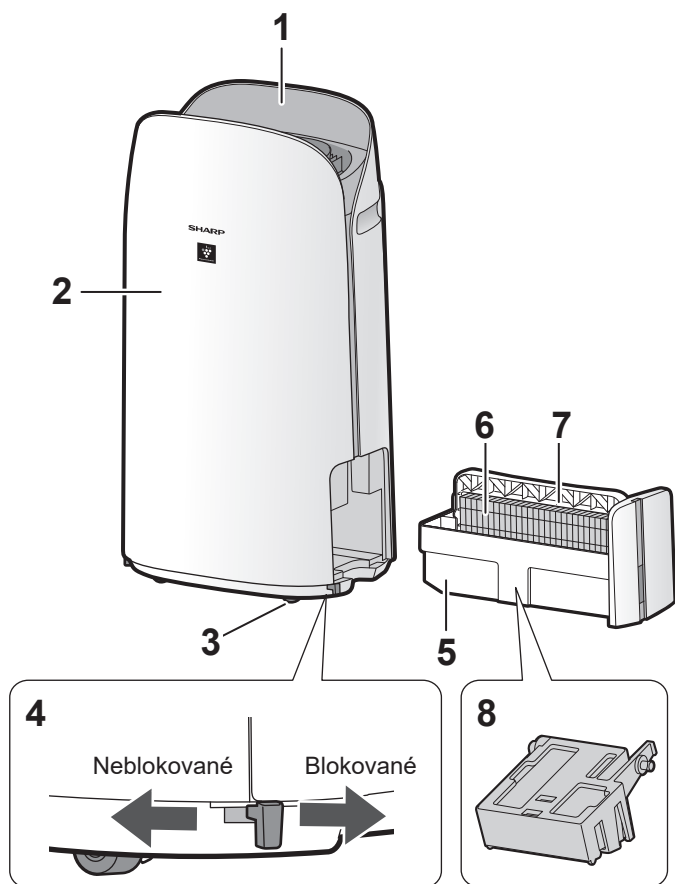

1	Ovládací panel / displej
2	Hlavné teleso
3	Kolieska (4 miesta)
4	Zarážka kolies (vpravo a vľavo)
5	Zvlhčovacia miska
6	Zvlhčovací filter
7	Rúčka misky
8	Plavák zvlhčovača
9	Odvod vzduchu
10	Rúčka (2 miesta)
Filter senzora	
11	Senzor (interný) Citlivý prachový/pachový/teplotný/ vlhkostný
12	HEPA filter
13	Deodorizačný filter
14	Zadný panel (prefilter)
15	Prívod vzduchu
16	Napájací kábel
17	Zástrčka

SVETELNÝ SENZOR

Keď je ovládanie kontroliek (jas displeja) nastavené na „Automaticky“, displej a kontrolka čistoty sa automaticky zapnú alebo vypnú podľa jas v miestnosti. (Strana č. 15)

POZNÁMKA

Rozsah detekcie svetelného senzora

Zariadenie neinštalujte na nasledujúcich miestach. Svetelný senzor nemusí fungovať správne.

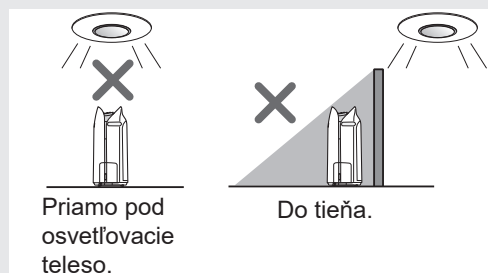

Priamo pod osvetľovacie teleso.

Do tieňa.

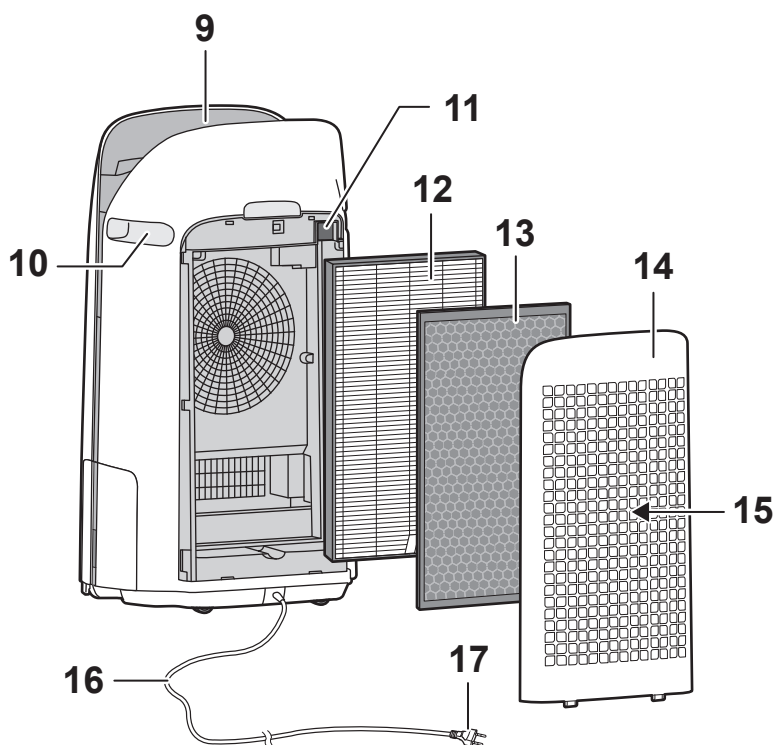

OVLÁDACÍ PANEL / DISPLEJ

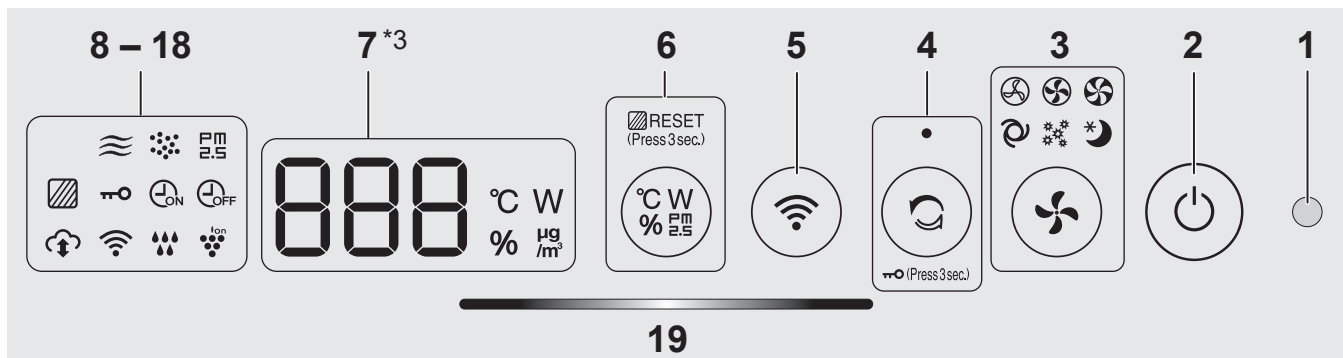

19

1	Svetelný senzor	
2	Vypínač	
3	Tlačidlo Režim, kontrolky (biela)	
4	Tlačidlo Čistá iónová sprcha, kontrolka (biela)	
	Tlačidlo detského zámku (Stlačte a podržte aspoň 3 s) *2	
5	Tlačidlo Wi-Fi	
6	Tlačidlo prepnutia zobrazenia	
	Tlačidlo resetovania filtra, kontrolka (biela) (Stlačte a podržte aspoň 3 s) *2	
7	Displej *3	
	• Teplota Zobrazí sa teplota 0 °C až 50 °C. -1 °C alebo menej Lo °C ↔ 25 °C ↔ Hi °C 51 °C alebo viac	
	• Vlhkosť Zobrazí sa vlhkosť 25 % až 75 %. 24 % alebo menej Lo % ↔ 55 % ↔ Hi % 76 % alebo viac	
	• Koncentrácia PM2.5 *4 Zobrazí sa hodnota PM2.5 10 µg/m ³ (mikrogramov na kubický meter vzduchu) až 499 µg/m ³ . 9 µg/m ³ alebo menej Lo µg/m ³ ↔ 34 µg/m ³ ↔ Hi µg/m ³ 500 µg/m ³ alebo viac	
	• Príkon Zobrazuje príkon pri aktuálnej operácii. 20 W	
8	Kontrolka PM2.5 (biela) Označuje, že citlivý senzor prachu zistil mikroskopický prach.	
9	Kontrolka prachu (biela) Označuje, že citlivý senzor prachu zistil obvyklý prach.	
10	Kontrolka zápachu (biela) Označuje, že pachový senzor zistil pachy.	
11	Kontrolka časovača vypnutia (biela) *1	
12	Kontrolka časovača zapnutia (biela) *1	
13	Kontrolka detského zámku (biela)	

14	Kontrolka údržby filtra (oranžová)	
15	Kontrolka iónov Plasmacluster (biela)	
16	Kontrolka zvlhčovania (biela)	
	• Svieti: Zvlhčovanie je zapnuté • Vypnutá: Zvlhčovanie je vypnuté • Bliká: do výrobku treba naliať vodu (Kontrolka bliká 10 minút a potom zhasne.)	
17	Kontrolka siete Wi-Fi (biela) Svieti, keď je čistička vzduchu pripojená k smerovaču.	
18	Kontrolka cloudovej služby (biela) *1 Svieti, keď je čistička vzduchu pripojená ku cloudovej službe spoločnosti Sharp.	
19	Kontrolka čistoty Označuje čistotu vzduchu v miestnosti v 5 farebných fázach.	
	Čistý Modrá Žltá (bliká) Znečistený Červená (rychle bliká)	

*1: Kontrolky č. 11, 12 a 18 sa rozsvietia len pri použití aplikácie.

*2: Stlačte a podržte aspoň na 3 sekundy.

*3: Zobrazené čísla sú približné.

*4: Častočky, častice s priemerom 2,5 mikrometra alebo menej.

PRED PRVÝM POUŽITÍM

INŠTALÁCIA FILTRA

- Na udržanie kvality filtra je inštalovaný vo výrobku a zabalený v umelohmotnom vrecku.
- Pred inštaláciou alebo výmenou filtra nezabudnite zastaviť prevádzku a odpojiť výrobok zo siete.



1. Odstráňte zadný panel.

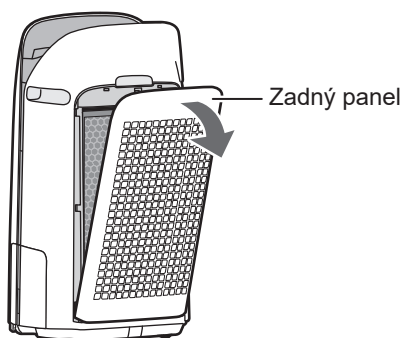

2. Odstráňte filtre z umelohmotného vrečka.

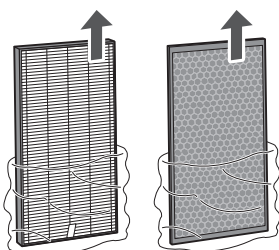

3. Nainštalujte filtre v správnom poradí tak, ako je to zobrazené.

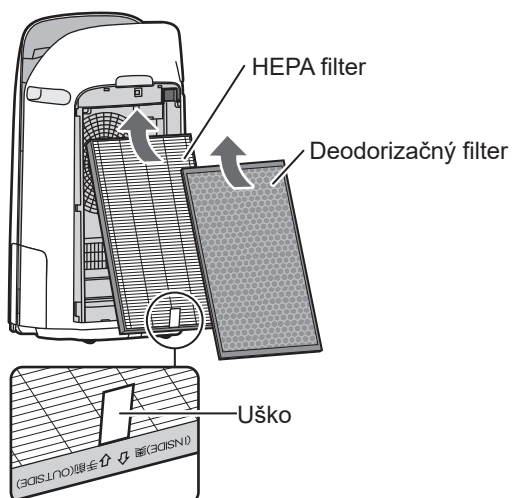

4. Nainštalujte zadný panel.



POZNÁMKA

- Ak zadný panel nie je správne nainštalovaný, zobrazí sa „U“ a prevádzka sa zastaví. (Strana č. 22)
- Pri výmene filtrov sa odporúča, aby ste si urobili poznámku o dátume začiatku používania.
- Nespúšťajte výrobok bez filtrov.

DOPLŇOVANIE VODY DO ZVLHČOVACEJ MISKY

- Pri zvlhčovaní naplňte zvlhčovaciu misku vodou.
- Ak nezvlhčujete, vylejte vodu zo zvlhčovacej misky.

1. Vytiahnite zvlhčovaciu misku.

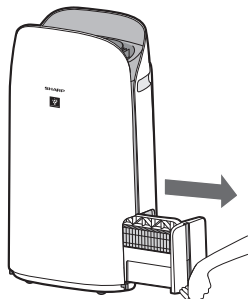

POZNÁMKA

- Pri vyberaní a inštalácii zvlhčovacej misky dávajte pozor, aby ste nevyliali vodu.

2. Zvlhčovaciu misku naplňte vodou z vodovodného kouchútika pomocou metódy „A“ alebo „B“.

A

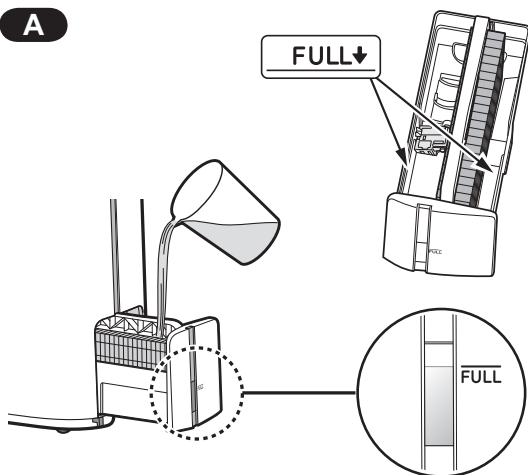

B

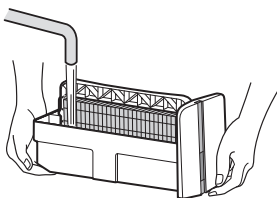

POZNÁMKA

- Plavák zvlhčovača sa po naplnení misky vodou vznáša.
- Misku pomaly naplňte vodou, aby ste zabránili postriekaniu.
- Nenapĺňajte viac ako je indikátor „FULL“ (PLNÉ).
- Pri prenášaní zvlhčovacej misky ju držte oboma rukami alebo uchopte rúčku misky.
- Zvlhčovaciu misku vyčistíte, ak sa znečistí alebo sa v nej objaví výrazný zápach.

3. Opatrne nainštalujte zvlhčovaciu misku.

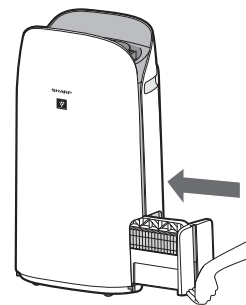

O rúčke misky

- Pri držaní a prenášaní zvlhčovacej misky používajte rúčku misky

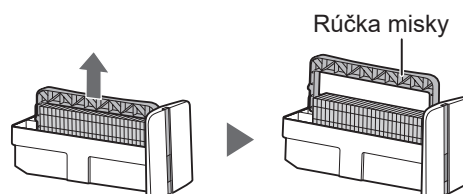

- Pri čistení zvlhčovacieho filtra môžete rúčku misky otočiť na bok.

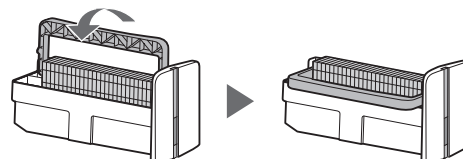

- Po vyčistení nainštalujte rúčku misky späť do pôvodnej polohy.

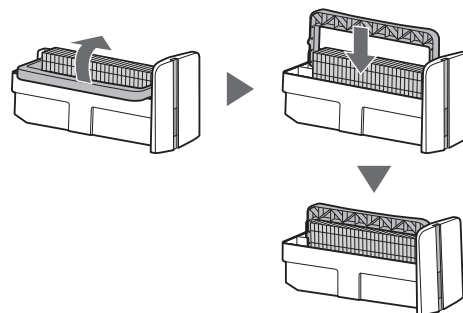

POZNÁMKA

- Pred inštaláciou vráťte rúčku misky do pôvodnej polohy.

PREVÁDZKA

NASTAVENIA SIETE WI-FI

SKÔR AKO ZAČNETE

- Pripojením čističky vzduchu k inteligentnému zariadeniu môžete čističku vzduchu používať pohodlnejšie.

Uistite sa, že je vaše inteligentné zariadenie pripojené k sieti Wi-Fi s frekvenciou 2,4 GHz. Prístupový bod Wi-Fi Protected Setup (WPS, Nastavenie s ochranou Wi-Fi) (smerovač)

- Odporúčaná metóda šifrovania je WPA2 (AES).

Uistite sa, že vaše inteligentné zariadenie spĺňa minimálne softvérové požiadavky (od septembra 2022):

- Smartfóny / tablety so systémom Android 8 alebo novším
- Zariadenia iPhone, iPod touch, iPad so systémom iOS 12 alebo novším

Špecifikácie siete Wi-Fi výrobku

- Bezdrôtová sieť LAN: IEEE802.11b/g/n
- Frekvenčný rozsah: frekvenčné pásmo 2,4 GHz

Ochranné známky

- „Wi-Fi®“ je registrovaná ochranná známka spoločnosti Wi-Fi Alliance®.
- „Android“ je ochranná známka spoločnosti Google Inc.
- „iPhone“, „iPod touch“, „iPad“ sú registrované ochranné známky alebo ochranné známky spoločnosti Apple Inc.
- Ostatné názvy spoločností, firemné názvy a názvy výrobkov uvedené v návode na použitie sú ochranné známky a registrované ochranné známky jednotlivých spoločností.

POČIATOČNÉ NASTAVENIE

POZNÁMKA

- Pri párovaní inteligentného zariadenia s čističkou vzduchu sa uistite, že sú obe zariadenia pripojené k rovnakému smerovaču.

1 STIAHNUTIE A REGISTRÁCIA

1. Nainštalujte príslušnú aplikáciu do svojho inteligentného zariadenia.

- Je k dispozícii na stiahnutie v obchode Apple Store alebo Google Play.
- Informácie o výrobku získate naskenovaním kódu QR na strane č. 5.

2. Pripojte svoje inteligentné zariadenie k smerovaču a spustite aplikáciu.

Postupujte podľa pokynov v aplikácii.

i. Prečítajte si „Zásady ochrany súkromia a používania údajov“ a „Podmienky používania“.

ii. Zadajte svoj dátum narodenia.

iii. Prihláste sa pomocou svojho konta Sharp (SHARP ID).

- Ak nemáte identifikátor SHARP ID, zaregistrujte sa a vytvorte si identifikátor SHARP ID.

iv. Zadajte názov svojho inteligentného zariadenia.

2 PRIPOJENIE ČISTIČKY VZDUCHU K SMEROVAČU

POZNÁMKA

- Ak máte na smerovači nastavenia utajenia alebo filtrovania adresy MAC, zrušte ich.
- ID siete výrobku sa zobrazí ako „AP-SHARP-XX“ (kde XX je dvojčíferné číslo pod adresou MAC výrobku).

1. Ťuknite na položku „☰“ v ľavej hornej časti obrazovky „Domov“ a vyberte položku „Párovanie“ ➡ „Pripojenie k smerovaču“.

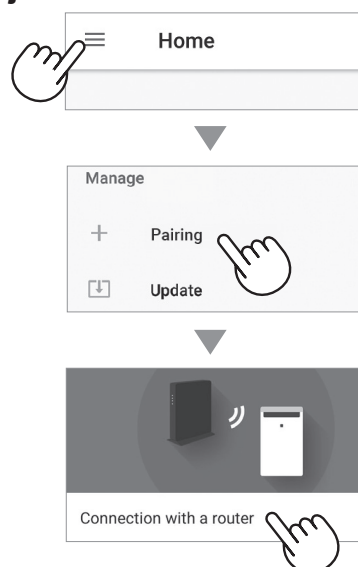

2. Postupujte podľa pokynov v aplikácii.

- Ak sa po zaznení upozornenia rozsvieti kontrolka siete Wi-Fi, pripojenie bolo úspešne dokončené.

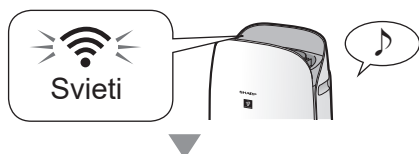

Ťuknite na „**ĎALEJ**“.

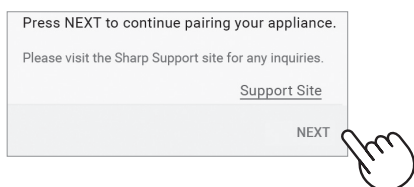

3. PREPOJENIE MEDZI ČISTIČKOU VZDUCHU A INTELIGENTNÝM ZARIADENÍM

1. Ťuknite na položku „Spárovať“ pre čističku vzduchu, ktorú chcete spárovať.

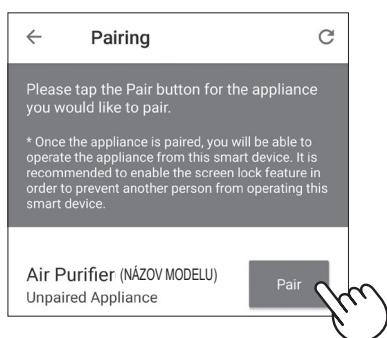

- Ak sa vám nezobrazí vyššie uvedená obrazovka, ťuknite na položku „☰“ na obrazovke „Domov“, a vyberte položku „Párovanie“ ⇨ „Už pripojené k smerovaču“.

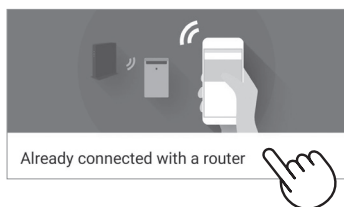

2. Postupujte podľa pokynov v aplikácii.

- Ak sa po zaznení upozornenia rozsvieti kontrolka siete Wi-Fi, pripojenie bolo úspešne dokončené.



POČIATOČNÉ NASTAVENIE je dokončené.

Ako nastaviť zapnutie/vypnutie siete Wi-Fi po dokončení POČIATOČNÉHO NASTAVENIA

Ak chcete vypnúť sieť Wi-Fi:



Stlačte na 3 s

POZNÁMKA

- Vypnutie Wi-Fi bude mať za následok nemožnosť ovládať čističku vzduchu pomocou príslušnej aplikácie.

Ak chcete opäť zapnúť sieť Wi-Fi:

(Ako obnoviť pripojenie Wi-Fi do pôvodnej siete.)



Stlačte na 3 s

Po stlačení tlačidla Wi-Fi začne blikať kontrolka siete Wi-Fi. A približne do 3 minút budete počuť štyri krátke pípnutia. Určitý čas po zaznení tohto pípnutia sa kontrolka siete Wi-Fi rozsvieti a pripojenie Wi-Fi sa obnoví do pôvodnej siete. Potom môžete na ovládanie čističky vzduchu opäť používať príslušnú aplikáciu.

POZNÁMKA

- Zapnutie/vypnutie siete Wi-Fi môžete nastaviť aj pomocou „ Zapnutie/vypnutie adaptéra Wi-Fi“. (Strana č. 14, 16)
V takom prípade sa automaticky obnoví pripojenie Wi-Fi k smerovaču.
- Opätovné pripojenie k bezdrôtovému smerovaču môže po opätovnom zapnutí siete Wi-Fi trvať niekoľko minút.

ŠTART/STOP

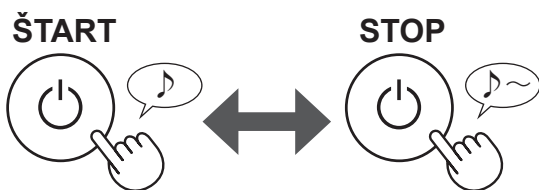

POZNÁMKA

- Keď zariadenie začne prevádzku, prevádzka začne v poslednom režime, v ktorom bolo spustené.

REŽIM ČISTEJ IÓNOVEJ SPRCHY

Výrobok uvoľňuje ióny Plasmacluster pri maximálnom prietoku vzduchu počas 10 minút. Potom čistička vzduchu pracuje 50 minút pri vysokých otáčkach ventilátora.

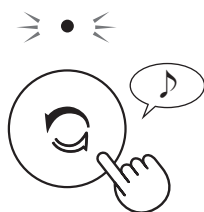

POZNÁMKA

- Keď výrobok po 60 minútach ukončí prevádzku, vráti sa do predchádzajúceho režimu. Počas tejto prevádzky môžete zmeniť režim.
- Ióny Plasmacluster sa nedajú vypnúť.

VYBERTE OBJEM VZDUCHU A REŽIM

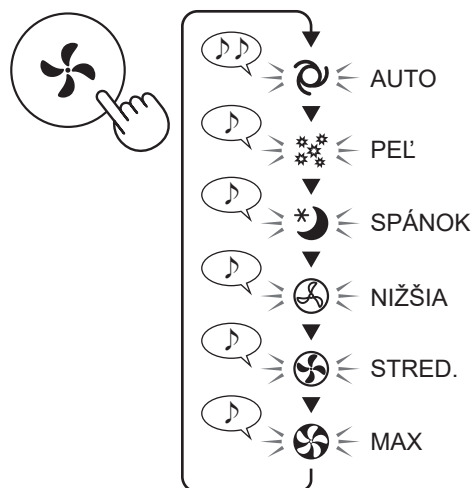

AUTOMATICKY:



Otáčky ventilátora sa ovládajú automaticky v závislosti od šiestich detekcií. (PM2.5/obvyklý prach/pach/teplota/vlhkosť/svetlo)

PEĽ:



Čitlivosť prachového senzora je automaticky zvýšená a prachový senzor rýchlo zistí nečistoty, ako napríklad prach a peľ, a výrobok začne účinne čistiť vzduch.

SPÁNOK:



Výrobok bude pracovať potichu a otáčky ventilátora sa automaticky prispôbia množstvu nečistôt vo vzduchu a jasu miestnosti.

Keď je ovládanie kontroliek nastavené na „Automaticky“, displej a kontrolka čistoty sa automaticky vypnú.

ZAPNÚŤ DISPLEJ

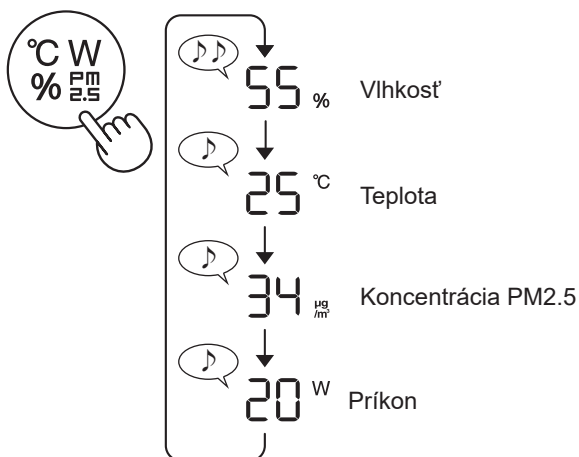

DETSKÝ ZÁMOK

Ovládací panel sa zablokuje.

(keď je výrobok vypnutý alebo vypnutý)

ZAPNUTIE

ZRUŠENIE

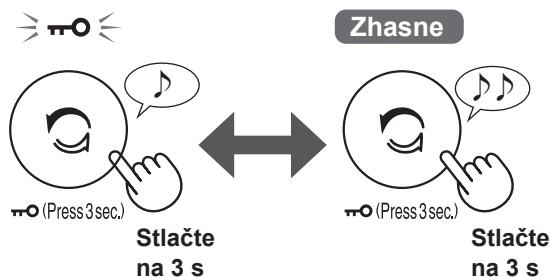

POZNÁMKA

- V režime detského zámku je možné vypnúť sieť Wi-Fi.

TÝŽDENNÝ PLÁNOVAČ: IBA V APLIKÁCI

ČASOVAČ ZAPNUTIA:



Pre čističku vzduchu môžete nastaviť týždenný plánovač, ktorý spustí konkrétny režim v konkrétny deň a čas. Kontrolka časovača zapnutia sa zapne, keď je nastavený plán.

ČASOVAČ VYPNUTIA:



Pre čističku vzduchu môžete nastaviť týždenný plánovač, ktorý zastaví prevádzku v konkrétny deň a čas. Kontrolka časovača vypnutia sa zapne, keď je nastavený plán.

AKO MÔŽETE MENIŤ RÔZNE NASTAVENIA

• Funkcie výrobku a siete Wi-Fi môžete zmeniť na strane č. 15 - 18.

1. Keď je výrobok vypnutý.

2.



Stlačte na 3 s

Pri nastavovaní siete Wi-Fi

Zmeňte „F“ na „A“.



F ↔ A

Nastavenie výrobku Nastavenie siete Wi-Fi

Nastaviť



Nastavenie výrobku F 1

Nastavenie siete Wi-Fi A 1

3. Vyberte „číslo funkcie (F1 – F7 alebo A1 – A8)“ na strane č. 15 – 18.

Pokračujte dopredu

Pokračujte dozadu



alebo



Nastavenie výrobku

F 1 ↔ F 2 ↔ ... ↔ F 7

Nastavenie siete Wi-Fi

A 1 ↔ A 2 ↔ ... ↔ A 8

Nastaviť



4.

Pri nastavovaní siete Wi-Fi

Podrobnosti o jednotlivých funkciách nájdete na strane č. 16 – 18.

Pri nastavovaní výrobku

Vyberte „číslo nastavenia (01 – 03)“ na strane č. 15.

Pokračujte dopredu

Pokračujte dozadu



alebo



0 1 ↔ 0 2 ↔ 0 3

Nastaviť



5. Dokončite nastavenie.















Zhasne

FUNKCIE VÝROBKU (F1 – F7)

Funkcia	Nastavenie
<p>F1 <u>Ovládanie kontroliek</u> Môžete vybrať jas displeja a kontrolky čistoty.</p>	<p>01 VYPNUTIE Keď je nastavené na „VYPNUTIE“, kontrolka „Stmavené“ bude po spustení prevádzky svietiť po dobu 8 sekúnd a potom zhasne. Niektoré kontrolky, ktoré vyžadujú upozornenie, však zostanú stmavené.</p> <p>02 Stmavené</p> <p>03 Automaticky (štandardne) Svetlo sa na základe jasu v miestnosti automaticky zapne alebo vypne. • Miestnosť je svetlá: svetlo sa zapnuté • Miestnosť je tmavá: svetlo je vypnuté Hoci je miestnosť jasná, počas prevádzky v režime spánku sa svetlo vypne.</p>
<p>F2 <u>Tlačidlo ZAP./VYP. iónov Plasmacluster (ON/OFF)</u></p>	<p>01 VYP. (OFF)</p> <p>02 ZAP. (ON) (štandardne)</p>
<p>F3 <u>Automatický reštart</u> Ak je výrobok odpojený alebo ak dôjde k výpadku napájania, po obnove napájania bude výrobok pokračovať v prevádzke s predchádzajúcimi nastaveniami.</p>	<p>01 Zrušenie</p> <p>02 ZAP. (ON) (štandardne)</p>
<p><u>Nastavenie citlivosti senzora (F4 – F6)</u></p>	
<p>F4 Svetelný senzor</p>	<p>01 Nižšia</p>
<p>F5 Citlivý prachový senzor</p>	<p>02 Štandard (štandardne)</p>
<p>F6 Pachový senzor</p>	<p>03 Vyššia</p>
<p>F7 <u>Nastavenie indikátora zvuku</u> Výrobok môžete nastaviť tak, aby v prípade, že je zvlhčovacia miska prázdna, zaznel zvuk pípania.</p>	<p>01 Zrušenie (štandardne)</p> <p>02 ZAP. (ON)</p>

FUNKCIE SIETE Wi-Fi (A1 – A8)

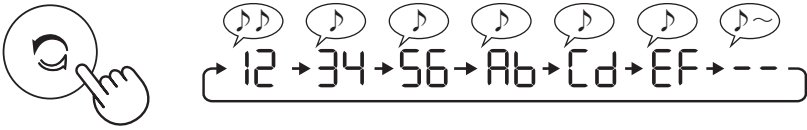
Funkcia	Nastavenie
<p>A1 <u>Zapnutie/vypnutie adaptéra siete Wi-Fi</u></p>	<ol style="list-style-type: none"> Vyberte „A1“ podľa krokov 1 – 3 na strane č. 14. Stlačením tlačidla „Čistá iónová sprcha“ vyberte nastavenie „01“ alebo „02“. <div style="display: flex; align-items: center; margin-top: 10px;">  <div style="margin-left: 10px;"> <p>01 Wi-Fi VYP.</p> <p>▼</p> <p>02 Wi-Fi ZAP.</p> </div> </div> Dokončenie <div style="display: flex; align-items: center; margin-top: 10px;">  <div style="margin-left: 10px; border: 1px solid black; padding: 5px; background-color: #f0f0f0;"> <p>POZNÁMKA</p> <ul style="list-style-type: none"> • Pri zmene čísla nastavenia („01“ alebo „02“) sa na displeji otáča štvorec, kým sa nastavenie nedokončí. Po dokončení nastavenia sa na displeji zobrazí „A2“. </div> </div>
<p>A2 <u>Pripojenie Wi-Fi k smerovaču (pomocou tlačidla WPS)</u></p>	<ol style="list-style-type: none"> Vyberte „A2“ podľa krokov 1 – 3 na strane č. 14. Po zobrazení „bP“ stlačte tlačidlo WPS smerovača. <div style="display: flex; align-items: center; margin-top: 10px;">     </div> <div style="display: flex; align-items: center; margin-top: 5px;"> <div style="margin-right: 10px;">b0 b1 b2 b3</div> <div style="margin-right: 10px;">slabé ←→ silné</div> </div> <p>Po pripojení sa zobrazí úroveň prijímača. Ak sa zobrazí „bE“, vyskytla sa chyba pripojenia. Skontrolujte, či smerovač funguje správne, a skúste to znova.</p> Dokončenie <div style="display: flex; align-items: center; margin-top: 10px;">  </div>
<p>A4 <u>Inicializácia funkcie Wi-Fi</u></p>	<ol style="list-style-type: none"> Vyberte „A4“ podľa krokov 1 – 3 na strane č. 14. Po zobrazení „A4“ stlačte tlačidlo „Režim“. <p>Ak sa zobrazí „dE“, vyskytla sa chyba. Skúste to znova.</p> <div style="display: flex; align-items: center; margin-top: 10px;">  <div style="margin-left: 10px; border: 1px solid black; padding: 5px;"> <div style="display: flex; justify-content: space-between; font-size: 8px;"> Inicializácia Dokončenie </div> <div style="text-align: center; font-size: 24px; margin: 5px 0;">L2</div> <div style="display: flex; justify-content: space-between; font-size: 8px;"> Bliká </div> </div> </div> Dokončenie <div style="display: flex; align-items: center; margin-top: 10px;">  </div> <div style="display: flex; align-items: center; margin-top: 10px;">  <div style="margin-left: 10px; border: 1px solid black; padding: 5px; background-color: #f0f0f0;"> <p>POZNÁMKA</p> <ul style="list-style-type: none"> • Pri inicializácii čističky vzduchu, ktorá je už pripojená k sieti Wi-Fi, odstráňte registráciu zariadenia z aplikácie. </div> </div>

Funkcia	Nastavenie														
<p>A6 <u>Potvrdenie adresy MAC</u></p>	<ol style="list-style-type: none"> <li data-bbox="464 192 1219 230">Vyberte „A6“ podľa krokov 1 – 3 na strane č. 14. <li data-bbox="464 237 1430 275">Stlačením tlačidla „Čistá iónová sprcha“ zobrazíte adresu MAC. Napríklad: V prípade, že adresa MAC je „12:34:56:AB:CD:EF“.  <ol style="list-style-type: none"> <li data-bbox="464 510 703 548">Dokončenie 														
<p>A7 <u>Zobrazenie stavu siete Wi-Fi</u></p>	<ol style="list-style-type: none"> <li data-bbox="464 748 1219 786">Vyberte „A7“ podľa krokov 1 – 3 na strane č. 14. <li data-bbox="464 792 1241 860">Po zobrazení „- -“ na niekoľko sekúnd sa zobrazí stav siete adaptéra Wi-Fi. <table border="1" data-bbox="539 882 1442 1413"> <tbody> <tr> <td data-bbox="549 891 612 943">CO</td> <td data-bbox="635 898 884 936">Pripojenie je stabilné</td> </tr> <tr> <td data-bbox="549 958 612 1010">AO</td> <td data-bbox="635 958 922 1016">Adaptér Wi-Fi je vypnutý ⇒ Zapnite adaptér Wi-Fi.</td> </tr> <tr> <td data-bbox="549 1032 612 1084">BU</td> <td data-bbox="635 1032 1107 1090">Smerovač nie je zaregistrovaný ⇒ Vykonajte pripojenie Wi-Fi k smerovaču.</td> </tr> <tr> <td data-bbox="549 1106 612 1158">CU</td> <td data-bbox="635 1106 1410 1164">Nastavenia prepojenia s aplikáciou sa nevykonali ⇒ Pomocou inteligentného zariadenia vykonajte nastavenie prepojenia.</td> </tr> <tr> <td data-bbox="549 1173 612 1225">AE</td> <td data-bbox="635 1173 1219 1232">Chyba siete adaptéra Wi-Fi ⇒ Vypnite adaptér Wi-Fi a po chvíli ho znova zapnite.</td> </tr> <tr> <td data-bbox="549 1247 612 1299">bE</td> <td data-bbox="635 1247 1241 1305">Chyba siete medzi čističkou vzduchu a smerovačom ⇒ Potvrďte stav siete smerovača.</td> </tr> <tr> <td data-bbox="549 1330 612 1382">cE</td> <td data-bbox="635 1330 1394 1404">Chyba sieťovej služby ⇒ Vypnite čističku vzduchu a potvrďte stav internetu, potom to skúste znova.</td> </tr> </tbody> </table> <ol style="list-style-type: none"> <li data-bbox="464 1435 703 1473">Dokončenie 	CO	Pripojenie je stabilné	AO	Adaptér Wi-Fi je vypnutý ⇒ Zapnite adaptér Wi-Fi.	BU	Smerovač nie je zaregistrovaný ⇒ Vykonajte pripojenie Wi-Fi k smerovaču.	CU	Nastavenia prepojenia s aplikáciou sa nevykonali ⇒ Pomocou inteligentného zariadenia vykonajte nastavenie prepojenia.	AE	Chyba siete adaptéra Wi-Fi ⇒ Vypnite adaptér Wi-Fi a po chvíli ho znova zapnite.	bE	Chyba siete medzi čističkou vzduchu a smerovačom ⇒ Potvrďte stav siete smerovača.	cE	Chyba sieťovej služby ⇒ Vypnite čističku vzduchu a potvrďte stav internetu, potom to skúste znova.
CO	Pripojenie je stabilné														
AO	Adaptér Wi-Fi je vypnutý ⇒ Zapnite adaptér Wi-Fi.														
BU	Smerovač nie je zaregistrovaný ⇒ Vykonajte pripojenie Wi-Fi k smerovaču.														
CU	Nastavenia prepojenia s aplikáciou sa nevykonali ⇒ Pomocou inteligentného zariadenia vykonajte nastavenie prepojenia.														
AE	Chyba siete adaptéra Wi-Fi ⇒ Vypnite adaptér Wi-Fi a po chvíli ho znova zapnite.														
bE	Chyba siete medzi čističkou vzduchu a smerovačom ⇒ Potvrďte stav siete smerovača.														
cE	Chyba sieťovej služby ⇒ Vypnite čističku vzduchu a potvrďte stav internetu, potom to skúste znova.														

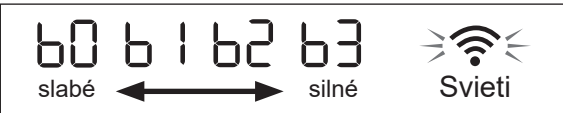
Funkcia	Nastavenie
<p>AP</p> <p>Pripojenie Wi-Fi k smerovaču (bez tlačidla WPS)</p> <p>- Režim AP (Prístupový bod) –</p>	<ol style="list-style-type: none"> 1. Vyberte „AP“ podľa krokov 1 – 3 na strane č. 14. 2. Vykonajte pripojenie Wi-Fi čističky vzduchu k smerovaču na základe obrazovky aplikácie. <p>Ďalšie operácie nájdete v aplikácii.</p> <p>Počas nastavovania pripojenia medzi výrobkom a smerovačom bliká „bP“ a .</p> <div style="border: 1px solid black; padding: 5px; display: inline-block;">  </div> <p>Po pripojení sa zobrazí úroveň prijímača. Ak sa zobrazí „bE“, vyskytla sa chyba pripojenia. Skontrolujte, či smerovač funguje správne, a skúste to znova.</p>

STAROSTLIVOSŤ A ÚDRŽBA

STAROSTLIVOSŤ

- Na udržanie optimálneho výkonu tejto čističky vzduchu musíte výrobok pravidelne čistiť (vrátane filtra).
- Pred údržbou alebo výmenou príslušenstva nezabudnite zastaviť prevádzku a odpojiť výrobok zo siete.

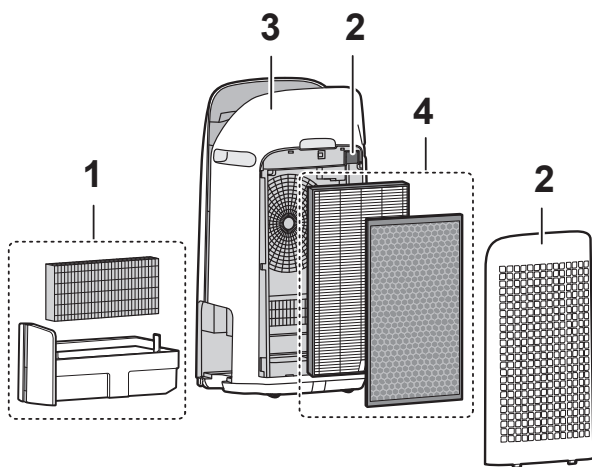

Miesto	Strana
1 Zvlhčovací filter/zvlhčovacia miska	19
2 Zadný panel / filter senzora	20
3 Hlavné teleso	20
4 HEPA filter / deodorizačný filter	21

KONTROLKA ÚDRŽBY FILTRA

Ak doba kumulatívnej prevádzky alebo doba s obsahom vody trvá viac ako približne 720 hodín, rozsvieti sa kontrolka na vykonanie údržby filtra.

- Čas nevypočíta, keď je zariadenie odpojené od elektrickej siete.
- (30 dní × 24 hodín = 720 hodín)

Slúži na pripomenutie, že je potrebné vykonať údržbu zvlhčovacieho filtra, misky, hlavného telesa, zadného panela a senzorov, ktorá je opísaná nižšie.

Po vykonaní údržby pripojte sieťovú zástrčku do elektrickej zásuvky a stlačte vypínač. Potom stlačte a podržte tlačidlo resetovania filtra na 3 sekundy, čím vynulujete kontrolku údržby filtra.



ZVLHČOVACÍ FILTER / ZVLHČOVACIA MISKA

CYKLUS VÝMENY A ÚDRŽBY

Názov častí	Cyklus údržby	Maximálna životnosť	Model náhradného filtra
Zvlhčovací filter	Keď sa z výstupu vzduchu šíri zápach alebo raz za mesiac.	5 rokov*1	UZ-KCP1MF

*1: Príslušná aplikácia upozorňuje, kedy je potrebné vymeniť jednotlivé náhradné diely v závislosti od ich používania.

ÚDRŽBA

1. Odstráňte zvlhčovací filter a misku.

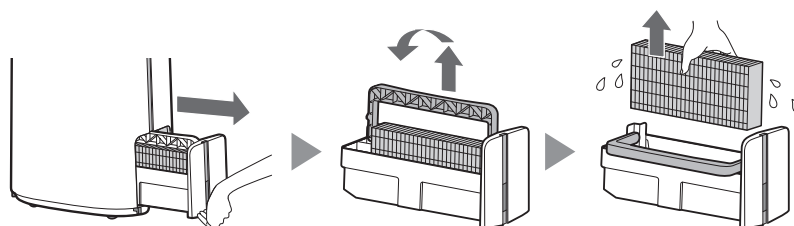

2. Opláchnite veľkým množstvom vody.

- Neodstraňujte plavák zvlhčovača. Ak sa uvoľní, pozrite si stranu č. 20.
- Informácie o tom, ako vyčistiť zvlhčovací filter, keď je veľmi znečistený, nájdete na strane č. 20.



3. Nasadte zvlhčovací filter a misku.

- Po údržbe správne namontujte diely späť.

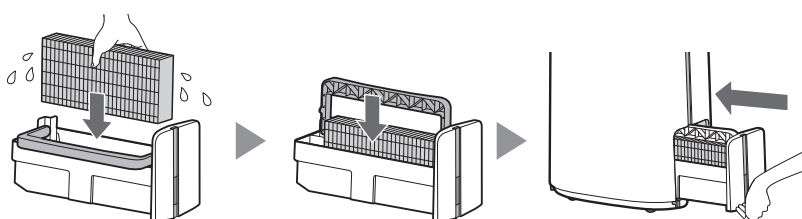

NÁHRADNÝ

Pozrite si túto stranu pre pokyny k inštalácii filtra pri jeho výmene.

- Nákup náhradného filtra konzultujte so svojim predajcom.
- Používajte len filter určený na použitie s týmto výrobkom.
- Informácie o výrobku a príslušenstve získate naskenovaním kódu QR na strane č. 5.

Pri výmene filtra sa odporúča, aby ste si urobili poznámku o dátume začiatku používania.

Likvidácia filtrov

Vybratý filter zlikvidujte v súlade s miestnymi zákonmi a nariadeniami.

Materiály zvlhčovacieho filtra: polyester, umelý hodváb

UZ-KCP1MF
(1 jednotka)

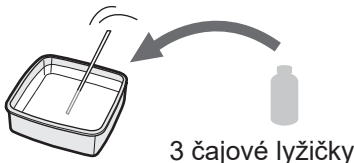
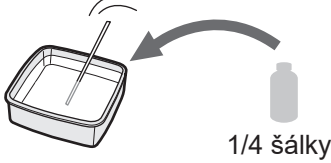
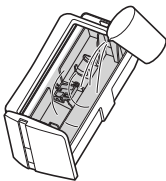
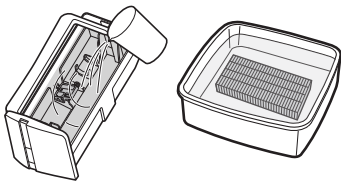

POZNÁMKA Ako sa čistí odolná špina.

	Jemný kuchynský čistiaci prostriedok (iba zvlhčovacia miska)	Kyselina citrónová (dostupná v niektorých drogériách)	100 % balená citrónová šťava bez dužiny
1	<ol style="list-style-type: none"> Naplňte misku napoly vodou. Pridajte malé množstvo jemného kuchynského čistiaceho prostriedku. 	2 1/2 šálky vody 	3 šálky vody 
2	Nechajte pôsobiť 30 minút. 		Nechajte pôsobiť 30 minút. (Keď ako roztok na odstraňovanie vodného kameňa použijete citrónovú šťavu, nechajte dlhšie namočené.)
3	Pomocou čistej vody odstráňte jemný kuchynský čistiaci prostriedok alebo prostriedok na odstraňovanie vodného kameňa.		

POZNÁMKA

Ako sa inštaluje plavák zvlhčovača.

1. Vložte plavák zvlhčovača pod toto uško.

2. Vložte do otvoru jazýček plaváka zvlhčovača.



3. Vložte do otvoru uško na druhej strane plaváka zvlhčovača.

HLAVNÉ TELESO / ZADNÝ PANEL / FILTER SENZORA

Vytrite suchou jemnou handričkou.



Pomocou čistiaceho nástroja, napríklad vysávača, opatrne odstráňte prach.

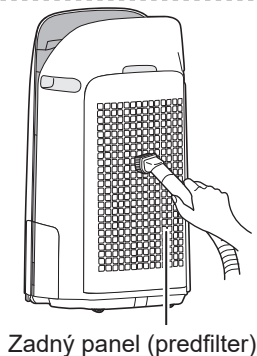

Zadný panel (prefilter)

POZNÁMKA

• Pri kefovaní zadného panela nepoužívajte nadmerný tlak.

POZNÁMKA Ako sa čistí odolná špina.

Zadný panel

- Pridajte do vody malé množstvo jemného kuchynského čistiaceho prostriedku a namočte asi na 10 minút.
- Pomocou čistej vody odstráňte jemný kuchynský čistiaci prostriedok.
- Filter úplne vysušte v dobre vetranom priestore.

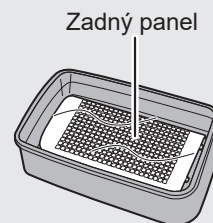

Filter senzora

- Odstráňte zadný panel.
- Odstráňte filter senzora.
- Ak je filter senzora príliš špinavý, umyte ho vodou a dôkladne ho vysušte.

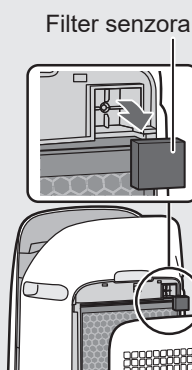

HEPA FILTER / DEODORIZAČNÝ FILTER

CYKLUS VÝMENY A ÚDRŽBY

Názov filtra	Cyklus údržby	Maximálna životnosť	Model náhradného filtra
HEPA filter	Kedykoľvek sa nahromadí prach, keď z výstupu vzduchu vychádza zápach alebo raz za mesiac.	10 rokov*1,2	UZ-KCP1HF
Deodorizačný filter			UZ-KCP1DF

*1: Podľa Japonskej asociácie výrobcov elektrických zariadení JEM 1467 je maximálna životnosť založená na ekvivalentnom stave ako pri dyme z 5 cigariet denne, pričom výkon zberu prachu/deodorizácie sa zníži na polovicu v porovnaní s novým filtrom. Pri náročnejších podmienkach sa odporúča vymieňať filter častejšie.

*2: Príslušná aplikácia upozorňuje, kedy je potrebné vymeniť jednotlivé náhradné diely v závislosti od ich používania.

Životnosť filtra sa líši v závislosti od prostredia v miestnosti, podmienok používania a umiestnenia výrobku. Ak sa výrobok používa v podmienkach podstatne horších ako je bežné používanie v domácnosti (PM2.5 atď.), odporúčame meniť filter ešte častejšie.

ÚDRŽBA

Odstráňte prach z filtrov.

HEPA FILTER

Uško

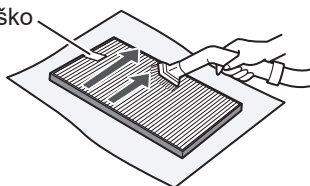

Udržujte a čistite len označený povrch. Opačný povrch nečistite. Filter je krehký, dajte si pozor, aby ste nepoužili príliš veľký tlak.

POZNÁMKA

- Filtre neumývajte. Nevystavujte ich slnečnému svetlu. (V opačnom prípade môžu tieto filtre stratiť účinnosť.)

DEODORIZAČNÝ FILTER

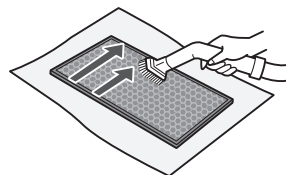

Obe strany sa dajú udržiavať a čistiť. Filter je krehký, dajte si pozor, aby ste nepoužili príliš veľký tlak.

Niektoré zápachy, ktoré absorbujú filtre, sa časom môžu rozložiť a spôsobiť tak ďalšie zápachy. V závislosti od podmienok používania a najmä ak sa výrobok používa v podstatne horších prostrediach ako je bežná domácnosť, môžu byť tieto zápachy spozorované skôr ako sa očakáva.

V takých prípadoch a v prípadoch, keď pri údržbe nemôžete odstrániť prach, vymeňte filter.

NÁHRADNÝ

Pozrite si stranu 8 pre pokyny k inštalácii filtra pri jeho výmene.

- Nákup náhradného filtra konzultujte so svojím predajcom.
- Používajte len filter určený na použitie s týmto výrobkom.
- Informácie o výrobku a príslušenstve získate naskenovaním kódu QR na strane č. 5.

Pri výmene filtrov sa odporúča, aby ste si urobili poznámku o dátume začiatku používania.

Likvidácia filtrov

Vybratý filter zlikvidujte v súlade s miestnymi zákonmi a nariadeniami.

Materiály HEPA filtra: polypropylén, polyetylén

Materiály deodorizačného filtra: polypropylén, polyester, aktívne uhlie

UZ-KCP1HF
(1 jednotka)



UZ-KCP1DF
(1 jednotka)



POZNÁMKA

- Neumývajte ani opätovne nepoužívajte filter.

RIEŠENIE PROBLÉMOV

- Pred zavolaním na servis si prosím pozrite nižšie uvedenú tabuľku Riešenie problémov, keďže problémom nemusí byť porucha zariadenia.

INFORMÁCIE O VÝROBKU

Zápach a dym pretrvávajú.

- Skontrolujte filtre. Ak sa vám filtre zdajú byť veľmi špinavé, vyčistite ich alebo ich vymeňte.

Vzduch vypúšťaný zo zariadenia zapácha.

- Skontrolujte, či filtre nie sú silne znečistené.
- Vyčistite alebo vymeňte filtre.
- Používajte len čerstvú vodu z vodovodného kohútika. Používaním iných zdrojov vody riskujete množenie plesní, húb alebo baktérií.

Výrobok nefunguje, keď je vo vzduchu cigaretový dym.

- Uistite sa, že je výrobok nainštalovaný na mieste, na ktorom senzory môžu rozpoznať cigaretový dym.
- Skontrolujte, či sú otvory citlivého prachového senzora zablokované alebo upchaté. Ak sú zablokované alebo upchaté, vyčistite filter senzora alebo zadný panel.

Zápach z nového výrobku a/alebo filtra.

- Ihneď po vybratí umelohmotného vrečka môže dôjsť k miernemu zápachu. Tento zápach nie je škodlivý pre výkon filtra ani ľudí.

Výrobok vydáva zvuk klikania alebo tikania.

- Keď výrobok generuje ióny, môže vydávať zvuky klikania alebo tikania.

Kontrolka čistoty je modrá, aj keď vzduch nie je čistý.

- Vzduch môže byť znečistený v čase, keď bolo zariadenie pripojené. Odpojte zariadenie, počkajte jednu minútu a potom ho znova zapojte.

Červená kontrolka čistoty svieti, aj keď je vzduch čistý.

- Špinavé alebo upchaté otvory citlivého prachového senzora majú negatívny vplyv na funkčnosť senzora. Jemne očistite filter senzora alebo zadný panel.

Kontrolka čistoty často mení farbu.

- Keď citlivý prachový senzor a pachový senzor zistia nečistoty, kontrolka čistoty automaticky zmení farbu. Ak máte pochybnosti o zmene, môžete zmeniť citlivosť senzora. (Strana č. 14, 15)

Svieti kontrolka údržby filtra.

- Po údržbe alebo výmene zvlhčovacieho filtra zapojte napájací kábel do elektrickej zásuvky a potom stlačte tlačidlo resetovania filtra aspoň na 3 sekundy. (Strana č. 18)

Displej sa vypne.

- Keď je ovládanie kontroliek nastavené na „automaticky“ a miestnosť je tmavá alebo výrobok funguje v režime spánku, kontrolka sa automaticky vypne. Keď je ovládanie kontroliek nastavené na „VYP.“, kontrolka je vždy vypnutá. Ak nechcete, aby sa kontrolka vypla, nastavte ovládanie kontroliek na nastavenie „Stmavené“. (Strana č. 14, 15)

Displej sa nezhoduje so správami o počasí alebo iným meračom vlhkosti vzduchu alebo teplomerom v miestnosti.

- Vonkajšok a vnútro, ako aj prostredie v domácnosti (objem blízkej dopravy, počet podlaží v domácnosti a pod.) môžu spôsobiť iné meranie ako sú tie údaje.
- V tej istej miestnosti je rozdiel v úrovni vlhkosti.

Kontrolka zvlhčovania na displeji nesvieti, keď je zvlhčovacia miska prázdna.

- V miestnosti je vhodná úroveň vlhkosti a zvlhčovanie sa zastavilo.
- Skontrolujte plavák zvlhčovača, či nie je špinavý. Vyčistite zvlhčovaciu misku. Uistite sa, či sa výrobok nachádza na rovnom povrchu.

Hladina vody vo zvlhčovacej miske sa neznižuje alebo sa znižuje pomaly.

- Skontrolujte, či je zvlhčovacia miska správne nainštalovaná.
- Skontrolujte zvlhčovací filter. Ak je filter mimoriadne špinavý, očistite ho alebo ho vymeňte.

Zobrazí sa „U“.

- Ak zadný panel nie je správne nainštalovaný, zobrazí sa „U“ a prevádzka sa zastaví.
⇒ Po správnej inštalácii zadného panela stlačte vypínač na zrušenie zobrazenia „U“.

Zobrazí sa jedna z nasledujúcich možností.

[1 [4 [6

- Odpojte zariadenie, počkajte jednu minútu, a potom ho opäť zapojte.

INFORMÁCIE O FUNKCII Wi-Fi

Pripojenie čističky vzduchu k smerovaču cez Wi-Fi sa nedá vykonať.

- Skontrolujte špecifikácie používaného smerovača.
- Upravte smer smerovača a antény, posuňte smerovač a anténu bližšie a podobne. Potom znova zapnite smerovač a znovu vykonajte POČIATOČNÉ NASTAVENIE.

Spojenie medzi čističkou vzduchu a vašim inteligentným zariadením sa nedá nadviazať.

- Sú čistička vzduchu a vaše inteligentné zariadenie pripojené k rovnakému smerovaču?
 - ⇒ Pripojte čističku vzduchu a inteligentné zariadenie k tomu istému smerovaču. Ak sa stále nemôžete pripojiť, skúste pripojiť inteligentné zariadenie k pásnu smerovača s frekvenciou 2,4 GHz.
- Prekračuje celkový počet používaných inteligentných zariadení maximálny počet pre registráciu na jednej čističke vzduchu?
 - ⇒ Maximálny počet inteligentných zariadení, ktoré môžete zaregistrovať na jednej čističke vzduchu, je 10.
- Prekračuje celkový počet výrobkov (klimatizácie, čističky vzduchu a podobne), ktoré sa majú zaregistrovať pomocou jedného inteligentného zariadenia, maximálny určený počet?
 - ⇒ Maximálny počet produktov, ktoré môžete zaregistrovať pomocou jedného inteligentného zariadenia, je 30.

Nie je možné vykonať vzdialenú prevádzku z inteligentného zariadenia.

- Je kontrolka siete Wi-Fi čističky vzduchu zapnutá?
 - ⇒ Ak je kontrolka siete Wi-Fi vypnutá, vykonajte „A1: Zapnutie/vypnutie adaptéra siete Wi-Fi“, aby ste zapli sieť Wi-Fi výrobku. (Strana č. 16)
- Bolo dokončené prepojenie medzi čističkou vzduchu a vašim inteligentným zariadením?
 - ⇒ Nastavte pripojenie medzi čističkou vzduchu a inteligentným zariadením. (Strana č. 11)

Pri zmene smerovača

- Čističku vzduchu je potrebné znovu pripojiť k smerovaču.
 1. Podržaním tlačidla „Wi-Fi“ na 3 sekundy zastavíte funkciu Wi-Fi.
 2. Vykonajte „POČIATOČNÉ NASTAVENIE: ② Pripojenie čističky vzduchu k smerovaču“. (Strana č. 10)

Pri zmene inteligentného zariadenia

- Vykonajte nasledujúce kroky.
 1. Odstráňte registráciu starého inteligentného zariadenia z príslušnej aplikácie.
 2. Pomocou nového inteligentného zariadenia vykonajte „POČIATOČNÉ NASTAVENIE: ① Stiahnutie a registrácia, a ③ Prepojenie medzi čističkou vzduchu a inteligentným zariadením“. (Strana č. 10, 11)

Keď sa chystáte čističku vzduchu zlikvidovať alebo niekomu odovzdať

- Aby ste zabránili úniku osobných údajov, vykonajte nasledujúce kroky.
 1. Odstráňte registráciu čističky vzduchu z príslušnej aplikácie.
 2. Vykonajte „A4: Inicializácia funkcie Wi-Fi“. (Strana č. 16)

V prípade, že ste výrobok dostali od tretej strany

- Aby ste zabránili neoprávnenému prístupu tretej strany, vykonajte „A4: Inicializácia funkcie Wi-Fi“. (Strana č. 16)

Kontrolka Wi-Fi pomaly bliká



- Je to jeden z nasledujúcich stavov.
 - A. Nastavuje sa pripojenie Wi-Fi čističky vzduchu k smerovaču.
 - B. Nastavuje sa pripojenie čističky vzduchu a inteligentného zariadenia.
 - C. Aktualizuje sa softvér pre funkciu Wi-Fi v čističke vzduchu.

Kontrolka Wi-Fi rýchlo bliká



- Chyba siete. Potvrďte stav siete Wi-Fi z časti „A7: Zobrazenie stavu siete Wi-Fi“. (Strana č. 17)

Kontrolka Wi-Fi zhasne

- Čistička vzduchu sa nemôže pripojiť k smerovaču. Skontrolujte nasledujúce veci.
 - A. Je sieťová zástrčka správne pripojená?
 - B. Zastavila sa funkcia Wi-Fi? Potvrďte stav siete Wi-Fi z časti „A7: Zobrazenie stavu siete Wi-Fi“. (Strana č. 17)

V režime nastavenia siete Wi-Fi nie je možné vybrať jednu z možností „A2“ až „A6“.

- Ak je adaptér Wi-Fi vypnutý, nemusí byť možné vybrať jednu z možností „A2“ až „A6“.

TECHNICKÉ ÚDAJE

Model		UA-KCP100E		
Napájanie		220 - 240 V ~ 50 – 60 Hz		
Nastavenie rýchlosti ventilátora		MAX	STRED.	NIŽŠIA
ČISTÝ VZDUCH	Rýchlosť ventilátora (m ³ /hodinu)	600	324	108
	Menovitý výkon (W)	79	20	5,5
	Úroveň hluku (dBA) *1	53	39	21
ČISTÝ VZDUCH A ZVLHČENIE	Rýchlosť ventilátora (m ³ /hodinu)	600	324	108
	Menovitý výkon (W)	79	20	5,5
	Úroveň hluku (dBA) *1	53	39	21
	Zvlhčenie (ml/hodinu) *2	320	190	70
Spotreba energie v pohotovostnom režime (W)		1,6 (keď je adaptér Wi-Fi zapnutý) 1,2 (keď je adaptér Wi-Fi vypnutý)		
Odporúčaná veľkosť miestnosti (m ²) *3		~ 75		
Odporúčaná veľkosť miestnosti pre veľmi husté ióny Plasmacluster (m ²) *4		~ 30		
Kapacita zvlhčovacej misky (v litroch)		~ 2,0		
Senzory		Citlivý senzor prachu/pachu/svetla/teploty a vlhkosti		
Typ filtra		HEPA *5 /deodorizačný/zvlhčovací		
Dĺžka kábla (m)		2,0		
Rozmery (mm)		402 (Š) × 315 (H) × 727 (V)		
Hmotnosť (kg)		Pribl. 10,1		

*1 • Hladina hluku sa mení na základe normy JEM1467 japonskej asociácie výrobcov elektrických zariadení.

*2 • Účinnosť zvlhčovania sa mení podľa vnútornej a vonkajšej teploty a vlhkosti.
Účinnosť zvlhčovania sa zvyšuje so zvyšovaním teploty alebo znižovaním vlhkosti.
Účinnosť zvlhčovania sa znižuje so znižovaním teploty alebo zvyšovaním vlhkosti.

• Podmienky merania: 20 °C, 30 % vlhkosť (podľa JEM1426).

*3 • Odporúčaná veľkosť miestnosti je vhodná na prevádzku zariadenia s maximálnymi otáčkami ventilátora.
• Odporúčaná veľkosť miestnosti označuje priestor, v ktorom sa môže do 30 minút odstrániť určité množstvo prachových častíc (podľa normy JEM1467).

*4 • Veľkosť miestnosti, v ktorej strede sa dá na kubický centimeter namerať 7000 iónov (vo výške približne 1,2 metra od podlahy), keď je zariadenie umiestnené vedľa steny a beží s nastavením režimu STREDNÝ.

*5 • Filter odstraňuje viac ako 99,97 % prachových častíc s veľkosťou aspoň 0,3 mikróvov (podľa normy JEM1467).

Spotreba energie v pohotovostnom režime

Keď je zástrčka výrobku zasunutá do elektrickej zásuvky, spotrebuje energiu v pohotovostnom režime, aby mohli fungovať elektrické obvody. Keď výrobok nepoužívate, odpojte pre šetrenie energie napájací kábel.

PRÁVA DUŠEVNÉHO VLASTNÍCTVA PRE TENTO VÝROBOK

■ Štruktúra softvéru

Softvér nainštalovaný v tomto výrobku je zložený z viacerých nezávislých softvérových komponentov, pričom na každý z nich máme autorské práva alebo tieto autorské práva patria tretím stranám.

■ Softvér z nášho vývoja a slobodný softvér

Medzi softvérovými komponentmi tohto výrobku patrí softvér, ktorý sme vyvinuli alebo vytvorili, a spolu so sprievodnými dokumentmi máme naň autorské práva. Tie sú chránené autorským zákonom, medzinárodnými nariadeniami a ďalšími súvisiacimi zákonmi.

Tento výrobok tiež používa softvérové komponenty distribuované ako slobodný softvér s autorskými právami tretích strán.

■ Povinnosť uvedenia licencie

Pri niektorých softvérových komponentoch nainštalovaných v tomto výrobku musí byť uvedená licencia týchto vlastníkov autorských práv.

Licenčné údaje takýchto softvérových komponentov nájdete na tejto adrese URL: <https://www.sharpconsumer.com/intellectual-property/>



Upozornenie: Váš výrobok je označený týmto symbolom. Znamená, že použité elektrické a elektronické výrobky sa nemôžu vhadzovať do domového odpadu. Musia sa vrátiť v súlade so systémom oddeleného zberu.

A. Informácie o likvidácii pre používateľov (súkromné domácnosti)

1. V Európskej únii

AK CHCETE ZLIKVIDOVAŤ TOTO ZARIADENIE, NEVYHADZUJTE HO DO KONTAJNERA S BEŽNÝM ODPADOM A NEHÁDŽTE HO DO OHŇA!

Použité elektrické a elektronické zariadenie sa musí zbierať a spracovať ODDELENE v súlade s miestnym zákonom.

Oddelený zber podporuje spracovanie šetrné k životnému prostrediu, podporí sa recyklácia materiálov a minimalizuje sa koncové množstvo odpadu. NESPRÁVNA LIKVIDÁCIA môže kvôli obsahu určitých látok poškodiť ľudské zdravie a životné prostredie! Odovzdajte POUŽITÉ ZARIADENIE dostupnému miestnemu (obvykle mestskému) zbernému miestu.

V prípade pochybností o likvidácii kontaktujte miestne úrady alebo svojho predajcu a spýtajte sa na správny spôsob likvidácie starého zariadenia.

IBA PRE POUŽÍVATEĽOV V EURÓPSKEJ ÚNII A NIEKTORÝCH INÝCH KRAJINÁCH; NAPRIKLAD NÓRSKA A ŠVAJČIARSKA: Vašu účasť na separovanom zbere vyžaduje zákon.

Vyššie zobrazený symbol sa objavuje na elektrických a elektronických zariadeniach (alebo na balení), aby to používateľom pripomínal.

Od používateľov zo SÚKROMNÝCH DOMÁCNOSTÍ sa požaduje, aby použili existujúce zariadenia na vrátenie použitého vybavenia. Vrátenie je bezplatné.

Ak vaše zariadenie bolo použité na FIREMNÉ ÚČELY, kontaktujte predajcu spoločnosti SHARP, ktorý vás informuje o vrátení zariadenia. Možno budete musieť niesť náklady za vrátenie. Malé zariadenia (a v malom množstve) môžu byť možno odovzdané vo vašom miestnom zbernom mieste. Pre Španielsko: ohľadom vrátenia vašich použitých výrobkov sa informujte na zavedený systém zberu u svojej obecnej správy.

2. V iných krajinách mimo EÚ

Ak chcete tento výrobok zlikvidovať, informujte sa prosím u vašej obecnej správy na správny postup pri likvidácii tohto zariadenia.

Pre Švajčiarsko: použité elektrické a elektronické zariadenia môžete zadarmo vrátiť obchodníkovi, i keď nekupujete nový produkt. Zoznam ďalších zberných miest nájdete na internetových stránkach www.swico.ch alebo www.sens.ch.

B. Informácie o likvidácii pre podnikateľov.

1. V Európskej únii

Ak ste tento produkt používali na podnikateľské účely a teraz ho chcete zlikvidovať:

Obráťte sa na svojho predajcu produktov SHARP, ktorý vás informuje o vrátení produktu. Možno budete musieť niesť náklady za vrátenie a recykláciu.

Malé produkty (v malom množstve) môžu byť možno odovzdané vo vašom miestnom zbernom

Pre Španielsko: ohľadom vrátenia vašich použitých výrobkov sa informujte na zavedený systém zberu u svojej obecnej správy.

2. V iných krajinách mimo EÚ

Ak chcete tento výrobok zlikvidovať, informujte sa prosím u vašej obecnej správy na správny postup pri likvidácii tohto zariadenia.

Spoločnosť Sharp týmto prehlasuje, že toto zariadenie spĺňa základné požiadavky a iné dôležité ustanovenia smernice RED č. 2014/53/EÚ.

Úplné znenie vyhlásenia o zhode EÚ je k dispozícii na stránke www.sharpconsumer.com/documents-of-conformity/

Děkujeme vám za zakoupení této čističky vzduchu od společnosti SHARP.
Přečtěte si, prosím, pozorně tento návod k obsluze dřív, než budete tento produkt používat.
Doporučujeme uchovat tento manuál na bezpečném místě pro případ potřeby.

OBSAH

DŮLEŽITÉ BEZPEČNOSTNÍ POKYNY	AKTUÁLNÍ STRÁNKA
PROVOZNÍ PRINCIP	4
NÁZVY ČÁSTÍ	6
PŘED PRVNÍM POUŽITÍM	8
OVLÁDÁNÍ	10

JAK MĚNIT RŮZNÁ NASTAVENÍ	14
PÉČE A ÚDRŽBA	18
ŘEŠENÍ PROBLÉMŮ	22
TECHNICKÉ ÚDAJE	24
PRÁVA DUŠEVNÍHO VLASTNICTVÍ PRO TENTO PRODUKT	24

DŮLEŽITÉ BEZPEČNOSTNÍ POKYNY

PŘEČTĚTE SI TYTO POKYNY A USCHOVEJTE JE ještě před použitím tohoto produktu.

Při používání elektrických spotřebičů byste se vždy měli řídit základními bezpečnostními opatřeními, abyste snížili riziko požáru, zásahu elektrickým proudem a zranění osob. Mezi tato opatření patří:

UPOZORNĚNÍ

1. Před použitím produktu si přečtěte všechny pokyny.
2. Používejte tento produkt pouze v domácnosti a pouze k účelu popsaném v tomto manuálu. Pokud ho použijete jakýmkoli jiným způsobem, než jaký doporučuje výrobce, hrozí požár, úraz elektrickým proudem nebo zranění osob.
3. Toto zařízení může být používáno dětmi staršími 8 let a osobami se sníženými fyzickými, smyslovými nebo duševními

schopnostmi nebo s nedostatkem zkušeností pouze tehdy, pokud je na ně dohlíženo nebo byly poučeny o použití zařízení bezpečným způsobem a rozumí souvisejícím rizikům. Děti si se zařízením nesmí hrát. Čištění a údržbu nesmí provádět děti bez dozoru.

4. Nikdy produkt nespouštějte, pokud jsou napájecí kabel nebo zástrčka poškozené nebo je produkt porouchaný nebo poškozený.
5. Pokud jsou napájecí kabel nebo zástrčka poškozené, může je vyměnit pouze výrobce, jeho servisní technik, autorizované servisní středisko společnosti Sharp nebo kvalifikovaná osoba, aby se zabránilo nebezpečí. Při výskytu problémů, potřebě nastavení nebo opravy kontaktujte nejbližší servisní středisko.
6. Produkt neopravujte ani nerozebírejte sami.
7. Dodržujte pokyny „a“ až „h“ uvedené níže a související s napájecím kabelem

a zástrčkou. Může dojít ke zkratu, přehřátí, zásahu elektrickým proudem nebo požáru.

- a. Používejte jen zásuvku se střídavým proudem a napětím 220–240 voltů.
- b. Produkt nepoužívejte, jsou-li napájecí kabel nebo zástrčka poškozené, nebo je-li připojení k elektrické zásuvce uvolněné nebo poškozené.
- c. Před vytažením zástrčky napájecího kabelu produkt vždy vypněte.
- d. Produkt vždy odpojte od zdroje napájení v následujících případech.
 - Před přemísťováním produktu.
 - Při výměně filtru (i při otevírání zadního panelu).
 - Před doléváním vody.
 - Před zahájením údržby produktu.
 - Když produkt nepoužíváte.
- e. Vždy tahejte za zástrčku. Nikdy netahejte za napájecí kabel.
- f. Při zapojování nebo odpojování zástrčky napájecího kabelu se zástrčky nikdy nedotýkejte mokřýma rukama.
- g. Ze zástrčky odstraňujte pravidelně prach.
- h. Vždy dodržujte následující pokyny, aby se napájecí kabel nepoškodil.
 - Při přemísťování produktu dbejte, abyste kabel nepoškodili kolečky produktu.
 - Nenechávejte kabel protažený pod kobercem. Nezakrývejte napájecí kabel koberečky, běhouny a podobnými věcmi.
 - Nepokládejte na kabel těžké předměty nebo předměty, které by ho mohly propíchnout.
 - Neprotahujte kabel pod nábytkem nebo jinými spotřebiči.
 - Ved'te kabel tak, aby nebyl v místech, kudy se chodí a mohl by o něj někdo zakopnout.
8. Nepoužívejte produkt poblíž plynových spotřebičů, krbů, zapálených svíček, vonných tyčinek nebo jisker ze zapálených cigaret. Pokud budete produkt provozovat ve stejné místnosti jako plynový spotřebič, pravidelně místnost větrejte. Jinak může dojít k otravě oxidem uhelnatým.
9. Neprovozujte produkt v místnosti s hořlavými plyny, jako jsou zbytky oleje nebo chemické výpary.
10. Nevystavujte produkt působení deště nebo podobného počasí, neprovozujte

ho v koupelně, prádelně nebo na jiném vlhkém místě.

11. Do přívodu ani vývodu vzduchu nedávejte prsty ani jiné cizí předměty.
12. Do vývodu vzduchu nenahližejte.
13. Vodu ze zvlhčovací misky nepijte.
14. Každý den doplňujte do zvlhčovací misky čerstvou kohoutkovou vodu a pravidelně ji čistěte. Pokud se produkt nepoužívá, vodu ze zvlhčovací misky vylijte. Ponechání vody ve zvlhčovací misce může způsobit množení plísní, bakterií a nepříjemných pachů. Ve vzácných případech mohou být takové bakterie zdravotním nebezpečím.

POZNÁMKA

– rušení rádia nebo televizoru-

Pokud tento produkt způsobí rušení příjmu rádia nebo televize, pokuste se opravit rušení jedním nebo více následujícími opatřeními:

1. Přeorientujte nebo přemístěte příjmovou anténu.
2. Zvětšete vzdálenost mezi přístrojem a radiovým/televizním přijímačem.
3. Zapojte produkt do zásuvky v jiném okruhu než je ten, do kterého je zapojený přijímač.
4. Vyhledejte pomoc u prodejce nebo zkušeného radiového/televizního technika.

UPOZORNĚNÍ VZTAHUJÍCÍ SE K INSTALACI

1. Umístěte produkt na rovný a stabilní povrch s dostatečným prouděním vzduchu. Silný vítr nebo prach proudící oknem může narušovat schopnost přístroje čistit vzduch a jeho výkonnost při čištění. Při umístění na vysoký koberec může produkt mírně vibrovat. Umístěte zařízení na rovný povrch, abyste předešli úniku vody z nádržky na vodu a zvlhčovací misky.
2. Vyhněte se místům, kde budou senzory vystavené přímému vánku nebo

průvanu (pokud má produkt senzory). Produkt by nemusel fungovat správně.

3. Vyhněte se používání na místech, kde se může přístroj dostat do kontaktu s nábytkem, látkami, nebo jinými předměty, které by mohly blokovat vstup/výstup vzduchu.
4. Vyhněte se místům vystaveným přímému slunečnímu záření. Mohlo by způsobit změnu tvaru nebo barvy produktu.
5. Produkt nepoužívejte na místech, kde bude vystaven kondenzaci nebo velkým teplotním změnám. Používejte ho ve vhodných podmínkách mezi 0–35 °C.
6. Přístroj nepoužívejte na místech, kde se tvoří mastnota nebo olejový kouř (například kuchyně). Povrch těla produktu může prasknout a v důsledku toho může dojít k poruše senzorů.
7. Aby byl produkt schopen sbírat prach, stačí, aby byl alespoň 3 cm od stěny. Mohlo by ale dojít ke znečištění okolních stěn nebo podlahy. Produkt udržujte v dostatečné vzdálenosti od stěny.
Stěna přímo za výstupy vzduchu a podlaha nebo koberec, na kterém je produkt umístěn, se mohou v průběhu času znečistit. Při dlouhodobém používání produktu pravidelně čistěte stěny, podlahu nebo koberec.
8. Neumísťujte produkt na horké předměty, jako jsou například sporáky nebo ohřívače, ani do jejich blízkosti a neumísťujte je tam, kde mohou přijít do kontaktu s párou.

UPOZORNĚNÍ VZTAHUJÍCÍ SE K FILTRU

1. Držte se pokynů v tomto manuálu a filtr řádně instalujte a udržujte ho (str. 8, 21).
2. Před umístěním filtru do hlavní části vyndejte filtry z plastového sáčku.
3. Přístroj nespouštějte bez správně vložených filtrů.
4. HEPA filtr a dezodorizační filtr nemyjte a nepoužívejte znovu.
Mytí nijak to nezlepší výkon filtru a může to způsobit zásah elektrickým proudem nebo poruchu zařízení.
5. Zařízení neprovozujte v místnostech, ve kterých je přítomen aerosolový

insekticid. Mohlo by dojít k tomu, že se pach insekticidu udrží v produktu a bude vypouštěn ze vzduchových výstupů.

UPOZORNĚNÍ VZTAHUJÍCÍ SE K PROVOZU

1. Neblokujte vstupní nebo výstupní vzduchové otvory.
2. Produkt obsluhujte vždy ve svislé poloze.
3. Při přenášení přístroje odstraňte nejdříve zvlhčovací misku, aby se nevyllila voda, a pak držte přístroj pomocí držadel nacházejících se na obou stranách.
4. Při přemísťování produktu ho vždy zdvihněte, pokud ho přemísťujete na nerovném povrchu, koberci nebo podlahové krytině, která se může snadno poškodit.
5. Když produkt přemísťujete za použití koleček, neměňte při jeho pohybu směr.
6. Při přesunování produktu pomocí koleček s ním pohybujte pomalu a v horizontálním směru.
7. Přístroj nespouštějte bez správně vložené zvlhčovací misky.
8. Při doplnění zvlhčovací misky zkontrolujte, že z misky neuniká žádná voda.
9. Nezapomeňte otřít všechny zbytky vody na zevnějšíku zvlhčovací misky.
10. Nepoužívejte horkou vodu (40 °C a více), chemické látky, aromatické látky. To by mohlo způsobit poškození zařízení nebo jeho selhání.
11. Používejte jen čerstvou vodu z vodovodního kohoutku. Používáním jiných zdrojů vody byste mohli pomoci množení plísní, hub a/nebo bakterií.
12. Když zvlhčovací misku držíte za rukojeť, netřeste s ní.

UPOZORNĚNÍ VZTAHUJÍCÍ SE K ÚDRŽBĚ

1. Držte se pokynů ohledně údržby uvedených v tomto manuálu (str. 18 - 21).
2. Zevnějšek čistěte jen jemným hadříkem.
3. Nepoužívejte jiné čisticí prostředky než

ty, které jsou uvedeny v tomto manuálu (str. 20). Nepoužívejte prchavé látky ani čisticí prostředky.

Povrch hlavní části by se mohl poškodit nebo popraskat, pokud by na něj působily silné korozivní čističe, benzín, ředidlo, lakovací prášek nebo mastnota. Zvlhčovací miska může způsobit deformace, ztrátu lesku, popraskání (únik vody). Kromě toho by nemusely správně fungovat senzory (pokud je produkt má).

4. Během údržby zadního panelu (předfiltru) na něj nepůsobte tak, aby se odřel.

5. To, jak často je třeba provádět údržbu (odstraňování vodního kamene), závisí na tvrdosti vody a množství nečistot v používané vodě; čím je voda tvrdší, tím častěji musíte vodní kámen odstraňovat.
6. Nevyjímejte plovák zvlhčovače. Pokud se plovák zvlhčovače vysune, postupujte dle pokynů na str. 20.
7. Při výměně filtrů nebo jiného příslušenství použijte díly uvedené v tomto manuálu.

BEZPEČNOSTNÍ OPATŘENÍ / OPATŘENÍ OHLEDNĚ FUNKCE WI-FI

UPOZORNĚNÍ

Při dálkovém ovládní čističky vzduchu

V případě dálkového ovládní zvenčí se může stát, že nebudete moci zkontrolovat aktuální stav čističky vzduchu a jejího okolí, a tedy ani situaci osob, které by mohly být v její blízkosti. Před použitím proto adekvátně zkontrolujte bezpečnost.

1. Přesvědčte se, že zástrčka je zcela zastrčená v zásuvce a na zástrčce ani na zásuvce není prach (ten by mohl způsobit přehřátí, vznícení, požár atd. vzhledem ke slabému nebo vadnému kontaktu).
2. Nezapomeňte předem zkontrolovat prostředí v okolí produktu, protože proudění vzduchu z produktu může způsobit neočekávanou situaci (např. spadnutí nestabilního předmětu), což může mít za následek požár, zranění nebo poničení vybavení domu.

UPOZORNĚNÍ K POUŽITÍ

1. Pro použití aplikace je nezbytný souhlas s „Podmínkami služeb“.
2. Přesvědčte se, že aplikace je aktuální.
3. Snímky obrazovek a ilustrace v této knížce slouží pro vysvětlení a mohou se od skutečného produktu lišit.
4. V případě špatného signálu se může stát, že nebude možné ovládat čističku vzduchu přes aplikaci. Aktuální provoz čističky vzduchu nemusí odpovídat

informacím v aplikaci.

5. Aby se předešlo nesprávnému provozu, doporučujeme zamykat chytré zařízení.
6. Při stažení a používání aplikace vám budou účtovány telekomunikační poplatky.

UPOZORNĚNÍ K WI-FI

Upozornění k použití a elektrické vlně

1. Použití aplikace není zaručeno v níže uvedeném prostředí:
 - a. Poblíž bezdrátového komunikačního zařízení Bluetooth® používajícího stejnou frekvenci (2,4 Ghz) jako produkt.
* Slovní ochranná známka Bluetooth® je registrovanou ochrannou známkou vlastněnou společností Bluetooth SIG, . Inc.
 - b. Poblíž produktu, který vydává magnetické pole (např. mikrovlnná trouba).
 - c. Poblíž místa se statickou elektřinou.
 - d. Poblíž místa, kde může dojít k radiovému rušení.
 - e. Poblíž dalších bezdrátových komunikačních zařízení.
2. Bezdrátové spojení a výkon nelze zaručit pro všechny routery nebo všechny okolnosti daného prostředí. Wi-Fi spojení může být nestabilní na následujících místech:
 - a. Uvnitř budov z betonu, vyztužující oceli nebo kovu.
 - b. Poblíž překážek.
 - c. Poblíž bezdrátového komunikačního

zařízení používajícího stejnou frekvenci.

3. Wi-Fi tohoto produktu odpovídá kanálu 1–13. Nedokáže komunikovat s routery nastavenými na jiné kanály.

Upozornění ohledně osobních informací (souvisejících s bezpečností)

1. Používání Wi-Fi zařízení s sebou nese možnost odposlechů bez ohledu na nastavení bezpečnostního kódu.
2. Dbejte, abyste používali síť, kterou spravujete vy sami.

3. Při prodeji, likvidaci nebo předání třetí osobě proveďte inicializaci zařízení. Viz str. 16, kde jsou informace o inicializaci.

PROVOZNÍ PRINCIP

FUNKCE

Unikátní kombinace technologií úpravy vzduchu

Plasmacluster

Plasmacluster upravuje vzduch podobně jako se v přírodě čistí životní prostředí emitováním rovnováhy pozitivních a negativních iontů.



HIGH-DENSITY 7000 *

„Plasmacluster“ a „Device of a cluster of grapes“ jsou ochranné známky Sharp Corporation.

* Číslo ve značce této technologie označuje přibližný počet iontů dodaných do 1 cm³ vzduchu; měření se provádí zhruba uprostřed relevantní podlahové plochy místnosti (1,2 m nad úrovní podlahy) při umístění produktu blízko ke stěně v nastavení režimu MED.

Trojité filtrační systém + Zvlhčení

Předfiltr

Předfiltruje částice prachu větší než přibližně 240 mikronů.

Dezodorizační filtr

Dezodorizační filtr absorbuje mnoho běžných pachů v domácnosti.

HEPA filtr

HEPA filtr zachytává 99,97 % částic s velikostí 0,3 mikronů a větších.

Funkce zvlhčování

Příjemná vlhkost v interiéru udržuje vaši pokožku a krk zvlhčené a zdravé.

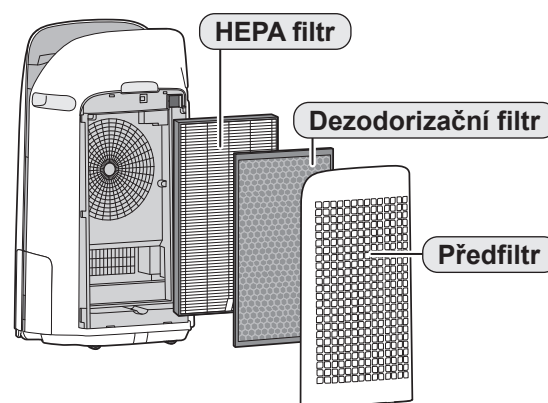

Unikátní proudění vzduchu

Výkonné sání vzduchu a unikátní proudění vzduchu rychle a účinně zachytává prach a další částice.

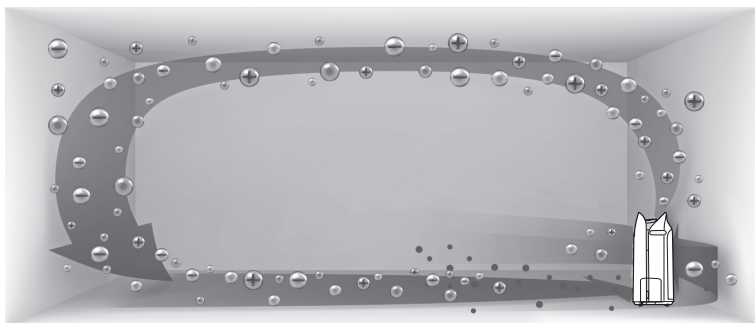

Rychlejší proudění vzduchu pod úhlem 20° zachytává prach z místnosti na nižší úrovni a účinněji ji čistí.

Plasmacluster dokáže odstranit statickou elektřinu, čímž zabraňuje tomu, aby se prach zachytával na stěnách a jiném povrchu.

Informace o produktu a příslušenství

Naskenováním QR kódu získáte víc informací o čističkách vzduchu Sharp.



Pročtěte si je ještě před zahájením obsluhy své čističky vzduchu.

Čistička vzduchu nasává vzduch z místnosti skrze vzduchový vstup, nechá vzduch projít přes předfiltr, dezodorizační filtr a HEPA filtr uvnitř přístroje, a pak vypustí vzduch přes vzduchový výstup. HEPA filtr dokáže odstranit 99,97 % prachových částic o velikosti 0,3 mikronů a větších, které procházejí přes filtr, a také pomáhá absorbovat pachy. Dezodorizační filtr postupně absorbuje pachy během jejich procházení filtrem.

Některé pachy absorbované filtrem se mohou časem rozložit a způsobit další pachy. V závislosti na prostředí, ve kterém se přístroj používá, především, když se výrobek používá v extrémních prostředích (podstatně horších než je běžné používání v domácnosti), tyto pachy mohou být v krátkém čase intenzivnější než se očekává. Jestli pachy přetrvávají, měli byste vyměnit filtry.

Pokud minerály v kohoutkové vodě přilnou k filtrům a ztvrdnou a zbělají, vstřebávají pachy v místnosti, což může způsobit emise nepříjemného pachu v okamžiku, kdy je zvlhčovací filtr suchý. (Liší se v závislosti na kvalitě vody a dalších faktorech.)

Pokud k tomu dojde, proveďte údržbu filtru. (Strana 19)

POZNÁMKA

- Čistička vzduchu je navržena tak, aby odstraňovala prach a pachy ve vzduchu. Čistička vzduchu není určena k odstraňování škodlivých plynů jako je například oxid uhličitý obsažený v cigaretovém kouři. Čistička vzduchu nedokáže zápach zcela odstranit, je-li zdroj zápachu stále přítomen.

NÁZVY ČÁSTÍ

HLAVNÍ ČÁST

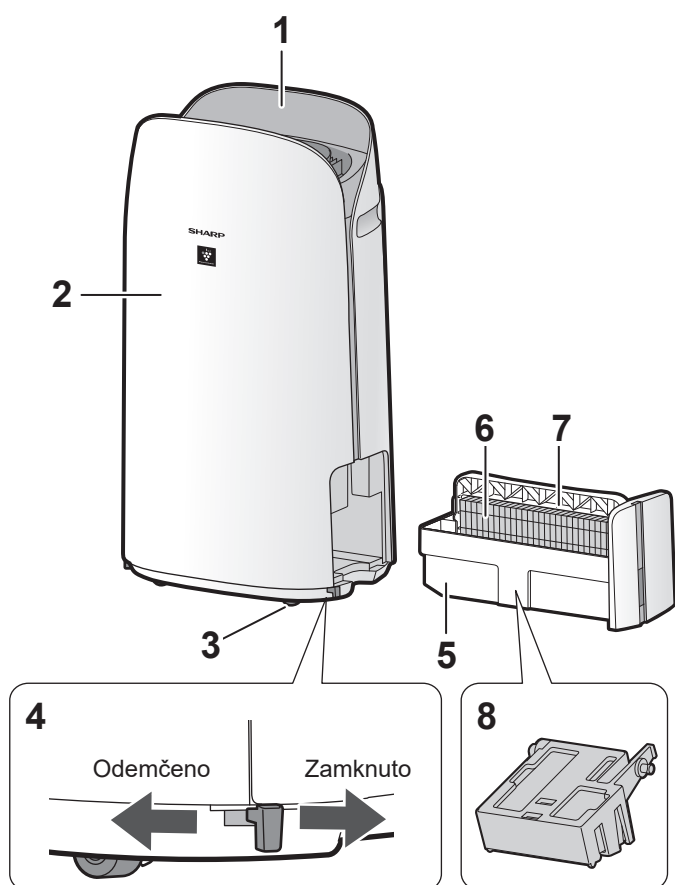

1	Ovládací panel / displej
2	Hlavní část
3	Pojízdné kolečko (4 x)
4	Zarážka kolečka (pravá a levá)
5	Zvlhčovací miska
6	Zvlhčovací filtr
7	Rukojeť zásobníku
8	Plovák zvlhčovače
9	Odvod vzduchu
10	Rukojeť (2 x)
Filtr senzoru	
11	Senzor (interní) Citlivý prach / Pach / Teplota / Vlhkost
12	HEPA filtr
13	Dezodorizační filtr
14	Zadní panel (předfiltr)
15	Přívod vzduchu
16	Napájecí kabel
17	Zástrčka napájecího kabelu

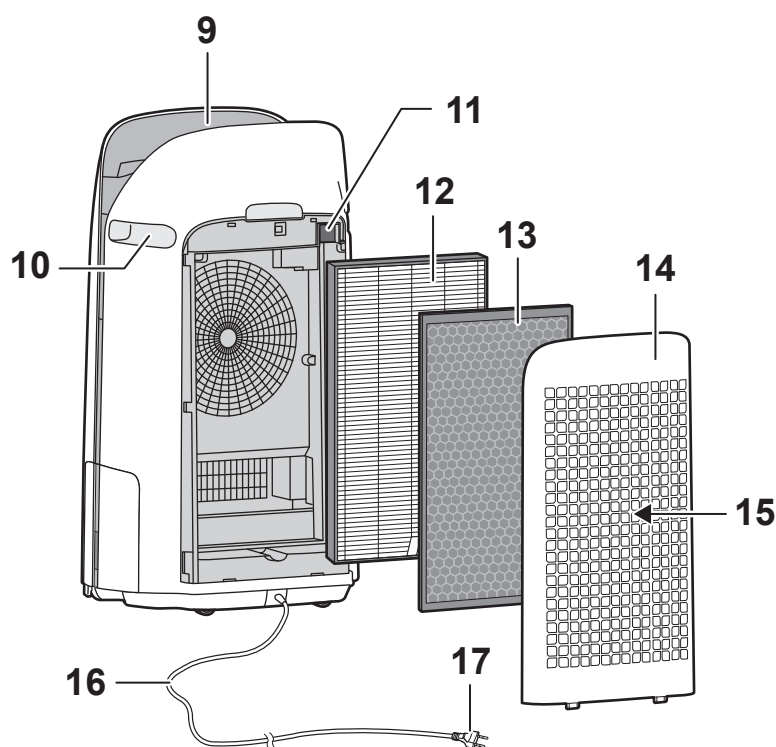

SVĚTELNÝ SENZOR

Když se kontrolka osvětlení (jas displeje) nastaví na „Auto“, kontrolky Displej a Ukazatel čistoty se automaticky ZAPNOU nebo VYPNOU, na základě jasů v místnosti. (Strana 15)

POZNÁMKA

Detekční rozsah světelného senzoru

Neinstalujte produkt v následujících místech. Světelný senzor nemusí fungovat správně.

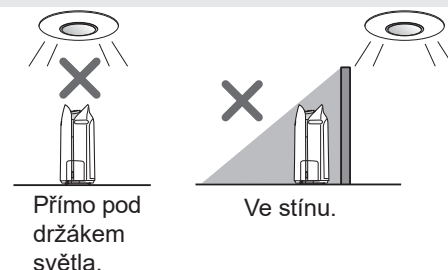

OVLÁDACÍ PANEL / DISPLEJ

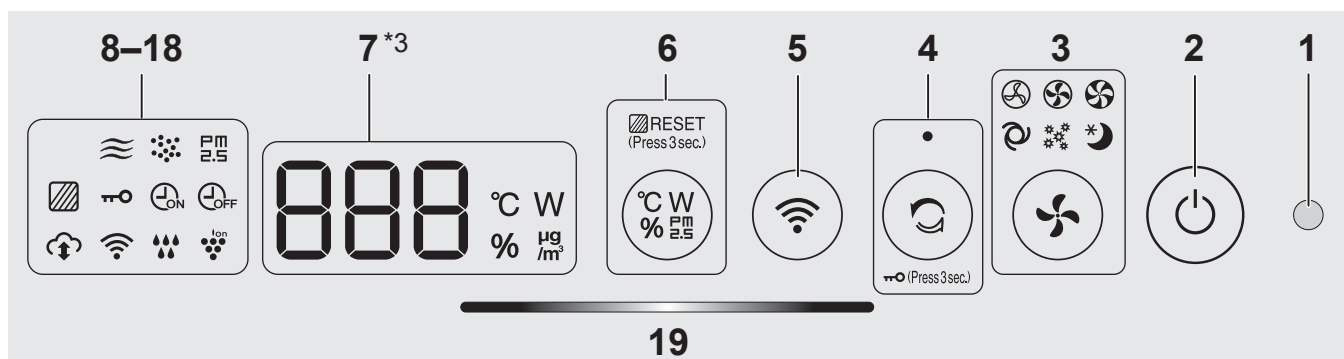

1	Světelný senzor
2	Vypínač
3	Tlačítko Režim, kontrolky (bílá)
4	Tlačítko čisticí iontové sprchy, kontrolka (bílá) Tlačítko Dětský zámek (Stiskněte na 3 vteřiny) *2
5	Tlačítko Wi-Fi
6	Tlačítko pro zapnutí displeje Tlačítko pro resetování filtru, lampa (bílá) (Stiskněte a podržte 3 vteřiny) *2
7	<p>Displej *3</p> <ul style="list-style-type: none"> • Teplota Zobrazí se teplota 0 °C až 50 °C. -1 °C nebo více Lo °C ↔ 25 °C ↔ Hi °C 51 °C nebo více • Vlhkost Zobrazí se vlhkost 25 % až 75 %. 24 % nebo méně Lo % ↔ 55 % ↔ Hi % 76 % nebo více • Koncentrace PM2.5 *4 Zobrazí se PM2.5 10 µg/m³ (mikrogramů na kubický metr vzduchu) až 499 µg/m³. 9 µg/m³ nebo méně Lo µg/m³ ↔ 34 µg/m³ ↔ Hi µg/m³ 500 µg/m³ nebo více • Výkon Zobrazuje výkon aktuálního provozu. 20 W
8	Kontrolka PM2.5 (bílá) Upozorní, pokud citlivý senzor prachu zaznamená mikroskopický prach. PM 2.5
9	Kontrolka Prach (bílá) Upozorní, pokud citlivý senzor prachu zaznamená obvyklý prach.
10	Kontrolka zápachu (bílá) Označuje pachy zjištěné detektorem pachů.
11	Indikátor vypnutí časovače (bílá) *1
12	Indikátor zapnutí časovače (bílá) *1
13	Kontrolka Dětský zámek (bílá)

14	Kontrolka údržby filtru (oranžová)
15	Kontrolka Plasmacluster Ion (bílá)
16	<p>Kontrolka zvlhčování (bílá) </p> <ul style="list-style-type: none"> • Rozsvícená: Zvlhčování zapnuto • Vypnutá: Zvlhčování vypnuto • Bliká: do produktu je potřeba doplnit vodu (Kontrolka bliká 10 vteřin a pak se vypne.)
17	Kontrolka Wi-Fi (bílá) Rozsvítí se, když je čistička vzduchu připojena k routeru.
18	Kontrolka cloudových služeb (bílá) *1 Rozsvítí se, když je čistička vzduchu napojená na cloudovou službu Sharp.
19	<p>Ukazatel čistoty Ukazuje čistotu vzduchu v místnosti v 5 barevných fázích.</p> <p>Čistý Modrá ↑ Nečistý Žlutý (blikající) ↓ Červená (rychle blikající)</p>

*1: Kontrolky č. 11, 12 a 18 se rozsvítí pouze při používání aplikace.

*2: Stiskněte a podržte na 3 vteřiny nebo déle.

*3: Zobrazená čísla jsou přibližná.

*4: Polévatý prach, částice s průměrem 2,5 mikrometrů nebo méně.

PŘED PRVNÍM POUŽITÍM

INSTALACE FILTRU

- Aby se zachovala kvalita filtru, je vložen do produktu a zabalený v plastovém sáčku.
- Před instalací nebo vyměňováním filtru nezapomeňte produkt vypnout a odpojit ze zásuvky.



1. Odstraňte zadní panel.

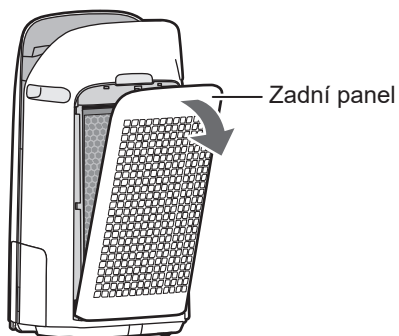

2. Vyndejte filtr z plastového sáčku.

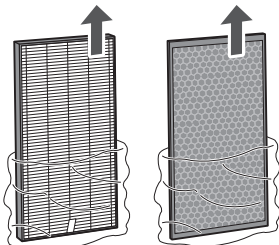

3. Filtry nainstalujte ve správném pořadí, jak je zobrazeno.

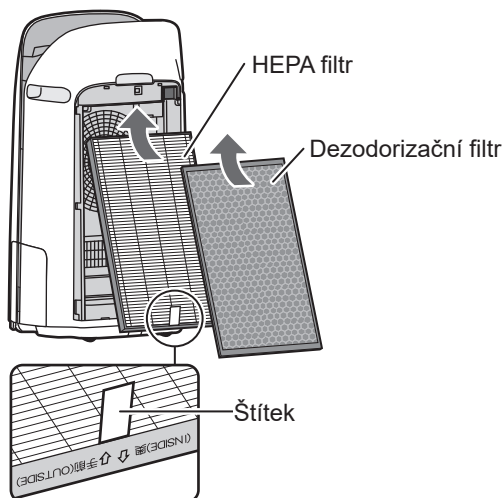

4. Nasadte zadní panel.



POZNÁMKA

- Pokud není zadní panel správně instalovaný, zobrazí se na displeji „“ a zastaví se provoz. (Str. 22)
- Při výměně filtrů doporučujeme, abyste si zaznamenali datum zahájení používání.
- Nespouštějte produkt bez vložených filtrů.

DOPLNĚNÍ ZVLHČOVACÍHO ZÁSObNÍKU

- Při zvlhčování naplňte zvlhčovací zásobník vodou.
- Když neprovádíte zvlhčování, vylijte vodu ze zvlhčovacího zásobníku.

1. Vytáhněte zvlhčovací zásobník.

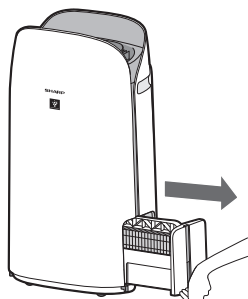

POZNÁMKA

- Při vyndávání a vkládání zvlhčovacího zásobníku dávejte pozor, abyste nevylili žádnou vodu.

2. Naplňte zvlhčovací zásobník vodou z kohoutku pomocí způsobu „A“ nebo „B“.

A

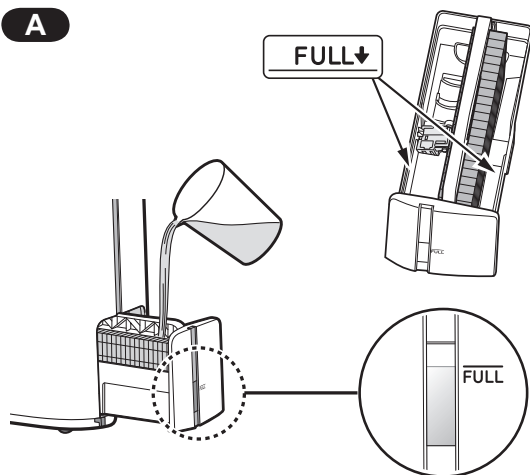

B

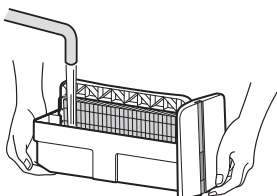

POZNÁMKA

- Když je zvlhčovací zásobník naplněný vodou, vyplave plovák zvlhčovače nahoru.
- Vodu do něj doplňujte pomalu, aby nedošlo k jejímu rozstříkání.
- Nenalévejte vodu nad ukazatel „FULL“ (naplněno).
- Při přenášení zvlhčovacího zásobníku ho držte oběma rukama nebo za rukojeť.
- Pokud se zvlhčovací zásobník znečistí nebo pokud z něj vychází ztuhlý zápach, vyčistěte ho.

3. Opatrně vložte zvlhčovací zásobník.

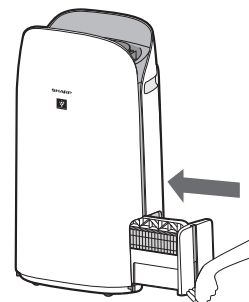

Rukojeť zásobníku

- Při držení a přenášení zvlhčovacího zásobníku použijte rukojeť zásobníku.

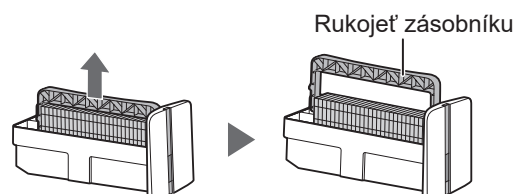

- Při čištění zvlhčovacího filtru můžete otočit rukojeť zásobníku na stranu.

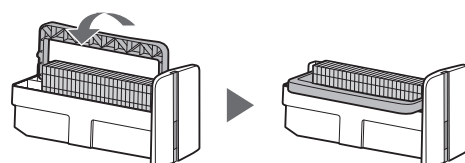

- Po vyčištění vraťte rukojeť zásobníku zpět do její původní pozice.

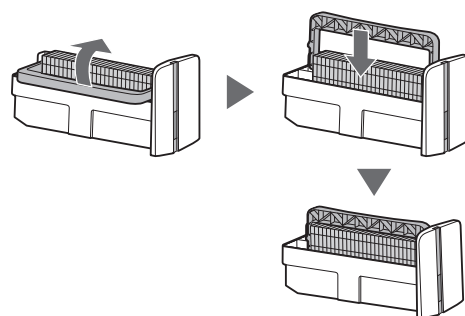

POZNÁMKA

- Rukojeť zásobníku dejte před instalací do původní pozice.

OVLÁDÁNÍ

NASTAVENÍ Wi-Fi

DŘÍV NEŽ ZAČNETE

- Propojením vaší čističky vzduchu s chytrým zařízením můžete čističku používat pohodlnějším způsobem.

Přesvědčte se, že je vaše chytré zařízení napojeno na Wi-Fi síť 2,4 GHz.

Přístupové místo (router) s WPS

- Doporučenou metodou šifrování je WPA2 (AES).

Přesvědčte se, že vaše chytré zařízení splňuje minimální softwarové požadavky (od září 2022):

- Chytré telefony/tablety se systémem Android 8 nebo novějším
- iPhones, iPod touch, iPads s iOS 12 nebo novější

Wi-Fi specifikce produktu

- Bezdrátová LAN: IEEE802.11b/g/n
- Frekvenční rozsah: frekvenční pásmo 2,4 GHz

Obchodní značky

- „Wi-Fi®“ je registrovaná obchodní značka organizace Wi-Fi Alliance®.
- „Android“ je obchodní značka organizace Google Inc.
- „iPhone“, „iPod touch“, „iPad“ jsou registrované obchodní značky a obchodní značky organizace Apple Inc.
- Další názvy společností, korporátní názvy a názvy produktů zmíněné v těchto manipulačních pokynech jsou obchodní značky a registrované obchodní značky každé společnosti.

PRVOTNÍ SPUŠTĚNÍ

POZNÁMKA

- Při párování chytrého zařízení s čističkou vzduchu se přesvědčte, že jsou oba produkty napojené na stejný router.

① STAŽNÍ A PŘIHLÁŠENÍ

1. Nainstalujte si příslušnou aplikaci do svého chytrého zařízení.

- Je dostupná v Apple Store nebo Google Play.
- Naskenujte QR kód na straně 5 a zobrazte si informace o produktu.

2. Připojte své chytré zařízení k routeru a spusťte aplikaci.

Řiďte se pokyny v aplikaci.

i. Prostudujte si „Pravidla ochrany soukromí a použití údajů“ a „Podmínky použití“.

ii. Zadejte své datum narození.

iii. Přihlaste se pomocí svého účtu Sharp (SHARP ID).

- Pokud nemáte SHARP ID, zaregistrujte se a vytvořte si SHARP ID.

iv. Zadejte název pro své chytré zařízení.

② PŘIPOJENÍ ČISTIČKY VZDUCHU A ROUTERU

POZNÁMKA

- Pokud máte na routeru skryté nastavení nebo filtrovací nastavení MAC, zrušte je.
- Síťové ID produktu je zobrazeno jako „AP-SHARP-XX“ (přičemž XX je 2místné číslo pod produktovou adresou MAC).

1. Klikněte na „☰“ v levé horní části obrazovky „Hlavní stránka“ a zvolte „Párování“ ⇨ „Spojování s routerem“.

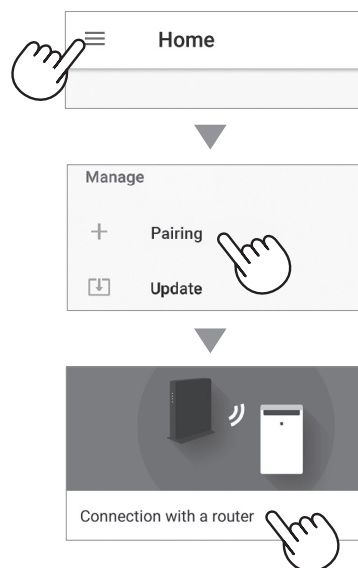

2. Postupujte podle instrukcí v aplikaci.

- Pokud se po zvukovém znamení rozsvítí kontrolka Wi-Fi, proběhlo spojení úspěšně.

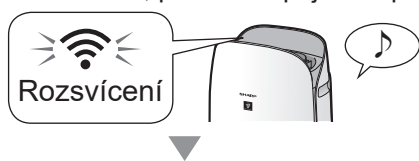

Klikněte na „DALŠÍ“.

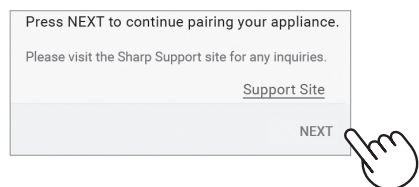

3 SPOJENÍ MEZI ČISTIČKOU VZUCHU A CHYTRÝM ZAŘÍZENÍM

1. Klikněte na „Párovat“ u čističku vzduchu, kterou chcete spárovat.

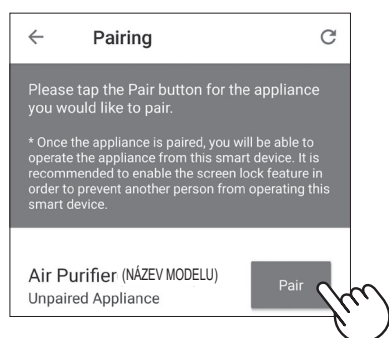

- Pokud nevidíte výše uvedenou obrazovku, klikněte na „☰“ na obrazovce „Hlavní stránka“ a zvolte „Párování“ ⇨ „Již spojeno s routerem“.

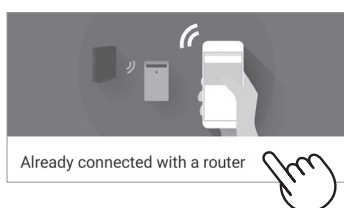

2. Postupujte podle instrukcí v aplikaci.

- Pokud se po zvukovém znamení rozsvítí kontrolka Wi-Fi, proběhlo spojení úspěšně.



PRVOTNÍ SPUŠTĚNÍ je dokončeno.

Jak nastavit zapínání/vypínání Wi-Fi po dokončení PRVOTNÍHO SPUŠTĚNÍ

Pokud budete chtít Wi-Fi vypnout:



Stiskněte a podržte 3 vteřiny

POZNÁMKA

- Vypnutí Wi-Fi způsobí, že nebudete moci ovládat čističku vzduchu příslušnou aplikaci.

Pokud budete chtít Wi-Fi zase zapnout:

(Jak obnovit Wi-Fi připojení k původní síti.)



Stiskněte a podržte 3 vteřiny

Když stisknete tlačítko Wi-Fi, bude blikat kontrolka Wi-Fi. Během 3 minut uslyšíte čtyři krátká pípnutí. Někdy se po pípnutí rozsvítí kontrolka Wi-Fi a obnoví se Wi-Fi připojení k původní síti. Nyní můžete znovu používat příslušnou aplikaci k ovládání čističky vzduchu.

POZNÁMKA

- Zapnutí/Vypnutí Wi-Fi můžete nastavit také z „☰“: Zapnutí/Vypnutí Wi-Fi adaptéru“. (Strana 14, 16)
V takovém případě se automaticky obnoví Wi-Fi připojení k routeru.
- Opětovné připojení k bezdrátovému routeru může po opětovném zapnutí Wi-Fi trvat několik minut.

START/STOP

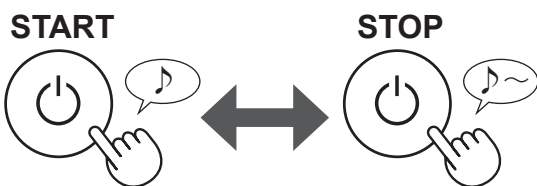

POZNÁMKA

- Když se produkt spustí, běží ve stejném režimu, který byl použitý naposledy.

REŽIM ČISTIČÍ IONTOVÉ SPRCHY

Produkt uvolňuje ionty Plasmacluster při maximálním proudění vzduchu po dobu 10 minut. Poté čistička vzduchu běží po dobu 50 minut při plné rychlosti ventilátoru.

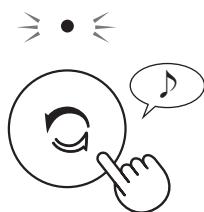

POZNÁMKA

- Po 60 minutách, kdy se ukončí tento cyklus, se produkt vrátí do předchozího provozního režimu. Během tohoto chodu lze provést změnu na jiné režimy.
- Ionty Plasmacluster nelze „VYPNOUT“.

VYBERTE OBJEM VZDUCHU A REŽIM

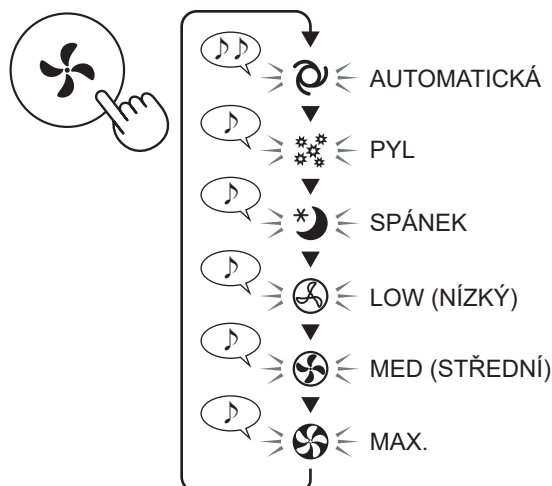

AUTOMATICKY:



Rychlost ventilátoru je automaticky řízená v závislosti na šesti detekcích. (PM2.5 / Běžný prach / Zápach / Teplota / Vlhkost / Světlo)

PYL:



Citlivost senzoru prachu se automaticky zvýší a citlivý prachový senzor rychle detekuje nečistoty, jako je prach a pyl, a provede výkonné vyčištění vzduchu.

SPÁNEK:



Produkt poběží velmi potichu a rychlost ventilátoru se automaticky přepne podle množství nečistot ve vzduchu a jasu v místnosti.

Když se světelná kontrolka nastaví na „Auto“, displej a kontrolka čistoty automaticky zhasnou.

SPÍNAČ DISPLEJE

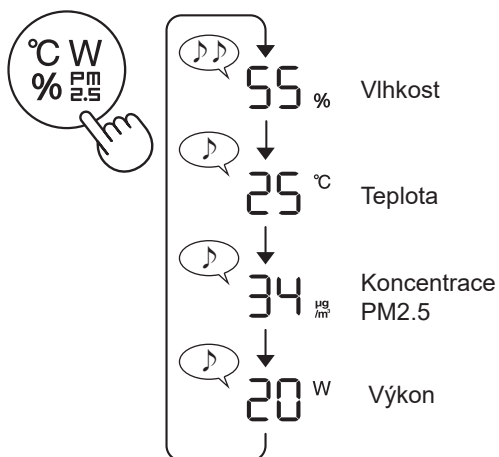

DĚTSKÝ ZÁMEK

Ovládací panel bude zamknutý.

(je-li produkt ZAP. nebo VYP.)

ZAPNUTO

ZRUŠENÍ

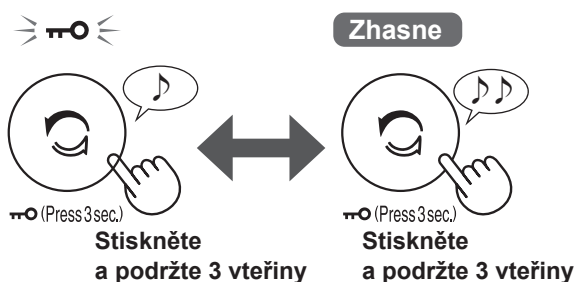

POZNÁMKA

- V režimu dětského zámku je možné vypnout Wi-Fi.

TÝDENNÍ PLÁNOVAČ: POUZE APLIKACE

ZAPNUTÍ ČASOVAČE:



Na čističce můžete nastavit týdenní plánovač, aby se v konkrétní den a čas zapnul konkrétní režim. Když je nastavený plánovač, bude svítit Indikátor zapnutí časovače.

VYPNUTÍ ČASOVAČE:



Na čističce můžete nastavit týdenní plánovač, aby se v konkrétní den a čas vypnul provoz. Když je nastavený plánovač, bude svítit Indikátor vypnutí časovače.

JAK MĚNIT RŮZNÁ NASTAVENÍ

• Funkce produktu a Wi-Fi můžete změnit podle str. 15–18.

1. Vypněte produkt.

2.



Stiskněte a podržte 3 vteřiny

Při nastavování Wi-Fi

Změňte „F“ až „A“.



Nastavit



Nastavení produktu F 1

Nastavení Wi-Fi A 1

3. Zvolte „Číslo funkce (F1–F7 nebo A1–A8)“ podle str. 15–18.

Jít vpřed



nebo

Jít zpět



Nastavení produktu

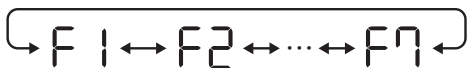

Nastavení Wi-Fi

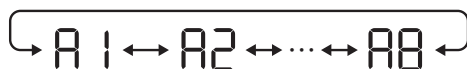

Nastavit



4.

Při nastavování Wi-Fi

Na stranách 16–18 naleznete podrobnosti o každé z funkcí.

Při nastavování produktu

Zvolte „Číslo nastavení (01–03)“ podle str. 15.

Jít vpřed



nebo

Jít zpět



Nastavit



5. Dokončete nastavení.









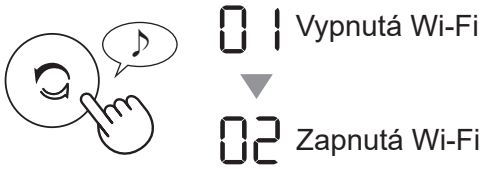

Zhasne

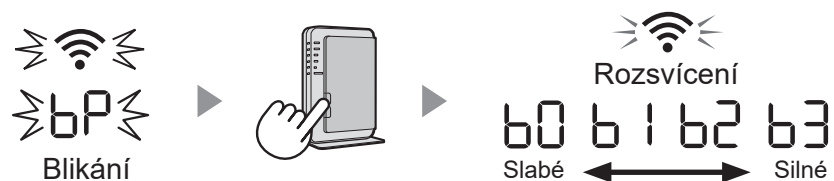

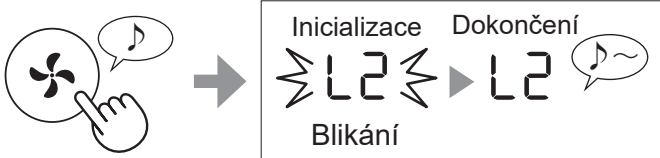
FUNKCE PRODUKTU (F1–F7)

Funkce	Nastavení
<p>F1 <u>Nastavení světla</u> Můžete si nastavit stupeň jasu displeje a kontrolky čistoty.</p>	<p>01 VYPUTO Při nastavení na Vypnuto se po spuštění provozu na 8 vteřin rozsvítí „Ztlumení světla“ a pak kontrolka zhasne. Některé kontrolky, které vyžadují upozornění, ale zůstanou ztlumené.</p> <p>02 Tlumené</p> <p>03 Automaticky (výchozí) Světlo se automaticky ZAPNE nebo VYPNE v závislosti na jasu v místnosti.</p> <ul style="list-style-type: none"> • Místnost je jasná: kontrolka je ZAPNUTÁ • Místnost je tmavá: kontrolka je VYPNUTÁ. <p>I když je místnost jasná, kontrolka při provozu v režimu spánku zhasne.</p>
<p>F2 <u>ZAPNUTÍ/VYPNUTÍ iontů Plasmacluster</u></p>	<p>01 OFF (VYPNUTO)</p> <p>02 ZAPNUTO (výchozí)</p>
<p>F3 <u>Automatický restart</u> Pokud je produkt odpojený nebo pokud dojde k výpadku napájení, produkt se po obnovení napájení spustí v předchozím nastavení.</p>	<p>01 Zrušení</p> <p>02 ZAPNUTO (výchozí)</p>
<p><u>Nastavení citlivosti senzoru (F4 - F6)</u></p> <p>F4 Světelný senzor</p> <hr/> <p>F5 Citlivý prachový senzor</p> <hr/> <p>F6 Pachový senzor</p>	<p>01 Nízká</p> <p>02 Standardní (výchozí)</p> <p>03 Vysoký</p>
<p>F7 <u>Nastavení indikátoru zvuku</u> Produkt můžete nastavit tak, aby se při vyprázdnění zvlhčovacího zásobníku ozvalo pípnutí.</p>	<p>01 Zrušení (výchozí)</p> <p>02 ZAPNUTO</p>

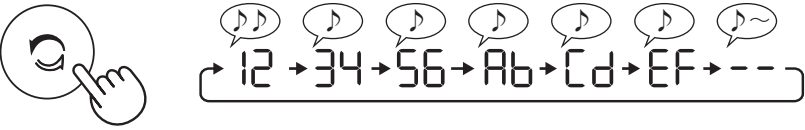
FUNKCE Wi-Fi (A1–A8)

Funkce	Nastavení
<p>A1 <u>Zapnutí/vypnutí Wi-Fi adaptéru</u></p>	<ol style="list-style-type: none"> Zvolte „A1“ – postupujte při tom podle kroků 1–3 na str. 14. Stiskněte tlačítko „Čistící iontová sprcha“ a zvolte nastavení „01“ nebo „02“.  Dokončení  <div style="border: 1px solid gray; padding: 5px; background-color: #f0f0f0;"> <p>POZNÁMKA</p> <ul style="list-style-type: none"> Když se nastavování čísla („01“ nebo „02“) změní, bude se čtvereček na displeji otáčet, dokud nedojde k dokončení nastavení. Když bude nastavení dokončeno, zobrazí se „A2“. </div>
<p>A2 <u>Wi-Fi připojení pomocí routeru (s tlačítkem WPS)</u></p>	<ol style="list-style-type: none"> Zvolte „A2“ – postupujte při tom podle kroků 1–3 na str. 14. Poté, co se zobrazí „bP“, stiskněte tlačítko WPS (chráněná Wi-Fi) na routeru.  Dokončení  <p>Po připojení se zobrazí stupeň příjmu. Pokud se zobrazí „bE“, došlo k chybě. Přesvědčte se, že router funguje správně a zkuste to znovu.</p>
<p>A4 <u>Inicializace funkce Wi-Fi</u></p>	<ol style="list-style-type: none"> Zvolte „A4“ – postupujte při tom podle kroků 1–3 na str. 14. Poté, co se zobrazí „A4“, stiskněte tlačítko „Režim“. Pokud se zobrazí „dE“, došlo k chybě. Zkuste to znovu.  Dokončení  <div style="border: 1px solid gray; padding: 5px; background-color: #f0f0f0;"> <p>POZNÁMKA</p> <ul style="list-style-type: none"> Pokud inicializujete čističku vzduchu, která už je připojená na Wi-Fi, vymažte registraci zařízení z aplikace. </div>

Funkce	Nastavení														
<p>A6 <u>Potvrzení adresy MAC</u></p>	<ol style="list-style-type: none"> Zvolte „A6“ – postupujte při tom podle kroků 1–3 na str. 14. Stisknutím tlačítka „Čističí iontová sprcha“ zobrazíte adresu MAC. Například: V případě, že je adresa MAC „12:34:56:AB:CD:EF“.  <ol style="list-style-type: none"> Dokončení 														
<p>A7 <u>Zobrazení statusu Wi-Fi sítě</u></p>	<ol style="list-style-type: none"> Zvolte „A7“ – postupujte při tom podle kroků 1–3 na str. 14. Poté, co se na několik vteřin zobrazí „ – “, se zobrazí síťový status Wi-Fi adaptéru. <table border="1" data-bbox="539 880 1444 1413"> <tbody> <tr> <td></td> <td>Připojení je stabilní</td> </tr> <tr> <td></td> <td>Wi-Fi adaptér je vypnutý ⇒ Zapněte Wi-Fi adaptér.</td> </tr> <tr> <td></td> <td>Router není registrovaný ⇒ Provedte Wi-Fi připojení s routerem.</td> </tr> <tr> <td></td> <td>Nastavení propojení s aplikací není provedeno ⇒ Provedte nastavení propojení s chytrým zařízením.</td> </tr> <tr> <td></td> <td>Chyba síťového Wi-Fi adaptéru ⇒ Vypněte Wi-Fi adaptér a po chvíli ho znovu zapněte.</td> </tr> <tr> <td></td> <td>Síťová chyba mezi čističkou vzduchu a routerem ⇒ Potvrďte síťový status routeru.</td> </tr> <tr> <td></td> <td>Chyba síťových služeb ⇒ Vypněte čističku vzduchu, potvrďte status internetu a pak to zkuste znovu.</td> </tr> </tbody> </table> <ol style="list-style-type: none"> Dokončení 		Připojení je stabilní		Wi-Fi adaptér je vypnutý ⇒ Zapněte Wi-Fi adaptér.		Router není registrovaný ⇒ Provedte Wi-Fi připojení s routerem.		Nastavení propojení s aplikací není provedeno ⇒ Provedte nastavení propojení s chytrým zařízením.		Chyba síťového Wi-Fi adaptéru ⇒ Vypněte Wi-Fi adaptér a po chvíli ho znovu zapněte.		Síťová chyba mezi čističkou vzduchu a routerem ⇒ Potvrďte síťový status routeru.		Chyba síťových služeb ⇒ Vypněte čističku vzduchu, potvrďte status internetu a pak to zkuste znovu.
	Připojení je stabilní														
	Wi-Fi adaptér je vypnutý ⇒ Zapněte Wi-Fi adaptér.														
	Router není registrovaný ⇒ Provedte Wi-Fi připojení s routerem.														
	Nastavení propojení s aplikací není provedeno ⇒ Provedte nastavení propojení s chytrým zařízením.														
	Chyba síťového Wi-Fi adaptéru ⇒ Vypněte Wi-Fi adaptér a po chvíli ho znovu zapněte.														
	Síťová chyba mezi čističkou vzduchu a routerem ⇒ Potvrďte síťový status routeru.														
	Chyba síťových služeb ⇒ Vypněte čističku vzduchu, potvrďte status internetu a pak to zkuste znovu.														

Funkce	Nastavení
<p>AB</p> <p>Wi-Fi připojení pomocí routeru (bez tlačítka WPS)</p> <p>- Režim AP (přístupový bod) -</p>	<ol style="list-style-type: none"> Zvolte „AB“ – postupujte při tom podle kroků 1–3 na str. 14. Proveďte Wi-Fi připojení čističky vzduchu a routeru podle obrazovky aplikace. <p>Informace o dalších operacích naleznete v aplikaci.</p> <p>Při nastavování spojení mezi produktem a routerem bliká „bP“ a „“.</p> <div data-bbox="539 465 1107 577" style="border: 1px solid black; padding: 5px; text-align: center;"> <p>b0 b1 b2 b3 </p> <p>Slabé ← → Silné Rozsvícení</p> </div> <p>Po připojení se zobrazí stupeň příjmu. Pokud se zobrazí „bE“, došlo k chybě. Potvrďte router a zkuste to znovu.</p>

PÉČE A ÚDRŽBA

PÉČE

- K udržení optimálního výkonu této čističky vzduchu musíte produkt včetně filtru pravidelně čistit.
- Před prováděním údržby nebo výměnou příslušenství nezapomeňte produkt vypnout a odpojit ze zásuvky.

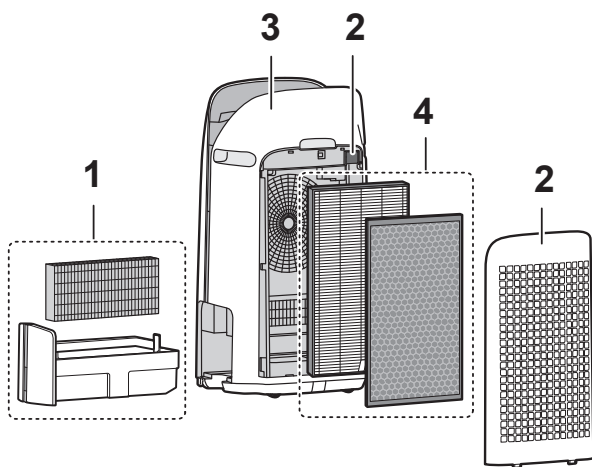

	Místo	Strana
1	Zvlhčovací filtr / Zvlhčovací zásobník	19
2	Zadní panel / Filtr s čidlem	20
3	Hlavní část	20
4	HEPA filtr / dezodorační filtr	21

KONTROLKA ÚDRŽBY FILTRU

Je-li souhrnné období provozu nebo doba naplnění vodou delší než zhruba 720 hodin, rozsvítí se kontrolka Údržba filtru.

- Nepočítá čas, kdy je produkt odpojený ze sítě.
- 30 dní x 24 hodin = 720 hodin

Toto je připomenutí k provedení níže popsané údržby zvlhčovacího filtru a zásobníku, hlavní části, zadního panelu a čidel.

Po provedení údržby zapojte zástrčku do zásuvky a stiskněte tlačítko pro vypnutí/zapnutí. Poté stiskněte tlačítko pro reset filtru a podržte ho 3 vteřiny. Proveďte tím reset kontrolky údržby filtru.

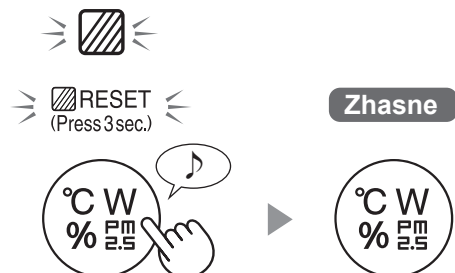

Stiskněte a podržte 3 vteřiny

ZVLHČOVACÍ FILTR / ZVLHČOVACÍ ZÁSObNÍK

CYKLUS VÝMĚNY A ÚDRŽBY

Název části	Cyklus údržby	Maximální provozní životnost	Model náhradního filtru
Zvlhčovací filtr	Když z výstupu vzduchu vychází zápach nebo jednou měsíčně.	5 roky*1	UZ-KCP1MF

*1: Příslušná aplikace vás podle používání spotřebiče upozorní, kdy je třeba určitou součást vyměnit.

ÚDRŽBA

1. Vyjměte zvlhčovací filtr a zásobník.

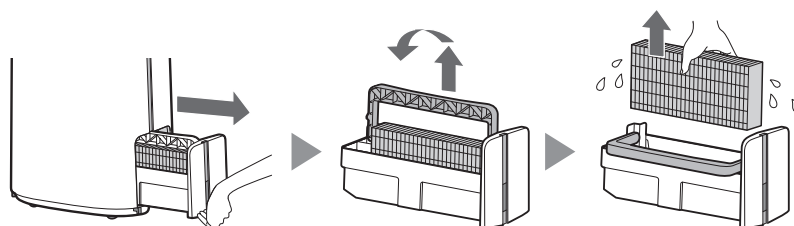

2. Opláchněte velkým množstvím vody.

- Nevyjímejte plovák zvlhčovače. Pokud se vysune, postupujte dle pokynů na str. 20.
- Na straně 20 najdete pokyny, jak čistit zvlhčovací filtr, pokud je hodně znečištěný.



3. Nasaďte zvlhčovací filtr a zásobník.

- Po provedení údržby dejte části na správná místa.

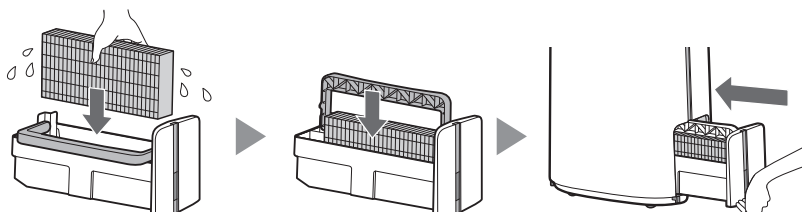

VÝMĚNA

Informace o instalaci filtru při výměně naleznete na této straně.

- Nákup náhradního filtru konzultujte se svým prodejcem.
- Používejte pouze filtry určené k použití s tímto produktem.
- Naskenujte QR kód na straně 5 a zobrazte si více informací o produktu a příslušenství.

Při výměně filtru doporučujeme, abyste si zaznamenali datum zahájení používání.

Likvidace filtrů

Vybraný filtr zlikvidujte v souladu s místními zákony a nařízeními.

Materiály zvlhčovacího filtru: Polyester, viskózní vlákno

UZ-KCP1MF
(1 jednotka)

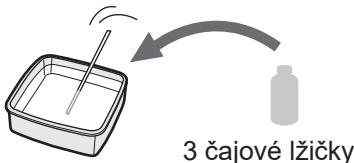
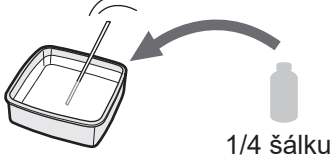
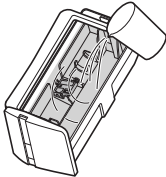
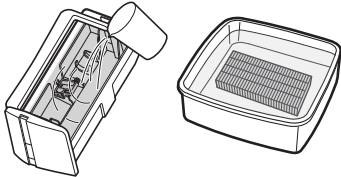

POZNÁMKA Jak vyčistit silné nečistoty.

	Jemný kuchyňský čisticí prostředek (Pouze zvlhčovací zásobník)	Kyselina citrónová (k dostání v některých drogeriích)	100% lahvovaná citrónová šťáva bez dužiny.
1	1. Zásobník naplňte do poloviny vodou. 2. Přidejte malé množství jemného kuchyňského čisticího prostředku.	2 1/2 šálku vody  3 čajové lžičky	3 šálky vody  1/4 šálku
2	Nechte působit 30 minut. 		Nechte působit 30 minut. (Při použití citrónové šťávy nechte namočené déle.)
3	Jemný kuchyňský čisticí prostředek nebo odvápnovací roztok opláchněte čistou vodou.		

POZNÁMKA

Jak instalovat plovák zvlhčovače.

1. Vložte plovák zvlhčovače pod toto ouško.

2. Ouško vložte do otvoru v plováku zvlhčovače.

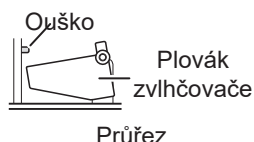

3. Ouško vložte do otvoru na druhé straně plováku zvlhčovače.

HLAVNÍ ČÁST / ZADNÍ PANEL / FILTR S ČIDLEM

Vytřete suchým jemným hadříkem

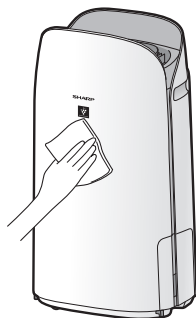

Jemně odstraňte prach, například s použitím vysavače.

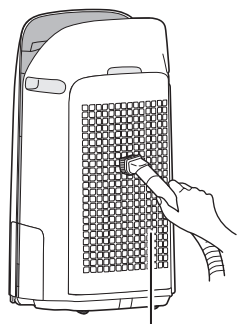

Zadní panel (předfiltr)

POZNÁMKA Jak vyčistit silné nečistoty.

Zadní panel

1. Do vody přidejte malé množství jemného kuchyňského čisticího prostředku a nechte odmočit zhruba 10 minut.
2. Jemný čisticí kuchyňský prostředek opláchněte čistou vodou.
3. Filtr nechte vyschnout v dobře větraném prostoru.

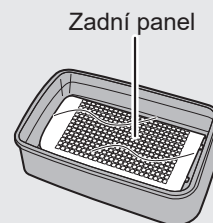

Filtr senzoru

1. Odstraňte zadní panel.
2. Vyměňte senzor filtru.
3. Je-li senzor filtru silně znečištěný, omyjte ho vodou a důkladně osušte.

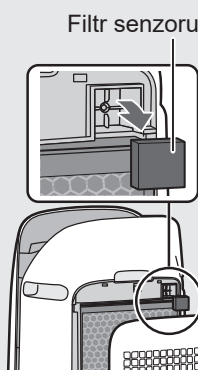

POZNÁMKA

- Při čištění zadního panelu nevyvíjejte nadměrný tlak.

HEPA FILTR / DEZODORIZAČNÍ FILTR

CYKLUS VÝMĚNY A ÚDRŽBY

Název filtru	Cyklus údržby	Maximální provozní životnost	Model náhradního filtru
HEPA filtr	Kdykoli se nahromadí prach, když z výstupu vzduchu vychází zápach nebo jednou za měsíc.	10 let* ^{1,2}	UZ-KCP1HF
Dezodorizační filtr			UZ-KCP1DF

*1: Podle Japonské asociace výrobců elektroniky JEM1467 vychází maximální provozní životnost z podmínek odpovídajících kouři z 5 cigaret denně, přičemž se výkon shromažďování prachu / deodorizace snižuje o polovinu v porovnání s novým filtrem. Při náročnějších podmínkách doporučujeme vyměňovat filtr častěji.

*2: Příslušná aplikace vás podle používání spotřebiče upozorní, kdy je třeba určitou součást vyměnit.

Životnost filtru se liší v závislosti na prostředí v místnosti, používání a umístění produktu. V případě, že je produkt používán v podmínkách náročnějších než je běžná domácnost (PM2.5 atd.), doporučujeme provádět častější výměnu filtru.

ÚDRŽBA

Odstraňte z filtrů prach.

HEPA FILTR



POZNÁMKA

- Filtry neumývejte. Nevystavujte je působení slunečního světla. (V takovém případě mohou ztratit účinnost).

DEZODORIZAČNÍ FILTR

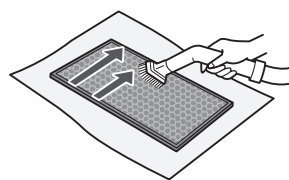

Údržbu a čištění lze provádět u obou povrchů. Filtr je křehký, proto na něj nevyvíjejte příliš velký tlak.

Některé pachy absorbované filtrem se mohou časem rozložit a způsobit další pachy. V závislosti na prostředí, ve kterém se přístroj používá, především, když se výrobek používá v extrémních prostředích (podstatně horších než je běžné používání v domácnosti), tyto pachy mohou být v krátkém čase intenzivnější než se očekává.

V takových případech, nebo kdy nelze prach odstranit ani po údržbě, proveďte výměnu filtru.

VÝMĚNA

Informace o instalaci filtru při výměně naleznete na straně 8.

- Nákup náhradního filtru konzultujte se svým prodejcem.
- Používejte pouze filtry určeny k použití s tímto produktem.
- Naskenujte QR kód na straně 5 a zobrazte si více informací o produktu a příslušenství.

Při výměně filtrů doporučujeme, abyste si zaznamenali datum zahájení používání.

Likvidace filtrů

Vybraný filtr zlikvidujte v souladu s místními zákony a nařízeními.

Materiály HEPA filtru: Polypropylen • Polyethylen, Polyethylen

Materiály dezodorizačního filtru: Polypropylen, polyester, aktivní uhlí

UZ-KCP1HF
(1 jednotka)



UZ-KCP1DF
(1 jednotka)



POZNÁMKA

- Filtr nemyjte a nepoužívejte opakovaně.

ŘEŠENÍ PROBLÉMŮ

- Než se obrátíte na servis, projděte si nejprve níže uvedený seznam Řešení problémů, protože problém nemusí být způsoben poruchou produktu.

O PRODUKTU

Přetrvávající zápach a kouř.

- Zkontrolujte filtry. Pokud jsou výrazně znečištěné, vyčistěte je nebo je vyměňte.

Vzduch vycházející ze zařízení zapáchá.

- Zkontrolujte, zda nejsou filtry silně znečištěné.
- Filtry vyčistěte nebo vyměňte.
- Používejte jen čerstvou vodu z vodovodního kohoutku. Používáním jiných zdrojů vody byste mohli pomoci množení plísní, hub a/nebo bakterií.

Přístroj nefunguje, je-li ve vzduchu cigaretový kouř.

- Zkontrolujte, zda je zařízení nainstalováno na místě, kde senzory dokážou detekovat cigaretový kouř.
- Zkontrolujte, zda nejsou otvory citlivého prachového senzoru zablokované nebo ucpané. Pokud jsou zablokované nebo ucpané, vyčistěte zadní panel.

Zápach z nového produktu anebo filtru

- Ihned po sundání plastového sáčku se může objevit mírný zápach. Tento zápach nijak neovlivňuje výkon filtru a není pro člověka škodlivý.

Ze zařízení se ozývá cvakání nebo tikání.

- Zařízení může cvakat při generování iontů.

Kontrolka čistoty svítí modře i když vzduch není čistý.

- Vzduch mohl být špinavý v době, kdy byl produkt zapojený. Produkt odpojte, počkejte jednu minutu a pak ho znovu zapojte.

Kontrolka Čistota je červená i když je vzduch čistý.

- Špinavé nebo zanesené otvory prachových senzorů narušují činnost senzoru. Jemně vyčistěte filtr senzoru nebo zadní panel.

Kontrolka Čistota často mění barvy.

- Kontrolka Čistota automaticky mění barvu v okamžiku, kdy senzor prachu (citlivý) a senzor pachů detekuje nečistoty. Pokud máte obavy ze změny, můžete změnit nastavení citlivosti senzoru (Strana 14, 15)

Kontrolka Údržba filtru svítí.

- Kdykoli po výměně zvlhčovacího filtru nebo provedení údržby připojte napájecí kabel k zásuvce a stiskněte tlačítko resetování filtru a držte ho déle než 3 vteřiny. (Strana 18)

Displej zhasne.

- Když je kontrolka Světlo nastavena na "Automaticky", kontrolka automaticky zhasne, jakmile je místnost tmavá nebo pokud je přístroj v režimu spánku. Kromě toho, je-li kontrolka nastavena na „Vypnuto“, kontrolka je vždy vypnutá. Pokud nechcete, aby kontrolka zhasla, přepněte nastavení na „Ztlumení“. (Strana 14, 15)

Informace na displeji nezobrazují skutečné počasí nebo informace odpovídající těm na jiném vlhkoměru či teploměru v místnosti.

- Venkovní, vnitřní i domácí prostředí (stupeň dopravy v okolí, počet podlaží v domě, atd.) může způsobit rozdíly hodnot oproti těmto datům.
- V jedné místnosti mohou být různé stupně vlhkosti.

Je-li zvlhčovací zásobník prázdný, kontrolka Zvlhčování na displeji nesvítí.

- Místnost dosáhla přijatelné úrovně vlhkosti a zvlhčování se zastavilo.
- Zkontrolujte nečistoty na plováku zvlhčovače. Vyčistěte zvlhčovací zásobník. Ujistěte se, že je zařízení na rovném povrchu.

Hladina vody v nádrži se nesnižuje, nebo se snižuje pomalu.

- Zkontrolujte, za je zvlhčovací zásobník správně nainstalován.
- Zkontrolujte zvlhčovací filtr. Pokud je filtr extrémně špinavý, vyčistěte ho nebo vyměňte.

Zobrazuje se „U“.

- Pokud není zadní panel správně nainstalovaný, zobrazí se „U“ a zastaví se provoz.
⇒ Poté, co zadní panel nainstalujete správně, stiskněte tlačítko pro vypnutí/zapnutí, čímž se zruší zobrazení „U“.

Zobrazí se jedno z následujícího.

[1 [4 [6

- Odpojte produkt, počkejte jednu minutu, a pak jej znovu zapojte.

O FUNKCI WI-FI

Wi-Fi připojení čističky vzduchu a routeru nelze provést.

- Zkontrolujte specifikace používaného routeru.
- Upravte směřování routeru a antény, přemístěte anténu a router blíže atp. Poté ho znovu zapněte a proveďte znovu PRVOTNÍ SPUŠTĚNÍ.

Spojení mezi čističkou vzduchu a chytrým zařízením nelze navázat.

- Jsou čistička vzduchu a chytré zařízení napojené na stejný router?
 - ⇒ Napojte čističku vzduchu a chytré zařízení na stejný router
Pokud se vám ani nadále připojení nedaří, pokuste se připojit chytré zařízení na pásmo routeru 2,4 Ghz .
- Překračuje celkový počet chytrých zařízení maximální počet pro registraci na jedné čističce vzduchu?
 - ⇒ Maximální počet chytrých zařízení, která lze registrovat na jednu čističku vzduchu, je 10.
- Překračuje celkový počet produktů (klimatizace, čističky vzduch atd.) registrovaných na jednom zařízení, maximální stanovený počet?
 - ⇒ Maximální počet produktů, které lze registrovat na jednom chytrém zařízení, je 30.

Vzdálené ovládání z chytrého zařízení nelze uskutečnit.

- Je kontrolka Wi-Fi na čističce vzduchu rozsvícená?
 - ⇒ Pokud je kontrolka Wi-Fi zhasnutá, proveďte „A1: Zapnutí/vypnutí Wi-Fi adaptéru“, čímž vypnete Wi-Fi produktu (str. 16)
- Bylo spojení čističky vzduchu a vašeho chytrého zařízení dokončeno?
 - ⇒ Proveďte spojení mezi čističkou vzduchu a vašim chytrým zařízením (str. 11)

Při změně routeru

- Je nutné připojit čističku vzduchu znovu k routeru.
 1. Podržte na 3 vteřiny tlačítko „Wi-Fi“ a vypněte tím funkci Wi-Fi.
 2. Proveďte PRVOTNÍ SPUŠTĚNÍ: ② Spojení čističky vzduchu a routeru“ (str. 10)

Při změně chytrého zařízení

- Proveďte následující kroky.
 1. Smažte z příslušné aplikace registraci starého chytrého zařízení.
 2. Pomocí nového chytrého zařízení proveďte „PRVOTNÍ SPUŠTĚNÍ“:
 - ① Stažení a přihlášení,
 - ③ Spojení mezi čističkou vzduchu a chytrým zařízením“ (str. 10, 11)

Při likvidaci nebo předání čističky

- Proveďte následující kroky, abyste předešli úniku osobních informací.
 1. Smažte registraci čističky vzduchu z příslušné aplikace.
 2. Proveďte: „A4: Inicializace funkce Wi-Fi (str. 16)

V případě převzetí od třetí strany

- Abyste předešli nepovolenému přístupu třetí strany, proveďte „A4: Inicializace funkce Wi-Fi“ (str. 16)

Kontrolka Wi-Fi pomalu bliká

- Jedná se o jeden z následujících statusů.
 - A. Probíhá Wi-Fi připojení čističky vzduchu a routeru.
 - B. Probíhá spojování čističky vzduchu a chytrého zařízení.
 - C. Probíhá aktualizace softwaru pro funkci Wi-Fi v čističce vzduchu.

Kontrolka Wi-Fi rychle bliká

- Síťová chyba. Zkontrolujte status Wi-Fi sítě podle „A7: Zobrazení statusu Wi-Fi sítě“ (str. 17)

Kontrolka Wi-Fi zhasla

- Čističku vzduchu nelze připojit k routeru. Zkontrolujte následující.
 - A. Je síťová zástrčka správně zapojená?
 - B. Došlo k zastavení funkce Wi-Fi?. Zkontrolujte status Wi-Fi sítě podle „A7: Zobrazení statusu Wi-Fi sítě“ (str. 17)

Jednu z možností „A2“ až „A6“ nelze zvolit v režimu nastavení Wi-Fi (str. 16–17)

- Pokud je Wi-Fi adaptér vypnutý, je možné, že jednu z možností A2 až A6 nebude možné zvolit.

TECHNICKÉ ÚDAJE

Model		UA-KCP100E		
Napájení		220–240 V ~ 50-60 Hz		
Nastavení rychlosti ventilátoru		MAX.	STŘEDNÍ	NÍZKÝ
ČISTÝ VZDUCH	Rychlost ventilátoru (m ³ /hodinu)	600	324	108
	Jmenovitý výkon (W)	79	20	5,5
	Úroveň hluku (dBA) *1	53	39	21
ČISTÝ VZDUCH & ZVLHČENÍ	Rychlost ventilátoru (m ³ /hodinu)	600	324	108
	Jmenovitý výkon (W)	79	20	5,5
	Úroveň hluku (dBA) *1	53	39	21
	Zvlhčování (ml/h) *2	320	190	70
Výkon v pohotovostním stavu (w)		1,6 (Když je Wi-Fi adaptér zapnutý.) 1,2 (Když je Wi-Fi adaptér vypnutý.)		
Doporučená velikost místnosti (m ²) *3		~75		
Doporučená velikost místnosti pro ionty Plasmacluster s vysokou hustotou (m ²) *4		~30		
Kapacita zvlhčovacího zásobníku (L)		Přibližně 2,0		
Senzory		Citlivý prach / Pach / Světlo / Teplota a vlhkost		
Typ filtru		HEPA*5 / Dezodorizační / Zvlhčující		
Délka kabelu (m)		2,0		
Rozměry (mm)		402 (Š) × 315 (H) × 727 (V)		
Hmotnost (kg)		Přibližně 10,1		

*1 • Úroveň hluku se měří na základě normy JEM1467 Japonské asociace výrobců elektroniky.

*2 • Míra zvlhčení se mění podle vnější a vnitřní teploty a vlhkosti.
Míra zvlhčení se zvyšuje tak, jak teplota stoupá nebo klesá.
Míra zvlhčení se snižuje pokud teplota klesá nebo se vlhkost zvyšuje.
• Podmínky měření: 20 °C, 30 % vlhkost (podle JEM1426)

*3 • Doporučená velikost místnosti je vhodná k provozu přístroje s maximální rychlostí ventilátoru.
• Doporučená velikost místnosti označuje prostor, ve kterém se může do 30 minut odstranit určité množství prachových částic (dle JEM1467).

*4 • Velikost místnosti, v které lze naměřit zhruba 7000 iontů na kubický centimetr ve středu místnosti, ve které je zařízení umístěno vedle stěny, je spuštěné na střední nastavení a jeho výška je zhruba 1,2 metru od podlahy.

*5 • Filtr odstraní více než 99,97% částic o velikosti alespoň 0,3 mikronu (dle JEM1467).

Spotřeba energie v pohotovostním režimu

Když je síťová zástrčka jednotky zasunuta do zásuvky, spotřebovává elektřinu pro provoz elektrických obvodů.
Nepoužíváte-li přístroj, odpojte napájecí kabel – ušetříte tím energii.

PRÁVA DUŠEVNÍHO VLASTNICTVÍ PRO TENTO PRODUKT

■ Struktura softwaru

Software instalovaný v tomto produktu sestává z několika nezávislých softwarových komponent a na každou z nich máme autorské právo buď my nebo třetí strana.

■ Námí vyvinutý software a zdarma dostupný software

Softwarové komponenty tohoto produktu, software, který jsme vyvinuli nebo vytvořili a související dokumenty mají naše autorská práva. A jsou chráněny zákonem o autorském právu, mezinárodním nařízením a dalšími souvisejícími zákony.

Tento produkt také používá softwarové komponenty distribuované zdarma s autorskými právy třetí strany.

■ Povinnost uvedení licence

U některých softwarových komponent instalovaných v tomto produktu vyžadují držitelé autorských práv uvedení licence.

Licence takových softwarových komponent můžete nalézt na následující adrese: <https://www.sharpconsumer.com/intellectual-property/>



Upozornění: Váš produkt je označený tímto symbolem. To znamená, že použité elektrické a elektronické produkty nesmí být smíšeny s běžným domácím odpadem. Pro tyto produkty existují speciální sběrná místa.

A. Informace pro uživatele ohledně likvidace (domácnosti)

1. V Evropské unii

POKUD SI PŘEJETE TOTO ZAŘÍZENÍ ZLIKVIDOVAT, NEPOUŽÍVEJTE BĚŽNÝ ODPAD A ZAŘÍZENÍ NEVHAZUJTE DO OHNĚ!

Použité elektrické a elektronické zařízení musí být vždy shromážděno a zlikvidováno ODDĚLENĚ, v souladu s místními zákony.

Oddělený sběr podporuje ochranu životního prostředí, recyklaci materiálů a minimalizuje finální likvidaci odpadu. NESPRÁVNÁ LIKVIDACE může být s ohledem na určité látky škodlivá pro lidské zdraví a životní prostředí! POUŽITÉ ZAŘÍZENÍ odnese do lokálního, zpravidla městského, sběrného dvora.

Máte-li ohledně likvidace jakékoli pochybnosti, kontaktujte místní úřady nebo prodejce a zeptejte se na správný způsob likvidace.

POUZE PRO UŽIVATELE V EVROPSKÉ UNII A V NĚKTERÝCH JINÝCH ZEMÍCH, NAPŘÍKLAD V NORSKU A ŠVÝCARSKU: Třídění odpadu je požadované zákonem.

Výše uvedený symbol je uvedený na elektrických a elektronických zařízeních (nebo na obalu) jako připomínka.

Uživatelé ze SOUKROMÝCH DOMÁCNOSTÍ jsou povinni využívat stávajících sběrných zařízení. Doručení je bezplatné.

Pokud je zařízení použito pro FIREMNÍ ÚČELY, kontaktujte, prosím, svého prodejce SHARP, který vám podá informace o navrácení produktu. Může dojít k tomu, že vám budou účtovány poplatky vycházející z navrácení a recyklace produktu. Malé produkty (a malá množství) mohou být přijaty vašimi místními sběrnými místy. Pro Španělsko: Ohledně likvidace použitých produktů kontaktujte zavedený sběrný systém nebo místní úřad.

2. V jiných zemích mimo EU

Pokud chcete tento produkt zlikvidovat, kontaktujte prosím své místní orgány a informujte se na správný způsob likvidace.

Pro Švýcarsko: Použitá elektrická nebo elektronická zařízení se dají bezplatně vrátit obchodníkovi, a to i v případě, že nezakoupíte nový produkt. Další sběrná místa jsou uvedena na webové stránce www.swico.ch nebo www.sens.ch.

B. Informace o likvidaci – pro firemní uživatele

1. V Evropské unii

Pokud se produkt používá pro firemní účely a chcete ho zlikvidovat:

Kontaktujte prosím svého prodejce SHARP, který vám podá informace o navrácení produktu. Může dojít k tomu, že vám budou účtovány poplatky vycházející z navrácení a recyklace produktu.

Malé produkty (a malá množství) mohou být přijaty vašimi místními sběrnými místy.

Pro Španělsko: Kontaktujte prosím zřízený sběrný systém nebo vaše místní orgány pro vrácení vašich použitých produktů.

2. V jiných zemích mimo EU

Pokud chcete tento produkt zlikvidovat, kontaktujte prosím své místní orgány a informujte se na správný způsob likvidace.

Společnost Sharp tímto prohlašuje, že toto zařízení odpovídá základním požadavkům a ostatním relevantním ustanovením směrnice RED 2014/53/EU.

Plné znění prohlášení o souladu je k dispozici na následujícím odkazu www.sharpconsumer.com/documents-of-conformity/

Köszönjük, hogy megvásárolta ezt a SHARP légtisztítót! Kérjük, olvassa el figyelmesen ezt az útmutatót, mielőtt használni kezdené a készüléket.

Őrizze meg ezt az útmutatót a későbbi tájékozódáshoz.

TARTALOMJEGYZÉK

FONTOS BIZTONSÁGI

ELŐÍRÁSOK JELEN OLDAL

MŰKÖDÉSI ELV 4

AZ ALKATRÉSZEK ELNEVEZÉSEI 6

AZ ELSŐ HASZNÁLAT ELŐTT 8

MŰKÖDTETÉS 10

KÜLÖNBÖZŐ BEÁLLÍTÁSOK

MEGVÁLTOZTATÁSA 14

TISZTÍTÁS ÉS KARBANTARTÁS 18

HIBAEELHÁRÍTÁS 22

MŰSZAKI JELLEMZŐK 24

A TERMÉK SZELLEMI

TULAJDONJOGAI 24

FONTOS BIZTONSÁGI ELŐÍRÁSOK

OLVASSA EL ÉS ŐRIZZE MEG EZT A HASZNÁLATI UTASÍTÁT a termék használata előtt.

Elektromos készülékek használatakor mindig be kell tartani az alapvető biztonsági óvintézkedéseket a tűz, áramütés és személyi sérülések kockázatának csökkentése érdekében, beleértve a következőket:

FIGYELMEZTETÉS

1. A készülék használata előtt olvassa el a teljes használati útmutatót.
2. A terméket csak a jelen kézikönyvben leírtak szerint, otthoni használatra használja. A gyártó által nem javasolt bármely más használat tüzet, áramütést vagy személyi sérülést okozhat.
3. A készüléket 8 éves vagy idősebb gyerekek, csökkent szellemi, érzékszervi képességgel, vagy mentális fogyatékkal élő, valamint tapasztalatlan

személyek is használhatják felügyelet mellett, vagy ha megtanulták a készülék biztonságos használatát és megértették az abból eredő veszélyeket. Gyermek nem játszhat a készülékkel. Gyermek felügyelet nélkül nem tisztíthatja a készüléket.

4. Soha ne működtesse a terméket, ha a tápkábel vagy a csatlakozó sérült, vagy a termék hibásan működik vagy sérült.
5. Amennyiben a tápkábel sérült, a kockázatok kiküszöbölése érdekében cseréltesse ki azt a gyártóval, a gyártó szerelőjével, a Sharp hivatalos márkaszervizével, vagy egy megfelelő képesítéssel rendelkező szakemberrel! Bármilyen hiba, beállítási vagy javítási munka ügyében forduljon a legközelebbi márkaszervizhez.
6. Ne próbálja meg saját maga megjavítani vagy szétszerelni a készüléket.
7. Kövesse az alábbi „a”-tól „h”-ig terjedő utasításokat a tápkábelre és a csatlakozóra vonatkozóan.

Rövidzárlatot, túlmelegedést, áramütést vagy tüzet okozhat.

- a. Kizárólag 220-240 voltos tápcsatlakozót használjon.
- b. Ne használja a készüléket, amennyiben a tápkábel vagy a tápcsatlakozó sérült, illetve amennyiben a tápcsatlakozó lötyög a fali csatlakozóban!
- c. Mindig kapcsolja ki a terméket, mielőtt kihúzza a tápkábelt.
- d. Mindig húzza ki a hálózati csatlakozót az alábbi esetekben.
 - A termék mozgatása előtt.
 - A szűrő cseréjekor. (Még a hátsó panel kinyitásakor is)
 - Víz utántöltéskor.
 - A termék karbantartása előtt.
 - Amikor a termék nincs használatban.
- e. Ügyeljen arra, hogy a hálózati csatlakozó dugót húzza, ne a tápkábelt.
- f. Ne érintse meg nedves kézzel a hálózati csatlakozódugót, amikor bedugja vagy kihúzza a fali aljzatból.
- g. Időnként távolítsa el a port a tápcsatlakozóról!
- h. Mindig tartsa be a következőket, hogy ne sértse meg a tápkábelt.
 - A termék mozgatásakor ne sértse meg a tápkábelt a készülék görgőivel.
 - Ne vezesse a kábelt szőnyeg alatt. Ne takarja le a tápkábelt futószőnyegekkel, vagy hasonlókkal.
 - Ne helyezzen nehéz tárgyakat a tápkábelre, és ne csípje oda valamihez.
 - Ne vezesse a tápkábelt bútorok vagy egyéb készülékek alatt.
 - Vezesse távol a tápkábelt a forgalmas helyektől, és olyan helyen, ahol senki nem botlik meg benne.
8. Ne használja a készüléket gázkészülékek vagy tűzhelyek közelében! Ha a terméket gázkészülékekkel egy helyiségben működtetik, rendszeresen szellőztesse a helyiséget, ellenkező esetben szén-monoxid mérgezést okozhat.
9. Ne működtesse a terméket olyan helyiségben, ahol gyúlékony gázok vannak, például olajmaradványok vagy vegyianyagok gőzei.

10. Ne tegye ki a terméket esőnek, és ne használja víz közelében, fürdőszobában, mosókonyhában vagy más nedves helyen.
11. Ne dugja be az ujját vagy bármiféle más tárgyat a készülék levegő beszívó, illetve levegő kivezető nyílásaiba!
12. Ne nézzen a levegő kivezető nyílásaiba.
13. Ne igyon a párasító tálcában lévő vízből.
14. Naponta cserélje ki a víztartályban lévő vizet friss csapvízre és rendszeresen tisztítsa meg a víztartályt és a párasító tálcát. Ha nem használja a készüléket, távolítsa el a vizet a víztartályból és a párasító tálcából. Ha állni hagyja a vizet a víztartályban és/vagy a párasító tálcában, az penész, baktériumok és rossz szagok kialakulásához vezethet. Az ilyen baktériumok ritka esetekben egészségügyi veszélyt jelenthetnek.

MEGJEGYZÉS

- Rádió vagy TV interferencia -

Ha a légtisztító interferenciát okoz a rádió vagy a televízió vételben, próbálja meg elkerülni az interferenciát az alábbi lépések valamelyikével:

1. Változtassa meg a vételi antenna helyét vagy pozícióját.
2. Növelje meg a légtisztító berendezés és a rádió/TV közötti távolságot.
3. Csatlakoztassa a rádió vagy TV készüléket a légtisztító berendezésétől eltérő, másik áramkörön lévő tápcsatlakozóba.
4. Kérjen tanácsot, illetve segítséget a kereskedőtől vagy egy szakképzett rádió/TV szerelőtől.

HASZNÁLATRA VONATKOZÓ FIGYELMEZTETÉS

1. A készüléket vízszintes és stabil felületen helyezze el, ahol a légmozgás megfelelő. Az ablakon áthaladó erős szél vagy por akadályozhatja a termék légtisztító teljesítményét és hatékonyságát. Ha vastag szőnyeggel borított felületen helyezi el a készüléket, az egység kis mértékben vibrálhat. Helyezze a készüléket sík felületre a víztartályból és a párasító tálcából

történő vízszivárgás megelőzése érdekében.

2. Ha a termék érzékelőkkel rendelkezik, kerülje az olyan helyet, ahol az érzékelők közvetlen szellőnek vagy huzatnak vannak kitéve. Előfordulhat, hogy a termék nem fog működni megfelelően.
3. Kerülje az olyan elhelyezést, ahol bútorok, textilek vagy más tárgyak érintkeznek a készülék nyílásaival vagy gátolják a levegő ki és/vagy beáramlást.
4. Kerülje a közvetlen napfénynek kitett helyeket. Ez megváltoztathatja a termék alakját vagy színét.
5. Ne használja a készüléket olyan helyen, ahol az páralecsapódásnak vagy drasztikus hőmérséklet ingadozásnak van kitéve! A megfelelő szobahőmérséklet 0 és 35 °C közötti.
6. Kerülje a használatát olyan helyeken, ahol zsíros vagy olajos gőz keletkezik. (például konyhában stb.). Ennek eredményeként a fő burkolat felülete megrepedhet, és az érzékelők hibásan működhetnek.
7. A készülék akkor is képes hatékonyan kiszűrni a port, ha az egységet faltól 3 cm-re helyezik el, azonban a környező falak és a padló bepiszkolódhat. A készüléket a faltól távolabb helyezze el. Közvetlenül a levegő kiömlőnyílás mögötti fal idővel beszennyeződhet. Ha a terméket hosszabb ideig ugyanazon a helyen használja, rendszeresen tisztítsa meg a közelében lévő falakat.
8. Ne helyezze a készüléket forró tárgyak (pl. sütő vagy hősugárzó) közelébe vagy tetejére! Ne használja továbbá olyan helyen sem, ahol gőz érheti a készüléket!

HASZNÁLATRA VONATKOZÓ FIGYELMEZTETÉS

1. A szűrő helyes kezelése és karbantartása érdekében kövesse az útmutató utasításait. (8, 21 oldal)
2. Vegye ki a szűrőket a műanyag zacskóból, mielőtt behelyezi a szűrőt a készüléktestbe.
3. Ne használja a készüléket a szűrők megfelelő behelyezése nélkül.
4. Ne mossa és használja újra a HEPA szűrőt és a szagtalanító szűrőt. Ez

nem javítja a szűrő teljesítményét, továbbá áraműtést vagy üzemzavarokat okozhat.

5. Ne működtesse a terméket olyan helyiségben, ahol aeroszolos rovarölő szerek vannak jelen. Előfordulhat, hogy rovarirtó szag maradhat a termékben és távozhat a levegőkivezető nyílásokból.

HASZNÁLATRA VONATKOZÓ FIGYELMEZTETÉS

1. Ne takarja le a levegő beszívó és kivezető nyílásokat!
2. Mindig függőleges helyzetbe állítva használja a készüléket!
3. A készülék szállítása előtt először távolítsa el a víztartály és a párásító tálcát. A készüléket a két oldalán lévő fogantyúknál fogva tartsa.
4. Mindig emelje fel a terméket, ha enyhén sérült padlón, egyenetlen felületen vagy szőnyegen mozgatja.
5. Görgetés közben ne változtassa meg a készülék irányát.
6. Görgőkön történő mozgatáskor lassan, vízszintes irányba mozgassa a készüléket.
7. Ne használja a készüléket a szűrők megfelelő behelyezése nélkül.
8. A víztartály feltöltésekor győződjön meg róla, hogy nem szivárog víz a tartályából.
9. Törölje le a kifolyt vizet a víztartály külsejéről.
10. Ne használjon forró vizet (40°C vagy efelett), vegyszereket, illatosító anyagokat, szennyezett vizet vagy más káros anyagot. Ezek a készülék károsodását vagy hibás működését okozhatják.
11. Csak friss csapvizet használjon! Más vízforrás használatával megnő a penészgomba, gombák vagy baktériumok elszaporodásának lehetősége.
12. Ne rázza a víztartályt a hordozó füleknél fogva.

HASZNÁLATRA VONATKOZÓ FIGYELMEZTETÉS

1. A karbantartáshoz kövesse a

kézikönyvben található utasításokat.
(18 - 21 oldal)

2. A készülék külsejét kizárólag puha ruhával tisztítsa.
3. Ne használjon más mosószert, mint ami ebben a kézikönyvben (oldal) szerepel. Ne használjon illékony folyadékokat és/vagy tisztítószereket. 20 Erős korrozív tisztítószerek, benzin, festékhígító, polírozópor vagy zsír a készülék burkolatát megsérthetik vagy az megrepedhet. A párasító tálcá deformációt, elszíneződést, repedést (vízszivárgást) okozhat. Ezenkívül az érzékelők hibásan működhetnek, ha a

termék érzékelőkkel rendelkezik.

4. Karbantartás során ne dörzsölje erősen az előszűrőt.
5. A szükséges vízkő mentesítési karbantartás gyakorisága függ a használt víz keménységének, illetve tisztaságának fokától. Minél keményebb a víz, annál gyakrabban van szükség a vízkő eltávolítására.
6. Ne vegye ki az úszót! Ha leesne, lapozzon a 20. oldalra.
7. A szűrők vagy bármely tartozék cseréjekor használja a kézikönyvben meghatározott alkatrészeket.

A WI-FI FUNKCIÓ BIZTONSÁGA / ÓVINTÉZKEDÉSEI

FIGYELMEZTETÉS

A légtisztító távvezérlések

Kívülről történő távvezérlés esetén előfordulhat, hogy nem tudja ellenőrizni a légtisztító aktuális állapotát vagy a környékét, valamint az esetlegesen ott tartózkodó személyek helyzetét, ezért kérjük, használat előtt megfelelően ellenőrizze a biztonságot.

1. Győződjön meg arról, hogy az elektromos csatlakozó teljesen be van dugva a hálózati aljzatba, és nincs por a dugón vagy az aljzat nyílásán. (Hőt, égést, tüzet stb. okozhat rossz érintkezés vagy érintkezési hiba miatt)
2. Előzetesen ellenőrizze a termék környezetét, mert a termékből kiáramló levegő váratlan jelenséget (pl. instabil tárgy leesését) okozhat, ami tüzet, sebeket, házban lévő tárgyak tönkretételét okozhatja.

HASZNÁLATRA VONATKOZÓ ÓVINTÉZKEDÉSEK

1. Az alkalmazás használatához szükséges a „Szolgáltatási feltételek” elfogadása.
2. Győződjön meg arról, hogy az alkalmazás naprakész.
3. A könyvben található képernyők és illusztrációk magyarázatként szolgálnak, vannak eltérések a tényleges termékhez

képest.

4. Gyenge kapcsolat esetén előfordulhat, hogy az alkalmazás nem tudja vezérelni a légtisztítót. Előfordulhat, hogy a légtisztító jelenlegi működését nem tükrözi pontosan az alkalmazás.
5. Az okoseszköz kijelzőjének lezárása javasolt a helytelen működés elkerülése érdekében.
6. Kommunikációs díjak merülhetnek fel az Alkalmazás letöltésével és használatával kapcsolatban.

FIGYELEM a Wi-Fi-vel kapcsolatban

Figyelmeztetés az elektromos hullámokkal kapcsolatban

1. Az alkalmazás használata nem garantált az alábbi környezetben:
 - a. Bluetooth® vezeték nélküli kommunikációs eszköz közelében, amely ugyanazt a frekvenciát (2,4 GHz) használja, mint ez a termék.
* A Bluetooth® szövegdjegy a Bluetooth SIG tulajdonában lévő bejegyzett védjegy. Inc.
 - b. A mágneses mezőt kibocsátó termék közelében. (pl. mikrohullámú sütő)
 - c. Statikus elektromosságú hely közelében .
 - d. Rádiózavarok közelében.
 - e. Más vezeték nélküli kommunikációs eszköz közelében.
2. A vezeték nélküli kapcsolat és a

teljesítmény nem garantálható minden router vagy környezeti körülmény esetén. A következő helyeken a Wi-Fi kapcsolat instabil lehet:

- a. Olyan épület belseje, mely betonból, betonacélból vagy fémből készül.
 - b. Akadály közelében.
 - c. Az azonos frekvenciát használó vezeték nélküli kommunikációs eszköz közelében.
3. Ennek a terméknek a Wi-Fi-je az 1-13 csatornának felel meg. Nem kommunikálhat más csatornákra beállított útválasztókkal.

Vigyázzon személyes adataira (biztonsággal kapcsolatos)

1. A Wi-Fi eszköz használatával a titkos kód beállításától függetlenül lehetőség van a lehallgatásra.
2. Ügyeljen arra, hogy az Ön által kezelt hálózatot használja.
3. Inicializálja a készüléket, amikor eladja, megsemmisíti vagy harmadik személynek adja át. Lásd a .. oldalt az inicializáláshoz.16

MŰKÖDÉSI ELV

JELLEMZŐK

A levegő kezelő technológiák egyedülálló kombinációja

Plasmacluster

A Plasmacluster egység a természethez hasonló módon pozitív és negatív ionok kibocsátásával tisztítja meg a levegőt.



HIGH-DENSITY 7000*

A "Plasmacluster" név és a "szőlőfürtös készülék" logó a Sharp Vállalat védjegye.

* Ez a technológiai jelzőszám 1 cm³ térfogatú levegőbe kibocsátott ionok körülbelüli számát jelöli. Az értéket egy megfelelő alapterületű szoba közepén mérték (a padlótól 1,2 m magasságban) közepes légáramlás beállítással, a készüléket a fal közelében elhelyezve.

Hármas szűrőrendszer + Párásítás

Előszűrő

Az előszűrő kiszűri a kb. 240 mikronnál nagyobb méretű részecskéket.

Szagtalanító szűrő

A szagtalanító szűrő magába szívja a legtöbb, háztartásban kialakuló kellemetlen szagot.

HEPA szűrő

A HEPA szűrő az egészen apró, 0,3 mikronnyi részecskék 99,97%-át kiszűri.

Párásító funkció

A megfelelő beltéri páratartalomnak köszönhetően bőre és torka kevésbé szárad ki és megőrizheti egészségét.

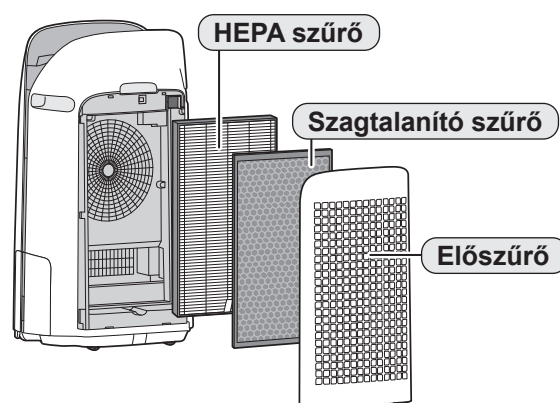

Egyedülálló légáramoltatás

A hatékony levegő beszívásnak és az egyedülálló légáramoltatásnak köszönhetően gyorsan és hatékonyan gyűjti össze a port és más részecskéket.

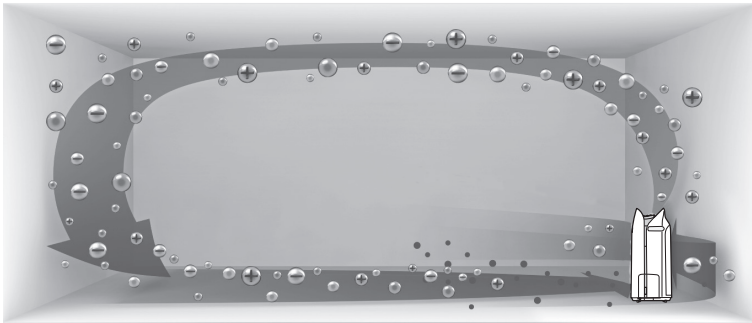

A 20°-os szögben kibocsátott gyorsabb légáram a helyiség alacsonyabb szintjén gyűjti össze a port a hatékonyabb tisztítás érdekében.

A Plasmacluster eltávolíthatja a statikus elektromosságot és ezzel megakadályozza, hogy a por a falakhoz és más felületekhez tapadjon.

Termékinformációk és tartozékok

Olvassa be a QR-kódot a Sharp légtisztítókkal kapcsolatos további információkért.



Kérjük, olvassa el, mielőtt használatba venné légtisztítóját.

A légtisztító a szoba levegőjét szívja be a beömlő nyílásain keresztül, a levegő áthalad a készülékben található előszűrőn, a szagtalanító szűrőn és a HEPA szűrőn, majd távozik a kiömlő nyíláson keresztül. A HEPA szűrő képes a szűrőn áthaladó, 0,3 mikronnyi porrészecskék 99,97%-nak kiszűrésére és a szagok elnyelésében is közreműködik. A szagtalanító szűrő fokozatosan elnyeli a szagokat, ahogy azok áthaladnak a szűrőn.

A szűrők által elnyelt szagok egy része idővel lebomlik, kellemetlen illatot eredményezve. A felhasználási környezettől függően, különösen, ha a készüléket a normál háztartási használatnál lényegesen komolyabb igénybevételt jelentő körülmények között használják, ez a szag a vártnál rövidebb idő alatt erőssé válhat. Ha a szag nem múlik el, cserélje ki a szűrőket.

Amikor a csapvízben lévő ásványi anyagok kicsapódnak a szűrőkön, a szűrők pedig keménnyé válnak és elfehérednek, olyan szagokat nyelhetnek el a szobából, melyek a párasító szűrő száraz állapotában kellemetlen szagot okozhatnak. (A vízminőségtől és más környezeti tényezőktől függően) Ha ez előfordul, végezze el a párasító szűrő karbantartását. (Lásd a 19 oldalon)

MEGJEGYZÉS

- A légtisztítót a levegőben szálló por kiszűrésére és a kellemetlen szagok közömbösítésére tervezték. A légtisztító nem képes az ártalmas gázok (pl. a cigaretta füstben lévő szén-monoxid) kiszűrésére. Ha a szag forrása nem szűnik meg, a légtisztító nem képes teljesen megszüntetni a kellemetlen szagot.

AZ ALKATRÉSZEK ELNEVEZÉSEI

FŐ KÉSZÜLÉKTEST

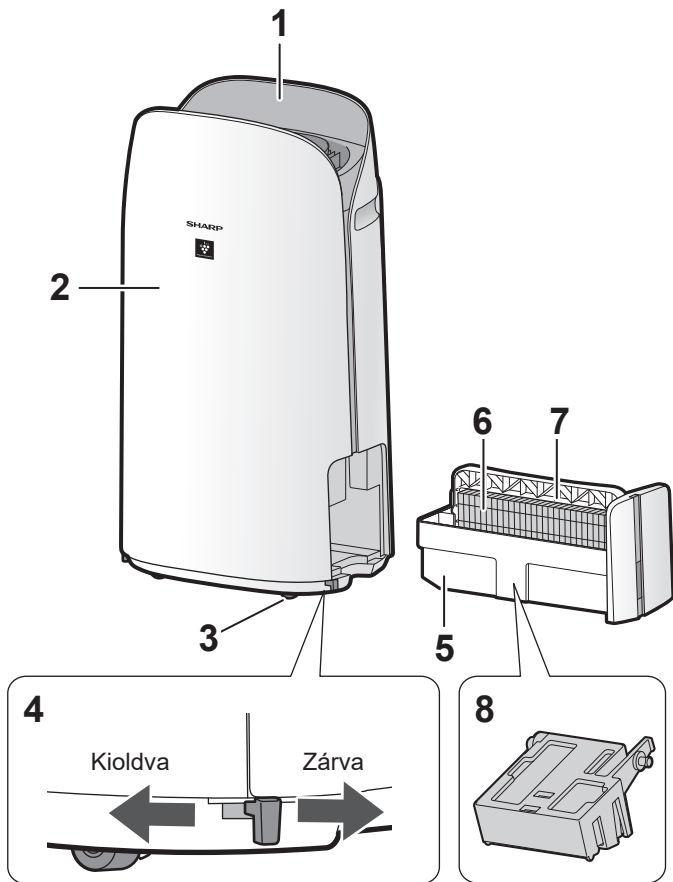

1	Kezelőpanel /Kijelző
2	Fő készüléktest
3	Görgők (4 helyen)
4	Görgő-fék (jobb és bal)
5	Párásító tálca
6	Párásító szűrő
7	Tálcafogantyú
8	Párásító úszó
9	Levegő kiömlő nyílás
10	Fogantyú (2 helyen)
11	Érzékelő szűrő
	Érzékelő (belső) Érzékeny por / szag / hőmérséklet / páratartalom
12	HEPA szűrő
13	Szagtalanító szűrő
14	Hátsó panel (Előszűrő)
15	Levegő beömlő nyílás
16	Tápkábel
17	Tápcsatlakozó

FÉNYÉRZÉKELŐ

Ha a fényerő szabályozás "Auto"-ra van állítva, a kijelző és a tisztaságjelző automatikusan be- vagy kikapcsol a szoba megvilágítottságától függően. (15. oldal)

MEGJEGYZÉS

A fényérzékelő érzékelési tartománya

Ne helyezze a készüléket az alábbi helyekre. A fényérzékelő helytelenül működhet.

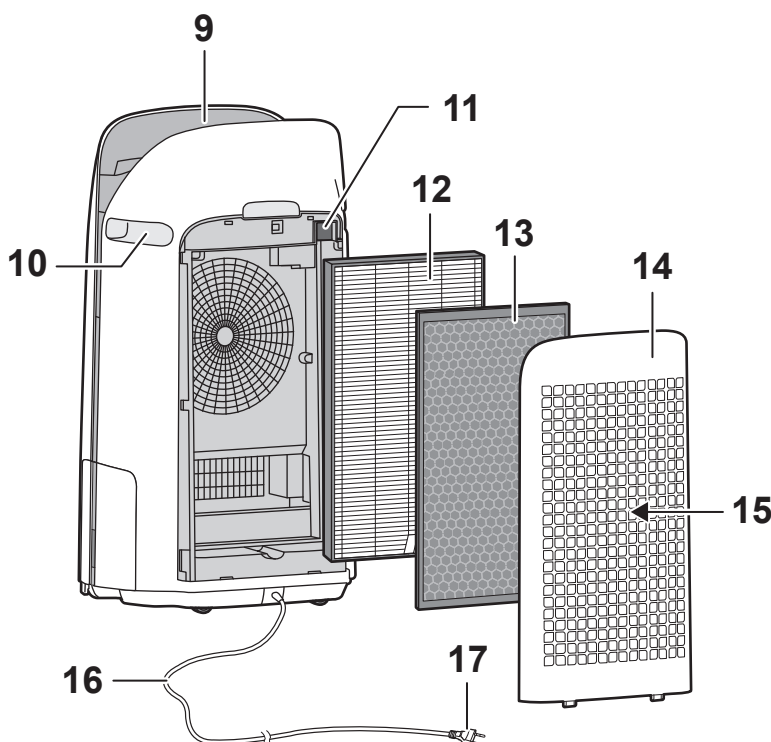
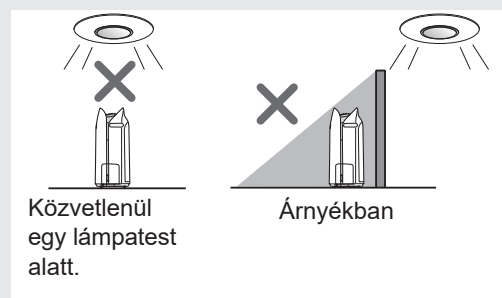

Kezelőpanel /Kijelző

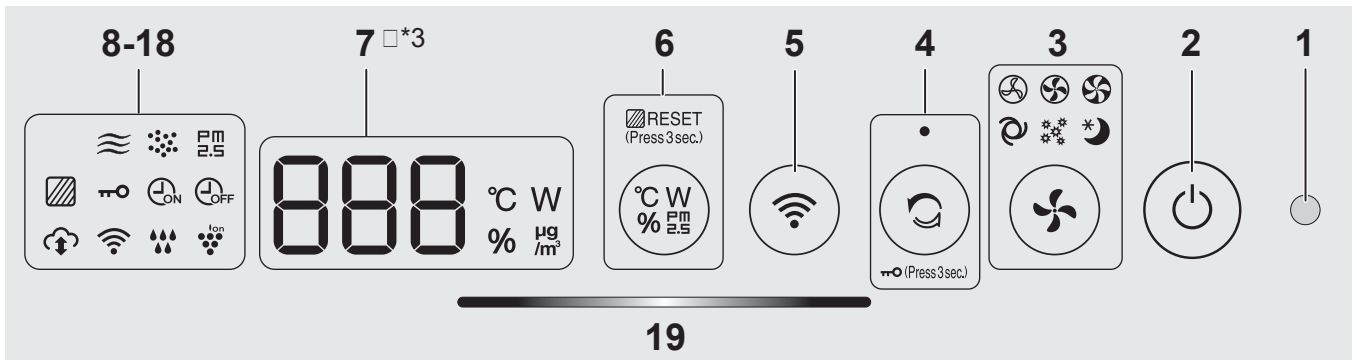

1	Fényérzékelő	
2	KI/BEKAPCSOLÁS gomb	
3	Üzem mód gomb, lámpák (fehér)	
4	Tisztítás Ion Zuhannyal gomb, kijelző lámpa (fehér)	
5	Wi-Fi-gomb	
6	Kapcsoló kijelző gomb	
7	Szűrő visszaállítása gomb, jelzőlámpa (Fehér) (nyomja 3mp-ig.) *2	
8	Kijelző *3	
9	• Hőmérséklet* A hőmérsékletet 0 °C - 50 °C között jeleníti meg. -1oC vagy alacsonyabb Lo °C ↔ 25 °C ↔ Hi °C 51°C vagy magasabb	
10	• Páratartalom* A páratartalmat 25 % - 75 % között jeleníti meg. 24% vagy alacsonyabb Lo % ↔ 55 % ↔ Hi % 76% vagy magasabb	
11	• PM2.5 koncentráció *4 PM2.5 10 µg/m ³ (mikrogramm per légméter) 499 µg/m ³ -ig megjelenítve. 9 µg/m ³ vagy alacsonyabb Lo µg/m ³ ↔ 34 µg/m ³ ↔ Hi µg/m ³ 500µg/m ³ vagy magasabb	
12	• Teljesítmény* Az aktuális működés teljesítményét jelzi. 20 W	
13	PM2.5 jelzőfény (fehér) Jelzi, ha az érzékeny porérzékelő mikroszkopikus port észlel.	PM 2.5
14	Por jelzőfény (fehér) Jelzi, ha az érzékeny porérzékelő hagyományos port észlel.	
15	Szag jelzőfény (fehér) Jelzi, ha az érzékelő kellemetlen szagokat észlel.	
16	OFF időzítő kijelző (fehér) *1	OFF
17	ON időzítő kijelző (fehér) *1	ON
18	Gyermekzár jelző lámpa (fehér)	
19	Szűrőkarbantartás jelzőfény (narancssárga)	
20	Plasmacluster Ion jelző (kék)	
21	Párásítás jelzőfény (fehér)	
22	• Világít: Párásító ON • OFF: Párásító OFF • Villog: a készüléknek vízre van szüksége (A jelzőfény 10 percig villog, majd kialszik.)	
23	Wi-Fi.5 jelzőfény (fehér) Akkor világít, ha a légtisztító routerhez csatlakozik.	
24	Felhő Szolgáltatás Jelzőlámpa (fehér) *1 Akkor világít, ha a légtisztító csatlakozik a Sharp felhőszolgáltatásához.	
25	Tisztaságjelző A szoba levegőjének tisztaságát jelzi 5 fokozatban, eltérő színekkel. Tiszta Kék Sárga (villogás) Szennyezett Piros (gyors villogás)	

*1: A 11., 12. és 18. számú lámpák csak az App használatkor világítanak.

*2: Nyomja meg és tartsa lenyomva 3 másodpercig vagy tovább.

*3: A megjelenített értékek hozzávetőlegesek.

*4: Szemcsés anyag, 2,5 mikrométer vagy kisebb átmérőjű részecskék.

AZ ELSŐ HASZNÁLAT ELŐTT

A SZŰRŐK BEHELYEZÉSE

- A szűrő minőségének megőrzése érdekében a szűrőt a készülékbe helyezve, nejlonzacskóba csomagolva szállítjuk.
- A szűrő beszerelése vagy cseréje előtt feltétlenül állítsa le a készüléket, és húzza ki a dugót a konnektorból.



1. Vegye le a hátsó panelt.

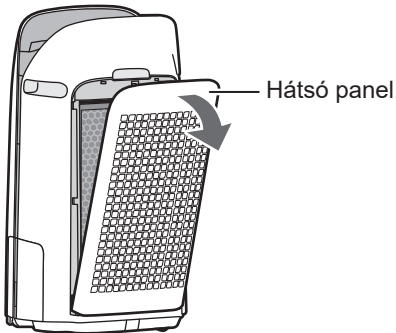

2. Vegye ki a szűrőt a nejlonzacskóból.

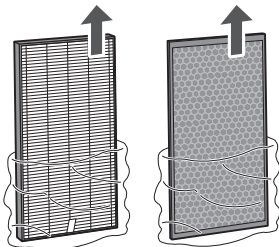

3. Helyezze be a szűrőket az ábrán mutatott helyes sorrendben.

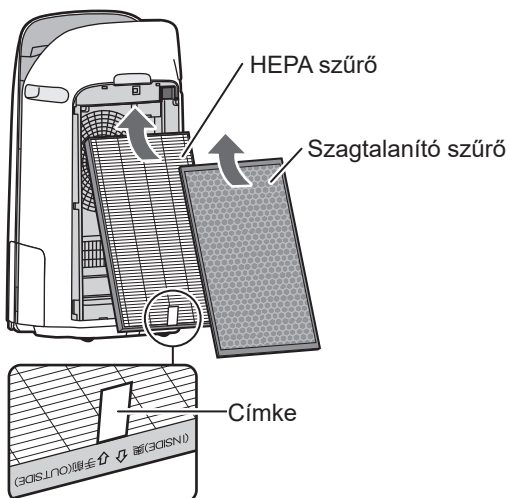

4. Szerelje fel a hátsó panelt.

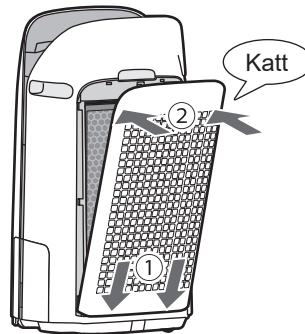

MEGJEGYZÉS

- Ha a hátsó panel nincs megfelelően beszerelve, "U" jelenik meg, és a művelet leáll. (22 oldal)
- A szűrő cseréjekor ajánlatos egy emlékeztetőt készíteni a használatba vétel kezdő dátumáról.
- Ne használja a készüléket a szűrők megfelelő behelyezése nélkül.

A PÁRÁSÍTÓ TÁLCA UTÁNTÖLTÉSE

- Párásításkor töltsse fel vízzel a párásítótálcát.
- Ha nem párásít, öntse ki a párásító tálcában lévő vizet.

1. Húzza ki a párásító tálcát.

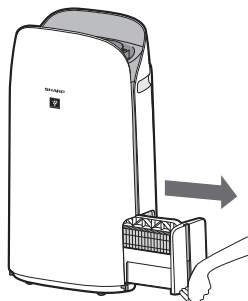

MEGJEGYZÉS

- A párásító tálca eltávolításakor és felszerelésakor ügyeljen arra, hogy ne locsolja szét a vizet.

2. Töltsse fel a párásítótálcát csapvízzel az „A” vagy „B” módszer szerint.

A

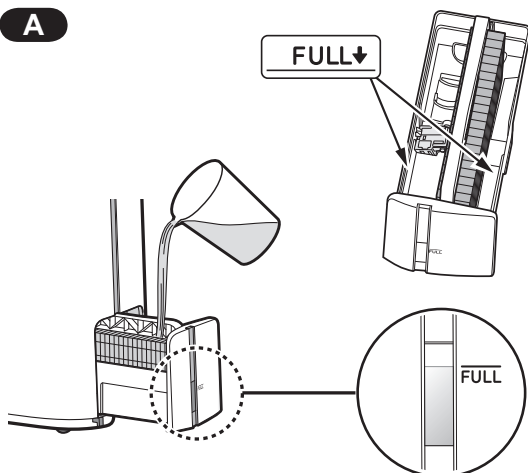

B

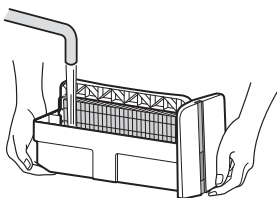

MEGJEGYZÉS

- A párásító úszója fel fog emelkedni, ha a tálca megtelik vízzel.
- Lassan töltsse fel vízzel, nehogy kifröccsenjen.
- Ne töltsse fel a „TELE” jelzón túl.
- A párásító tálca hordozásakor fogja meg mindkét kezével, vagy fogja meg a tálca fogantyúját.
- Tisztítsa meg a párásító tálcát, ha beszennyeződik vagy érezhető szaga van.

3. Óvatosan helyezze be a párásító tálcát.

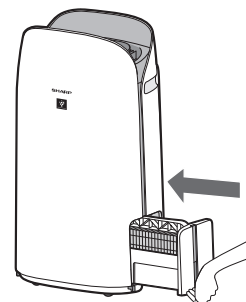

A tálca fogantyújáról

- Amikor a párásító tálcát fogja és hordozza, használja a tálca fogantyúját

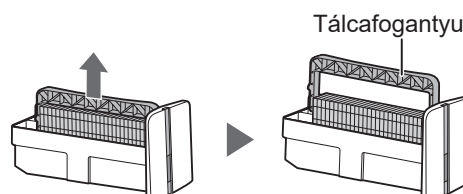

- A párásító szűrő tisztításakor a tálca fogantyúját lefelé fordíthatja az oldalára.

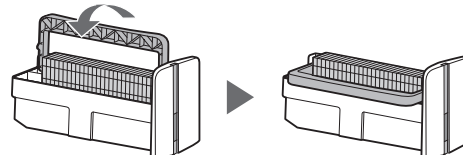

- Tisztítás után helyezze vissza a tálca fogantyúját az eredeti helyére.

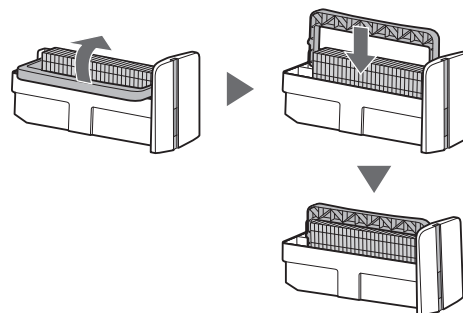

MEGJEGYZÉS

- Beszerelés előtt helyezze vissza a tálca fogantyúját az eredeti helyzetébe.

MŰKÖDTETÉS

Wi-Fi-gomb

MIELŐTT ELKEZDI

- Ha csatlakoztatja légtisztítóját okoseszközéhez, kényelmesebben használhatja a légtisztítót.

Győződjön meg arról, hogy okoseszköze 2,4 GHz-es Wi-Fi hálózathoz csatlakozik. Wi-Fi Protected Setup (WPS) hozzáférési pont (router)

- Az ajánlott titkosítási módszer a WPA2 (AES).

Győződjön meg arról, hogy okoseszköze megfelel a minimális szoftverkövetelményeknek (2022 szeptemberétől):

- Android 8 vagy újabb rendszerű okostelefonok/ táblagépek
- iPhone, iPod touch, iOS 12 vagy újabb verziójú iPad

A termék Wi-Fi specifikációi

- Vezeték nélküli LAN: IEEE802.11b/g/n
- Frekvencia tartomány: 2,4 GHz frekvenciasáv

Védjegyek

- „Wi-Fi®” a Wi-Fi Alliance® bejegyzett védjegye.
- „Android” a Google Inc. bejegyzett védjegye
- „iPhone”, „iPod touch”, „iPad” az Apple Inc. bejegyzett védjegye
- A kezelési útmutatóban említett többi cégnév, cégnév, terméknév az egyes vállalatok védjegyei és bejegyzett védjegyei.

KEZDETI BEÁLLÍTÁS

MEGJEGYZÉS

- Amikor párosítja az okoseszközt a légtisztítóval, győződjön meg arról, hogy mindkettő ugyanahhoz a routerhez csatlakozik.

① LETÖLTÉS ÉS REGISZTRÁCIÓ

1. Telepítse a kijelölt alkalmazást okoseszközére.

- Letölthető az Apple Store vagy a Google Play áruházból.
- A termékinformációkért olvassa be az oldalon található QR-kódot. 5

2. Csatlakoztassa okoseszközét a routerhez, és indítsa el az alkalmazást.

- Kövesse az alkalmazás utasításait.**
- Tekintse át az „Adatvédelmi és adathasználati szabályzatot” és a „Használati feltételeket”.**
- Jelentkezzen be Sharp-fiókjával (SHARP ID).**
 - Ha nem rendelkezik SHARP azonosítóval, kérjük, regisztráljon egy SHARP ID létrehozásához.
- Adja meg az okoseszköz nevét.**

② A LÉGTISZTÍTÓ ÉS EGY ROUTER CSATLAKOZTATÁSA

MEGJEGYZÉS

- Ha lopakodó beállításai vagy MAC-szűrési beállításai vannak a routeren, törölje azokat.
- A termék hálózati azonosítója a következőképpen jelenik meg:

1. Nyomja meg a „☰” gombot a „Kezdőképernyő” bal felső részén, és válassza a „Párosítás” ⇨ „Kapcsolódás routerrel” lehetőséget.

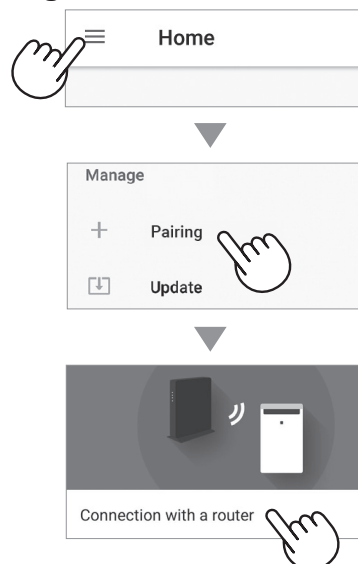

2. Kövesse az alkalmazás utasításait.
- Ha a Wi-Fi jelzőfény az értesítési hang után világít, a kapcsolat sikeresen befejeződött.



Nyomja meg a „KÖVETKEZŐ” gombot.

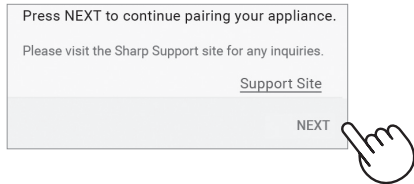

③ A LÉGTISZTÍTÓ ÉS EGY OKOS KÉSZÜLÉK CSATLAKOZTATÁSA

1. Nyomja meg a „Párosítás” gombot a párosítani kívánt légtisztítóhoz.

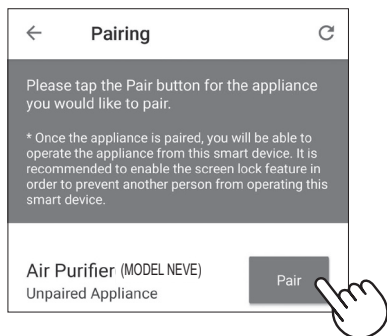

- Ha nem látja a fenti képernyőt, érintse meg a „☰” gombot



2. Kövesse az alkalmazás utasításait.
- Ha a Wi-Fi jelzőfény az értesítési hang után világít, a kapcsolat sikeresen befejeződött.



A KEZDETI BEÁLLÍTÁS befejeződött.

A Wi-Fi BE/KI kapcsolása a KEZDETI BEÁLLÍTÁS befejezése után

Ha ki szeretné kapcsolni a Wi-Fi-t:



Tartsa lenyomva 3mp-ig

MEGJEGYZÉS

- A Wi-Fi kikapcsolása azt eredményezi, hogy nem tudja vezérelni a légtisztítót a kijelölt alkalmazással.

Ha újra be szeretné kapcsolni a Wi-Fi-t:

(Hogyan állíthatja vissza a Wi-Fi kapcsolatot az eredeti hálózathoz.)



Tartsa lenyomva 3mp-ig

A Wi-Fi jelzőfény villogni kezd, miután megnyomta a Wi-Fi gombot. És körülbelül 3 percen belül négy rövid sípolást fog hallani. A hangjelzés megszólalása után némi idővel a Wi-Fi jelzőfény világít, és a Wi-Fi kapcsolat visszaáll az eredeti hálózatra. A kijelölt alkalmazás most újra használható a légtisztító vezérlésére.

MEGJEGYZÉS

- A Wi-Fi BE / KI a „ : Wi-Fi adapter ON/OFF” menüpontból is beállítható. (14 oldal 16) Ebben az esetben a Wi-Fi kapcsolat az útválasztóval automatikusan visszaáll.
- A Wi-Fi ismételt bekapcsolása után a vezeték nélküli útválasztóhoz való újracsatlakozás néhány percig tarthat.

START/LEÁLLÍTÁS

START



LEÁLLÍTVA



MEGJEGYZÉS

- A készülék az utoljára használt üzemmódban indul el.

TISZTÍTÁS ION ZUHANNAL MÓD

A termék maximális légáramlás mellett 10 percig Plasmacluster ionokat szabadít fel. Ezt követően a légtisztító 50 percig nagy ventilátorsebességgel működik.

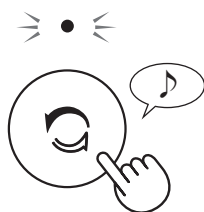

MEGJEGYZÉS

- Amikor a művelet 60 perc után befejeződik, a készülék visszatér az előző üzemmódba. E módban megváltoztathatja a másik módot.
- A Plasmacluster ion funkció nem kapcsolható "KI".

LEVEGŐMENNYISÉG ÉS MÓD KIVÁLASZTÁSA

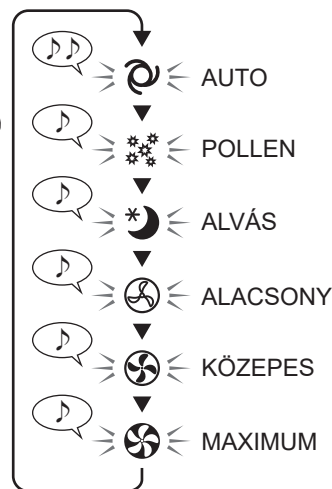

AUTO



A ventilátor sebességét a készülék automatikusan vezérli a hat érzékelt tényezőtől függően. (PM2.5 / szokásos por / szag / hőmérséklet / páratartalom / fény)

POLLEN:



A érzékeny por érzékelő érzékenysége automatikusan megnő és gyorsan érzékeli az olyan szennyeződések, mint a por és pollenek, a levegő hatékony megtisztításához.

ALVÁS:



A készülék csendesen működik és a ventilátor sebessége automatikusan változik a levegő tisztaságának és a szoba fényviszonyainak függvényében.

Ha a fényerő szabályozás "Auto"-ra van állítva, Az előlapi kijelző és a tisztaságjelző automatikusan kikapcsol.

KIJELZŐ ÁTVÁLTÁSA

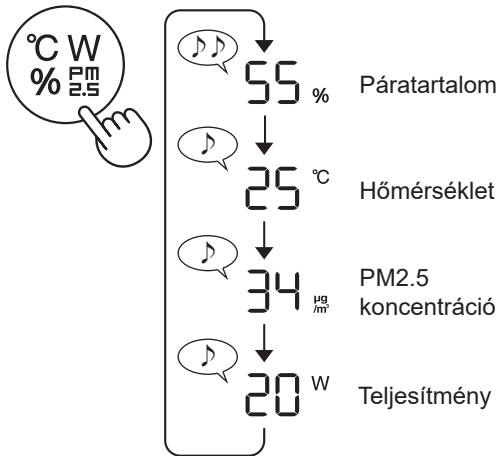

GYERMEKZÁR

A kezelőpanel zárolva lesz.

(Be- vagy kikapcsolt készülék esetén)

BEKAPCSOLÁS

TÖRLÉS

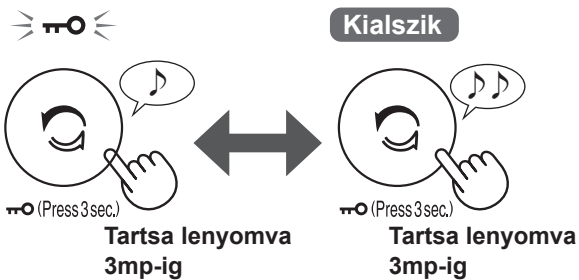

MEGJEGYZÉS

- A Wi-Fi kikapcsolható gyermekzár módban.

HETI ÜTEMEZŐ: CSAK APP.

BEKAPCSOLÁS IDŐZÍTŐ:

Beállíthat egy heti ütemezést a légtisztítónak, hogy egy adott üzemmódot egy adott napon és időben indítson el. A bekapcsolás időzítő jelzőfénye világít, ha be van állítva az ütemezés.

KIKAPCSOLÁS IDŐZÍTŐ:

Beállíthat egy heti ütemezést a légtisztítónak, hogy egy adott napon és időben leállítsa a működését. A kikapcsolási időzítő jelzőfénye világít, ha az ütemezés be van állítva.

KÜLÖNBÖZŐ BEÁLLÍTÁSOK MEGVÁLTOZTATÁSA

• Módosíthatja a terméket és a Wi-Fi funkcióit a 15 - 18 oldalon.

1. Kapcsolja ki a készüléket.

2.



Tartsa lenyomva 3mp-ig

Wi-Fi beállításokor

Váltson "F"-ről "A"-ra.



F ↔ A

Készülék-
beállítás

Wi-Fi-
beállítás

Beállítás



Készülék-beállítás F 1

Wi-Fi-gomb A 1

3. Válassza a "Funkció számát (F1-F7 vagy A1-A8)" a 15 - 18 oldalon.

Előre



vagy

Hátra



Készülék-beállítás

F 1 ↔ F 2 ↔ ... ↔ F 7

Wi-Fi-beállítás

A 1 ↔ A 2 ↔ ... ↔ A 8

Beállítás



4.

Wi-Fi beállításokor

Lásd a 16 - 18 oldalt az egyes funkciók részleteiért.

A Készülék beállításokor

Válassza a "Setting number (01 - 03)" a 15 oldalon.

Előre



vagy

Hátra



0 1 ↔ 0 2 ↔ 0 3

Beállítás



5. Fejezze be a beállítást.















Kialszik



KÉSZÜLÉK FUNKCIÓI (F1-F7)

Funkció	Beállítás
F1 <u>Fényerő szabályozás</u> Beállíthatja a kijelző és a tisztaság kijelző fényerejét.	01 KIKAPCSOLVA Ha az „OFF” állásban van, a „Dim” lámpa a működés megkezdése után 8 másodpercig világít, majd kialszik. 02 Halvány 03 Automatikus (alapértelmezett) A fény automatikus ki- és bekapcsol a szoba megvilágítottságától függően. Szoba megvilágítottsága <ul style="list-style-type: none"> • A szoba világos: fény bekapcsolva • A szoba sötét: a fény kikapcsol Annak ellenére, hogy a szoba világos, a világítás kikapcsol, ha alvó üzemmódban működik.
F2 <u>Plasmacluster Ion KI/BEKAPCSOLÁS</u>	01 KIKAPCSOLVA 02 BEKAPCSOLVA (alapértelmezett)
F3 <u>Automatikus újraindulás</u> A készülék kihúzása vagy áramszünet után a készülék a korábbi beállításokkal folytatja működését az áramellátás visszaállítása után.	01 Kikapcsolva 02 BEKAPCSOLVA (alapértelmezett)
<u>Érzékelő érzékenységének beállítása (F4 - F6)</u>	
F4 Fényérezékelő	01 Alacsony
F5 Érzékeny por érzékelő	02 Átlagos (alapértelmezett)
F6 Szagérezékelő	03 Magas
F7 <u>Hangjelzés beállítása</u> Beállíthatja, hogy a készülék hangjelzést adjon, ha a víztartály kiürült.	01 Kikapcsolva (alapértelmezett) 02 BEKAPCSOLÁS

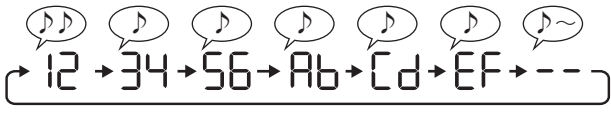
Wi-Fi FUNKCIÓK (A1-A8)

Funkció	Beállítás
<p>A1 <u>Wi-Fi: adapter ON/ OFF</u></p>	<ol style="list-style-type: none"> Válassza "A1" az 1 - 3 lépéseket követve a 14 oldalon. Nyomja meg a "Clean Ion Shower" gombot a "01" vagy "02" beállítás kiválasztásához. <div style="display: flex; align-items: center; margin-top: 10px;">  <div style="margin-left: 10px;"> <p>01 Wi-Fi BEKAPCSOLVA</p> <p>▼</p> <p>02 Wi-Fi KIKAPCSOLVA</p> </div> </div> Kész <div style="margin-top: 10px;">  </div> <div style="border: 1px solid black; padding: 5px; margin-top: 10px;"> <p>MEGJEGYZÉS</p> <ul style="list-style-type: none"> A beállítás számának ("01" vagy "02") megváltoztatásakor a négyzet forog a kijelzőn, amíg a beállítás be nem fejeződik. Amikor a beállítás befejeződött, a "A2" jelenik meg. </div>
<p>A2 <u>Wi-Fi csatlakoztatva egy routerhez (a WPS gombbal)</u></p>	<ol style="list-style-type: none"> Válassza "A2" az 1 - 3 lépéseket követve a 14 oldalon. Miután "bP" van a kijelzőn, nyomja meg a WPS (Wi-Fi Protected Setup) gombot a routeren. <div style="display: flex; align-items: center; margin-top: 10px;">     </div> <p style="text-align: center;">Felvillan</p> <div style="display: flex; justify-content: space-around; align-items: center; margin-top: 10px;"> <p>Felgyullad</p> <p>b0 b1 b2 b3</p> <p style="text-align: center;">gyenge ←→ erős</p> </div> <p>A csatlakozás után megjelenik a vevő szintje. Csatlakozási hiba történik, ha a "bE" jelenik meg. Ellenőrizze, hogy a router megfelelően működik-e, és próbálja újra.</p> Kész <div style="margin-top: 10px;">  </div>
<p>A4 <u>A Wi-Fi funkció inicializálása</u></p>	<ol style="list-style-type: none"> Válassza "A4" az 1 - 3 lépéseket követve a 14 oldalon. Miután a "A4" jelenik meg, nyomja meg a "Mode" gombot. <p>Hiba jelenik meg, ha "dE" van a kijelzőn. Kérjük próbálja újra.</p> <div style="display: flex; align-items: center; margin-top: 10px;">  <div style="margin-left: 10px;"> <p>Inicializálás</p> <p>Kész</p> <p>Felvillan</p>   </div> </div> Kész <div style="margin-top: 10px;">  </div> <div style="border: 1px solid black; padding: 5px; margin-top: 10px;"> <p>MEGJEGYZÉS</p> <ul style="list-style-type: none"> Kérjük, törölje az eszköz regisztrációját az alkalmazásból, amikor inicializálja a légtisztítót, amely már csatlakozik a Wi-Fi-hez. </div>

Funkció	Beállítás														
<p>A6 <u>MAC cím megerősítése</u></p>	<ol style="list-style-type: none"> Válassza “A6” az 1 - 3 lépéseket követve a 14 oldalon. Nyomja meg a „Clean Ion Shower” gombot a MAC-cím megjelenítéséhez. Például: Ha a MAC cím “12:34:56:AB:CD:EF”.  <ol style="list-style-type: none"> Kész 														
<p>A7 <u>A Wi-Fi hálózat állapotának megjelenítése</u></p>	<ol style="list-style-type: none"> Válassza “A7” az 1 - 3 lépéseket követve a 14 oldalon. Miután “--” jelenik meg egy pár másodpercre, megjelenik a Wi-Fi adapter hálózati állapota. <table border="1" data-bbox="539 913 1444 1451"> <tbody> <tr> <td>CO</td> <td>A csatlakozás stabil</td> </tr> <tr> <td>AO</td> <td>Wi-Fi: adapter ON/OFF ⇒ Kérem kapcsolja be a Wi-Fi adaptert.</td> </tr> <tr> <td>BU</td> <td>Router nincs regisztrálva ⇒ Kérjük, hozza létre a Wi-Fi kapcsolatot a routerrel.</td> </tr> <tr> <td>CU</td> <td>Az alkalmazással való összekapcsolás beállításai nem kerülnek végrehajtásra ⇒ Kérjük, végezze el az összekapcsolás beállítását az okoseszközzel.</td> </tr> <tr> <td>AE</td> <td>Wi-Fi adapter hálózati hiba ⇒ Kérjük, kapcsolja ki a Wi-Fi adaptert, majd egy idő után kapcsolja be újra.</td> </tr> <tr> <td>BE</td> <td>Hálózati hiba a légtisztító és a router között ⇒ Kérjük, ellenőrizze a router hálózati állapotát.</td> </tr> <tr> <td>CE</td> <td>Hálózati szolgáltatás hiba ⇒ Kérjük, kapcsolja ki a légtisztítót, és ellenőrizze az internet állapotát, majd próbálkozzon újra.</td> </tr> </tbody> </table> <ol style="list-style-type: none"> Kész 	CO	A csatlakozás stabil	AO	Wi-Fi: adapter ON/OFF ⇒ Kérem kapcsolja be a Wi-Fi adaptert.	BU	Router nincs regisztrálva ⇒ Kérjük, hozza létre a Wi-Fi kapcsolatot a routerrel.	CU	Az alkalmazással való összekapcsolás beállításai nem kerülnek végrehajtásra ⇒ Kérjük, végezze el az összekapcsolás beállítását az okoseszközzel.	AE	Wi-Fi adapter hálózati hiba ⇒ Kérjük, kapcsolja ki a Wi-Fi adaptert, majd egy idő után kapcsolja be újra.	BE	Hálózati hiba a légtisztító és a router között ⇒ Kérjük, ellenőrizze a router hálózati állapotát.	CE	Hálózati szolgáltatás hiba ⇒ Kérjük, kapcsolja ki a légtisztítót, és ellenőrizze az internet állapotát, majd próbálkozzon újra.
CO	A csatlakozás stabil														
AO	Wi-Fi: adapter ON/OFF ⇒ Kérem kapcsolja be a Wi-Fi adaptert.														
BU	Router nincs regisztrálva ⇒ Kérjük, hozza létre a Wi-Fi kapcsolatot a routerrel.														
CU	Az alkalmazással való összekapcsolás beállításai nem kerülnek végrehajtásra ⇒ Kérjük, végezze el az összekapcsolás beállítását az okoseszközzel.														
AE	Wi-Fi adapter hálózati hiba ⇒ Kérjük, kapcsolja ki a Wi-Fi adaptert, majd egy idő után kapcsolja be újra.														
BE	Hálózati hiba a légtisztító és a router között ⇒ Kérjük, ellenőrizze a router hálózati állapotát.														
CE	Hálózati szolgáltatás hiba ⇒ Kérjük, kapcsolja ki a légtisztítót, és ellenőrizze az internet állapotát, majd próbálkozzon újra.														

Funkció	Beállítás
AB Wi-Fi csatlakoztatva egy routerhez (a WPS gombbal) - AP (Access Point) mód -	<ol style="list-style-type: none"> Válassza "AB" az 1 - 3 lépéseket követve a 14 oldalon. Hajtsa végre a légtisztító és az útválasztó Wi-Fi-csatlakozását az alkalmazás képernyőjén. További műveletekért tekintse meg az alkalmazást. <p>A „bP” és a „” villog a készülék és az útválasztó közötti kapcsolat beállítása közben.</p> <div style="border: 1px solid black; padding: 5px; display: flex; align-items: center; justify-content: center;"> <div style="text-align: center;"> <p>b0 b1 b2 b3</p> <p>gyenge ← → erős</p> </div> <div style="margin-left: 20px;">  Felgyullad </div> </div> <p>A csatlakozás után megjelenik a vevő szintje. Csatlakozási hiba történik, ha a "bE" jelenik meg. Ellenőrizze, hogy a router megfelelően működik-e, és próbálja újra.</p>

TISZTÍTÁS ÉS KARBANTARTÁS

TISZTÍTÁS

- A légtisztító optimális működése érdekében rendszeresen tisztítsa meg a készüléket, a szűrőket is beleértve.
- Karbantartás vagy tartozékok cseréje előtt feltétlenül állítsa le a működést, és húzza ki a készüléket a konnektorból.

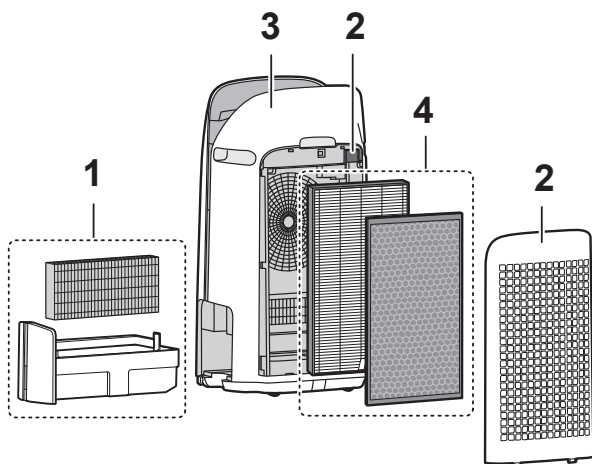

Hely		. oldal
1	Párásító szűrő / Párásító tálca	19
2	Hátsó panel (Érzékelő-szűrő)	20
3	Fő készüléktest	20
4	HEPA szűrő / Szagtalanító szűrő	21

SZŪRŐ KARBANTARTÁS KIJELZŐ

Ha a halmozott működési idő vagy a víztárolási idő meghaladja a kb. 720 órát, a Szűrő Karbantartás Kijelző kigyullad.

- Olyankor nem számolja az időt, amikor a készülék ki van húzva a konnektorból.
- 30 nap × 24 óra = 720 óra

Ez egy emlékeztető a párásító szűrő és tálca, a készüléktest, a hátsó panel és az érzékelők karbantartásának elvégzésére. Karbantartás után csatlakoztassa a tápkábelt a fali aljzathoz, és nyomja meg a Be-/kikapcsoló gombot, majd nyomja meg és tartsa lenyomva 3 másodpercig a Filter Reset gombot a szűrőkarbantartási kijelző visszaállításához.



Kialszik



Tartsa lenyomva 3mp-ig

PÁRÁSÍTÓ SZŰRŐ / PÁRÁSÍTÓ TÁLCA

CSERE ÉS KARBANTARTÁSI CIKLUS

Az alkatrészek neve	Karbantartási ciklus	Max élettartam	Cserezsűrő modellje
Párásító szűrő	Amikor szag árad a levegőkimenetből, vagy havonta egyszer.	5 év* ¹	UZ-KCP1MF

*1: A kijelölt alkalmazás értesíti, ha az egyes cserealkatrészeket a használatnak megfelelően ki kell cserélni.

KARBANTARTÁS

1. Távolítsa el a párásító szűrőt és tálcát.

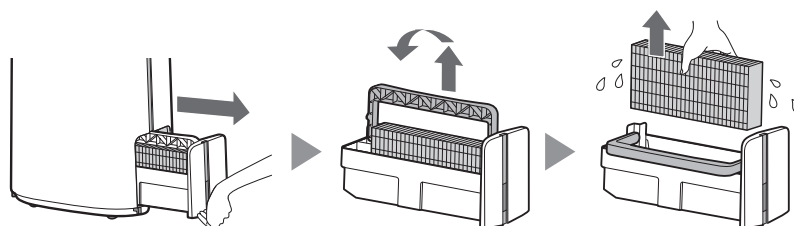

2. Bő vízzel öblítse le.

- Ne vegye ki az úszót! Ha leesne, lásd a 20 oldalt.
- A nagyon szennyezett párásító szűrő tisztításáról a 20 oldalon olvashat.



3. Csatlakoztassa párásító szűrőt és tálcát.

- Karbantartás után megfelelően helyezze vissza az alkatrészeket!

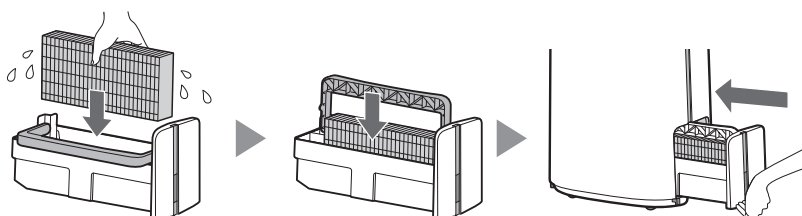

ALKATRÉSZ CSERÉJE

A szűrő cserekor történő behelyezésének helyes irányával kapcsolatos információkat lásd a oldalon.

- Kérjük, lépjen kapcsolatba a kereskedőjével további cserezsűrők beszerzése miatt.
- Csak a készülékhez gyártott szűrőt használjon!
- A termékinformációkért olvassa be az 5 oldalon található QR-kódot.

A szűrő cseréjekor ajánlatos egy emlékeztetőt készíteni a használatba vétel kezdő dátumáról.

A szűrők elhelyezése

Kérjük, a kicserélt szűrőket a helyi előírásoknak és jogszabályoknak megfelelően semmisítse meg.

Párásító szűrő anyaga: Poliészter, műselyem

UZ-KCP1MF
(1 egység)

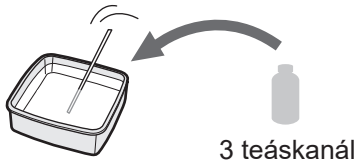
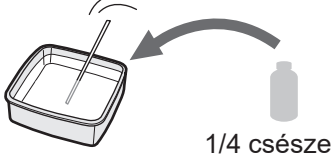
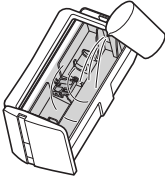
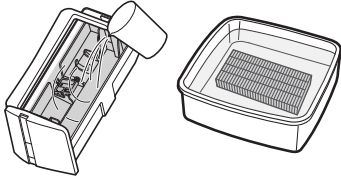

MEGJEGYZÉS Nehezen eltávolítható szennyeződések eltisztításának módja

	Enyhe konyhai tisztítószer (kizárólag a Párásító tálca)	Citromsav (gyógyszertárakban kapható)	Rostmentes 100%-os palackozott citromlé
1	1. Töltse meg félig vízzel a tálcát. 2. Adjon hozzá egy kevés konyhai mosogatószer.	2 1/2 csésze víz 	3 csésze víz 
2	Áztassa kb. 30 percig. 		Áztassa kb. 30 percig. (Ha a citromlevet vízköoldó oldatként használja, hagyja tovább ázni.)
3	Tiszta vízzel öblítse le a konyhai mosogatószer vagy vízköoldót.		

MEGJEGYZÉS

A párásító úszó beszerelése.

1. Illessze az úszót e fül alá.

2. Illessze az úszó fülét a nyílásba.

3. Illessze az úszó másik oldalán lévő fület a nyílásba.

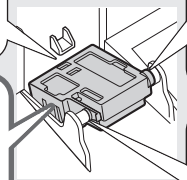
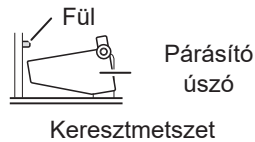

FŐ KÉSZÜLÉKTEST / HÁTSÓ PANEL / ÉRZÉKELŐ SZŰRŐ

Törölje át egy száraz, puha ruhával.



Finoman távolítsa el a port egy takarítóeszközzel, például porszívóval.

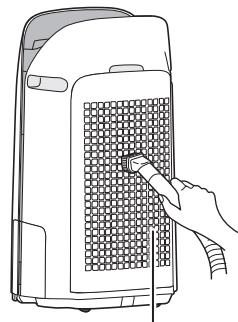

Hátsó panel (Előszűrő)

MEGJEGYZÉS

• Ne fejtsen ki túlzott nyomást a hátsó panel súrolásakor.

MEGJEGYZÉS Nehezen eltávolítható szennyeződések eltávolításának módja

Hátsó panel

- Adjon egy kevés konyhai mosogatószer a vízhez és áztassa be kb. 10 percig.
- Tiszta vízzel öblítse le a konyhai mosogatószer.
- Teljesen szárítsa meg a szűrőt egy jól szellőző helyen.

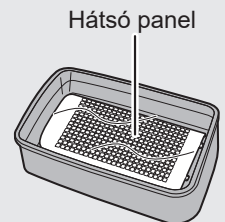

Érzékelő szűrője

- Vegye le a hátsó panelt.
- Vegye ki az érzékelő szűrőjét.
- Ha az érzékelő szűrője erősen szennyezett, mossa le vízzel és alaposan szárítsa meg.

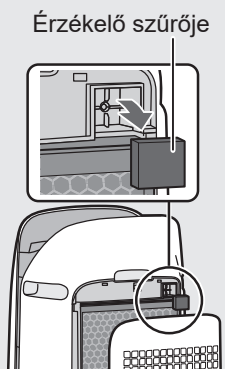

HEPA SZŰRŐ / SZAGTALANÍTÓ SZŰRŐ

CSERE ÉS KARBANTARTÁSI CIKLUS

Szűrő neve	Karbantartási ciklus	Max élettartam	Csereaszűrő modellje
HEPA szűrő	Valahányszor a por összegyűlik, vagy ha szag érezhető a levegő kimeneti nyílásból.	10 év ^{*1,2}	UZ-KCP1HF
Szagtalanító szűrő			UZ-KCP1DF

*1: A Japan Electric Manufacture's Association JEM 1467 szerint a maximális élettartam a napi 5 cigaretta füstjének megfelelő állapotán alapul, így a porgyűjtő/szagtalanító teljesítmény a felére csökken az új szűrőkéhez képest.

Súlyosabb körülmények között javasolt a szűrő gyakrabban történő cseréje.

*2: A kijelölt alkalmazás értesíti, ha az egyes cserealkatrészeket a használatnak megfelelően ki kell cserélni.

A szűrő élettartama a helyiség környezetétől, a használati körülményektől és a készülék elhelyezésétől függően változik. Javasoljuk a szűrő gyakrabban történő cseréjét, ha a készüléket lényegesen súlyosabb körülmények között (PM2,5 stb.) használják, mint egy normál háztartásban.

KARBANTARTÁS

Távolítsa el a port a szűrőkről.

HEPA SZŰRŐ

Címke

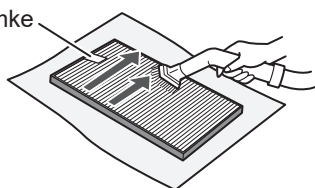

Csak a megjelölt oldalát tisztítsa meg. A másik oldalát ne!
A szűrő érzékeny, ügyeljen rá, hogy tisztításkor ne gyakoroljon nagy erőt rá.

MEGJEGYZÉS

- Ne mossa le a szűrőket! Ne tegye ki közvetlen napfénynek. (Ellenkező esetben a szűrők elveszíthetik hatékonyságukat.)

SZAGTALANÍTÓ SZŰRŐ

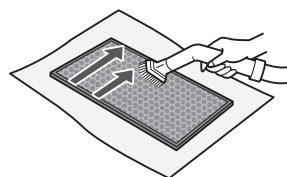

Mindkét felület karbantartható és tisztítható.
A szűrő érzékeny, ügyeljen rá, hogy tisztításkor ne gyakoroljon nagy erőt rá.

A szűrők által elnyelt szagok egy része idővel lebomlik, kellemetlen illatot eredményezve. A felhasználási körülményektől függően, különösen ha a készüléket a normál háztartási használatnál lényegesen komolyabb igénybevételt jelentő körülmények között használják, ez a szag a vártnál rövidebb idő alatt erőssé válhat. Ebben az esetben vagy ha a port nem lehet letisztítani, cserélje ki a szűrőt.

ALKATRÉSZEK CSERÉJE

A szűrő cserekor történő behelyezésének helyes irányával kapcsolatos információkat lásd a 8 oldalon.

- Kérjük, lépjen kapcsolatba a kereskedőjével további csereaszűrők beszerzése miatt.
- Csak a készülékhez gyártott szűrőt használjon!
- A termékinformációkért olvassa be a 5 oldalon található QR-kódot.

A szűrő cseréjekor ajánlatos egy emlékeztetőt készíteni a használatba vétel kezdő dátumáról.

A szűrők elhelyezése

Kérjük, a kicserélt szűrőket a helyi előírásoknak és jogszabályoknak megfelelően helyezze el.

HEPA szűrő anyaga: Polipropilén, poliészter

Szagtalanító szűrő anyaga: Polipropilén, poliészter, aktív szén

UZ-KCP1HF
(1 darab)



UZ-KCP1DF
(1 darab)



MEGJEGYZÉS

- Ne mossa ki, és ne használja újra a kicserélt szűrőt!

HIBAEELHÁRÍTÁS

- A szerviz hívása előtt kérjük, nézze át az alábbi Hibaelhárítási listát. Elképzelhető, hogy a felmerült hibajelenség nem a termék hibás működéséből ered.

A KÉSZÜLÉKRŐL

A szag és füst nem szűnik meg.

- Ellenőrizze a szűrőket. Ha erősen szennyezettek tűnnek, tisztítsa meg vagy cserélje ki őket.

A készülékből kibocsátott levegő nem szagtalan.

- Ellenőrizze, hogy szűrők nem erősen szennyezettek-e.
- Tisztítsa meg vagy cserélje ki a szűrőket.
- Csak friss csapvizet használjon! Más vízforrás használatával megnő a penészgomba, gombák vagy baktériumok elszaporodásának lehetősége.

A készülék nem működik, amikor cigaretta füst van a levegőben.

- A készüléket olyan helyre telepítse, ahol az érzékelők érzékelhetik a cigarettafüstöt.
- Ellenőrizze, hogy az érzékeny por érzékelő nyílásai elzáródtak vagy eltömődtek-e. Ha elzáródtak vagy eltömődtek, tisztítsa meg az érzékelő szűrőt vagy a hátsó panelt.

Egy új termék és/vagy szűrő szaga.

- Közvetlenül a műanyag zacskó eltávolítása után enyhe szagot lehet érezni. Ez a szag nem káros az emberre vagy a szűrő teljesítményére.

A készülék ketyegő vagy kattogó hangot ad.

- A készülék ketyegő vagy kattogó hangot adhat ki ionok generálás közben.

A tisztaság kijelző a levegő szennyezettsége ellenére kéken világít.

- A levegő szennyezett lehetett, amikor a készüléket bedugták. Húzza ki a készüléket, várjon egy percet, majd csatlakoztassa újból a konnektorba a készüléket.

A tisztaság kijelző pirosan világít, bár a levegő tiszta.

- A piszkos vagy eltömődött érzékeny por érzékelő nyílásai zavarják az érzékelő működését. Óvatosan tisztítsa meg az érzékelő szűrőt vagy a hátsó panelt.

A tisztaság kijelző gyakran megváltoztatja a színét.

- A tisztaság kijelző automatikusan megváltoztatja színét, ha az érzékeny por érzékelő és a szagérzékelő szennyeződést észlel. Ha zavarja a változás, megváltoztathatja az érzékelő érzékenységet. (Lásd a 14, 15 oldalt)

A szűrő karbantartás jelzőfénye világít.

- Karbantartás vagy a párásító szűrő visszahelyezése után csatlakoztassa a tápkábelt egy konnektorhoz és tartsa benyomva legalább 3 másodpercig a szűrő visszaállítás (reset) gombot. (Lásd a 18 oldalt.)

A kijelző kialszik

- Ha a fényerő szabályzó "Automatikus" értékre van állítva, a fény automatikusan kikapcsol, ha a szoba sötét. Továbbá, ha a fényerő szabályzó "Kikapcsolva" értékre van állítva, a fény mindig ki van kapcsolva. Ha nem szeretné, hogy a fény ki legyen kapcsolva, állítsa a Fényerő szabályozót a "Tompább" beállításra. (Lásd a 14, 15 oldalt)

A kijelző értéke nem egyezik az időjárás jelentéssel vagy a szobában lévő másik páratartalommérővel vagy hőmérővel.

- A kültéri és beltéri, valamint az otthoni környezet (a közeli közlekedés mérete, az emeletek száma stb.) azoktól az adatoktól eltérő értéket eredményezhet.
- Eltérés lehet a szintekben ugyanazon helyiségen belül.

A kijelzőn lévő párásítás jelzés nem kezd világítani, ha a tartály üres.

- A helyiség elérte a megfelelő páratartalmat és a készülék leállította a párásítást.
- Ellenőrizze, hogy nem szennyezett-e a polisztirohab úszó. Tisztítsa meg a párásító tálcát. Győződjön meg róla, hogy a készülék vízszintes felületen van elhelyezve.

A tartály vízszintje nem csökken, vagy csak lassan.

- Ellenőrizze, hogy a párásító tálca megfelelően van-e behelyezve.
- Ha a szűrő erősen szennyezett, tisztítsa meg vagy cserélje ki.

"U7" van a kijelzőn.

- Ha a hátsó panel nincs megfelelően beszerelve, "U7" jelenik meg, és a működés leáll.
⇒ hátsó panel megfelelő felszerelése után nyomja meg a Be-/kikapcsoló gombot a "U7" kijelzés kikapcsolásához.

A következők egyike jelenik meg.

[1 [4 [6

- Húzza ki a készüléket, várjon egy percet, majd csatlakoztassa újból a konnektorba a készüléket.

A WI-FI FUNKCIÓRÓL

A légtisztító és a router Wi-Fi kapcsolata nem hajtható végre.

- Ellenőrizze a használt router műszaki adatait.
- Állítsa be a router és az antenna irányát, vigye közelebb a routert és az antennát, és így tovább. Ezt követően kapcsolja újra a routert, és hajtja végre ismét a KEZDETI BEÁLLÍTÁST.

A légtisztító és az okoseszköze közötti kapcsolat nem hozható létre.

- A légtisztító és az okoseszköz ugyanahhoz a routerhez csatlakozik?
 - ⇒ Csatlakoztassa a légtisztítót és az okoseszközt ugyanahhoz a routerhez. Ha továbbra sem tud csatlakozni, próbálja meg okoseszközét a router 2,4 GHz-es sávjához csatlakoztatni.
- A használatban lévő okoseszközök teljes száma meghaladja az egy légtisztítóban regisztrálható maximális számot?
 - ⇒ Egy légtisztítóra legfeljebb 10 okoseszköz regisztrálható.
- Az egy okoseszközön regisztrálandó termékek (légtisztítók, légkondicionálók, stb.) összesített száma meghaladja-e a megengedett maximális számot?
 - ⇒ Egy okoseszközön legfeljebb 30 termék regisztrálható.

Intelligens eszközről távoli művelet nem hajtható végre.

- Világít a légtisztító Wi-Fi visszajelzője?
 - ⇒ IHa a Wi-Fi jelzőfény ki van kapcsolva, hajtja végre az „A1: Wi-Fi adapter ON/OFF” műveletet a készülék Wi-Fi-jének bekapcsolásához. (16 oldal)
- Befejeződött a kapcsolat a légtisztító és az okoseszköz között?
 - ⇒ Állítsa be a kapcsolatot a légtisztító és okoseszköze között. (11 oldal)

A router cseréjekor

- A légtisztítót újra kell csatlakoztatni a routerhez.
 1. A Wi-Fi funkció leállításához tartsa lenyomva a „Wi-Fi” gombot 3 másodpercig.
 2. Hajtja végre a „KEZDETI BEÁLLÍTÁS: ② A légtisztító és a router csatlakoztatása” műveletet. (10 oldal)

Az okoseszköz cseréjekor

- Hajtja végre a következő lépéseket.
 1. Törölje a régi okoseszköz regisztrációját a kijelölt alkalmazásból.
 2. Az új okoseszközzel hajtja végre a „KEZDETI BEÁLLÍTÁS:
 - ① Letöltés és regisztráció, majd,
 - ③ Csatlakozás a légtisztító és egy okoseszköz között”. (10, 11 oldal)

Amikor a légtisztítót megsemmisíti vagy átadja

- A személyes adatok kiszivárgásának elkerülése érdekében hajtja végre a következő lépéseket.
 1. Törölje a légtisztító regisztrációját a kijelölt alkalmazásból.
 2. Hajtja végre az „A4: Wi-Fi funkció inicializálása” parancsot. (16 oldal)

Harmadik féltől való átvétel esetén

- A harmadik fél illetéktelen hozzáféréseinek megakadályozása érdekében hajtja végre az „A4: Wi-Fi funkció inicializálása” részt. (16 oldal)

A Wi-Fi jelzőfény lassan villog



- Ez az alábbi állapotok egyike.
 - A. A légtisztító és a router Wi-Fi kapcsolata be van állítva.
 - B. A légtisztító és egy okoseszköz csatlakoztatása folyamatban van.
 - C. A légtisztítóban lévő Wi-Fi funkció szoftverének frissítése folyamatban van.

A Wi-Fi jelzőfény gyorsan villog



- Hálózati hiba. Kérjük, erősítse meg a Wi-Fi hálózat állapotát az „A7: A Wi-Fi hálózat állapotának megjelenítése” részben. (17 oldal)

A Wi-Fi jelzőfény kialszik

- A légtisztító nem tud csatlakozni a routerhez. Ellenőrizze a következőket.
 - A. A tápcsatlakozó megfelelően csatlakoztatva van?
 - B. A Wi-Fi funkció leállt? Erősítse meg a Wi-Fi hálózat állapotát az „A7: A Wi-Fi hálózat állapotának megjelenítése” részben. (17 oldal)

A Wi-Fi beállítási módban a „A2” és a „A6” közül egyik nem választható ki. (16 - 17 oldal)

- Ha a Wi-Fi adapter ki van kapcsolva, előfordulhat, hogy az „A2” – „A6” nem választható.

MŰSZAKI JELLEMZŐK

Modell		UA-KCP100E		
Tápfeszültség		220-240 V ~ 50-60 Hz		
Ventilátor sebesség beállítása		MAXIMUM	KÖZEPES	ALACSONY
LÉGTISZÍTÁS	Ventilátor sebesség (m ³ /óra)	600	324	108
	Névleges teljesítmény (W)	79	20	5,5
	Zajszint (dBA)*1	53	39	21
LÉGTISZÍTÁS ÉS PÁRÁSÍTÁS	Ventilátor sebesség (m ³ /óra)	600	324	108
	Névleges teljesítmény (W)	79	20	5,5
	Zajszint (dBA)*1	53	39	21
	Párásítás (mL/óra) *2	320	190	70
Fogyasztás készenlétkben (W)		1,6 (bekapcsolt Wi-Fi adapterrel.) 1,2 (kikapcsolt Wi-Fi adapterrel.)		
Ajánlott szobaméret (m ²) *3		~ 75		
Nagy sűrűségű Plasmacluster ionhoz ajánlott szobaméret (m ²) *4		~ 30		
Párásító tálca kapacitása (L)		kb. 2,0		
Érzékelők		Érzékeny por / szag / fény / hőmérséklet és páratartalom		
Szűrő típusa		HEPA*5 / Szagtalanító / Párásító		
Kábelhossz (m)		2,0		
Méretek (mm)		402 (Ho) × 315 (Mé) × 727 (Ma)		
Tömeg (kg)		kb. 10,1		

*1 • A zajszintet a Japán Elektromos Gyártók Szövetsége JEM1467 szabványa alapján mérték.

*2 • A párásítás mértéke függ a belső és a külső hőmérséklettől, illetve a páratartalomtól. A párásítás mértéke nő, ahogy a hőmérséklet értéke nő vagy a páratartalom csökken. A párásítás mértéke csökken, ahogy a hőmérséklet értéke csökken vagy a páratartalom növekszik.

• Mérés körülmények: 20 °C, 30 %-os páratartalom (JEM1426-nak megfelelően)

*3 • Az ajánlott szobaméret a készülék maximális ventilátor sebességgel való működésével lett kalkulálva.

• Az ajánlott szobaméret területe akkora helységet jelöl, aminek levegőjét a készülék képes megtisztítani 30 percen belül meghatározott számú porrészecskétől. (JEM1467 szerint).

*4 • Helyiség méret, amelyben körülbelül 7000 ion/cm³ mérhető a helyiség közepén, a készülék egy fal mellett van elhelyezve, közepes teljesítmény mellett üzemel, és körülbelül 1,2 méter magasságban van a padlótól.

*5 • A szűrő eltávolítja a 0,3 mikron méretű részecskék több mint 99,97%-át. (JEM1467 szerint)

Teljesítmény felvétel készenléti módban

Ha a készülék hálózati csatlakozóját egy fali aljzatba dugja, készenléti energiát fogyaszt az elektromos áramkörök működtetése érdekében. Az energiatakarékosság érdekében húzza ki a tápkábelt, ha a készülék nincs használatban.

A TERMÉK SZELLEMI TULAJDONJOGAI

■ Szoftver struktúra

A termékbe telepített szoftver több független szoftverkomponensből áll, amelyek mindegyike a mi vagy harmadik fél szerzői jogával rendelkezik.

■ Saját fejlesztésű szoftvereink és ingyenes szoftverek

A termék szoftverösszetevői közül az általunk kifejlesztett vagy létrehozott szoftverek, valamint a mellékes dokumentumok szerzői joggal rendelkeznek. A szerzői jogi törvény, a nemzetközi szabályozás és más kapcsolódó törvények védik őket.

Ez a termék ingyenes szoftverként terjesztett szoftverkomponenseket is használ harmadik fél szerzői jogával.

■ Licenc feltüntetési kötelezettség

A termékbe telepített egyes szoftverösszetevők kötelesek feltüntetni a szerzői jogok tulajdonosainak licencét.

Az ilyen szoftverösszetevőkre vonatkozó licencceljelzések a következő URL-címen találhatóak: <https://www.sharpcustomer.com/intellectual-property/>



Figyelem: A terméket ezzel a jelöléssel látták el. Ez azt jelenti, hogy a használt elektromos és elektronikus termékeket nem szabad az általános háztartási hulladékkal keverni. Ezekhez a termékekhez külön hulladékgyűjtő rendszer üzemel.

A. Hulladék-elhelyezési tájékoztató lakossági felhasználók részére (magán háztartások)

1. Az Európai Unióban

HA A KÉSZÜLÉKET KI AKARJA SELEJTEZNI, NE A KÖZÖNSÉGES SZEMETESKUKÁT HASZNÁLJA ÉS NE DOBJA TŰZBE!

A használt elektromos és elektronikus berendezéseket KÜLÖN kell összegyűjteni és kezelni, a helyi jogszabályoknak megfelelően.

A szelektív gyűjtés elősegíti a környezetbarát kezelést, az anyagok újrahasznosítását, és minimalizálja a véglegesen elhelyezett szemét mennyiségét. A NEM MEGFELELŐ ELHELYEZÉS káros lehet az emberi egészségre és a környezetre egyes összetevő anyagok miatt! Szállítsa a HASZNÁLT KÉSZÜLÉKET a helyi, általában önkormányzati gyűjtőhelyre (ahol ez lehetséges).

Az elhelyezéssel kapcsolatos kérdéseivel forduljon a helyi önkormányzathoz vagy kereskedőhöz, és érdeklődjön a helyes hulladék-elhelyezési módszerről.

CSAK AZ EURÓPAI UNIÓBAN ÉS BIZONYOS TOVÁBBI ORSZÁGOKBAN (PÉLDÁUL NORVÉGIA ÉS SVÁJC) ÉLŐ FELHASZNÁLÓK FIGYELMÉBE: Törvény írja elő a szelektív gyűjtésben való részvételét.

A fenti, elektronikus és elektromos eszközökön (vagy a csomagoláson) megjelenő jelölés erre emlékezteti a felhasználókat.

A HÁZTARTÁSI felhasználóknak kötelezően a meglévő, használt készülékeket begyűjtő helyeket kell használniuk. A leadás ingyenes.

Ha a berendezést ÜZLETI CÉLRA használták, forduljon a SHARP kereskedéshez, ahol tájékoztatják Önt a termék visszavételéről. Lehetséges, hogy a visszavételből és az újrahasznosításból eredő költségeket felszámítják. Előfordulhat, hogy a helyi hulladékbegyűjtő létesítmény átveszi a kisebb termékeket (és kis mennyiségeket).

Spanyolországban: Kérjük, használt készülékének visszaszolgáltatásával kapcsolatban vegye fel a kapcsolatot a kiépített begyűjtési hálózattal vagy helyi önkormányzatával.

2. Az EU-n kívüli egyéb országokban

Ha a terméket ki szeretné selejtezni, kérjük, forduljon a helyi önkormányzathoz, és érdeklődjön a helyes hulladék-elhelyezési módszerről.

Svájcban: A használt elektromos vagy elektronikus készülékeket térítés nélkül visszaveszik a kereskedők, akkor is ha nem vásárol új terméket. További begyűjtő helyeket a következő honlapokon talál: www.swico.ch vagy www.sens.ch.

B. Hulladék-elhelyezési tájékoztató vállalati felhasználók részére

1. Az Európai Unióban

Ha a terméket üzleti célokra használta, és ki kívánja selejtezni:

Kérjük, forduljon a SHARP kereskedéshez, ahol tájékoztatják Önt a termék visszavételéről. Lehetséges, hogy a visszavételből és az újrahasznosításból eredő költségeket felszámítják Önnek.

Előfordulhat, hogy a helyi hulladékbegyűjtő létesítmény átveszi a kisebb termékeket (és kis mennyiségeket).

Spanyolországban: Kérjük, használt készülékének visszaszolgáltatásával kapcsolatban vegye fel a kapcsolatot a kiépített begyűjtési hálózattal vagy helyi önkormányzatával.

2. Az EU-n kívüli egyéb országokban

Ha a terméket ki szeretné selejtezni, kérjük, forduljon a helyi önkormányzathoz, és érdeklődjön a helyes hulladék-elhelyezési módszerről.

Az alábbiakban a Sharp kijelenti, hogy ez a készülék megfelel a RED, azaz 2014/53/EU irányelv alapvető követelményeinek és egyéb vonatkozó előírásainak.

Az EU megfelelőségi nyilatkozat teljes szövege az alábbi linken keresztül érhető el: www.sharpconsumer.com/documents-of-conformity/

БЪЛГАРСКИ

Благодарим Ви, че закупихте този въздухопречистител SHARP. Прочетете внимателно настоящата инструкция преди да започнете да използвате продукта. Съхранявайте го на сигурно място за бъдещи справки.

СЪДЪРЖАНИЕ

ВАЖНИ ИНСТРУКЦИИ ЗА БЕЗОПАСНОСТ	СЪЩАТА СТРАНИЦА
ПРИНЦИП НА ДЕЙСТВИЕ	4
НАИМЕНОВАНИЯ НА ЧАСТИТЕ	6
ПРЕДИ ПЪРВОНАЧАЛНА УПОТРЕБА	8
ЕКСПЛОАТАЦИЯ	10
ПРОМЯНА НА РАЗЛИЧНИ НАСТРОЙКИ	14

ПРОФИЛАКТИКА И ПОДДРЪЖКА	18
ОТСТРАНЯВАНЕ НА НЕИЗПРАВНОСТИ	22
СПЕЦИФИКАЦИИ	24
ПРАВА ВЪРХУ ИНТЕЛЕКТУАЛНАТА СОБСТВЕНОСТ ЗА ТОЗИ ПРОДУКТ	24

ВАЖНИ ИНСТРУКЦИИ ЗА БЕЗОПАСНОСТ

ПРОЧЕТЕТЕ И ЗАПАЗЕТЕ ТЕЗИ ИНСТРУКЦИИ, преди да използвате този продукт.

При използване на електрически уреди винаги трябва да се спазват основните предпазни мерки за безопасност, за да се намали рискът от пожар, токов удар и нараняване на хора, включително следните:

ПРЕДУПРЕЖДЕНИЕ

1. Прочетете всички инструкции преди да започнете работа с продукта.
2. Използвайте продукта само за предвидената домашна употреба, както е описано в това ръководство. Всяка друга употреба, която не е препоръчана от производителя, може да причини пожар, токов удар или нараняване на хора.
3. Този уред може да бъде използван от деца над 8 годишна възраст, както и от лица с намалени физически, сетивни или умствени възможности, както и от такива с липса

на опит и познание, единствено когато са наблюдавани и инструктирани как да използват устройството по безопасен начин и разбират опасностите, които е възможно да възникнат. Децата не трябва да си играят с уреда. Почистването и профилактиката не бива да се осъществяват от деца без родителски надзор.

4. Никога не използвайте продукта, ако захранващият кабел или щепсел е повреден или ако продуктът не функционира правилно или е повреден.
5. В случай че захранващият кабел или щепсел бъде повреден, е необходимо същият да бъде заменен от производителя, негов сервизен представител, сервизен център, одобрен от Sharp, или от лице с подобна квалификация, с цел предотвратяване на евентуална опасност. Свържете се с най-близкия сервизен център за всякакъв вид проблеми, настройки или ремонтни дейности.
6. Не правете опити да поправяте или разглобявате продукта без чужда помощ.

7. Следвайте инструкциите от „а“ до „з“ по-долу за захранващия кабел или щепсела. Това може да доведе до късо съединение, прекомерно нагряване, токов удар или пожар.
- Използвайте уреда единствено при захранване с променлив ток 220-240 волта.
 - Не използвайте уреда в случай че захранващият кабел или щепселът са повредени, както и ако стенният контакт е разхлабен или повреден.
 - Винаги изключвайте продукта, преди да извадите щепсела от електрическата мрежа.
 - Винаги изключвайте продукта от електрическата мрежа в следните случаи.
 - Преди да преместите продукта.
 - При смяна на филтъра. (Дори при отваряне на задния панел)
 - При пълнене на вода.
 - Преди поддръжка на продукта.
 - Когато продуктът не се използва.
 - Задължително издърпайте щепсела, а не захранващия кабел.
 - Не докосвайте щепсела с мокри ръце, когато поставяте или изваждате щепсела от контакта.
 - Периодично почиствайте праха от щепсела.
 - Винаги спазвайте следното, за да не повредите захранващия кабел.
 - Не повреждайте кабела с колелцата при преместване на продукта.
 - Не прокарвайте кабела под килима. Не покривайте захранващия кабел с килими, пътеки или други подобни покрития.
 - Не поставяйте тежки предмети върху захранващия кабел и не го притискайте.
 - Не прокарвайте захранващия кабел под мебели или други уреди.
 - Прокарайте захранващия кабел далеч от зоната на движение и на място, където няма да се спънете в него.
8. Този продукт не трябва да бъде разполаган в близост до газови уреди, камини, огън от свещи, тамян или искри от запалени цигари. Ако в същото помещение се използват уреди на газ, е необходимо периодично да проветрявате. В противен случай може да настъпи отравяне от въглероден моноксид.
9. Не използвайте продукта в помещение със запалими газове, като например маслени остатъци или химически изпарения.

10. Не излагайте продукта на дъжд и не го използвайте в близост до вода, в баня, перално помещение или на друго влажно място.
11. Не поставяйте пръстите си или външни тела във входния или изходния въздушен отвор.
12. Не гледайте в отворите за въздух.
13. Не пийте вода от овлажняващата тава.
14. Подменяйте водата в овлажняващата тава с прясна чешмяна вода всеки ден и почиствайте тавата редовно. Когато продуктът не се използва, изсипете водата от овлажняващата тава. Застояването на вода в нея може да доведе до развитие на плесени, бактерии и лоша миризма. В редки случаи подобни бактерии могат да бъдат опасни за здравето.

ЗАБЕЛЕЖКА

- Радио или телевизионни смущения -

В случай, че продуктът предизвика смущение в приемането на радио или телевизионен сигнал, опитайте се да поправите това смущение по един или повече от следните начини:

1. Пренасочете или преместете приемащата антена.
2. Увеличете разстоянието между продукта и радио/телевизионния приемник.
3. Свържете продукта към контакт от електрическа верига, различна от тази, в която е включен приемникът.
4. Потърсете съвет от местния търговски представител или радио/телевизионен техник с опит.

ПРЕДУПРЕЖДЕНИЯ ОТНОСНО МОНТАЖА

1. Поставете продукта върху стабилна повърхност с достатъчна въздушна циркулация. При силно течение или прах, проникнал през прозореца, ефективността на пречистване на въздуха може да бъде намалена. Ако бъде поставен върху килим, продуктът може леко да вибрира. Изберете равно място, върху което да го разположите, така че да избегнете изтичане на вода от резервоара и овлажняващата тава.
2. Избягвайте място, където сензорите са

изложени на пряк вятър или течение, ако продуктът има сензори. Продуктът може да не работи правилно.

3. Избягвайте употреба на места, където мебели, тъкани или други предмети могат да влязат в контакт и да ограничат входовете и/или изходите за въздух.
4. Избягвайте места, изложени на пряка слънчева светлина. Тя може да доведе до промяна на формата или цвета на продукта.
5. Избягвайте да използвате този продукт на места, където би бил изложен на кондензация или големи температурни промени. Използвайте го при подходящи условия за работа при температура между 0 °C и 35 °C.
6. Избягвайте да използвате на места, където се образува мазен или маслен дим. (например в кухня и др.). Повърхността на основния корпус може да се напука и в резултат на това сензорите да не работят правилно.
7. Този продукт улавя прах ефективно, дори и когато е на до 3 см от стената. В този случай е възможно близката стена или подът да бъдат замърсени. Поставете продукта на по-голямо разстояние от стената. Стената непосредствено зад изходните въздушни отвори, подът или настилката може да се замърсят с течение на времето. При използване на въздухопречиствателя за продължителни периоди на едно и също място периодично почиствайте стените, подът или настилката.
8. Не поставяйте продукта в близост до или върху горещи предмети (напр. печки или отоплителни уреди) или на място, където може да влезе в контакт с пара.

ПРЕДУПРЕЖДЕНИЯ ОТНОСНО ФИЛТЪРА

1. Следвайте описаниите в този наръчник инструкции за монтаж и профилактика на филтрите. (стр. 8, 21)
2. Извадете филтрите от найлоновата торбичка, преди да поставите филтъра в основния корпус.
3. Не включвайте продукта без надлежно поставени филтри.
4. HEPA филтърът и обезмирисяващият филтър не подлежат на измиване и повторна употреба. Измиването не само няма да подобри

ефективността им, но може да причини токов удар или повреда.

5. Не използвайте продукта в помещения, в които има аерозолни инсектициди. Това може да доведе до запазване на миризмата на инсектицида в продукта и излъчването му от въздушните отвори.

ПРЕДУПРЕЖДЕНИЯ ОТНОСНО ЕКСПЛОАТАЦИЯТА

1. Внимавайте входните или изходните въздушни отвори да не бъдат запушени.
2. Винаги използвайте продукта в изправено положение.
3. При пренасяне на продукта предварително отстранете овлажняващата тава, за да не разлеее вода и след това хванете продукта за страничните дръжки.
4. Винаги повдигайте продукта, когато го премествате върху лесно повредима подова настилка, неравна повърхност или килим.
5. Не променяйте посоката на движение на продукта, докато го движите с помощта на колелцата.
6. При преместване с помощта на колелцата, придвижвайте продукта бавно в хоризонтална посока.
7. Не включвайте продукта без надлежно поставена овлажняваща тава.
8. При зареждане на овлажняващата тава внимавайте от нея да не тече вода.
9. Избършете разлятата вода от външната част на овлажняващата тава.
10. Не използвайте гореща вода (над 40 °C), химически препарати и ароматни вещества, замърсена вода или други увреждащи субстанции. Възможно е това да причини деформация или повреда.
11. Използвайте единствено прясна чешмяна вода. Вода от други източници би могла да стимулира развитието на плесени, гъби или бактерии.
12. Не разклащайте овлажняващата тава, докато я държите за дръжката.

ПРЕДУПРЕЖДЕНИЯ ОТНОСНО ПОДДРЪЖКАТА

1. Следвайте инструкциите в това ръководство за поддръжка. (Стр. 18 - 21)
2. Почиствайте външната страна само с мека кърпа.

3. Не използвайте детергенти, различни от посочените в това ръководство (Стр. 20). Не използвайте летливи течности или детергенти.
Повърхността на основния корпус може да бъде повредена или напукана от силни корозивни почистващи препарати, бензин, разреждател за боя, полиращ прах или грес.

Овлажняващата тава може да доведе до деформация, потъмняване, напукване (изтичане на вода). В резултат на това може да възникнат неизправности в сензорите, ако продуктът има такива.

4. При почистване не оказвайте силен натиск

върху задния панел (предфилтъра).

5. Честота на отстраняване на котления камък зависи от твърдостта или примесите в използваната вода; колкото по-твърда е водата, толкова по-често е необходимо котленият камък да бъде отстраняван.
6. Не сваляйте подлавъка на овлажнителя. В случай че се извади, разгледайте инструкциите на стр. 20.
7. Когато подменят филтри или други аксесоари, използвайте посочените части в това ръководство.

БЕЗОПАСНОСТ/ПРЕДПАЗНИ МЕРКИ ЗА ФУНКЦИЯТА Wi-Fi

ПРЕДУПРЕЖДЕНИЕ

При дистанционно управление на въздухопечиствателя

В случай на дистанционно управление отвън, може да не сте в състояние да проверите текущото състояние на въздухопечиствателя или района около него и ситуацията, свързана с евентуално пребиваващи там лица, така че, моля, потвърдете адекватно безопасността преди употреба.

1. Уверете се, че електрическият щепсел е напълно вкаран в контакта и няма прах по щепсела или в отвора на контакта. (Това може да доведе до нагряване, горене, пожар и т.н., поради лош контакт или повреда на контакта)
2. Уверете се, че предварително сте проверили околната среда на продукта, тъй като въздушният поток от продукта може да предизвика неочаквани явления (като падане на нестабилен елемент) и да доведе до пожари, рани, повреждане на домашните вещи.

ПРЕДУПРЕЖДЕНИЕ ПРИ УПОТРЕБА

1. За да използвате приложението, е необходимо да се съгласите с „Условията за ползване“.

2. Уверете се, че приложението е актуализирано.
3. Екраните и илюстрациите в тази книга са за обяснение, има някои разлики с действителния продукт.
4. В случай на лоша връзка приложението може да не може да управлява въздухопечиствателя. Текущата работа на въздухопечиствателя може да не бъде отразена точно в приложението.
5. Препоръчва се заключване на дисплея на смарт устройството, за да се избегне неправилна работа.
6. Таксите за комуникация възникват при изтеглянето и използването на приложението.

ПРЕДУПРЕЖДЕНИЕ ЗА Wi-Fi

Предупреждение за използване във връзка с електрически вълни

1. Използването на приложението не е гарантирано в условията, посочени по-долу:
 - a. Близко до Bluetooth® устройство за безжична комуникация, използващо същата честота (2,4 GHz) като този продукт.
* Словната марка Bluetooth® е регистрирана търговска марка, собственост на Bluetooth SIG, Inc.
 - b. В близост до продукт, който излъчва магнитно поле. (напр. микровълнова фурна)
 - c. В близост до място със статично електричество.

- d. В близост до място, където възникват радиосмущения.
 - e. В близост до другото безжично комуникационно устройство.
2. Безжичната връзка и производителността не могат да бъдат гарантирани за всички рутери или условия на околната среда. Wi-Fi връзката може да е нестабилна на следните места:
 - a. В сградата, направена от бетон, армировъчна стомана или метал.
 - b. В близост до препятствие.
 - c. В близост до безжично комуникационно устройство, което използва същата честота.
 3. Wi-Fi на този продукт съответства на канал 1 - 13. Той не е достъпен за

комуникация с рутери, настроени на други канали.

Предупреждение за лична информация (свързано със сигурността)

1. Използването на Wi-Fi устройство има възможност за прихващане, независимо от настройката на тайния код.
2. Уверете се, че използвате мрежата под ваше ръководство.
3. Инициализирайте устройството при продажба, изхвърляне или предаване от/на трето лице. Вижте страницата 16 за инициализиране.

ПРИНЦИП НА ДЕЙСТВИЕ

ХАРАКТЕРИСТИКИ

Уникално съчетание на технологии за обработка на въздуха

Plasmacluster

Plasmacluster обработва въздуха, подобно на начина, по който природата почиства околната среда посредством излъчване на балансирано количество положителни и отрицателни йони.



HIGH-DENSITY 7000*

“Plasmacluster” и “Device of a cluster of grapes” са търговски марки на Sharp Corporation.

* Стойността в тази технологична марка показва приблизителния брой йони, освободени във въздуха на 1 см³, измерен около центъра на помещението на 1,2 м височина над пода, като продуктът е разположен в близост до стена и работи на средна мощност.

Система за тройно филтриране + Овлажняване

Предфилтър

Предфилтърът улавя прахови частици с големина над припл. 240 микрона.

Обезмирисяващ филтър

Обезмирисяващият филтър поглъща много от често срещаните в домакинството миризми.

HEPA филтър

HEPA филтърът улавя 99,97% от частиците с големина над 0,3 микрона.

Функция за овлажняване на въздуха

Комфортно ниво на влажност в дома Ви за овлажнени и здрави кожа и гърло.

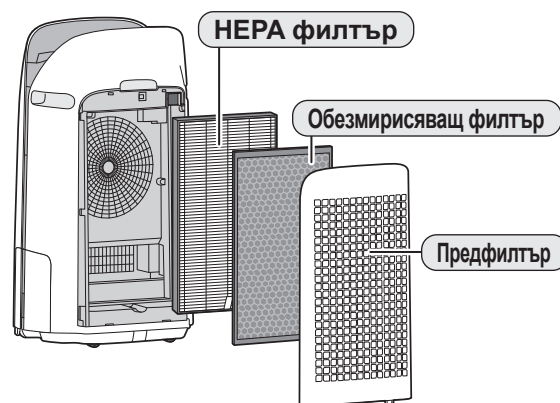

Въздушен поток с уникално действие

Мощното засмукване и въздушно разпръскване с уникално действие бързо и ефективно събират прах и други фини частици.

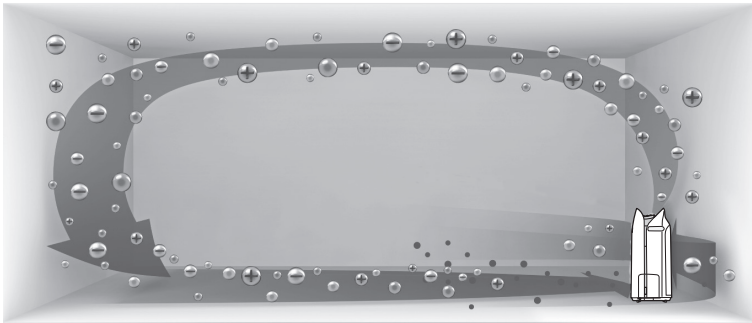

По-мощният въздушен поток, насочен с ъгъл 20°, спомага за събирането на прах в по-ниските зони на помещението, благодарение на което почистването става по-ефективно.

Технологията Plasmacluster способства премахването на статичното електричество, като по този начин предотвратява полепването на прах по стените и повърхностите в помещението.

Информация за продукта и аксесоари

Сканирайте QR кода, за да получите повече информация за въздухопречиствателите на Sharp.



Прочетете преди да пристъпите към употреба на въздухопречиствателя

Въздухопречиствателят засмуква въздух от помещението през входния въздушен отвор. Въздухът преминава през предфилтър за предварително пречистване, обезмирисяващ филтър и HEPA филтър, след което се освобождава през изходния въздушен отвор на продукта. HEPA филтърът може да премахне 99,97% от праховите частици с големина над 0,3 микрона, които преминават през него, като освен това помага за абсорбирането на миризми.

Обезмирисяващият филтър постепенно поглъща миризмите.

Някои миризми, поглъщани от филтрите могат да се разградят с течение на времето, причинявайки допълнителна миризма. В зависимост от средата, в която се използва, особено когато продуктът е използван при екстремни условия, тази миризма може да стане по-силна за по-кратко от очакваното време. В случай че миризмите се задържат, филтрите трябва да бъдат подменени.

С течение на времето минералите от чешмяната вода полепват за филтрите, което ги втвърдява и ги кара да изглеждат избелели. Поглъщаните миризми могат да бъдат усетени при изсушаване на овлажняващия филтър (възможно е да се получат различия в зависимост от качеството на водата и други фактори на околната среда).

Ако това се случи, изпълнете профилактика на овлажняващия филтър. (вж. стр. 19)

ЗАБЕЛЕЖКА

- Въздухопречиствателят е предназначен за премахване на прах и миризми от въздуха. Той не може да бъде използван за елиминиране на вредни газове, като въглеродния окис, съдържащ се в цигарения дим. В случай че източникът на миризмата все още съществува, е възможно въздухопречиствателят да не я премахне напълно.

НАИМЕНОВАНИЯ НА ЧАСТИТЕ

ОСНОВЕН КОРПУС

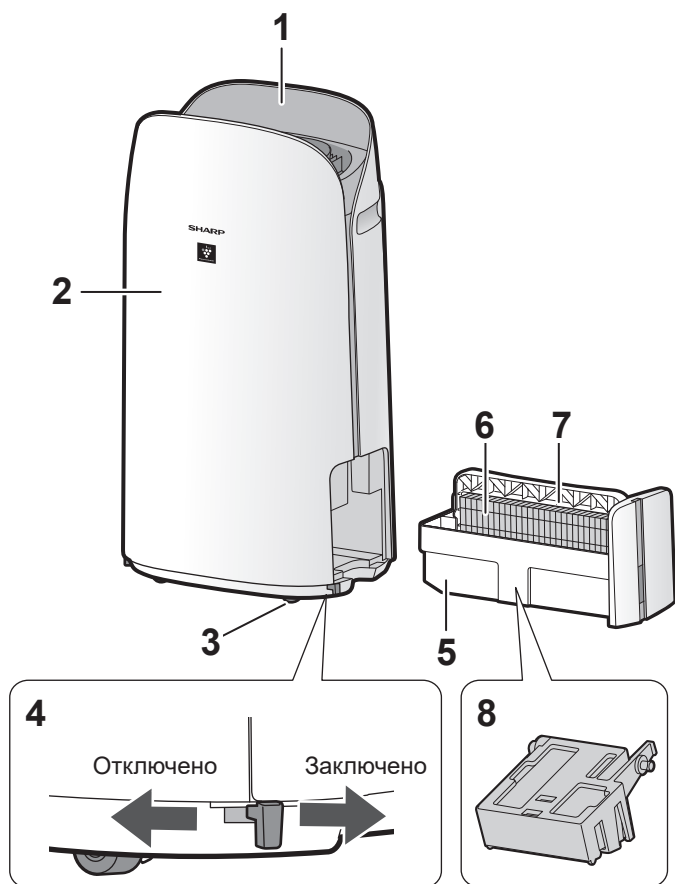

1	Панел за управление / Дисплей
2	Основен корпус
3	Колелца (на 4 места)
4	Контра за колелцата (дясна и лява)
5	Овлажняваща тава
6	Овлажняващ филтър
7	Дръжка на тавата
8	Подлавък на овлажнителя
9	Изходен въздушен отвор
10	Дръжка (на 2 места)
11	Сензорен филтър
	Сензор (вътрешен) Сензор за прах с висока чувствителност, миризма, температура и влажност
12	HEPA филтър
13	Обезмирияващ филтър
14	Заден панел (предфилтър)
15	Входен въздушен отвор
16	Захранващ кабел
17	Щепсел

СВЕТЛИНЕН СЕНЗОР

Когато функцията за управление на светлините (Яркост на дисплея) е с активиран автоматичен режим, дисплеят и индикаторът за чистота автоматично ще се активират и деактивират в зависимост от осветеността на помещението. (вж. стр. 15)

ЗАБЕЛЕЖКА

Обхват на светлинния сензор

Не поставяйте продукта на посочените места. Възможно е светлинният сензор да не функционира правилно.

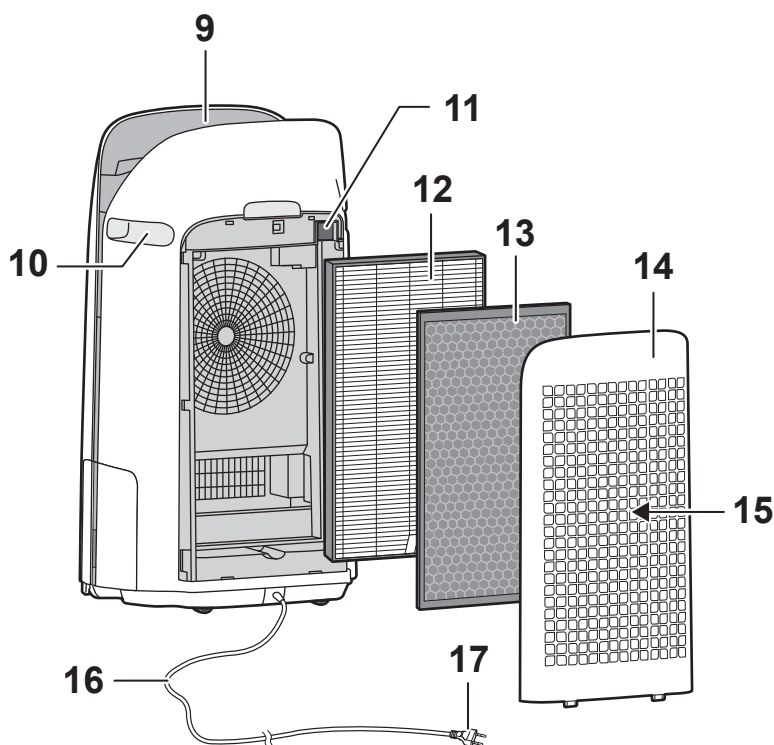

ПАНЕЛ ЗА УПРАВЛЕНИЕ / ДИСПЛЕЙ

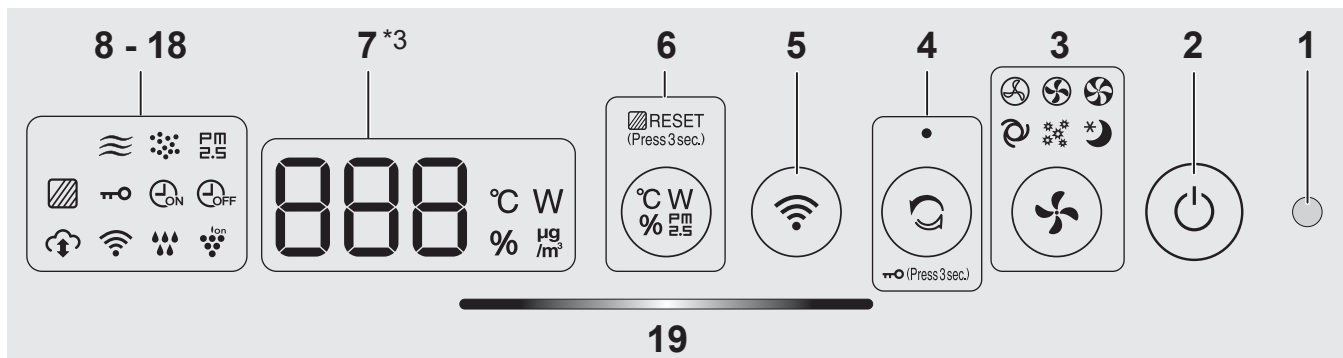

19

1	Светлинен сензор	
2	Бутон ВКЛ./ИЗКЛ.	
3	Бутон за режими на работа, светлинни индикатори (бели)	
4	Бутон Пречистващ йонен душ, светлинен индикатор (бял)	
	Бутон Заклучване за детска безопасност (задръжте 3 сек.)*2	
5	Wi-Fi бутон	
6	Бутон за превключване на дисплея	
	Бутон Нулиране на филтрите, Лампа (бяла) (задръжте 3 сек.)*2	
7	Дисплей *3	
	• Температура Показваната температура е в диапазон от 0 °C до 50 °C. -1 °C или по-малко Lo °C ↔ 25 °C ↔ Hi °C 51 °C или повече	
	• Влажност Показваната влажност е в диапазон от 25 % до 75 %. 24 % или по-малко Lo % ↔ 55 % ↔ Hi % 76 % или повече	
	• Показваната Концентрация на фини прахови частици PM2.5 *4 е PM2.5 10 µg/m ³ (микрограми на кубичен метър въздух) до 499 µg/m ³ . 9 µg/m ³ или по-малко Lo µg/m ³ ↔ 34 µg/m ³ ↔ Hi µg/m ³ 500 µg/m ³ или повече	
8	• Мощност Показва използваната мощност за текущата операция. 20 W	
	Индикатор за фини прахови частици PM2.5 (бял) Активира се при отчитане на микроскопични прахови частици от праховия сензор с висока чувствителност. PM 2.5	
9	Индикатор за прах (бял) Активира се при отчитане на запрашеност от праховия сензор с висока чувствителност.	

10	Индикатор за миризма (бял) Активира се при отчитане на миризми от съответния сензор.	
11	Индикатор на таймера за изключване (бял) *1	
12	Индикатор на таймера за включване (бял) *1	
13	Индикатор за заключване за детска безопасност (бял)	
14	Индикатор за профилактика на филтрите (оранжев)	
15	Индикатор за Plasmacluster йони (бял)	
16	Индикатор за овлажняване (бял) • Свети: Овлажняването е включено • Изключен: Овлажняването е изключено • Мига: необходимо е зареждане с вода (Индикаторът мига в продължение на 10 минути и след това изключва.)	
	Индикатор за Wi-Fi (бял) Светва, когато въздухопречиствателят е свързан с рутер.	
18	Индикатор за облачна услуга (бял) *1 Светва, когато въздухопречиствателят е свързан с облачната услуга на Sharp.	
19	Индикатор за чистота на въздуха Показва чистотата на въздуха в помещението в 5 степени с променящи се цветове.	
	Чисто Син ↑ Замърсено Жълт цвят (премигване) ↓ Червен цвят (учестено премигване)	

*1: Лампите на № 11, 12 и 18 светват само когато се използва приложението.

*2: Натиснете и задръжте 3 или повече секунди.

*3: Показаните стойности са приблизителни.

*4: Прахови частици, частици с диаметър 2,5 микрометра или по-малък.

ПРЕДИ ПЪРВОНАЧАЛНА УПОТРЕБА

МОНТИРАНЕ НА ФИЛТРИТЕ

- За да се запази качеството на филтъра, той се монтира в продукта и се опакова в найлонова торбичка.
- Уверете се, че сте спрели работата и сте изключили продукта от електрическата мрежа, преди да монтирате или смените филтъра.



1. Свалете задния панел.



2. Извадете филтрите от найлоновата торбичка.

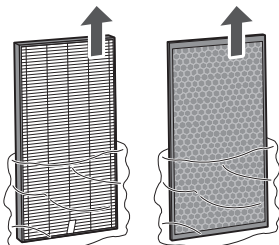

3. Монтирайте филтрите в указания ред.

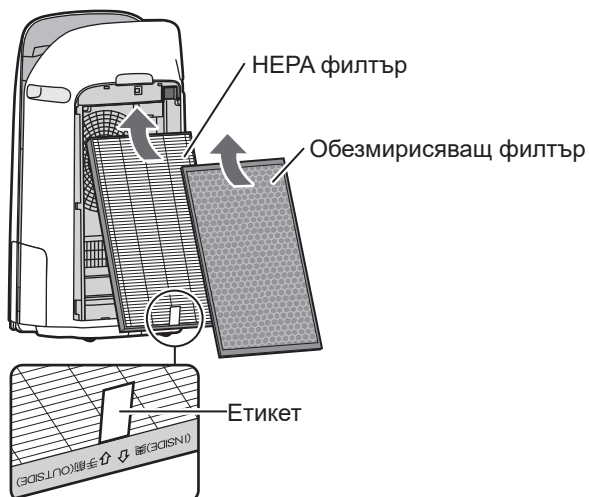

4. Поставете задния панел обратно на мястото му.



ЗАБЕЛЕЖКА

- Ако задният панел не е монтиран правилно, ще се покаже „П“ и работата ще спре (стр. 22)
- Препоръчва се при замяна на филтрите да отбележите началната дата на използване.
- Не включвайте продукта без поставени филтри.

ЗАРЕЖДАНЕ НА ОВЛАЖНЯВАЩАТА ТАВА

- При овлажняване на въздуха напълнете овлажняващата тава с вода.
- Когато не овлажнявате, изхвърлете водата от овлажняващата тава.

1. Издърпайте овлажняващата тава.

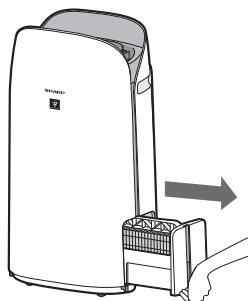

ЗАБЕЛЕЖКА

- Внимавайте да не разсипете вода при изваждане и поставяне на овлажняващата тава в уреда.

2. Напълнете овлажняващата тава с чешмяна вода, като използвате метод „А“ или „В“.

A

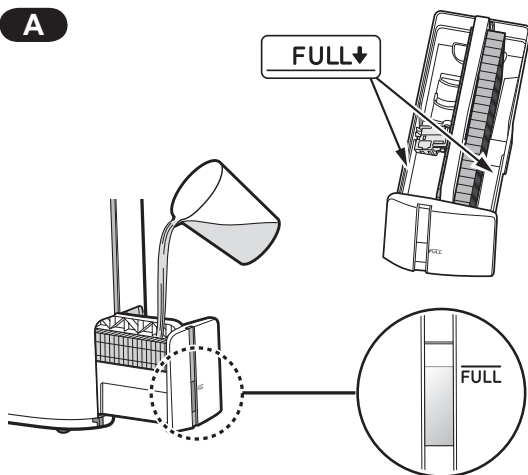

B

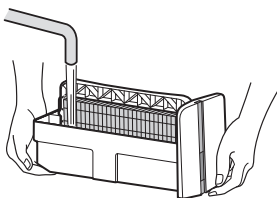

ЗАБЕЛЕЖКА

- Поплавъкът на овлажнителя ще изплува нагоре, когато тавата се напълни с вода.
- Внимателно напълнете с вода, за да избегнете разплискване.
- Не пълнете над индикатора „FULL“
- При пренасяне дръжте овлажняващата тава с две ръце или използвайте дръжката.
- Почиствайте овлажняващата тава ако забележите замърсяване или усетите миризма.

3. Внимателно поставете овлажняващата тава.

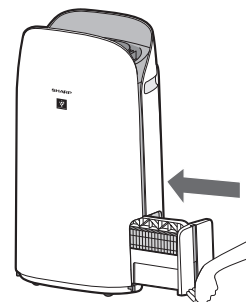

Относно дръжката на тавата

- Когато държите и пренасяте овлажняващата тава, използвайте дръжката на тавата.

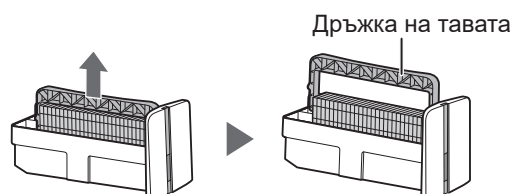

- Когато почиствате овлажняващия филтър, можете да обърнете дръжката на тавата надолу настрани.

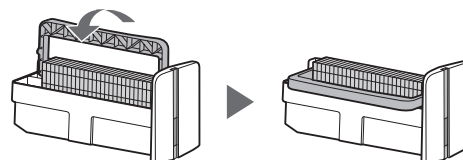

- След почистването поставете дръжката на тавата обратно в първоначалното ѝ положение.

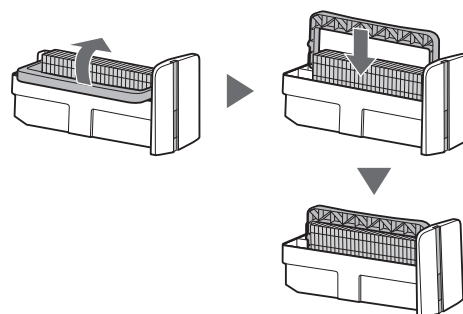

ЗАБЕЛЕЖКА

- Преди да поставите тавата обратно в уреда, върнете дръжката в оригиналната ѝ позиция.

ЕКСПЛОАТАЦИЯ

Wi-Fi НАСТРОЙКИ

ПРЕДИ ДА ЗАПОЧНЕТЕ

- Ако свържете въздухопречиствателя със смарт устройството си, можете да го използвате по-удобно.

Уверете се, че смарт устройството ви е свързано към 2,4 GHz Wi-Fi мрежа.

Точка на достъп (рутер) за настройка на защитен Wi-Fi (WPS)

- Препоръчителният метод за криптиране е WPA2 (AES).

Уверете се, че смарт устройството ви отговаря на минималните софтуерни изисквания (считано от септември 2022 г.):

- Смартфони/таблети с Android 8 или по-нова версия
- iPhone, iPod touch, iPad с iOS 12 или по-нова версия

Спецификации на продукта за Wi-Fi

- Безжичен LAN: IEEE802.11b/g/n
- Честотен обхват: 2,4GHz честотна лента

Търговски марки

- „Wi-Fi®“ е регистрирана търговска марка на Wi-Fi Alliance®.
- „Android“ е търговска марка на Google Inc.
- „iPhone“, „iPod touch“, „iPad“ са регистрирани търговски марки или търговски марки на Apple Inc.
- Другите имена на компании, корпоративни имена, имена на продукти, споменати в инструкциите за работа, са търговски марки и регистрирани търговски марки на всяка компания.

ПЪРВОНАЧАЛНА НАСТРОЙКА

ЗАБЕЛЕЖКА

- Когато свързвате смарт устройството с въздухопречиствателя, уверете се, че и двете устройства са свързани към един и същ рутер.

① ИЗТЕГЛЯНЕ И РЕГИСТРАЦИЯ

1. Инсталирайте специалното приложение на смарт устройството си.

- Може да се изтегли от Apple Store или Google Play.
- Сканирайте QR кода на страницата 5, за да получите информация за продукта.

2. Свържете смарт устройството си към рутера и стартирайте приложението.

Следвайте инструкциите в приложението.

- Прегледайте „Политика за поверителност и използване на данни“ и „Условия за ползване“.
- Въведете датата си на раждане.
- Влезте в профила си в Sharp (SHARP ID).
 - Ако нямате SHARP ID, моля, регистрирайте се, за да създадете SHARP ID.
- Въведете име на смарт устройството си.

② СВЪРЗВАНЕ НА ВЪЗДУХОПРЕЧИСТВАТЕЛЯ С РУТЕР

ЗАБЕЛЕЖКА

- Ако имате скрити настройки или настройки за MAC филтриране на рутера, моля, отменете ги.
- Мрежовият идентификатор на продукта се показва като „AP-SHARP-XX“ (където XX е двуцифрено число под MAC адреса на продукта).

1. Докоснете „☰“ в горната лява част на екрана „Home“ (Начало) и изберете „Pairing“ (Сдвояване) ⇨ „Connection with a router“ (Връзка с рутер).

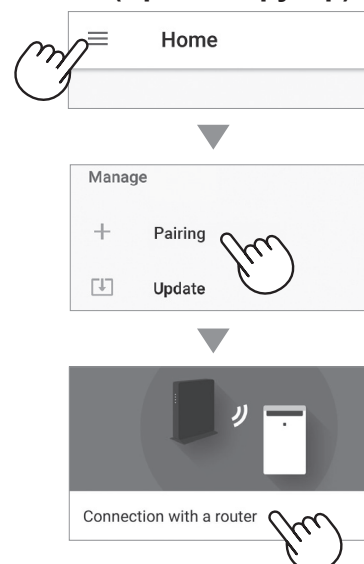

2. Следвайте инструкциите в приложението.

- Ако индикаторът за Wi-Fi светне след звуковото известие, връзката е успешно завършена.



Докоснете „NEXT“.

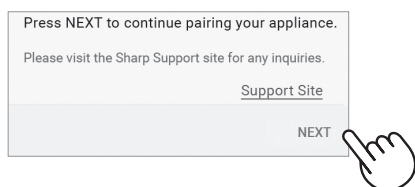

3 СВЪРЗВАНЕ НА ВЪЗДУХОПРЕЧИСТАТЕЛЯ СЪС СМАРТ УСТРОЙСТВО

1. Докоснете „Pair“ (Сдвояване) за въздухопречиствателя, който искате да сдвоите.

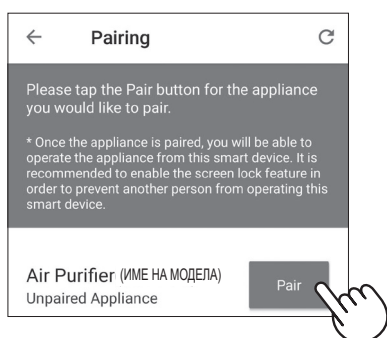

- Ако не виждате горния екран, докоснете „☰“ на екрана „Home“ (Начало) и изберете „Pairing“ (Сдвояване) ⇔ „Already connected with a router“ (Вече е свързан с рутер).

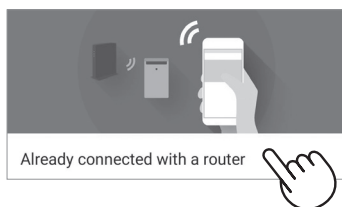

2. Следвайте инструкциите в приложението.

- Ако индикаторът за Wi-Fi светне след звуковото известие, връзката е успешно завършена.



ПЪРВОНАЧАЛНАТА НАСТРОЙКА е завършена.

Как да настроите Wi-Fi в позиция ON OFF след завършване на първоначалната настройка

Ако искате да изключите Wi-Fi:



Задръжете 3 сек.

ЗАБЕЛЕЖКА

- Изключването на Wi-Fi ще доведе до невъзможност за управление на въздухопречиствателя с посоченото приложение.

Ако искате да включите Wi-Fi отново:

(Как да възстановите Wi-Fi връзката към първоначалната мрежа.)



Задръжете 3 сек.

Индикаторът за Wi-Fi ще започне да мига, след като натиснете бутона за Wi-Fi. В рамките на около 3 минути ще чуете четири кратки звукови сигнала. Известно време след тези звукови сигнали индикаторът Wi-Fi ще светне и Wi-Fi връзката ще бъде възстановена към първоначалната мрежа. Посоченото приложение вече може да се използва отново за управление на въздухопречиствателя.

ЗАБЕЛЕЖКА

- Wi-Fi ON/OFF може да се зададе и от „Wi-Fi adapter ON/OFF“ (стр. 14, 16). В този случай Wi-Fi връзката с рутера ще бъде възстановена автоматично.
- Възстановяването на връзката с безжичния рутер може да отнеме няколко минути, след като отново включите Wi-Fi.

СТАРТ/СТОП

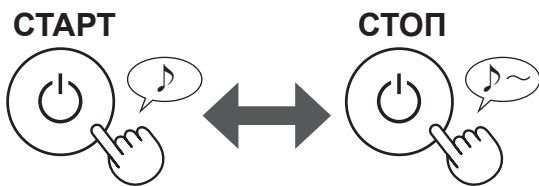

ЗАБЕЛЕЖКА

- Продуктът стартира в последния използван режим.

РЕЖИМ ПРЕЧИСТВАЩ ЙОНЕН ДУШ

Продуктът освобождава Plasmacluster йони при максимален въздушен поток в продължение на 10 минути. След това въздухочистителят работи в продължение на 50 минути на висока скорост на вентилатора.

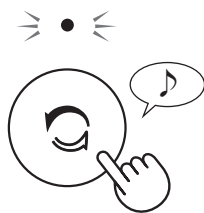

ЗАБЕЛЕЖКА

- Когато след изминаване на 60 минути операцията приключи, продуктът ще се върне към предишния режим на работа. По време на работа в този режим могат да бъдат избирани и други режими.
- Йоните Plasmacluster не могат да бъдат изключени.

ИЗБОР НА СКОРОСТ НА ВЪЗДУШНАТА ЦИРКУЛАЦИЯ И РЕЖИМ

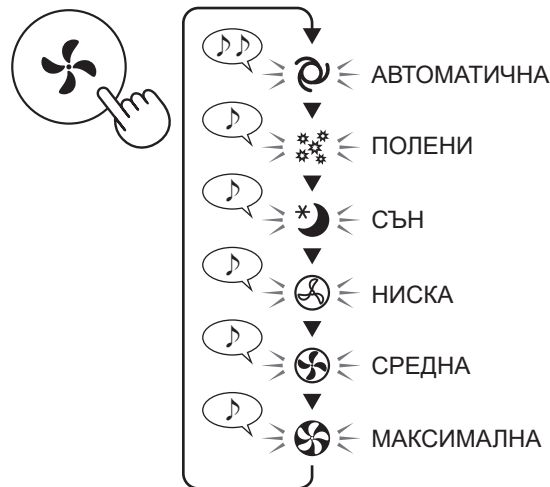

АУТО (Автоматичен режим):

Скоростта на вентилатора се управлява автоматично съобразно шестте фактора на отчитане. (PM2.5 / прах / миризма / температура / влажност / осветеност)

ПОЛЕНИ:

Чувствителността на сензора за прах автоматично се увеличава, а сензорът за чувствителен прах бързо открива замърсявания (като прах и полени) и изпълнява пречистване на въздуха с висока мощност.

СЪН:

Продуктът работи в тих режим, а скоростта на вентилатора ще превключи автоматично в зависимост от количеството замърсяване във въздуха и осветеността на помещението. Когато функцията за управление на светлините е с активиран автоматичен режим на работа, предният дисплей и индикаторът за чистота автоматично ще се деактивират.

ПРЕВКЛЮЧВАНЕ НА ДИСПЛЕЯ

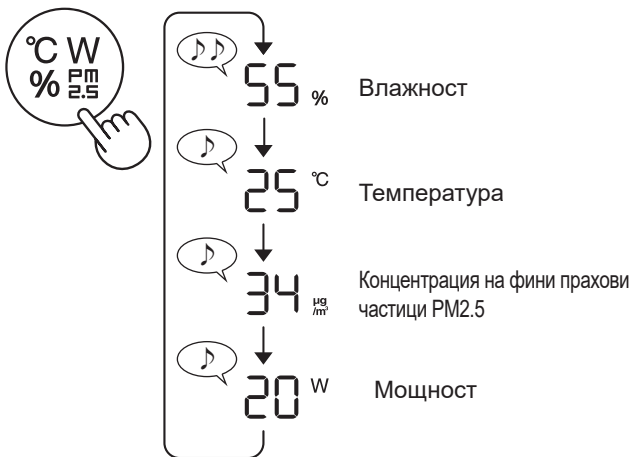

ЗАКЛЮЧВАНЕ ЗА ДЕТСКА БЕЗОПАСНОСТ

Панелът за управление се заключва.

(по време на работа или в режим на готовност)

ВКЛЮЧВАНЕ

ОТМЯНА

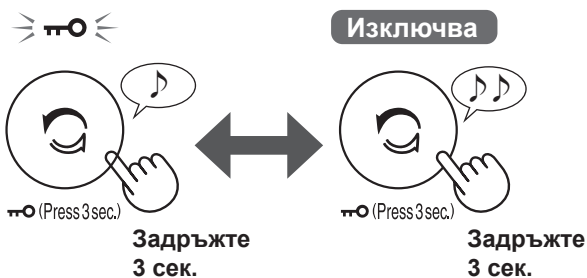

ЗАБЕЛЕЖКА

- Възможно е да изключите Wi-Fi, докато сте в режим на заключване за детска безопасност.

СЕДМИЧЕН ГРАФИК: САМО ЗА ПРИЛОЖЕНИЕТО

ТАЙМЕР ЗА ВКЛЮЧВАНЕ:

Можете да зададете седмичен график за въздухопречиствателя, който да стартира определен режим в определен ден и час. Индикаторът на таймера за включване ще се включи, когато има зададен график.

ТАЙМЕР ЗА ИЗКЛЮЧВАНЕ:

Можете да зададете седмичен график за въздухопречиствателя, който да спира работа в определен ден и час. Индикаторът на таймера за изключване ще се включи, когато има зададен график.

ПРОМЯНА НА РАЗЛИЧНИ НАСТРОЙКИ

• Можете да промените функциите на Wi-Fi на стр. 15 - 18.

1. ИЗКЛЮЧЕТЕ продукта.

2.



При настройка на Wi-Fi

Променете „F“ на „A“.

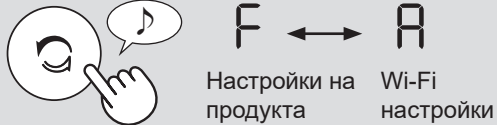

Задаване



Настройки на продукта F 1

Настройки на Wi-Fi A 1

3. Изберете „Function number (F1-F7 or A1-A8)“ на стр. 15 - 18.

Напред



или

Назад



Настройки на продукта

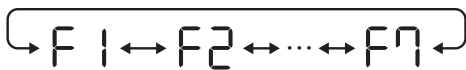

Настройки на Wi-Fi

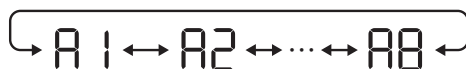

Задаване



4.

При настройки на Wi-Fi

Вж. стр. 16 - 18 за подробности относно всяка функция.

При настройка на продукта

Изберете „Setting number (01 - 03)“ на стр. 15.

Напред



или

Назад



Задаване

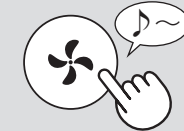

5. Завършете настройката.









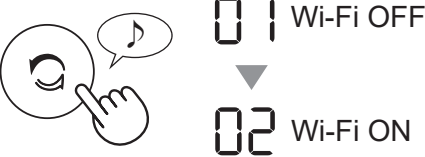

Изключва

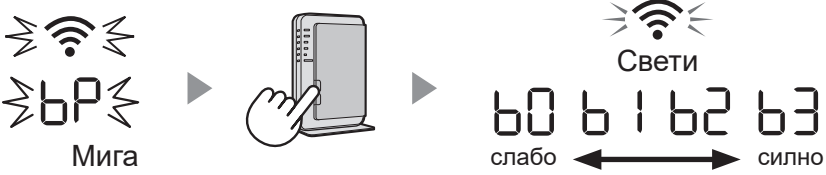
ФУНКЦИИ НА ПРОДУКТА (F1-F7)

Функция	Настройка
<p>F1 Управление на светлините</p> <p>Можете да изберете нивото на яркост на дисплея и индикатора за чистота.</p>	<p>01 ИЗКЛ. Когато е настроен на „OFF“ (изкл.), индикаторът „Dim“ (Затъмнено) светва в продължение на 8 секунди след започване на работа, след което индикаторът угасва.</p> <p>Въпреки това някои индикатори, които се нуждаят от уведомяване, ще останат затъмнени.</p> <p>02 Затъмнено</p> <p>03 Автоматично (по подразбиране) Светлините автоматично се включват и изключват в зависимост от осветеността на помещението.</p> <ul style="list-style-type: none"> • Помещението е осветено: светлините се включват • Помещението е затъмнено: светлините се изключват <p>Дори помещението да е осветено, светлините ще се изключат след активиране на режим Сън.</p>
<p>F2 ВКЛ./ИЗКЛ. Plasmacluster йони</p>	<p>01 ИЗКЛ.</p> <p>02 ВКЛ. (по подразбиране)</p>
<p>F3 Автоматично рестартиране</p> <p>Ако захранването бъде прекъснато, след неговото възстановяване продуктът ще стартира работа с последните зададени настройки.</p>	<p>01 Отмяна</p> <p>02 ВКЛ. (по подразбиране)</p>
<p>Регулиране на чувствителността на сензорите (F4 – F6)</p>	
<p>F4 Светлинен сензор</p>	<p>01 Ниска</p>
<p>F5 Прахов сензор с висока чувствителност</p>	<p>02 Стандартна (по подразбиране)</p>
<p>F6 Сензор за миризма</p>	<p>03 Висока</p>
<p>F7 Настройка на звуковия индикатор</p> <p>Можете да настроите продукта да издава звуков сигнал, когато овлажняващата тава остане без вода.</p>	<p>01 Отмяна (по подразбиране)</p> <p>02 ВКЛЮЧВАНЕ</p>

ФУНКЦИИ НА Wi-Fi (A1-A8)

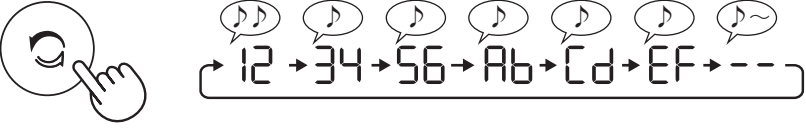
Функция	Настройка
<p>A1 <u>Wi-Fi адаптер</u> <u>ON/OFF</u></p>	<ol style="list-style-type: none"> Изберете „A1“ като следвате стъпки 1—3 на стр. 14. Натиснете бутона „Clean Ion Shower“ (Пречистващ йонен душ), за да изберете настройката „01“ или „02“.  <ol style="list-style-type: none"> Завършете  <div style="border: 1px solid gray; padding: 5px; background-color: #f0f0f0;"> <p>ЗАБЕЛЕЖКА</p> <ul style="list-style-type: none"> Когато се променя номера на настройката („01“ или „02“), квадратът се върти на дисплея, докато настройката бъде завършена. Когато настройката е завършена, се появява „A2“. </div>
<p>A2 <u>Wi-Fi връзка с</u> <u>рутер</u> <u>(с бутона WPS)</u></p>	<ol style="list-style-type: none"> Изберете „A2“ като следвате стъпки 1—3 на стр. 14. След като се появи „BP“, натиснете бутона WPS (Wi-Fi Protected Setup) на рутера.  <p>След свързване ще се покаже нивото на приемника. Ако се появи „6E“, възниква грешка при свързването. Моля, потвърдете, че рутерът работи правилно и опитайте отново.</p> <ol style="list-style-type: none"> Завършете 
<p>A4 <u>Стартиране на</u> <u>функцията Wi-Fi</u></p>	<ol style="list-style-type: none"> Изберете „A4“ като следвате стъпки 1—3 на стр. 14. След като се появи „AL“, натиснете бутона „Mode“ (Режим). Ако се появи „dE“, възниква грешка. Моля, опитайте отново.  <ol style="list-style-type: none"> Завършете  <div style="border: 1px solid gray; padding: 5px; background-color: #f0f0f0;"> <p>ЗАБЕЛЕЖКА</p> <ul style="list-style-type: none"> Моля, изтрийте регистрацията на устройството от приложението, когато инициализирате въздухопречиствателя, който вече е свързан към Wi-Fi. </div>

Функция	Настройка														
<p>A6 <u>Потвърждаване на MAC адрес</u></p>	<ol style="list-style-type: none"> Изберете „A6“ като следвате стъпки 1—3 на стр. 14. Натиснете бутона „Clean Ion Shower“ (Пречистващ йонен душ), за да се покаже MAC адреса. Например: В случай, че MAC адресът е „12:34:56:AB:CD:EF“.  <ol style="list-style-type: none"> Завършете 														
<p>A7 <u>Показване на статуса на Wi-Fi мрежата</u></p>	<ol style="list-style-type: none"> Изберете „A7“, като следвате стъпки 1—3 на стр. 14. След като за няколко секунди се появи „ – “, статусът на мрежата на Wi-Fi адаптера ще се покаже. <table border="1" data-bbox="539 913 1444 1451"> <tbody> <tr> <td data-bbox="544 920 619 981">CO</td> <td data-bbox="624 920 1439 981">Връзката е стабилна</td> </tr> <tr> <td data-bbox="544 987 619 1048">AO</td> <td data-bbox="624 987 1439 1048">Wi-Fi адаптерът е изключен ⇒ Включете Wi-Fi адаптерът.</td> </tr> <tr> <td data-bbox="544 1055 619 1115">BU</td> <td data-bbox="624 1055 1439 1115">Рутерът не е регистриран. ⇒ Осъществете Wi-Fi връзката с рутера.</td> </tr> <tr> <td data-bbox="544 1122 619 1182">CU</td> <td data-bbox="624 1122 1439 1182">Настройките на връзката с приложението не са извършени ⇒ Извършете настройката на връзката със смарт устройството.</td> </tr> <tr> <td data-bbox="544 1189 619 1249">AE</td> <td data-bbox="624 1189 1439 1249">Грешка в мрежата на Wi-Fi адаптера ⇒ Изключете Wi-Fi адаптера и го включете отново след известно време.</td> </tr> <tr> <td data-bbox="544 1256 619 1317">BE</td> <td data-bbox="624 1256 1439 1317">Грешка в мрежата между въздухопречиствателя и рутера ⇒ Потвърдете статуса на мрежата на рутера.</td> </tr> <tr> <td data-bbox="544 1323 619 1384">CE</td> <td data-bbox="624 1323 1439 1384">Грешка в мрежовата услуга ⇒ Изключете въздухопречиствателя и потвърдете статуса на интернет, след което опитайте отново.</td> </tr> </tbody> </table> <ol style="list-style-type: none"> Завършете 	CO	Връзката е стабилна	AO	Wi-Fi адаптерът е изключен ⇒ Включете Wi-Fi адаптерът.	BU	Рутерът не е регистриран. ⇒ Осъществете Wi-Fi връзката с рутера.	CU	Настройките на връзката с приложението не са извършени ⇒ Извършете настройката на връзката със смарт устройството.	AE	Грешка в мрежата на Wi-Fi адаптера ⇒ Изключете Wi-Fi адаптера и го включете отново след известно време.	BE	Грешка в мрежата между въздухопречиствателя и рутера ⇒ Потвърдете статуса на мрежата на рутера.	CE	Грешка в мрежовата услуга ⇒ Изключете въздухопречиствателя и потвърдете статуса на интернет, след което опитайте отново.
CO	Връзката е стабилна														
AO	Wi-Fi адаптерът е изключен ⇒ Включете Wi-Fi адаптерът.														
BU	Рутерът не е регистриран. ⇒ Осъществете Wi-Fi връзката с рутера.														
CU	Настройките на връзката с приложението не са извършени ⇒ Извършете настройката на връзката със смарт устройството.														
AE	Грешка в мрежата на Wi-Fi адаптера ⇒ Изключете Wi-Fi адаптера и го включете отново след известно време.														
BE	Грешка в мрежата между въздухопречиствателя и рутера ⇒ Потвърдете статуса на мрежата на рутера.														
CE	Грешка в мрежовата услуга ⇒ Изключете въздухопречиствателя и потвърдете статуса на интернет, след което опитайте отново.														

Функция	Настройка
<p>AP</p> <p>Wi-Fi връзка с рутер (без бутон WPS)</p> <p>- Режим на точка за достъп (Access Point)</p> <p>-</p>	<ol style="list-style-type: none"> Изберете „AP“, като следвате стъпки 1—3 на стр. 14. Осъществете Wi-Fi връзка на въздухопречиствателя и рутера въз основа на екрана на приложението. <p>Вижте приложението за по-нататъшни операции.</p> <p>„BP“ и „Wi-Fi“ мигат, когато се настройва връзката между продукта и рутера.</p>  <p>След свързване ще се покаже нивото на приемника. Ако се покаже „BE“, възниква грешка при свързването. Моля, потвърдете рутера и опитайте отново.</p>

ПРОФИЛАКТИКА И ПОДДРЪЖКА

ПРОФИЛАКТИКА

- За поддържане на оптимална ефективност на работа, моля почиствайте периодично продукта, включително филтъра.
- Уверете се, че сте спрели работата и сте изключили продукта от електрическата мрежа, преди профилактика или смяна на аксесоари.

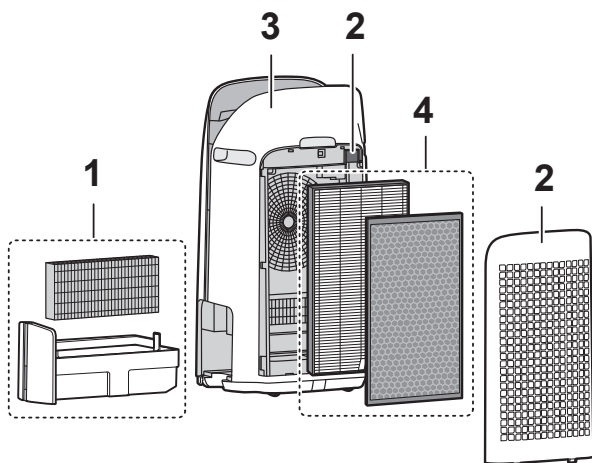

	Място	Страница
1	Филтър и тава за овлажняване	19
2	Заден панел / Сензорен филтър	20
3	Основен корпус	20
4	HEPA филтър / Обезмирияващ филтър	21

СВЕТЛИНЕН ИНДИКАТОР ЗА ПРОФИЛАКТИКА НА ФИЛТРИТЕ

Когато общата продължителност на работа или периодът от последната смяна на водата надвиши припл. 720 часа, индикаторът за профилактика на филтрите ще се активира.

- Времето, през което продуктът не е включен в електрическата мрежа, няма да бъде отчитано.
- 30 дни × 24 часа = 720 часа

Това е напомняне за извършване на описаната поддръжка на овлажняващия филтър и тавата, основния корпус, задния панел и сензорите. След извършване на поддръжката свържете щепсела към стенния контакт и натиснете бутона за включване/изключване, след което натиснете и задръжте бутона за нулиране на филтъра за 3 секунди, за да нулирате индикатора за профилактика на филтрите.



ФИЛТЪР И ТАВА ЗА ОВЛАЖНЯВАНЕ

ЦИКЪЛ НА ПОДМЯНА И ПОДДРЪЖКА

Наименование на част	Цикъл на поддръжка	Максимален експлоатационен период	Модел на филтъра за подмяна
Овлажняващ филтър	При поява на неприятна миризма от изхода за въздух или веднъж месечно.	5 години*1	UZ-KCP1MF

*1: Специалното приложение уведомява кога трябва да се смени всяка резервна част в зависимост от употребата..

ПРОФИЛАКТИКА

1. Свалете филтъра и тавата за овлажняване.

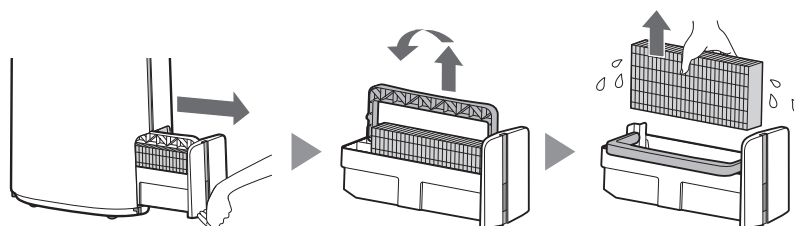

2. Изплакнете обилно с вода.

- Не сваляйте поплавъка на овлажнителя. В случай че се извади, разгледайте инструкциите на стр. 20.
- Вж. стр. 20 как да почистите овлажняващия филтър, когато е много замърсен.



3. Поставете филтъра и тавата за овлажняване.

- След като завършите почистването, върнете обратно компонентите по местата им.

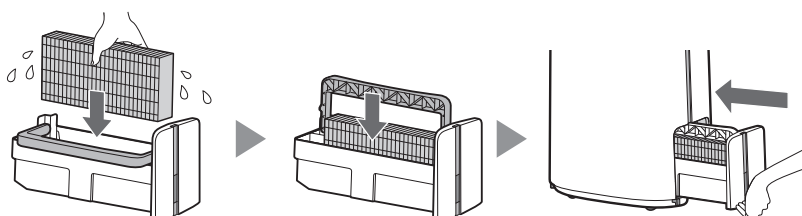

ПОДМЯНА

За повече информация относно монтаж на филтъра при подмяна вижте тази страница.

- При покупка на нов филтър за подмяна, се консултирайте с Вашия търговски представител.
- Използвайте единствено филтри, предназначени за този продукт.
- Сканирайте QR кода на стр. 5, за да получите информация за продукта и аксесоарите.

Препоръчва се при замяна на филтъра да отбележите началната дата на използване.

Изхвърляне на филтрите

Моля, изхвърляйте сменените филтри съгласно местните закони и разпоредби.

Материали в овлажняващия филтър: Полиестер, Вискозна коприна

UZ-KCP1MF
(1 брой)

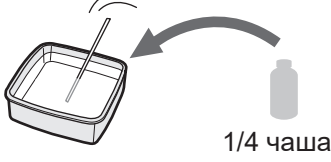
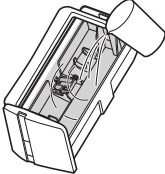
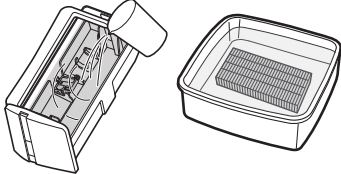

ЗАБЕЛЕЖКА Как да премахнете упорити замърсявания.

	Щадящ кухненски почистващ препарат (само овлажняващата тава)	Лимонена киселина (може да бъде закупена в някои аптеки)	100% бутилиран лимонов сок без пулпа
1	1. Напълнете тавата с вода наполовина. 2. Добавете малко количество щадящ кухненски почистващ препарат.	2 1/2 чаши вода  3 чаени лъжички	3 чаши вода  1/4 чаша
2	Оставете да престои 30 минути. 		Оставете да престои 30 минути. (Ако използвате разтвор, съдържащ лимонов сок, оставете повече време за на кисване.)
3	Изплакнете щадящият кухненски почистващ препарат или обезмаслителя с чиста вода.		

ЗАБЕЛЕЖКА

Как да монтирате подлавъка на овлажнителя.

1. Вмъкнете полавъка на овлажнителя под тази приставка.

2. Вмъкнете приставката на полавъка на овлажнителя в отвора.

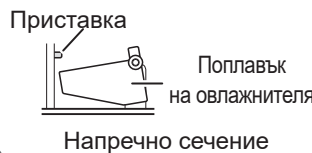

3. Поставете приставката от другата страна на полавъка на овлажнителя в отвора.

ОСНОВЕН / ЗАДЕН ПАНЕЛ / СЕНЗОРЕН ФИЛТЪР

Избършете с мека суха кърпа.



Внимателно отстранете прахта с уред за почистване, напр. прахосмукачка.

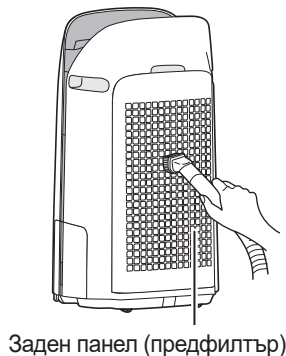

ЗАБЕЛЕЖКА

• При почистване не стържете задния панел силно.

ЗАБЕЛЕЖКА

Как да премахнете упорити замърсявания.

Заден панел

1. Добавете малко количество щадящ кухненски почистващ препарат във вода и на киснете за около 10 минути.
2. Изплакнете щадящия кухненски почистващ препарат с чиста вода.
3. Оставете филтъра на добре проветрено място, докато изсъхне напълно.



Сензорен филтър

1. Свалете задния панел.
2. Отстранете сензорния филтър.
3. Ако сензорният филтър е силно замърсен, измийте го с вода и го подсушете добре.

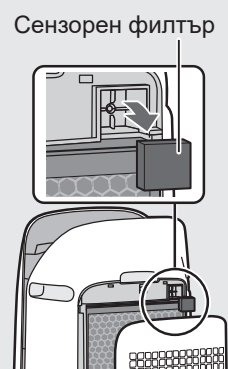

HEPA ФИЛТЪР / ОБЕЗМИРИСЯВАЩ ФИЛТЪР

ЦИКЪЛ НА ПОДМЯНА И ПОДДРЪЖКА

Име на филтъра	Цикъл на поддръжка	Максимален експлоатационен период	Модел на филтъра за подмяна
HEPA филтър	При натрупване на прах, при поява на неприятна миризма от въздушния отвор или веднъж месечно.	10 години* ^{1,2}	UZ-KCP1HF
Обезмирисяващ филтър			UZ-KCP1DF

*1: Според Японската асоциация на производителите на електроенергия JEM 1467 максималният експлоатационен живот се основава на еквивалентното състояние на дима от 5 цигари на ден, при което мощността на прахоулавяне/дезодориране намалява наполовина в сравнение с този на нов филтър. Препоръчва се филтърът да се сменя по-често при по-тежки условия.

*2: Специалното приложение уведомява кога трябва да се смени всяка резервна част в зависимост от употребата..

Продължителността на експлоатационния период на филтъра се различава в зависимост от работната среда, условията на ползване и разположението на продукта. При употреба в значително по-тежки условия от нормалното битово ползване, препоръчваме по-честа подмяна филтъра.

ПРОФИЛАКТИКА

Почистете прахта от филтрите.

HEPA ФИЛТЪР

Етикет

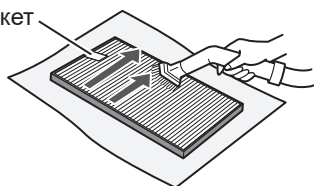

Поддържайте и почиствайте само обозначената страна. Задната страна не подлежи на почистване. Филтърът е деликатен. Внимавайте да не упражнявате прекалено много сила, докато го почиствате.

ЗАБЕЛЕЖКА

- Не мийте филтрите. Не ги излагайте на слънчева светлина. В противен случай те могат да изгубят ефективността си.

ОБЕЗМИРИСЯВАЩ ФИЛТЪР

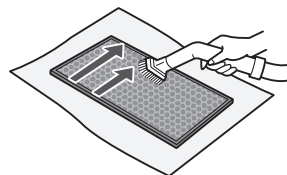

Може да бъде почистван и поддържан от двете страни. Филтърът е деликатен. Внимавайте да не упражнявате прекалено много сила, докато го почиствате.

Някои миризми, поглъщани от филтрите могат да се разградят с течение на времето, причинявайки допълнителна миризма. В зависимост от средата, в която се използва, особено когато продуктът е използван при екстремни условия, тази миризма може да стане по-силна за по-кратко от очакваното време.

При такива случаи, или ако прахта не може да бъде отстранена, заменете филтъра.

ПОДМЯНА

За повече информация относно монтаж на филтъра при подмяна вижте стр. 8.

- При покупка на нов филтър за подмяна, се консултирайте с Вашия търговски представител.
- Използвайте единствено филтри, предназначени за този продукт.
- Сканирайте QR кода на стр. 5, за да получите информация за продукта и аксесоарите.

Препоръчва се при замяна на филтрите да отбележите началната дата на използване.

Изхвърляне на филтрите

Моля, изхвърляйте старите филтри съгласно местните закони и разпоредби.

Материали на HEPA филтъра: Полипропилен, Полиетилен

Материали на обезмирисяващия филтър: Полипропилен, Полиестер, Активен въглен

UZ-KCP1HF
(1 брой)



UZ-KCP1DF
(1 брой)



ЗАБЕЛЕЖКА

- Не измивайте и не използвайте сменения филтър повторно.

ОТСТРАНЯВАНЕ НА НЕИЗПРАВНОСТИ

- Преди да потърсите специализирана помощ, моля прегледайте представения по-долу списък, тъй като е възможно проблемът да не касае неизправност на продукта.

ОТНОСНО ПРОДУКТА

Миризмата и димът не изчезват.

- Проверете филтрите. Почистете ги или ги заменете, ако са силно замърсени.

Освободеният от продукта въздух съдържа миризма.

- Проверете дали филтрите не са силно замърсени.
- Почистете или подменете филтрите.
- Използвайте единствено прясна чешмяна вода. Вода от други източници би могла да стимулира развитието на плесени, гъби или бактерии.

Продуктът не функционира, когато във въздуха има цигарен дим.

- Уверете се, че продуктът е поставен на място, на което сензорите могат да доловят цигарения дим.
- Проверете дали отворите на праховия сензор с висока чувствителност са замърсени или запушени. Ако това е така, почистете сензорния филтър или задния панел.

От нов продукт и / или филтър се излъчва миризма.

- Възможна е появата на лека миризма непосредствено след сваляне на полиетиленовата опаковка. Тя не е от съществено значение за ефективността на филтъра и не представлява заплаха за човешкото здраве.

Продуктът издава звуци, наподобяващи почукване или потракване.

- Звуци, наподобяващи почукване или потракване могат да бъдат чути от уреда при генерирането на йони.

Индикаторът за чистота свети в син цвят дори когато въздухът не е чист.

- Възможно е въздухът да е бил замърсен при включването на продукта. Изключете го, изчакайте една минута и го включете отново.

Индикаторът за чистота е червен дори когато въздухът е чист.

- Отворите на праховия сензор с висока чувствителност са замърсени или запушени с прах и това възпрепятства неговото действие. Внимателно почистете сензорния филтър или задния панел.

Индикаторът за чистота променя цвета си често.

- Индикаторът за чистота автоматично променя цвета си, когато праховият сензор с висока чувствителност и сензорът за миризма отчетат замърсяване. Ако това Ви безпокои, можете да промените чувствителността на сензорите. (вж. стр. 14, 15)

Индикаторът за профилактика на филтрите е активиран.

- След всяка подмяна или профилактика на овлажняващия филтър включвайте щепсела към електрическата мрежа и натискайте и задържайте за 3 секунди бутон Нулиране на филтрите. (вж. стр. 18)

Дисплеят е изключен.

- При автоматичен режим на функцията за управление на светлините, същите автоматично се изключват, ако помещението е тъмно или режим Сън е активиран. Освен това, когато е зададен режим Изключване, светлините остават винаги изключени. Ако желаете да не бъдат изключени, задайте настройка "Затъмнено". (вж. стр. 14, 15)

Показанията на дисплея не съвпадат с прогнозата за времето или друг хигрометър или термометър в помещението.

- Външната, вътрешната и домашната среда (трафик в непосредствена близост, брой етажи в дома Ви и др.) могат да доведат до различно отчитане, спрямо местните данни.
- Има различие в нивата в различните части на помещението.

Индикаторът за овлажняване върху дисплея не светва, когато в овлажняващата тава няма вода.

- Влажността в помещението е достигнала подходяща степен. Уредът е преустановил овлажняването.
- Проверете дали поплавъкът на овлажнителя не е замърсен. Почистете овлажняващата тава. Уверете се, че продуктът е разположен върху равна повърхност.

Нивото на водата в овлажняващата тава не се понижава или се понижава много бавно.

- Проверете дали овлажняващата тава е поставена правилно.
- Проверете овлажняващия филтър. Ако филтърът е силно замърсен, го почистете или заменете.

Появява се „U“.

- Ако задният панел не е монтиран правилно, ще се появи „U“ и работата ще спре.
⇒ След като инсталирате правилно задния панел, натиснете бутона за включване/изключване на захранването, за да отмените показването на „U“.

Появява се едно от следните.

C1 C4 C6

- Изключете продукта от електрическата мрежа, изчакайте една минута, след което го включете повторно.

ОТНОСНО Wi-Fi ФУНКЦИЯТА

Не може да се осъществи Wi-Fi връзка между въздухопречиствателя и рутера.

- Проверете спецификациите на използвания рутер.
- Коригирайте посоката на рутера и антената, приближете рутера и антената и т.н. След това превключете отново, за да включите рутера, и извършете отново ПЪРВОНАЧАЛНАТА НАСТРОЙКА.

Връзката между въздухопречиствателя и вашето смарт устройство не може да бъде установена.

- Въздухопречиствателят и смарт устройството ви към един и същ рутер ли се свързват?
 - ⇒ Свържете въздухопречиствателя и смарт устройството си към един и същ рутер. Ако все още не можете да се свържете, опитайте да свържете смарт устройството си към 2,4 GHz честотната лента на рутера.
- Общият брой на използваните смарт устройства надвишава ли максималния брой за регистрация на един въздухопречиствател?
 - ⇒ Максималният брой смарт устройства, които могат да бъдат регистрирани на един въздухопречиствател, е 10.
- Общият брой на продуктите (климатици, въздухопречистватели и т.н.), които ще бъдат регистрирани с едно смарт устройство, надвишава ли максималния определен брой?
 - ⇒ Максималният брой продукти, които могат да бъдат регистрирани с едно смарт устройство, е 30.

Не може да се извърши дистанционно управление от смарт устройство.

- Включен ли е индикаторът за Wi-Fi на въздухопречиствателя?
 - ⇒ Ако индикаторът за Wi-Fi е изключен, моля, изпълнете „A1: Wi-Fi adapter ON/OFF“, за да включите Wi-Fi на продукта (стр. 16)
- Завършена ли е връзката между въздухопречиствателя и вашето смарт устройство?
 - ⇒ Настройте връзката между въздухопречиствателя и вашето смарт устройство. (Стр. 11)

При смяна на рутера

- Необходимо е да свържете отново въздухопречиствателя към рутера.
 1. Задръжте бутона „Wi-Fi“ за 3 секунди, за да спрете функцията Wi-Fi.
 2. Изпълнете „ПЪРВОНАЧАЛНА НАСТРОЙКА: 2 Свързване на въздухопречиствателя и рутера“. (стр. 10)

При смяна на смарт устройството

- Изпълнете следните стъпки.
 1. Изтрийте регистрацията на старото смарт устройство от посоченото приложение.
 2. Използвайте новото смарт устройство, за да извършите „ПЪРВОНАЧАЛНА НАСТРОЙКА:
 - ① Изтеглете и се регистрирайте, и
 - ③ Свързване между въздухопречиствателя и смарт устройството“. (стр. 10, 11)

Когато искате да изхвърлите или предадете въздухопречиствателя

- Изпълнете следните стъпки, за да предотвратите изтичане на лична информация.
 1. Изтрийте регистрацията на въздухопречиствателя от посоченото приложение.
 2. Изпълнете „A4: Стартиране на функцията Wi-Fi“. (стр. 16)

В случай на предаване от трета страна

- За да предотвратите неоторизиран достъп от трета страна, изпълнете „A4: Стартиране на функцията Wi-Fi“. (стр. 16)

Wi-Fi индикаторът мига бавно



- Това е едно от следните състояния.
 - A. Wi-Fi връзката на въздухопречиствателя и рутера е в процес на настройка.
 - B. Връзката на въздухопречиствателя и смарт устройството е в процес на настройка.
 - C. Софтуерът за функцията Wi-Fi във въздухопречиствателя е в процес на актуализиране.

Wi-Fi индикаторът мига бързо



- Грешка в мрежата. Моля, потвърдете състоянието на Wi-Fi мрежата от „A7: Показване на статуса на Wi-Fi мрежата“. (стр. 17)

Wi-Fi индикаторът изгасва

- Въздухопречиствателят не може да се свърже с рутера. Проверете следното.
 - A. Правилно ли е свързан щепселът на захранването?
 - B. Спряна ли е функцията Wi-Fi? Потвърдете състоянието на Wi-Fi мрежата от „A7: Показване на статуса на Wi-Fi мрежата“. (стр. 17)

Не може да бъде избран един от символите от „A2“ до „A6“ в режим на настройка на Wi-Fi. (стр. 16 - 17)

- Ако Wi-Fi адаптерът е изключен, има вероятност една от опциите от „A2“ до „A6“ да не може да бъде избрана.

СПЕЦИФИКАЦИИ

Модел		UA-KCP100E		
Захранване		220-240 V ~ 50-60 Hz		
Настройване на скоростта на вентилатора		МАКСИМАЛНА	СРЕДНА	НИСКА
ПРЕ-ЧИСТВАНЕ НА ВЪЗДУХА	Скорост на вентилатора (м ³ /час)	600	324	108
	Номинална мощност (W)	79	20	5,5
	Ниво на шум (dBA) *1	53	39	21
ПРЕ-ЧИСТВАНЕ НА ВЪЗДУХА И ОВЛАЖНЯВАНЕ	Скорост на вентилатора (м ³ /час)	600	324	108
	Номинална мощност (W)	79	20	5,5
	Ниво на шум (dBA) *1	53	39	21
	Овлажняване (мл/час)*2 *2	320	190	70
Консумация на енергия в режим на готовност (W)		1,6 (Когато Wi-Fi адаптерът е включен.) 1,2 (Когато Wi-Fi адаптерът е изключен.)		
Препоръчителен размер на помещението (м ²) *3		~ 75		
Препоръчителен размер на помещението за Plasmacluster йони с висока плътност (м ²) *4		~ 30		
Капацитет на овлажняващата тава (л)		Прибл. 2,0		
Сензори		Сензор за прах с висока чувствителност, миризма, осветеност, температура и влажност		
Вид филтър		HEPA *5, обезмирисяващ, овлажняващ		
Дължина на кабела (м)		2,0		
Размери (мм)		402 (Ш) × 315 (Д) × 727 (В)		
Тегло (кг)		Прибл. 10,1		

- *1 • Нивото на шум се измерва въз основа на стандарт JEM1467 на Японската асоциация на производителите на електронна техника.
- *2 • Степента на овлажняване се променя в съответствие с вътрешната и външна температури, както и влажността на въздуха. Степента на овлажняване се повишава при увеличение на температурата или намаление на влажността. Степента на овлажняване се понижава при намаление на температурата или увеличение на влажността.
• Условия при измерване: 20 °C, 30 % влажност (в съответствие със стандарт JEM1426).
- *3 • Препоръчителният размер на помещението е подходящ за работа на уреда при максимална скорост на вентилатора.
• Препоръчителният размер на помещението се отнася за пространство, в което определено количество прахови частици могат да бъдат отстранени в рамките на 30 минути (в съответствие със стандарт JEM1467).
- *4 • Размер на помещението, в центъра на което могат да бъдат измерени приблизително 7000 йони на кубичен сантиметър, при разположение на продукта в близост до стена, на приблизителна височина 1,2 м от пода и при работа на средна мощност.
- *5 • Филтърът премахва над 99,97% от праховите частици с големина над 0,3 микрона (в съответствие със стандарт JEM1467).

Енергия в режим на готовност

Когато продуктът е включен в електрическата мрежа и се намира в режим на готовност, има минимална консумация на енергия с цел поддържане работата на електрическите вериги. За да спестите енергия, изключвайте продукта от контакта, когато не го използвате.

ПРАВА ВЪРХУ ИНТЕЛЕКТУАЛНАТА СОБСТВЕНОСТ ЗА ТОЗИ ПРОДУКТ

■ Структура на софтуера

Софтуерът, инсталиран в този продукт, е структуриран от множество независими софтуерни компоненти, като всеки от тях има наше авторско право или авторско право на трета страна.

■ Наш разработен софтуер и безплатен софтуер

Сред софтуерните компоненти на този продукт, за разработения или създаден от нас софтуер и съпътстващите го документи има наше авторско право. И те са защитени от закона за авторското право, международната нормативна уредба и други сродни закони.

Също така този продукт използва софтуерни компоненти, разпространявани като свободен софтуер с авторски права на трети страни.

■ Задължение за посочване на лиценз

За някои софтуерни компоненти, инсталирани в този продукт, се изисква да се посочи лицензът на тези притежатели на авторски права.

Индикациите за лиценз на такива софтуерни компоненти можете да намерите на следния URL адрес: <https://www.sharpconsumer.com/intellectual-property/>



Внимание: Продуктът е маркиран с този символ. Това означава, че излезлите от употреба електрически и електронни уреди не трябва да се смесват с общите битови отпадъци. Съществува отделна система за събиране на тези продукти.

А. Информация за изхвърляне и преработка от потребителите (частни домакинства)

1. В Европейския Съюз

АКО ЖЕЛАЕТЕ ДА ИЗХВЪРЛИТЕ ТОЗИ УРЕД, НЕ ИЗПОЛЗВАЙТЕ ОБИКНОВЕНА КОФА ЗА БОКЛУК И НЕ ГО ИЗГАРЯЙТЕ В ПЕЧКА ИЛИ КАМИНА!

Използваното електрическо оборудване трябва да бъде събирано и обработвано РАЗДЕЛНО, съгласно местното законодателство.

Разделното събиране спомага за природосъобразна обработка, рециклиране на материалите и ограничаване на изхвърлените отпадъци. **НЕНАДЛЕЖНОТО ДЕПОНИРАНЕ** може да бъде вредно за човешкото здраве и околната среда, заради някои определени вещества! **Предайте ИЗПОЛЗВАНИЯ УРЕД** в някой от местните пунктове за събиране на излезли от употреба електронни съоръжения.

В случай че изпитвате съмнения, относно това как и къде да предадете Вашия излязъл от употреба уред, можете да се свържете с местните власти или продавач на техника.

ЗА ПОТРЕБИТЕЛИТЕ ОТ СТРАНИТЕ В ЕВРОПЕЙСКИЯ СЪЮЗ, КАКТО И НОРВЕГИЯ И ШВЕЙЦАРИЯ: Вашето участие в разделното събиране се изисква от закона.

Показаният по-горе символ се среща върху електрическо и електронно оборудване (или техните опаковки), за да напомня на потребителите за това.

Потребителите от **ЧАСТНИТЕ ДОМАКИНСТВА** се приканват да използват съществуващите пунктове за събиране на излезли от употреба електрически и електронни уреди. Връщането на такива е безплатно.

В случай че уредът е бил използван за **СТОПАНСКИ ЦЕЛИ**, моля свържете се с местния представител на SHARP, който ще Ви даде информация относно обратното приемане. Възможно е да бъдете таксувани за разходите, произтичащи от това. Малки продукти (и малки количества) биха могли да бъдат взети обратно от местния пункт за събиране. За Испания: Моля, свържете се с установената система за събиране, или се обърнете към местните власти за обратно приемане на Вашите употребявани продукти.

2. В страни извън ЕС

Ако искате да изхвърлите този продукт, моля свържете се с местните власти и разберете правилния начин за изхвърляне.

За Швейцария: Излязлото от употреба електрическо и електронно оборудване може да бъде върнато на търговеца и без да се купува нов продукт. Допълнителните места за събиране са изброени на началната страница на www.swico.ch или www.sens.ch.

Б. Информация за изхвърляне и преработка от промишлени потребители.

1. В Европейския Съюз

Ако продуктът е бил използван за стопански цели и искате да го изхвърлите:

Моля, свържете се с местния представител на SHARP, който ще Ви даде информация относно обратното приемане. Възможно е да бъдете таксувани за разходите, произтичащи от това. Малки продукти (и малки количества) биха могли да бъдат приети от местните пунктове за събиране.

За Испания: Моля, свържете се с установената система за събиране, или се обърнете към местните власти за обратно приемане на Вашите употребявани продукти.

2. В страни извън ЕС

Ако искате да изхвърлите този продукт, моля свържете се с местните власти и разберете правилния начин за изхвърляне.

С настоящото, Sharp заявява, че това оборудване е в съответствие с основните изисквания и други уместни разпоредби на Директива 2014/53/EC (RED) за радиосъоръжения.

Пълният текст на декларацията за съответствие на ЕС можете да прочетете на адрес www.sharpconsumer.com/documents-of-conformity/

УКРАЇНСЬКА

Дякуємо за придбання очищувача повітря SHARP.

Перш ніж користуватися виробом, уважно прочитайте інструкцію.

Цю інструкцію слід зберігати в надійному місці, де нею буде зручно користуватися.

ЗМІСТ

ВАЖЛИВІ ВКАЗІВКИ З ТЕХНІКИ БЕЗПЕКИ	ЦЯ СТОРІНКА
ПРИНЦИП ДІЇ	4
НАЗВИ ДЕТАЛЕЙ	6
ПЕРЕД ПОЧАТКОМ ЕКСПЛУАТАЦІЇ	8
ПОРЯДОК ЕКСПЛУАТАЦІЇ	10
ЯК ЗМІНЮВАТИ РІЗНІ НАЛАШТУВАННЯ	14

ДОГЛЯД І ТЕХНІЧНЕ ОБСЛУГОВУВАННЯ	18
ПОШУК І УСУНЕННЯ НЕСПРАВНОСТЕЙ	22
ТЕХНІЧНІ ХАРАКТЕРИСТИКИ	24
ПРАВА ІНТЕЛЕКТУАЛЬНОЇ ВЛАСНОСТІ НА ЦЕЙ ВИРІБ	24

ВАЖЛИВІ ВКАЗІВКИ З ТЕХНІКИ БЕЗПЕКИ

Перш ніж починати користуватися цим виробом, ПРОЧИТАЙТЕ І ЗАПАМ'ЯТАЙТЕ ЦІ ВКАЗІВКИ.

Щоб зменшити ризик пожежі, ураження електричним струмом і травмування людей, під час користування електричними приладами обов'язково слід дотримуватись основних правил техніки безпеки, декотрі з яких подано нижче:

УВАГА!

1. Перш ніж починати користування виробом, повністю прочитайте інструкцію.
2. Користуйтеся цим виробом тільки за призначенням у побутових умовах, як описано в цьому керівництві. Будь-яке інше використання, не рекомендоване виробником, може призвести до пожежі, ураження електричним струмом чи травмування людей.
3. Діти віком від 8 років, особи з погіршеними фізичними, чуттєвими чи розумовими здібностями, або люди, яким бракує знань

чи досвіду, можуть користуватись виробом за умови, якщо хтось наглядає за ними, пояснює небезпеки, пов'язані з використанням виробу, та навчає користуватись ним у безпечний спосіб. Не дозволяйте дітям гратися з виробом. Дітям заборонено без нагляду здійснювати чищення та поточне обслуговування.

4. Користуватись виробом із пошкодженим шнуром чи вилкою живлення, а також у разі несправності чи пошкодження виробу, заборонено.
5. Щоб уникнути небезпеки, заміну шнура чи вилки живлення в разі пошкодження має здійснити виробник, його агент із обслуговування, авторизований сервісний центр Sharp або особа аналогічної кваліфікації. Якщо виникнуть якісь несправності, необхідність у налаштуванні чи ремонті, звертайтеся у найближчий сервісний центр.
6. Не ремонтуйте виріб і не розбирайте головний блок самотужки.
7. У поводженні зі шнуром і вилкою живлення слід дотримуватись вимог, викладених

нижче у пунктах з «а» по «h». Їх порушення може спричинити ураження електричним струмом чи пожежу.

- a. Користуйтеся тільки електророзеткою з напругою 220-240 вольт змінного струму.
- b. Не користуйтеся виробом, якщо пошкоджено його шнур чи вилку живлення, або якщо розетка пошкоджена чи не забезпечує надійного з'єднання.
- c. Перш ніж виймати вилку з розетки, обов'язково вимикайте виріб.
- d. Обов'язково вимикайте виріб у таких випадках:
 - перед переміщенням виробу;
 - перед заміною фільтра (навіть перед відкриттям задньої панелі);
 - перед доливанням води;
 - перед проведенням технічного обслуговування виробу;
 - коли виріб не використовується.
- e. Виймаючи вилку з розетки, завжди витягуйте її за корпус самої вилки, а не за шнур живлення.
- f. Вставляючи чи виймаючи вилку з розетки, не торкайтеся до неї мокрими руками.
- g. Періодично очищуйте вилку від пилу.
- h. Щоб не пошкодити шнур живлення, завжди дотримуйтесь таких правил:
 - не пошкодьте шнур живлення коліщатами під час переміщення виробу;
 - не прокладайте шнур під килимовим покриттям; не накривайте шнур килимками, доріжками чи подібними покриттями;
 - не ставте на шнур живлення важкі предмети і не перетискайте його;
 - не прокладайте шнур живлення під меблями чи іншими приладами;
 - не прокладайте шнур живлення в зоні з інтенсивним рухом чи там, де на нього можуть наступити чи наїхати;
8. не використовуйте цей прилад поруч із газовими приладами, вогнищами, свічками, кадильницями чи у місцях, де можливе падіння попелу від сигарет. Якщо виріб використовується у приміщенні, де розміщено газові прилади, періодично провітрюйте це приміщення, інакше можливе отруєння чадним газом.
9. Це користуйтеся виробом у приміщеннях, де повітря містить горючі гази, випари мастил чи хімічних реагентів.
10. Не допускайте потрапляння на виріб кра-

пель води, наприклад унаслідок дощу, у ванній, пральні чи іншому вологому місці.

11. Не вставляйте пальці чи сторонні предмети у повітрязабірні чи випускні отвори.
12. Не заглядайте у повітрязабірні отвори.
13. Не пийте воду, яка міститься в лотку для зволоження.
14. Щодня замінійте воду в лотку для зволоження свіжою водою з-під крану, а також регулярно очищуйте лоток. Коли виріб не використовується, зливайте воду з лотка для зволоження. Якщо вода залишиться в лотку для зволоження, це може призвести до росту плісняви, бактерій та появи неприємних запахів. Зрідка такі бактерії можуть становити небезпеку для здоров'я.

ПРИМІТКА

- Телевізійні та радіоперешкоди -

Якщо виріб створює перешкоди прийманню радіо- чи телепередач, спробуйте усунути їх одним або кількома наведеними способами:

1. змінивши орієнтацію чи місце розташування приймальної антени;
2. збільшивши відстань між виробом і радіоприймачем, телевізором чи радіогодинником;
3. увімкнувши виріб і радіоприймальні пристрої в електророзетки, які належать до різних електричних кіл;
4. звернувшись по допомогу до дилера чи досвідченого радіо- чи телемайстра.

ЗАСТЕРЕЖЕННЯ ЩОДО МОНТАЖУ

1. Ставте виріб на стійку горизонтальну поверхню у місці, де забезпечено достатню циркуляцію повітря. Сильний вітер чи пил, що проникає крізь вікна, може погіршувати характеристики й ефективність роботи виробу. Якщо виріб стоятиме на товстому килимку, він може трохи вібрувати. Щоб із лотка для зволоження не витікала вода, ставте прилад на горизонтальну поверхню.
2. Не ставте прилад у місцях, де давачі перебуватимуть під впливом вітру чи протягу.

Тоді він працюватиме неправильно.

3. Не використовуйте прилад у місцях, де до нього можуть торкатись меблі, тканина чи інші предмети, перекриваючи повітрязабірні та (або) випускні отвори.
4. Не ставте прилад у місцях, де на нього потраплятиме пряме сонячне проміння. Це може призводити до деформації чи зміни кольору виробу.
5. Не використовуйте виріб у місцях, де на ньому може конденсуватись волога чи відбуваються значні перепади температури. Використовувати прилад слід у відповідних умовах, за температури від 0 °C до 35 °C.
6. Не ставте прилад у місцях, де утворюється бруд чи жирний дим (наприклад, на кухні). Це може призводити до того, що поверхня головного блока приладу вкриватиметься тріщинами або давачі працюватимуть неправильно.
7. Виріб добре очищуватиме повітря від пилу, навіть якщо стоятиме у 3 см від стіни, але це може спричиняти забруднення стін і підлоги. Виріб слід ставити на відстані від стіни.
3 часом стіна, на яку спрямовані випускні отвори, або підлога чи килимове покриття, на якому він стоїть, можуть забруднюватись. Коли виріб працює на тому самому місці протягом тривалого часу, слід періодично очищати стіни, біля яких він розташований, і підлогу чи килимове покриття, на якому він стоїть.
8. Не ставте виріб на чи поруч із гарячими предметами, наприклад плитами чи обігрівачами, а також у місцях, де на нього може потрапляти пара.

ЗАСТЕРЕЖЕННЯ ЩОДО ФІЛЬТРА

1. Щоб правильно встановити і доглядати за фільтром, дотримуйтесь вказівок у цьому керівництві.
(Сторінка 8, 21)
2. Вийміть фільтр із пластикового пакета перед встановленням у головний блок.
3. Не користуйтеся виробом, не встановивши належним чином фільтри.
4. Не мийте й не використовуйте повторно фільтр HEPA і зволожувальний фільтр. Миття не поліпшує коефіцієнт фільтрування, а також може спричинити ураження електричним струмом чи несправність.

5. Не користуйтеся виробом у приміщеннях, де використовуються аерозольні засоби для знищення комах. Запах інсектициду може залишитись у виробі і забруднювати в подальшому повітря з нього.

ЗАСТЕРЕЖЕННЯ ЩОДО ЕКСПЛУАТАЦІЇ

1. Не перекривайте повітрязабірні чи випускні отвори.
2. Під час використання виріб завжди має бути в вертикальному положенні.
3. Щоб перенести чи пересунути виріб, спочатку вийміть лоток для зволоження, щоб з нього не вилилась вода, а потім візьміть виріб за ручки, розташовані на бічних стінках.
4. Кожного разу, коли прилад потрібно перемістити через ділянку з пошкодженою чи нерівною підлогою або з килимовим покриттям, його слід переносити.
5. Переміщуючи прилад з використанням коліщаток, не змінюйте його напрямку руху.
6. Переміщуючи виріб на коліщатках, повільно пересувайте його в горизонтальному напрямку.
7. Не користуйтеся виробом, не встановивши належним чином лоток для зволоження.
8. Наливаючи воду в лоток для зволоження, стежте за тим, щоб із нього не витікала вода.
9. Обов'язково усуньте виливи води на зовнішній поверхні лотка для зволоження.
10. Не використовуйте гарячу воду (40 °C), хімічні засоби, ароматичні речовини, брудну воду чи інші речовини, які можуть пошкодити апарат. Це може призвести до деформації чи виходу з ладу виробу.
11. Використовуйте тільки свіжу воду з-під крану. Використання води з інших джерел пов'язане з небезпекою появи та росту плісняви, грибків чи бактерій.
12. Не трусить лоток для зволоження, тримаючи його за ручку.

ЗАСТЕРЕЖЕННЯ ЩОДО ТЕХНІЧНОГО ОБСЛУГОВУВАННЯ

1. Виконуйте технічне обслуговування відповідно до вказівок, розміщених у цьому керівництві. (Сторінка 18 - 21)
2. Очищуйте зовнішню поверхню тільки м'якою тканиною.

3. Не користуйтеся мийними засобами, окрім перелічених у цьому керівництві (стор. 20). Не користуйтеся леткими рідинами та (або) мийними засобами. Корозійно-активні засоби для чищення, бензол, розріджувач фарб, полірувальний порошок чи паста можуть пошкодити поверхню головного блока. Їхня дія може спричинити деформацію, втрату блиску й утворення тріщин у лотку для зволоження, внаслідок чого може відбуватися витікання води. Крім того, в результаті можуть зіпсуватись давачі, якщо прилад оснащений ними.

4. Під час технічного обслуговування не трійть фільтр попереднього очищення.
5. Періодичність видалення накипу залежить від твердості й забрудненості використовуваної води: чим твердіша вода, тим частіше доводитиметься видаляти накип.
6. Не знімайте поплавець зволожувача. Якщо він від'єднається, див. інформацію на сторінці 20.
7. Замінюючи фільтри чи будь-яке інше приладдя, використовуйте деталі, зазначені в цьому керівництві.

ЗАХОДИ З БЕЗПЕКИ ТА ЗАСТЕРЕЖЕННЯ ЩОДО КОРИСТУВАННЯ ФУНКЦІЄЮ Wi-Fi

УВАГА!

Застереження щодо дистанційного керування очищувачем повітря

Керуючи очищувачем повітря з іншого місця, неможливо одержувати інформацію про поточний стан приладу чи його оточення, а також те, як реагуватимуть на його роботу люди у місці його розташування. Тому перш ніж користуватись цим приладом, переконайтесь у тому, що це буде безпечно.

1. Переконайтесь у тому, що вилка живлення надійно вставлена в розетку, а також що сама вилка і гніздо розетки не забруднені пилом. (У разі поганого контакту пил може зайнятися і спричинити пожежу.)
2. Попередньо переконайтесь у безпечності розташованих поруч із приладом предметів. Потік повітря з нього може спричинити небажані явища (наприклад, падіння нестійких предметів) і призвести до пожежі, травми, псування предметів домашнього вжитку.

ЗАСТЕРЕЖЕННЯ ЩОДО ВИКОРИСТАННЯ

1. Для користування застосунком необхідно погодитись із Умовами обслуговування.
2. Забезпечте відповідність застосунку сучасній версії.

3. Знімки екрана й ілюстрації у цьому керівництві наведено лише для пояснення; вони можуть дещо відрізнятись від фактичного вигляду виробу.
4. Якщо з'єднання нестійке, застосунок може бути нездатним керувати роботою очищувача повітря. Застосунок може не відображати в точності роботу очищувача повітря.
5. Щоб уникнути невірної роботи приладу, рекомендується заблокувати його дисплей.
6. Для завантаження і роботи застосунку використовуються послуги зв'язку, які оплачуються згідно з чинними тарифами.

ЗАСТЕРЕЖЕННЯ ЩОДО Wi-Fi

Застереження щодо використання електромагнітних хвиль

1. Застосунок може не працювати за таких умов:
 - a. розташування поруч із бездротовими пристроями зв'язку з інтерфейсом Bluetooth[®], що використовують ту ж саму частоту, на якій працює сам виріб (2,4 ГГц);
* Словесний знак Bluetooth[®] - це зареєстрована торгова марка, що належить Bluetooth SIG, Інк.
 - b. розташування поруч із виробом, що виробляє магнітне поле (наприклад, мікрохвильовою піччю);
 - c. розташування поруч із місцем зі статичною електрикою;
 - d. розташування поруч із місцем виник-

- нення радіозавад;
 - е. розташування поруч із іншим пристроєм, який використовує бездротовий зв'язок.
2. За використання деяких роутерів чи деякого допоміжного обладнання бездротове з'єднання може не встановлюватись чи не працювати. З'єднання Wi-Fi може бути нестійким у таких місцях:
 - а. усередині будівель з бетону, залізобетону чи металу;
 - б. поруч із перешкодою;
 - в. поруч із бездротовими пристроями зв'язку, що використовують ту ж саму частоту.
 3. Wi-Fi цього виробу відповідає каналу

1 - 13. Зв'язок з роутерами, налаштованими на інші канали, неможливий.

Застереження щодо особистих даних (стосується сфери безпеки)

1. Використання пристрою Wi-Fi створює можливість перехоплення незалежно від встановлення секретного коду.
2. Переконайтесь у тому, що використовуєте мережу, яка перебуває під вашим керуванням.
3. Продаючи, передаючи чи приймаючи пристрій від іншої особи, а також викидаючи пристрій, виконуйте його ініціалізацію. Порядок ініціалізації описано на сторінці 16.

ПРИНЦИП ДІЇ

ФУНКЦІЇ

Унікальне поєднання технологій очищення повітря

Іонізатор Plasmacluster

Plasmacluster використовує для очищення повітря ті ж самі принципи, які закладено у природних механізмах самоочищення середовища, — внаслідок утворення збалансованої кількості позитивних і негативних іонів.



HIGH-DENSITY 7000*

«Plasmacluster» і «Device of a cluster of grapes» є товарними знаками корпорації Sharp.

* Число у назві цієї технології означає приблизну кількість іонів, які утворюються посередині приміщення, площа якого дозволяє застосовувати цю технологію, в 1 см³ повітря на висоті 1,2 м над підлогою в режимі MED, коли очищувач повітря, в якому працює виріб, встановлено біля стіни.

Потрійна система фільтрування + зволоження

Фільтр попереднього очищення

Фільтр попереднього очищення затримує частинки пилу завбільшки понад 240 мікрон.

Фільтр запахів

Фільтр запахів усуває найпоширеніші побутові запахи.

Фільтр HEPA

Фільтр HEPA вловлює 99,97% частинок завбільшки лише 0,3 мікрона.

Функція зволоження

Завдяки оптимальній вологості у приміщенні шкіра і гортань залишаються зволженими і здоровими.

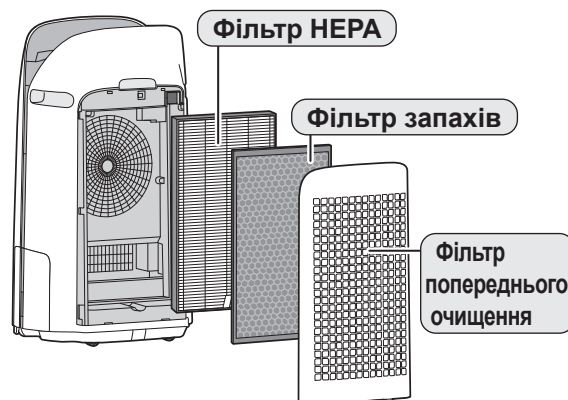

Унікальна система циркуляції повітря

Потужне всмоктування та унікальна система циркуляції повітря швидко й ефективно усуває пил та інші частинки.

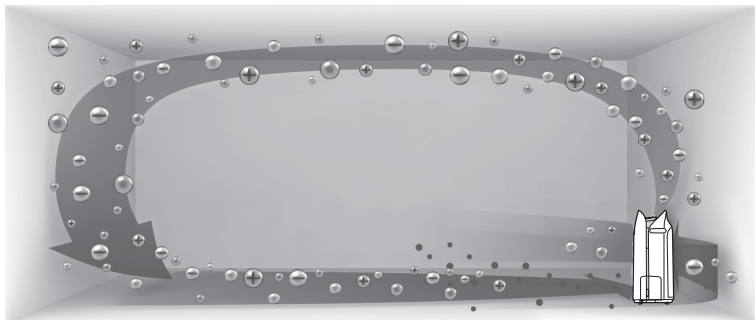

Оскільки найшвидший потік повітря виходить під кутом 20° пил залишається в нижній частині приміщення, що полегшує прибирання.

Іоногенератор Plasmacluster здатний усувати статичні заряди, запобігаючи осіданню пилу на стінах та інших поверхнях.

Інформація про виріб та приладдя

Для отримання додаткової інформації про очищувачі повітря Sharp скануйте QR-код.



Прочитайте, перш ніж починати користуватися очищувачем повітря

Очищувач повітря втягує кімнатне повітря через повітрязабірник, пропускає його крізь фільтр попереднього очищення, фільтр запахів і фільтр HEPA, що розташовані усередині виробу, і випускає повітря через випускний отвір. Фільтр HEPA здатний видаляти з повітря, що проходить, до 99,97% частинок пилу завбільшки лише 0,3 мікрона, а також сприяє усунуванню запахів. Фільтр запахів поступово очищує повітря, яке проходить крізь нього, від запахів.

Деякі запахові сполуки, поглинуті фільтром, із бігом часу розкладаються, що призводить до виникнення інших запахів. Залежно від умов застосування, а особливо за екстремальних умов (значно важчих, аніж звичайні побутові умови), ці запахи можуть ставати помітними значно швидше, ніж очікується. Якщо ці запахи не зникають, замініть фільтри.

Коли мінеральні речовини, розчинені у водопровідній воді, осідають на фільтрах, тверднуть і набувають білого кольору, вони поглинають запахові речовини, які у разі висихання зволожувального фільтра можуть поширювати неприємні запахи. (Ця особливість може проявлятися по-різному в залежності від якості води й інших природних чинників)
Якщо це станеться, виконайте догляд за зволожувальним фільтром. (Сторінка 19)

ПРИМІТКА

- Очищувач повітря призначений для усунування завислого в повітрі пилу й запахів. Виріб не здатний усувати шкідливі гази (наприклад, чадний газ, який міститься у сигаретному димі). Якщо залишилося джерело запаху, він може не усунути запах повністю.

НАЗВИ ДЕТАЛЕЙ

ГОЛОВНИЙ БЛОК

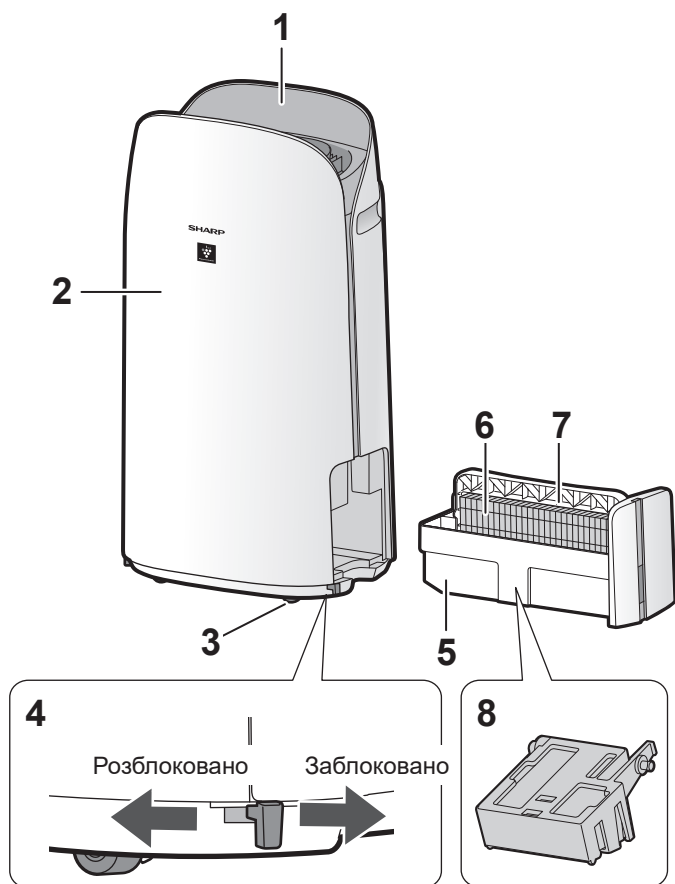

1	Панель керування / дисплей
2	Головний блок
3	Коліщатка (4 шт.)
4	Гальмо коліщаток (справа і зліва)
5	Лоток для зволоження
6	Зволожувальний фільтр
7	Ручка лотка
8	Поплавець зволожувача
9	Вихід повітря
10	Ручка (2 шт.)
11	Фільтр давача
	Давач (внутрішній) Високочутливий давач запиленості, запаху, температури й вологості
12	Фільтр НЕРА
13	Фільтр запахів
14	Задня панель (фільтр попереднього очищення)
15	Повітрозабірник
16	Шнур живлення
17	Вилка живлення

ДАВАЧ ОСВІТЛЕННЯ

Коли керування підсвічуванням (яскравість дисплея) переведено в автоматичний режим, дисплей та індикатор чистоти автоматично вмикаються чи вимикаються, залежно від освітленості у приміщенні. (Сторінка 15)

ПРИМІТКА

Радус дії давача освітлення

Не ставте виріб у таких місцях. Давач освітлення може працювати неправильно.

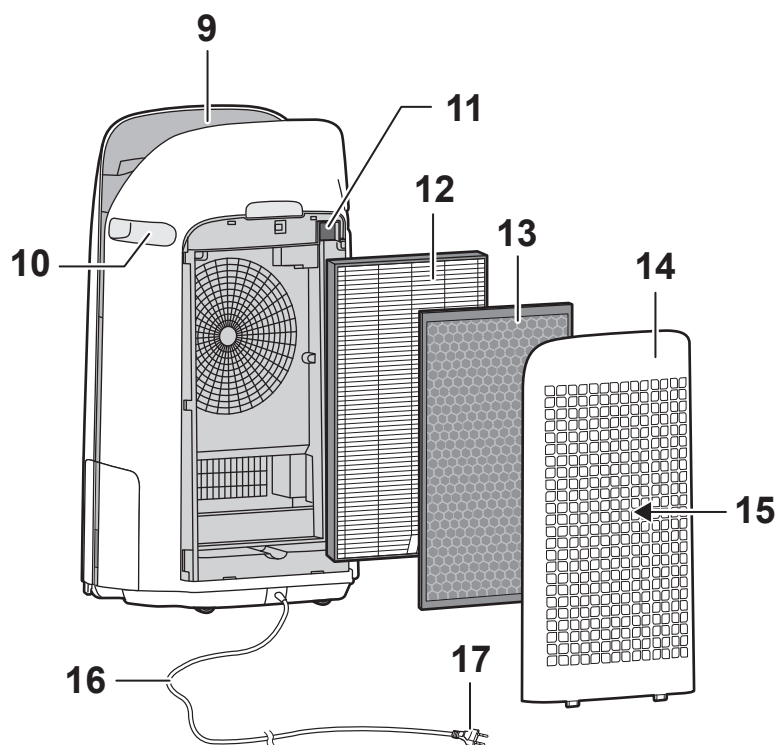
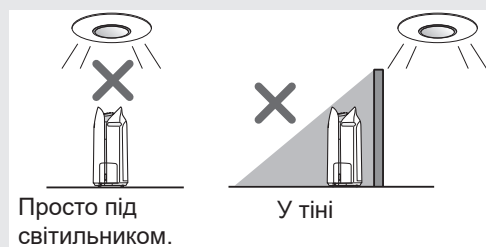

ПАНЕЛЬ КЕРУВАННЯ / ДИСПЛЕЙ

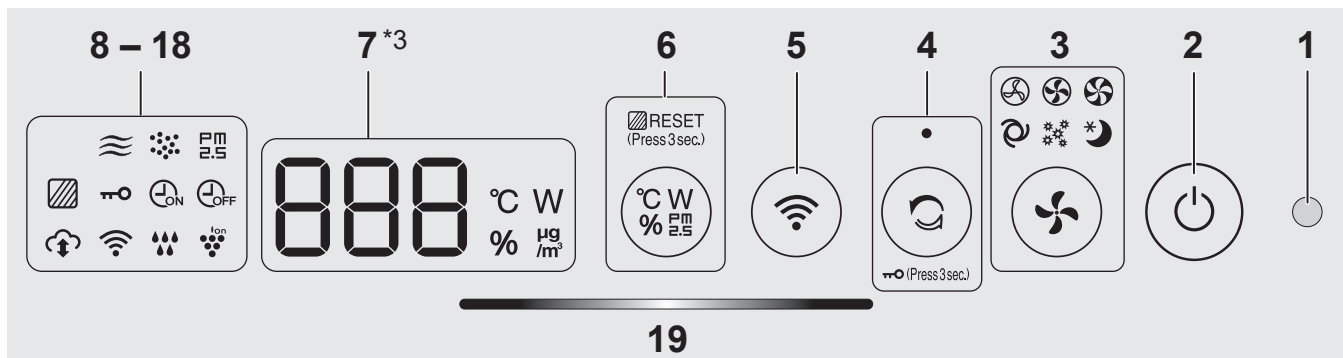

1	Давач освітлення	
2	Кнопка вимикача живлення	
3	Кнопка режиму, індикатори (білі)	
4	Кнопка чистого іонного душу, індикатор (білий)	
5	Кнопка блокування від дітей (натисніть на 3 секунди)*2	
6	Кнопка Wi-Fi	
7	Перемикач дисплея	
8	Кнопка скидання лічильника часу роботи фільтра, індикатор (білий) (натискати 3 секунди) *2	
9	Дисплей *3	
10	<p>• Температура* Відображається температура від 0 °C до 50 °C. -1°C або менше Lo °C ↔ 25 °C ↔ Hi °C 51°C або більше</p> <p>• Вологість* Відображається вологість від 25 % до 75 %. 24 % або менше Lo % ↔ 55 % ↔ Hi % 76 % або більше</p> <p>• Концентрація PM2.5 *4 Відображається концентрація PM2.5 від 10 мкг/м³ (мікрограм на кубічний метр повітря) до 499 мкг/м³. 9 мкг/м³ або менше Lo мкг/м³ ↔ 34 мкг/м³ ↔ Hi мкг/м³ 500 мкг/м³ або більше</p> <p>• Споживана потужність* Відображає споживану потужність за робочим струмом. 20 W</p>	
11	Індикатор PM2.5 (білий)	PM 2.5
12	Індикатор пилу (білий)	
13	Індикатор запаху (білий)	

11	Індикатор таймера вимкнення (білий) *1	⏻ OFF
12	Індикатор таймера ввімкнення (білий) *1	⏻ ON
13	Індикатор блокування від дітей (білий)	🔒
14	Індикатор догляду за фільтром (оранжевий)	🔍
15	Індикатор іонізатора Plasmacluster (білий)	⚡
16	Індикатор зволоження (білий)	💧
17	<p>• Світиться: Зволоження увімк.</p> <p>• Не світиться: Зволоження вимк.</p> <p>• Блимає: у прилад потрібно налити воду (індикатор блимає 10 хвилин, потім згасає).</p>	
17	Індикатор Wi-Fi (білий)	📶
18	Індикатор хмарної служби (білий) *1	☁
19	Індикатор чистоти	
	Сигналізує рівень чистоти у приміщенні одним із 5 рівнів шляхом зміни кольору.	
	<p>Чисте Синій</p> <p>↕</p> <p>Брудне Жовтий (блимає)</p> <p>↕</p> <p>Червоний (швидко блимає)</p>	

*1: Індикатори поз. 11, 12 і 18 світяться, тільки коли використовується застосунок.

*2: Натисніть і утримуйте протягом 3 секунд чи більше.

*3: Відображувані величини є приблизними.

*4: Завислі частинки діаметром 2,5 мікрметра чи менше.

ПЕРЕД ПОЧАТКОМ ЕКСПЛУАТАЦІЇ

ВСТАНОВЛЕННЯ ФІЛЬТРА

- Щоб запобігти псуванню фільтра, його встановлено у прилад і упаковано у пластиковий пакет.
- Перш ніж встановлювати чи замінювати фільтр, обов'язково вимкніть прилад і витягніть вилку з розетки.



1. Зніміть задню панель.

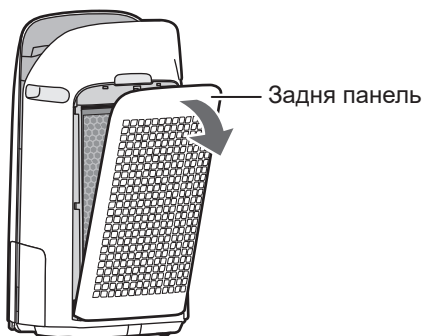

2. Вийміть фільтри з пластикового пакета.

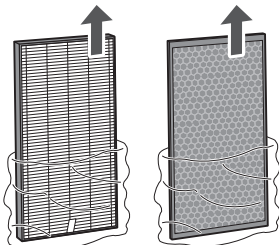

3. Вставляти фільтри слід у правильній послідовності, як показано.

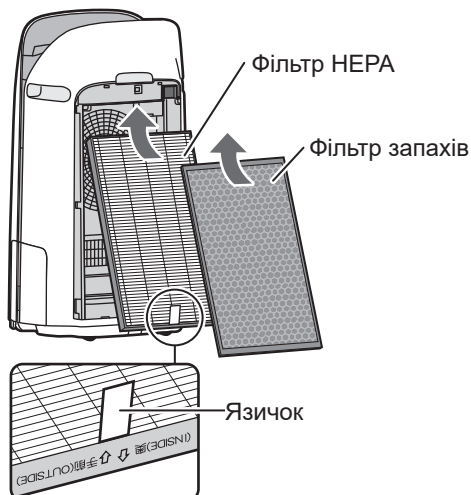

4. Встановіть задню панель.

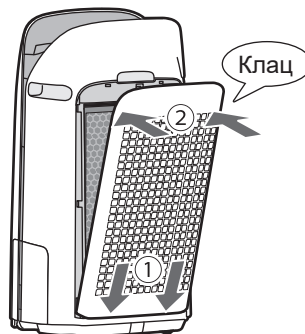

ПРИМІТКА

- Якщо задня панель встановлена неправильно, на дисплеї відобразиться напис «U1», і прилад не працюватиме. (Сторінка 22)
- Замінюючи фільтри, рекомендується записувати дату початку використання.
- Не користуйтеся виробом, коли в нього не вставлено фільтри.

ДОЛИВАННЯ ВОДИ В ЛОТОК ДЛЯ ЗВОЛОЖЕННЯ

- Під час використання зволожувача в лотку для зволоження має бути вода.
- Коли зволоження не виконується, воду з лотка для зволоження слід вилити.

1. Витягніть лоток для зволоження.

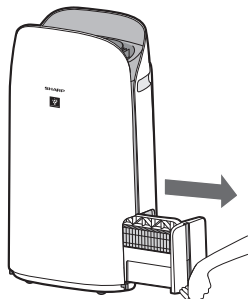

ПРИМІТКА

- Виймаючи чи ставлячи на місце лоток для зволоження, будьте обережні, щоб не пролити воду.

2. Налийте в лоток для зволоження воду з-під крана, використовуючи спосіб «А» чи «В».

А

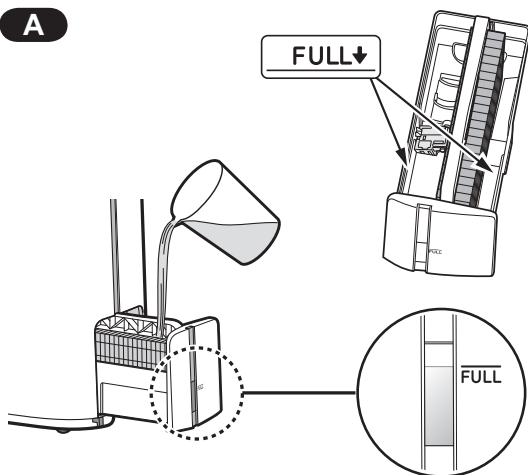

В

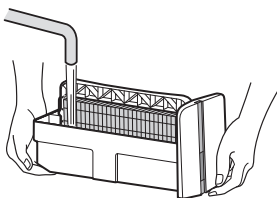

ПРИМІТКА

- За наявності в лотку води поплавець зволожувача спливає.
- Повільно, не розбризкуючи воду, заповніть лоток водою.
- Не заповнюйте лоток вище від вказівника «FULL» (Повний).
- Переносячи лоток для зволоження, тримайте його обома руками чи беріть за ручку.
- Якщо лоток для зволоження забрудниться або з'явиться відчутний запах, очистьте лоток для зволоження

3. Акуратно встановіть лоток для зволоження.

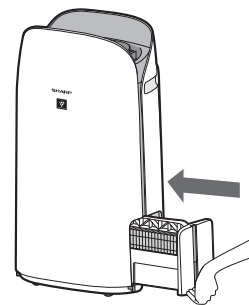

Стосовно ручки лотка

- Ручка лотка призначена для утримування і перенесення лотка

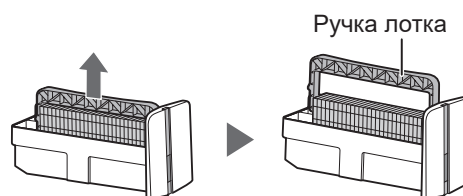

- Під час чищення зволожувального фільтра ручку лотка можна опустити на борт.

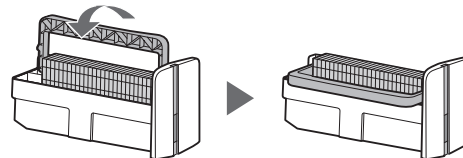

- Після чищення ручку лотка слід повернути в початкове положення.

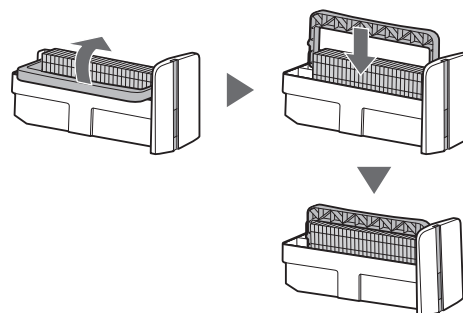

ПРИМІТКА

- Перш ніж вставляти лоток для зволоження в апарат, поверніть ручку в початкове положення.

ПОРЯДОК ЕКСПЛУАТАЦІЇ

НАЛАШТУВАННЯ Wi-Fi

ПЕРШ НІЖ РОЗПОЧАТИ

- Очищувачем повітря зручніше користуватись, коли він підключений до інтелектуального пристрою.

Підключіть інтелектуальний пристрій до мережі Wi-Fi з частотою 2,4 ГГц.

Точка доступу (роутер) з Wi-Fi Protected Setup (WPS)

- Рекомендований метод шифрування: WPA2 (AES).

Переконайтесь у тому, що інтелектуальний пристрій відповідає таким мінімальним вимогам до програмного забезпечення (станом на вересень 2022 року):

- Смартфони/планшети з Android 8 чи вище
- iPhone, iPod touch, iPad з iOS 12 чи вище

Параметри Wi-Fi виробу

- Бездротова мережа: IEEE802.11b/g/n
- Частотний діапазон: 2,4 ГГц

Товарні знаки

- «Wi-Fi®» є зареєстрованим товарним знаком Wi-Fi Alliance®.
- «Android» є товарним знаком компанії Google Inc.
- «iPhone», «iPod touch», «iPad» є зареєстрованими товарними знаками чи товарними знаками компанії Apple Inc.
- Інші назви компаній, корпоративні назви та назви виробів, згадані в керівництві з експлуатації, є товарними знаками чи зареєстрованими товарними знаками кожної з цих компаній.

ПОЧАТКОВЕ НАЛАШТУВАННЯ

ПРИМІТКА

- Для встановлення з'єднання між інтелектуальним пристроєм і очищувачем повітря необхідно, щоб обидва ці пристрої були підключені до одного й того ж роутера.

1 ЗАВАНТАЖЕННЯ ТА РЕЄСТРАЦІЯ

1. Установіть на свій інтелектуальний пристрій потрібний застосунок.

- Його можна завантажити з App Store чи Google Play.
- Відскануйте QR-код на сторінці 5, щоб одержати інформацію про виріб.

2. Підключіть інтелектуальний пристрій до роутера і запустіть застосунок.
Виконуйте вказівки в застосунку.

- Ознайомтесь із «Політикою конфіденційності та використання даних» і «Умовами використання».
- Уведіть свою дату народження.
- Увійдіть у свій обліковий запис Sharp (SHARP ID).
 - Якщо Ви ще не маєте SHARP ID, зареєструйтесь і створіть його.
- Уведіть назву свого інтелектуального пристрою.

2 ПІДКЛЮЧЕННЯ ОЧИЩУВАЧА ПОВІТРЯ ДО РОУТЕРА

ПРИМІТКА

- Якщо у роутері використовується налаштування «стелс» чи фільтрування MAC-адрес, скасуйте їх.
- Мережеве ім'я виробу відображається як «AP-SHARP-XX» (де XX являє собою 2-значне число під його MAC-адресою).

1. Натисніть кнопку «☰» у лівому верхньому куті екрана Home (Початок) і виберіть пункти Pairing (З'єднання) ⇔ та Connection with a router (З'єднання з роутером).

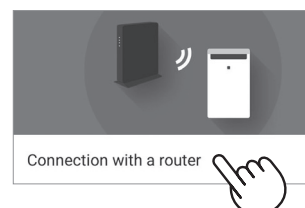
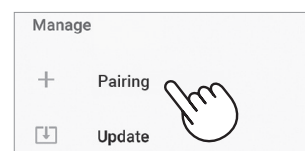
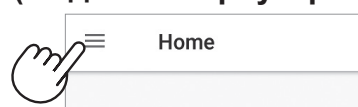

2. Виконуйте вказівки в застосунку.

- Якщо після звукового сигналу сповіщення засвітиться індикатор Wi-Fi, це вказує на успішне встановлення з'єднання.



Натисніть кнопку **NEXT** (Далі).

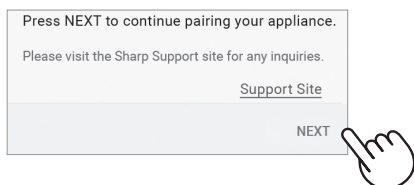

3 З'ЄДНАННЯ ОЧИЩУВАЧА ПОВІТРЯ З ІНТЕЛЕКТУАЛЬНИМ ПРИСТРОЄМ

1. Натисніть кнопку **Pair** (Встановити з'єднання) для очищувача повітря, з яким потрібно встановити з'єднання.

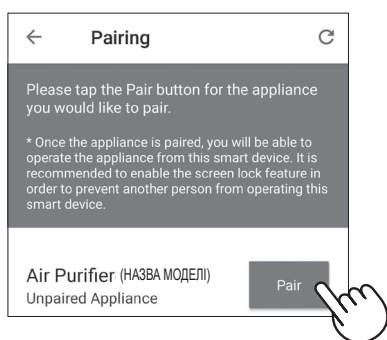

- Якщо не з'явиться показаний вище екран, натисніть кнопку «☰» на екрані Home (Початок) і виберіть пункт Pairing (З'єднання) ⇔ Already connected with a router (Зв'язок із роутером вже встановлено).

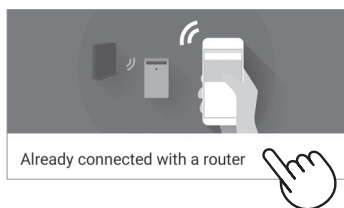

2. Виконуйте вказівки в застосунку.

- Якщо після звукового сигналу сповіщення засвітиться індикатор Wi-Fi, це вказує на успішне встановлення з'єднання.



ПОЧАТКОВЕ НАЛАШТУВАННЯ завершено.

УВІМКНЕННЯ та ВИМКНЕННЯ Wi-Fi ПІСЛЯ ПОЧАТКОВОГО НАЛАШТУВАННЯ

Якщо потрібно вимкнути Wi-Fi:



Утримувати 3 секунди

ПРИМІТКА

- Коли Wi-Fi вимкнено, керувати очищувачем повітря за допомогою відповідного застосунку неможливо.

Якщо потрібно знов увімкнути Wi-Fi:

(відновити з'єднання Wi-Fi з попередньою мережею.)



Утримувати 3 секунди

Після натискання кнопки Wi-Fi індикатор Wi-Fi почне блимати. За деякий час, який може становити до 3 хвилин, прилад подасть чотири короткі звукові сигнали. За деякий час після цих звукових сигналів засвітиться індикатор Wi-Fi, і відновиться з'єднання з попередньою мережею Wi-Fi. Після цього для керування очищувачем повітря можна буде знову користуватися відповідним застосунком.

ПРИМІТКА

- Увімкнення та вимкнення Wi-Fi можна також здійснити у пункті «Wi-Fi adapter ON/OFF» (адаптер Wi-Fi увімк./вимк.) (сторінка 14, 16). У такому разі з'єднання Wi-Fi з роутером буде автоматично відновлено.
- Повторне з'єднання з бездротовим роутером після повторного увімкнення Wi-Fi може тривати кілька хвилин.

ПУСК/СТОП

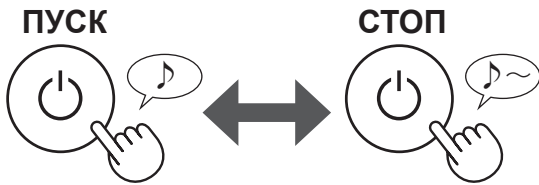

ПРИМІТКА

- Якщо не було переривання електропостачання, виріб відновлює роботу з режиму, в якому її було припинено.

РЕЖИМ ЧИСТОГО ІОННОГО ДУШУ

Протягом 10 хвилин виріб видає іони Plasmacluster з максимальним потоком повітря. Після цього очищувач повітря працює 50 хвилин на високій швидкості обертання вентилятора.

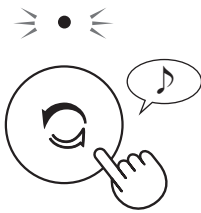

ПРИМІТКА

- Після роботи в цьому режимі протягом 60 хвилин виріб повертається до попереднього режиму роботи. Під час роботи у цьому режимі можна перейти в інші режими.
- Вимкнути іонізатор Plasmacluster неможливо.

ВИБЕРІТЬ ІНТЕНСИВНІСТЬ ПОВІТРЯНОГО ПОТОКУ ТА РЕЖИМ

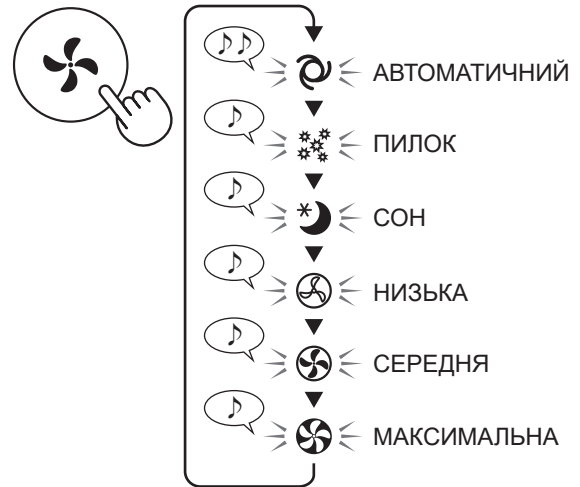

АВТОМАТИЧНИЙ:



Швидкість обертання вентилятора автоматично регулюється відповідно до шести контрольованих параметрів (PM2.5 / звичайний пил / запах / температура / вологість / освітлення).

ПИЛОК:



Чутливість високочутливого датчика запиленості автоматично збільшується, завдяки чому прилад швидко виявляє забруднення пилом чи пилком і ефективно очищує повітря.

СОН:



Виріб працюватиме тихо та автоматично змінюватиме продуктивність вентилятора в залежності від забрудненості повітря. Коли керування підсвічуванням переведено в автоматичний режим, дисплей та індикатор чистоти автоматично вимикаються.

Перемикання дисплея



ФУНКЦІЯ БЛОКУВАННЯ ВІД ДІТЕЙ

Роботу з панеллю керування буде заблоковано

(коли виріб увімкнено чи вимкнено).

УВІМК.

СКАСУВАННЯ

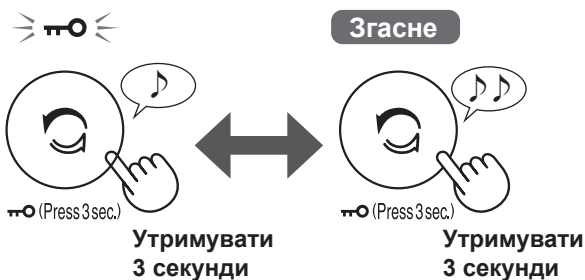

ПРИМІТКА

- Коли прилад перебуває в режимі блокування від дітей, Wi-Fi можна відключити.

ТИЖНЕВІЙ РОЗКЛАД: ТІЛЬКИ В ЗАСТОСУНКУ

ТАЙМЕР УВІМКНЕННЯ:



Для очищувача повітря можна встановити розклад, вказавши, в якому режимі увімкнути його у певний день і час. Коли встановлено розклад, світиться індикатор таймера увімкнення.

ТАЙМЕР ВИМКНЕННЯ:



Для очищувача повітря можна встановити розклад, вказавши, у який день і час вимкати прилад. Коли встановлено розклад, світиться індикатор таймера вимкнення.

ЯК ЗМІНЮВАТИ РІЗНІ НАЛАШТУВАННЯ

• Користувач може змінити функції виробу та Wi-Fi, як описано на сторінках 15 - 18.

1. Вимкніть прилад.

2.



Натисніть на 3 секунди

Під час налаштування Wi-Fi

Змініть «F» на «A».



F ↔ A

Налаштування виробу Налаштування Wi-Fi

Встановити



Налаштування виробу F 1

Налаштування Wi-Fi A 1

3. Виберіть номер функції (F1-F7 або A1-A8) на сторінках 15 - 18.

Уперед



або

Назад



Налаштування виробу

F 1 ↔ F 2 ↔ ... ↔ F 7

Налаштування Wi-Fi

A 1 ↔ A 2 ↔ ... ↔ A 8

Встановити



4.

Під час налаштування Wi-Fi

Опис функцій міститься на сторінках 16 - 18.

Під час налаштування виробу

Виберіть номер налаштування (01 - 03) на сторінці 15.

Уперед

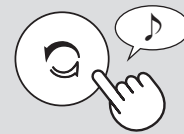

або

Назад



0 1 ↔ 0 2 ↔ 0 3

Встановити



5. Виконайте налаштування.











Згасне



ФУНКЦІЇ ВИРОБУ (F1-F7)

Функція	Налаштування
<p>F1 Керування підсвічуванням</p> <p>Яскравість дисплея та індикатора чистоти можна змінити.</p>	<p>01 Вимкнено Коли встановлено налаштування «Вимкнути», після початку роботи індикатор зменшеної яскравості загоряється на 8 секунд, а потім гасне. Однак деякі індикатори, за якими потрібне підтвердження, і далі світяться зі зменшеною яскравістю.</p> <p>02 Зменшена яскравість</p> <p>03 Автоматично (за замовчуванням) Увімкнення й вимкнення індикатора відбувається автоматично відповідно до освітленості приміщення.</p> <ul style="list-style-type: none"> • У приміщенні світло: індикатор увімк. • У приміщенні темно: індикатор вимк. <p>Якщо прилад працює в режимі сну, то навіть у добре освітленому приміщенні індикатор гасне.</p>
<p>F2 Вимикач іонізатора Plasmacluster</p>	<p>01 Вимкнено</p> <p>02 УВІМК. (за замовчуванням)</p>
<p>F3 Автоматичний перезапуск</p> <p>Після відновлення живлення після перерви через виймання вилки з розетки чи внаслідок вимкнення електроенергії вироб відновлює роботу з попередніми налаштуваннями.</p>	<p>01 Скасовано</p> <p>02 УВІМК. (за замовчуванням)</p>
<p>Налаштування чутливості датчика (F4 - F6)</p>	
<p>F4 Датчик освітлення</p>	<p>01 Низька</p>
<p>F5 Високочутливий датчик запиленості</p>	<p>02 Стандартна (за замовчуванням)</p>
<p>F6 Датчик запаху</p>	<p>03 Висока</p>
<p>F7 Налаштування звукового сигналу</p> <p>Виріб можна налаштувати так, що він видаватиме звуковий сигнал, коли в лотку для зволоження немає води.</p>	<p>01 Скасовано (за замовчуванням)</p> <p>02 УВІМК.</p>

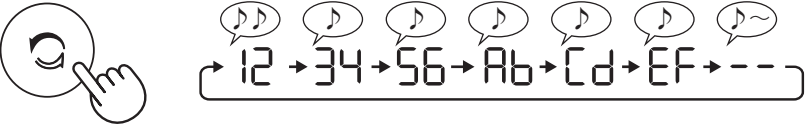
ФУНКЦІЇ Wi-Fi (A1-A8)

Функція	Налаштування
<p>A1 <u>Увімкнення/вимкнення адаптера Wi-Fi</u></p>	<ol style="list-style-type: none"> Виберіть пункт «A1», виконавши вказівки у п. 1 — 3 на сторінці 14. Натисніть кнопку «Чистий іонний душ», щоб вибрати налаштування «01» чи «02». <div style="display: flex; align-items: center; margin-top: 10px;">  <div style="margin-left: 20px;"> <p>01 Wi-Fi ВИМК.</p> <p>▼</p> <p>02 Wi-Fi УВИМК.</p> </div> </div> Готово <div style="margin-top: 10px;">  </div> <div style="border: 1px solid gray; background-color: #f0f0f0; padding: 5px; margin-top: 10px;"> <p>ПРИМІТКА</p> <ul style="list-style-type: none"> Зі зміною номера налаштування («01» чи «02») на дисплеї починає обертатися квадрат аж до завершення налаштування. Після завершення налаштування відображається напис «A2». </div>
<p>A2 <u>З'єднання Wi-Fi з роутером (з використанням кнопки WPS)</u></p>	<ol style="list-style-type: none"> Виберіть пункт «A2», виконавши вказівки у п. 1 — 3 на сторінці 14. Коли на дисплеї з'явиться напис «bP», натисніть на роутері кнопку WPS (Wi-Fi Protected Setup). <div style="text-align: center; margin-top: 10px;">  </div> <p>Після встановлення з'єднання буде відображено рівень приймача. Поява напису «bE» свідчить про наявність помилки з'єднання. У такому разі перевірте, чи працює роутер, і повторіть спробу.</p> Готово <div style="margin-top: 10px;">  </div>
<p>A4 <u>Ініціалізація функції Wi-Fi</u></p>	<ol style="list-style-type: none"> Виберіть пункт «A4», виконавши вказівки у п. 1 — 3 на сторінці 14. Коли на дисплеї з'явиться напис «A4», натисніть кнопку «Режим». Поява напису «dE» свідчить про наявність помилки. Повторіть спробу. <div style="text-align: center; margin-top: 10px;">  </div> Готово <div style="margin-top: 10px;">  </div> <div style="border: 1px solid gray; background-color: #f0f0f0; padding: 5px; margin-top: 10px;"> <p>ПРИМІТКА</p> <ul style="list-style-type: none"> Якщо ініціалізація очищувача повітря відбувається після його підключення до Wi-Fi, вилучіть реєстрацію пристрою з застосунка. </div>

Функція	Налаштування														
<p>А6 <u>Підтвердження MAC-адреси</u></p>	<ol style="list-style-type: none"> 1. Виберіть пункт «А6», виконавши вказівки у п. 1 — 3 на сторінці 14. 2. Щоб відобразити MAC-адресу, натисніть кнопку «Чистий іонний душ». <p>Наприклад: MAC-адреса «12:34:56:AB:CD:EF».</p>  3. Готово  														
<p>А7 <u>Відображення статусу мережі Wi-Fi</u></p>	<ol style="list-style-type: none"> 1. Виберіть пункт «А7», виконавши вказівки у п. 1 - 3 на сторінці 14. 2. На дисплеї на кілька секунд з'явиться напис «_ _», після чого буде відображено статус адаптера Wi-Fi. <table border="1" data-bbox="539 1010 1444 1547"> <tbody> <tr> <td>CO</td> <td>З'єднання стійке</td> </tr> <tr> <td>AO</td> <td>Адаптер Wi-Fi вимкнено ⇒ Увімкніть адаптер Wi-Fi.</td> </tr> <tr> <td>BU</td> <td>Роутер не зареєстровано ⇒ Виконайте з'єднання Wi-Fi з роутером.</td> </tr> <tr> <td>CU</td> <td>Не налаштовано з'єднання з застосунком ⇒ Виконайте налаштування з'єднання з інтелектуальним пристроєм.</td> </tr> <tr> <td>AE</td> <td>Помилка мережі адаптера Wi-Fi ⇒ Вимкніть і за деякий час знов увімкніть адаптер Wi-Fi.</td> </tr> <tr> <td>BE</td> <td>Помилка мережі між очищувачем повітря та роутером ⇒ Перевірте статус роутера в мережі.</td> </tr> <tr> <td>CE</td> <td>Помилка мережевої служби ⇒ Вимкніть очищувач повітря, перевірте стан підключення до Інтернету і повторіть спробу.</td> </tr> </tbody> </table> 3. Готово  	CO	З'єднання стійке	AO	Адаптер Wi-Fi вимкнено ⇒ Увімкніть адаптер Wi-Fi.	BU	Роутер не зареєстровано ⇒ Виконайте з'єднання Wi-Fi з роутером.	CU	Не налаштовано з'єднання з застосунком ⇒ Виконайте налаштування з'єднання з інтелектуальним пристроєм.	AE	Помилка мережі адаптера Wi-Fi ⇒ Вимкніть і за деякий час знов увімкніть адаптер Wi-Fi.	BE	Помилка мережі між очищувачем повітря та роутером ⇒ Перевірте статус роутера в мережі.	CE	Помилка мережевої служби ⇒ Вимкніть очищувач повітря, перевірте стан підключення до Інтернету і повторіть спробу.
CO	З'єднання стійке														
AO	Адаптер Wi-Fi вимкнено ⇒ Увімкніть адаптер Wi-Fi.														
BU	Роутер не зареєстровано ⇒ Виконайте з'єднання Wi-Fi з роутером.														
CU	Не налаштовано з'єднання з застосунком ⇒ Виконайте налаштування з'єднання з інтелектуальним пристроєм.														
AE	Помилка мережі адаптера Wi-Fi ⇒ Вимкніть і за деякий час знов увімкніть адаптер Wi-Fi.														
BE	Помилка мережі між очищувачем повітря та роутером ⇒ Перевірте статус роутера в мережі.														
CE	Помилка мережевої служби ⇒ Вимкніть очищувач повітря, перевірте стан підключення до Інтернету і повторіть спробу.														

Функція	Налаштування
<p>AP</p> <p>З'єднання Wi-Fi з роутером (без натискання кнопки WPS)</p> <p>- Режим AP (точки доступу) -</p>	<ol style="list-style-type: none"> 1. Виберіть пункт «AP», виконавши вказівки у п 1 — 3 на сторінці 14. 2. Виконуючи вказівки на екрані застосунку, встановіть з'єднання Wi-Fi між очищувачем повітря і роутером. <p>Виконайте подальші дії, дотримуючись вказівок у застосунку.</p> <p>Під час встановлення з'єднання між виробом і роутером блимають індикатори «bP» і «».</p> <div style="border: 1px solid black; padding: 5px; text-align: center;">  <p>слабкий ←→ сильний Світиться постійно</p> </div> <p>Після встановлення з'єднання буде відображено рівень приймача. Поява напису «bE» свідчить про наявність помилки з'єднання. Перевірте, чи працює роутер, і повторіть спробу.</p>

ДОГЛЯД І ТЕХНІЧНЕ ОБСЛУГОВУВАННЯ

ДОГЛЯД

- Щоб підтримувати очищувач повітря в оптимальному робочому стані, слід періодично чистити виріб, зокрема фільтр.
- Перед виконанням будь-яких робіт з технічного обслуговування чи заміни приладдя обов'язково вимкніть прилад і витягніть вилку з розетки.

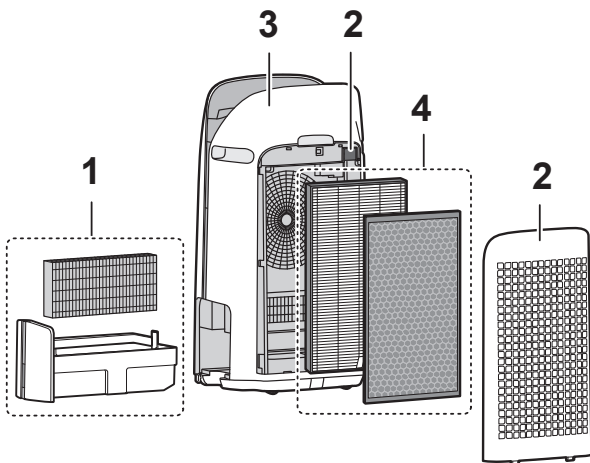

	Місце	Сторінка
1	Зволожувальний фільтр / лоток для зволоження	19
2	Задня панель / фільтр давача	20
3	Головний блок	20
4	Фільтр HEPA/ фільтр запахів	21

ІНДИКАТОР ДОГЛЯДУ ЗА ФІЛЬТРОМ

Коли сумарна тривалість роботи або період утримання води становитиме приблизно 720 годин, засвітиться індикатор догляду за фільтром.

- Час, коли виріб вимкнено, не враховується.
- 30 діб × 24 год = 720 год.

Він нагадує про необхідність виконати описані роботи з догляду за зволожувальним фільтром і лотком для зволоження, головним блоком, задньою панеллю і давачами.

Виконавши По закінченні технічного обслуговування вставте вилку живлення в електророзетку і натисніть кнопку живлення, а потім натисніть і утримуйте протягом 3 секунд кнопку скидання лічильника часу роботи фільтра, щоб згас індикатор догляду за фільтром.



ЗВОЛОЖУВАЛЬНИЙ ФІЛЬТР / ЛОТОК ДЛЯ ЗВОЛОЖЕННЯ

ЗАМІНА І ЦИКЛ ТЕХНІЧНОГО ОБСЛУГОВУВАННЯ

Назва деталі	Цикл технічного обслуговування	Максимальний термін експлуатації	Модель змінного фільтра
Зволожувальний фільтр	Коли з випускних отворів з'явиться запах, але не рідше ніж раз на місяць.	5 роки*1	UZ-KCP1MF

*1: Відповідний застосунок повідомляє про необхідність заміни кожної змінної деталі відповідно до режиму використання.

ТЕХНІЧНЕ ОБСЛУГОВУВАННЯ

1. Вийміть зволожувальний фільтр і лоток для зволоження.

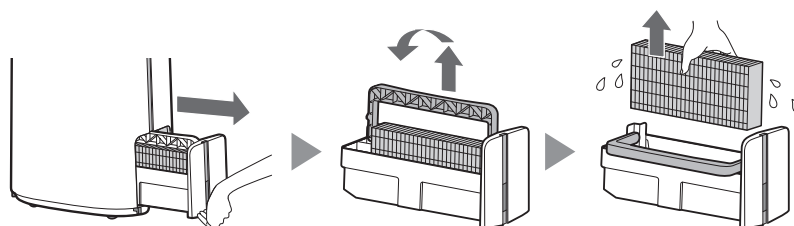

2. Промийте великою кількістю води.

- Не знімайте поплавець зволожувача. Якщо він від'єднається, див. інформацію на сторінці 20.
- Порядок чищення зволожувального фільтра у разі сильного забруднення описано на сторінці 20.



3. Встановіть зволожувальний фільтр і лоток для зволоження.

- Виконавши технічне обслуговування, встановіть деталі на місце належним чином.

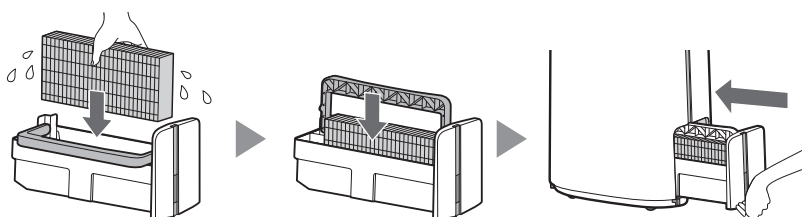

ЗАМІНА

Вказівки щодо встановлення фільтра під час заміни наведено на цій сторінці.

- З питань придбання змінного фільтра звертайтеся до дилера у своєму регіоні.
- Використовуйте тільки фільтр, призначений для цього виробу.
- Відскануйте QR-код на сторінці 5, щоб одержати інформацію про виріб та приладдя.

Замінюючи фільтр, рекомендується записувати дату початку використання.

Утилізація фільтрів

Використаний фільтр слід викидати згідно з національними законами і правилами утилізації.

Матеріал зволожувального фільтра: поліестер, віскоза

UZ-KCP1MF
(1 шт.)

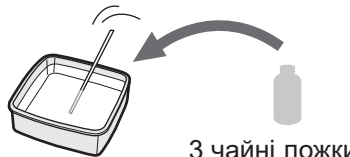
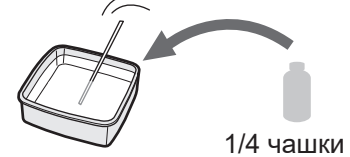
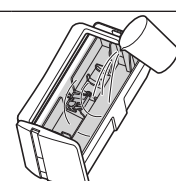
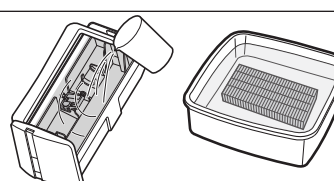

ПРИМІТКА Порядок очищення від стійкого бруду.

	Нейтральний мийний засіб для кухні (тільки лоток для зволоження)	Лимонна кислота (продається у деяких аптеках)	Чистий лимонний сік без м'якоти у пляшках
1	1. Заповніть лоток водою до половини. 2. Додайте кілька крапель нейтрального мийного засобу для кухні.	2 1/2 чашки води  3 чайні ложки	3 чашки води  1/4 чашки
2	Замочіть на 30 хвилин. 		Замочіть на 30 хвилин. (Якщо для усунення накипу використовується лимонний сік, потрібно замочувати більше часу.)
3	Змийте нейтральний мийний засіб для кухні чи розчин для усунення накипу чистою водою.		

ПРИМІТКА

Порядок встановлення поплавця зволожувача.

1. Вставте поплавець зволожувача під цей фіксатор.



2. Вставте язичок поплавця зволожувача в отвір.

3. Вставте в отвір язичок, розташований з іншого боку поплавця зволожувача.

ПРИМІТКА Порядок очищення від стійкого бруду.

Витріть сухою м'якою тканиною.

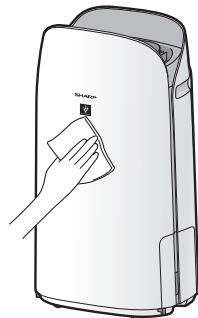

Акуратно видаліть пил відповідним інструментом для чищення, наприклад пилососом.

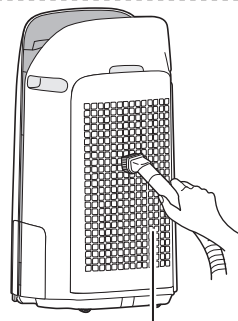

Задня панель (фільтр попереднього очищення)

Задня панель

1. Додайте до води трохи нейтрального мийного засобу для кухні й замочіть деталь приблизно на 10 хвилин.
2. Змийте нейтральний мийний засіб для кухні чистою водою.
3. Повністю висушіть фільтр у добре вентиляваному місці.

Задня панель

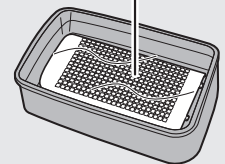

Фільтр давача

1. Зніміть задню панель.
2. Зніміть фільтр давача.
3. Якщо фільтр давача надто брудний, вимийте його в воді та ретельно висушіть.

Фільтр давача

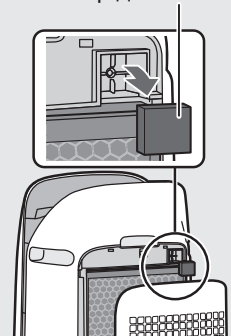

ПРИМІТКА

- Під час чищення задньої панелі не можна надто сильно на неї натискати.

ФІЛЬТР HEPA/ ФІЛЬТР ЗАПАХІВ

ЗАМІНА І ЦИКЛ ТЕХНІЧНОГО ОБСЛУГОВУВАННЯ

Назва фільтра	Цикл технічного обслуговування	Максимальний термін експлуатації	Модель змінного фільтра
Фільтр HEPA	Коли збереться багато пилу або у повітрі з випускних отворів з'явиться запах, але не рідше ніж раз на місяць.	10 років *1, 2	UZ-KCP1HF
Фільтр запахів			UZ-KCP1DF

*1: Згідно з рекомендаціями JEM 1467 Японської асоціації виробників електротехніки, максимальний термін експлуатації розраховано відповідно до умов, коли у приміщенні викурюють 5 сигарет на день, а ефективність уловлювання пилу і дезодорація запахів зменшилася вдвічі, у порівнянні з новим фільтром. Якщо прилад використовується за складніших умов, рекомендується замінювати фільтр частіше.

*2: Відповідний застосунок повідомляє про необхідність заміни кожної змінної деталі відповідно до режиму використання.

Термін служби фільтра залежить від умов у приміщенні, режиму використання та розміщення виробу. Якщо умови використання виробу значно складніші від звичайних побутових умов (PM2.5 тощо), рекомендується замінювати фільтр частіше.

ТЕХНІЧНЕ ОБСЛУГОВУВАННЯ

Очистьте фільтри від пилу.

ФІЛЬТР HEPA

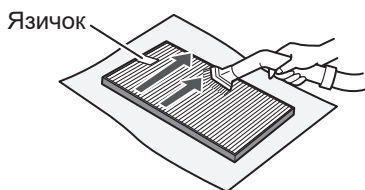

Обслуговування і чищення можна проводити тільки з того боку, де розміщений язичок. Не очищуйте його з протилежного боку. Фільтр ламкий, тому не застосовуйте до нього надмірні зусилля.

ПРИМІТКА

- Не мийте фільтри. Не піддавайте його дії прямого сонячного проміння (інакше вони можуть стати непридатними).

ФІЛЬТР ЗАПАХІВ

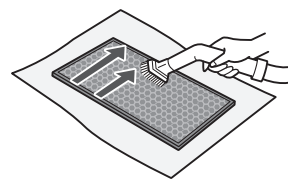

Обслуговування і чищення можна проводити з обох боків. Фільтр ламкий, тому не застосовуйте до нього надмірні зусилля.

Деякі запахові сполуки, поглинуті фільтром, із бігом часу розкладаються, що призводить до виникнення інших запахів. Залежно від умов застосування, а особливо за екстремальних умов (значно важчих, аніж звичайні побутові умови), ці запахи можуть ставати помітними значно швидше, ніж очікується.

Замінювати фільтр потрібно у випадках, коли технічне обслуговування не дозволило усунути пил.

ЗАМІНА

Вказівки щодо встановлення фільтра під час заміни наведено на сторінці 8.

- З питань придбання змінного фільтра звертайтеся до дилера у своєму регіоні.
- Використовуйте тільки фільтр, призначений для цього виробу.
- Відскануйте QR-код на сторінці 5, щоб одержати інформацію про виріб та приладдя.

Замінюючи фільтри, рекомендується записувати дату початку використання.

Утилізація фільтрів

Використаний фільтр слід викидати згідно з національними законами і правилами утилізації.

Матеріали фільтра HEPA: поліпропілен, поліетилен

Матеріали фільтра запахів: поліпропілен, поліефір, активоване вугілля

UZ-KCP1HF
(1 шт.)



UZ-KCP1DF
(1 шт.)



ПРИМІТКА

- Не мийте і не використовуйте фільтр повторно

ПОШУК І УСУНЕННЯ НЕСПРАВНОСТЕЙ

- Перш ніж звертатись по ремонт, перегляньте поданий далі перелік, адже проблема може й не бути пов'язана з несправністю виробу.

ІНФОРМАЦІЯ ПРО ВИРІБ

Запах і дим не зникають.

- Перевірте фільтри. Якщо вони дуже брудні, очистьте чи замініть їх.

Повітря, що виходить із виробу, має специфічний запах.

- Перевірте, чи не сильно забруднено фільтри.
- Очистьте або замініть фільтри.
- Використовуйте тільки свіжу воду з-під крану. Використання води з інших джерел пов'язане з небезпечною появою та росту плісняви, грибків чи бактерій.

Виріб не працює у приміщеннях, де в повітрі міститься сигаретний дим.

- Перевірте, чи не встановлено виріб у місці, де давачі не здатні виявити сигаретний дим.
- Перевірте отвори високочутливого давача запилення: можливо, вони забруднені чи забиті. Якщо вони забруднені чи забиті, очистьте фільтр давача або задню панель.

Новий виріб та (або) фільтр має запах.

- Одразу після виймання з пластикового пакета фільтр може мати легкий запах. Цей запах не шкідливий для роботи фільтра чи для здоров'я людини.

З виробу чути клацання чи цокання.

- Клацання чи цокання може бути чути, коли виріб виробляє іони.

Індикатор чистоти світиться синім світлом, навіть коли повітря не чисте.

- Можливо, коли виріб було ввімкнено, повітря було забруднене. Вимкніть виріб з розетки, почекайте одну хвилину та ввімкніть його знову.

Індикатор чистоти світиться червоним світлом, навіть коли повітря чисте.

- Високочутливий давач запиленості погано працює через те, що його отвори забруднені чи забиті. Акуратно очистьте фільтр давача або задню панель.

Індикатор чистоти часто змінює колір.

- Індикатор чистоти автоматично змінює колір, коли високочутливий давач запиленості і давач запаху виявляють забруднення. Якщо вас непокоять такі зміни, можна змінити чутливість давача. (Сторінка 14, 15)

Світиться індикатор догляду за фільтром.

- Виконавши технічне обслуговування чи заміну зволожувального фільтра, вставте вилку живлення в електророзетку й натисніть кнопку скидання лічильника часу роботи фільтра більш як на 3 секунди. (Сторінка 18)

Не працює дисплей.

- Коли керування підсвічуванням переведено у стан «автоматично», індикатор автоматично вимикається, коли у приміщенні темно або виріб працює в режимі сну. Якщо ж керування підсвічуванням переведено у стан «Вимкнено», індикатор завжди вимкнено. Якщо вимикати індикатор не потрібно, переведіть керування підсвічуванням у положення зменшеної яскравості. (Сторінка 14, 15)

Інформація на дисплеї не відповідає повідомленням гідрометцентру чи показанням термометра або гігromетра, які встановлено у приміщенні.

- Умови надворі та удома (наприклад, інтенсивність вуличного руху, кількість поверхів у будинку тощо) можуть призводити до того, що показання приладу будуть відрізнятись від цих даних.
- У різних місцях приміщення різна температура й вологість.



Індикатор зволоження на дисплеї не світиться, навіть коли лоток для зволоження порожній.

- Вологість у приміщенні сягнула потрібного значення, і апарат припинив зволоження.
- Перевірте, чи нема на поплавцеві зволожувача забруднень. Очистьте лоток для зволоження. Переконайтесь у тому, що виріб стоїть на рівній горизонтальній поверхні.

Рівень у лотку для зволоження не зменшується чи зменшується повільно.

- Перевірте, чи правильно встановлено лоток для зволоження.
- Перевірте зволожувальний фільтр. Якщо зволожувальний фільтр дуже брудний, очистьте чи замініть його.

Відображається «».

- Якщо задня панель встановлена неправильно, на дисплеї з'явиться напис «», і прилад не працюватиме.
⇒ Правильно встановивши задню панель, натисніть кнопку живлення, щоб зник напис «».

На дисплеї з'явився один із таких написів:

- Вимкніть виріб, почекайте одну хвилину та ввімкніть його знову.

ІНФОРМАЦІЯ ПРО ФУНКЦІЮ Wi-Fi

Неможливо встановити з'єднання Wi-Fi між очищувачем повітря і роутером.

- Перевірте характеристики роутера, який використовується.
- Змініть розташування роутера й антени, перемістіть їх ближче одне до одного, тощо. Після цього вимкніть і знов увімкніть роутер та ще раз виконайте ПОЧАТКОВЕ НАЛАШТУВАННЯ.

Неможливо встановити з'єднання між очищувачем повітря та інтелектуальним пристроєм.

- Чи інтелектуальний пристрій підключено до того ж роутера, що й очищувач повітря?
⇒ Підключіть інтелектуальний пристрій до того ж роутера, що й очищувач повітря. Якщо встановити з'єднання все одно не вдається, спробуйте підключити інтелектуальний пристрій до частотного діапазону 2,4 ГГц роутера.
- Чи реєстрація одного очищувача повітря не призводить до перевищення максимальної кількості використовуваних інтелектуальних пристроїв?
⇒ Максимальна кількість інтелектуальних пристроїв, які може бути зареєстровано в одному очищувачі повітря, дорівнює 10.
- Чи не перевищує загальна кількість виробів (кондиціонерів, очищувачів повітря тощо), які буде зареєстровано в одному інтелектуальному пристрої, вказану максимальну кількість?
⇒ Максимальна кількість виробів, які може бути зареєстровано в одному інтелектуальному пристрої, дорівнює 30.

Не вдається дистанційно керувати роботою очищувача повітря з інтелектуального пристрою.

- Чи світиться індикатор Wi-Fi на очищувачі повітря?
⇒ Якщо індикатор Wi-Fi не світиться, підключіть виріб до Wi-Fi, виконавши дії у пункті «A1: Увімкнення/вимкнення адаптера Wi-Fi». (Сторінка 16)
- Чи встановлено з'єднання між очищувачем повітря та інтелектуальним пристроєм?
⇒ Установіть з'єднання між очищувачем повітря та інтелектуальним пристроєм. (Сторінка 11)

У разі заміни роутера

- Необхідно оновити з'єднання очищувача повітря з роутером.
 1. Натиснувши кнопку «Wi-Fi» на 3 секунди, вимкніть функцію Wi-Fi.
 2. Виконайте дії, описані в пункті «ПОЧАТКОВЕ НАЛАШТУВАННЯ: ② Підключення очищувача повітря до роутера». (Сторінка 10)

У разі заміни інтелектуального пристрою

- Виконайте такі дії.
 1. Видаліть реєстрацію старого інтелектуального пристрою у відповідному застосунку.
 2. Виконайте на новому інтелектуальному пристрої дії, описані в пункті «ПОЧАТКОВЕ НАЛАШТУВАННЯ:
 - ① Завантаження, реєстрація» та
 - ③ «З'єднання очищувача повітря з інтелектуальним пристроєм». (Сторінка 10, 11)

У разі ліквідації чи передачі очищувача повітря іншому власнику

- Щоб запобігти витоку персональних даних, виконайте такі дії.
 1. Видаліть реєстрацію очищувача повітря у відповідному застосунку.
 2. Виконайте дії, описані в пункті «A4: Ініціалізація функції Wi-Fi». (Сторінка 16)

У разі одержання очищувача повітря від іншої особи

- Щоб запобігти несанкціонованому доступу іншої особи, виконайте дії, описані в пункті «A4: Ініціалізація функції Wi-Fi». (Сторінка 16)

Індикатор Wi-Fi повільно блимає



- Це свідчить про один із наступних станів:
 - A. відбувається встановлення з'єднання Wi-Fi між очищувачем повітря і роутером;
 - B. відбувається встановлення з'єднання Wi-Fi між очищувачем повітря та інтелектуальним пристроєм;
 - C. в очищувачі повітря відбувається оновлення програмного забезпечення функції Wi-Fi.

Індикатор Wi-Fi швидко блимає



- Помилка мережі. Перевірте стан мережі Wi-Fi, виконавши вказівки у пункті «A7: Відображення статусу мережі Wi-Fi». (Сторінка 17)

Індикатор Wi-Fi не світиться

- Очищувачу повітря не вдалося встановити з'єднання з роутером. Перевірте:
 - A. Чи вставлена вилка живлення в електророзетку?
 - B. Чи не вимкнена функція Wi-Fi? Перевірте статус мережі Wi-Fi, як описано в пункті «A7: Відображення статусу мережі Wi-Fi». (Сторінка 17)

У режимі налаштування Wi-Fi неможливо вибрати один із параметрів: від «A2» до «A6». (Сторінка 16 - 17)

- Якщо адаптер Wi-Fi вимкнений, то один із параметрів від «A2» до «A6» може бути неможливо вибрати.

ТЕХНІЧНІ ХАРАКТЕРИСТИКИ

Модель		UA-KCP100E		
Джерело живлення		220-240 В ~ 50-60 Гц		
Налаштування продуктивності вентилятора		МАКСИМАЛЬНА	СЕРЕДНЯ	НИЗЬКА
ЧИСТЕ ПОВІТРЯ	Продуктивність вентилятора, м ³ /год	600	324	108
	Номінальна потужність, Вт	79	20	5,5
	Рівень шуму, дБА** ¹	53	39	21
ЧИСТЕ ПОВІТРЯ І ЗВОЛОЖЕННЯ	Продуктивність вентилятора, м ³ /год	600	324	108
	Номінальна потужність, Вт	79	20	5,5
	Рівень шуму, дБА** ¹	53	39	21
	Зволоження, мл/год * ²	320	190	70
Споживання енергії в режимі очікування, Вт		1,6 (коли адаптер Wi-Fi увімкнений) 1,2 (коли адаптер Wi-Fi вимкнений)		
Рекомендована площа приміщення, м ² * ³		~ 75		
Рекомендована площа приміщення для застосування іонізатора Plasmacluster з високою концентрації іонів, м ² * ⁴		~ 30		
Місткість лотка для зволоження (л)		Прибл. 2,0		
Давачі		Високочутливий давач запиленості, запаху, освітленості, температури й вологості		
Тип фільтра		HEPA * ⁵ / фільтр запахів / зволожувальний фільтр		
Довжина шнура, м		2,0		
Розміри, мм		402 (Ш) × 315 (Г) × 727 (В)		
Маса, кг		Прибл. 10,1		

- *1 • Вимірювання шуму відповідно до стандарту JEM1467 Японської асоціації виробників електротехніки.
- *2 • Витрата води для зволоження змінюється відповідно до температури й вологості у приміщенні та надворі. Коли температура зростає або коли вологість зменшується, витрата води для зволоження збільшується. Коли температура падає або коли вологість збільшується, витрата води для зволоження зменшується.
• Умови вимірювання: температура 20 °С, відносна вологість 30% (за стандартом JEM 1426)
- *3 • Рекомендована площа приміщення є оптимальною для застосування виробу з максимальною продуктивністю вентилятора.
• Рекомендована площа приміщення — це площа приміщення, з якого протягом 30 хвилин виріб здатний видалити частинки пилу (відповідно до стандарту JEM1467).
- *4 • Площа приміщення, у центрі якого (на висоті приблизно 1,2 метра над підлогою) концентрація іонів у повітрі приблизно дорівнює 7000 іонів/куб. см, коли виріб розміщено поряд зі стіною та працює з середньою продуктивністю вентилятора.
- *5 • Фільтр усуває понад 99,97% частинок пилу завбільшки не менше ніж 0,3 мікрона (відповідно до стандарту JEM1467).

Споживання енергії в режимі очікування

Коли вилку вставлено в розетку, виріб споживає для живлення електричних схем потужність режиму очікування. Щоб економити електроенергію, коли виріб не використовується, виймайте вилку з розетки.

ПРАВА ІНТЕЛЕКТУАЛЬНОЇ ВЛАСНОСТІ НА ЦЕЙ ВИРІБ

■ Структура програмного забезпечення

Програмне забезпечення у цьому пристрої складається з декількох незалежних програмних компонентів, кожен з яких є об'єктом інтелектуальної власності компанії Sharp чи інших сторін.

■ Програмне забезпечення власної розробки та безкоштовне програмне забезпечення

Компоненти програмного забезпечення цього виробу, розроблені чи створені нами, а також супровідна документація, являють собою нашу інтелектуальну власність. Вони захищені законодавством про захист інтелектуальної власності, міжнародними регламентами та іншими законами, що стосуються цієї галузі.

Також у виробі використовуються компоненти програмного забезпечення, які поширюються як безкоштовне програмне забезпечення і авторське право на які належить стороннім особам.

■ Обов'язкове наведення інформації щодо ліцензій

Згідно з вимогами правовласників деяких компонентів програмного забезпечення, встановлених у цьому виробі, має бути наведено інформацію про надання ліцензій. Інформацію про надання ліцензій на такі компоненти програмного забезпечення розміщено за такою адресою: <https://www.sharpconsumer.com/intellectual-property/>



Увага: Ваш прилад марковано такою позначкою. Це означає, що відходи електричного та електронного обладнання не можна змішувати зі звичайним побутовим сміттям. Існує окрема система прийому й утилізації цих виробів.

A. Інформація щодо утилізації для користувачів (приватних домогосподарств)

1. У Європейському Союзі

Якщо виникне потреба позбутися цього обладнання, не викидайте його у звичайний смітник і не викидайте його у вогнище!

Вживане електричне й електронне обладнання завжди слід збирати й переробляти **ОКРЕМО** у відповідності з чинним законодавством.

Роздільне збирання дозволяє переробляти відходи екологічно безпечним способом, повторно використовувати матеріали та мінімізувати кінцевий обсяг сміття, яке підлягає утилізації. **НЕНАЛЕЖНА УТИЛІЗАЦІЯ** може завдавати шкоди здоров'ю людини та навколишньому середовищу через вміст певних речовин! Віднесіть **ВЖИВАНЕ ОБЛАДНАННЯ** до місцевого, зазвичай муніципального, пункту прийому, якщо такий існує.

Якщо виникнуть сумніви щодо способу утилізації, зверніться до місцевих органів влади чи дилера і дізнайтеся про правильний спосіб утилізації.

ТІЛЬКИ ДЛЯ КОРИСТУВАЧІВ У ЄВРОПЕЙСЬКОМУ СОЮЗІ ТА ДЕЯКИХ ІНШИХ КРАЇНАХ, НАПРИКЛАД НОРВЕГІЇ ТА ШВЕЙЦАРІЇ: Ваша участь у програмі окремого збирання є вимогою закону.

Про це нагадує наведений вище символ на електричному та електронному обладнанні (чи пакувальних матеріалах).

Користувачі з **ПРИВАТНИХ ДОМОГОСПОДАРСТВ** зобов'язані здавати відпрацьоване обладнання в діючі пункти прийому. Повернення здійснюється безкоштовно.

Якщо обладнання використовувалось із **КОМЕРЦІЙНОЮ МЕТОЮ**, зверніться до дилера компанії SHARP, який повідомить вас про умови повернення. З вас може бути стягнуто кошти для відшкодування витрат, пов'язаних із поверненням. Вироби невеликого розміру (у невеликих кількостях) можна здати в місцеві приймальні пункти. Для Іспанії: Для повернення виробів, що вийшли з ладу, зверніться до відповідної установи зі збирання відходів чи до місцевих органів влади.

2. В інших країнах за межами ЄС

Якщо Ви бажаєте позбутися цього виробу, зверніться до місцевих органів влади й дізнайтеся про правильний спосіб утилізації.

Для Швейцарії: Електричне чи електронне обладнання, що вийшло з ладу, можна безкоштовно повернути продавцю, навіть якщо Ви не збираєтесь придбати новий виріб. Список інших приймальних пунктів наведено на домашній сторінці www.swico.ch чи www.sens.ch.

B. Інформація щодо утилізації для комерційних користувачів.

1. У Європейському Союзі

Якщо Ви хочете позбутися виробу, що використовувався з комерційною метою:

зверніться до дилера компанії SHARP, який повідомить вас про умови повернення виробу. З вас може бути стягнуто кошти для відшкодування витрат, пов'язаних із поверненням і переробкою.

Вироби невеликого розміру (у невеликих кількостях) можна здати в місцеві приймальні пункти.

Для Іспанії: Для повернення виробів, що вийшли з ладу, зверніться до відповідної установи зі збирання відходів чи до місцевих органів влади.

2. В інших країнах за межами ЄС

Якщо Ви бажаєте позбутися цього виробу, зверніться до місцевих органів влади й дізнайтеся про належні способи утилізації.

Компанія Sharp заявляє, що це обладнання відповідає істотним вимогам та іншим відповідним положенням директиви RED Directive 2014/53/EU.

Повний текст декларації відповідності стандартам ЄС розміщено за адресою: www.sharpconsumer.com/documents-of-conformity/

Tak, fordi du købte denne SHARP-luftrensere. Læs denne brugervejledning omhyggeligt, før du bruger luftrenseren.

Denne brugsanvisning skal opbevares på et sikkert sted til praktisk reference.

INDHOLD

VIGTIGE

SIKKERHEDSINSTRUKTIONER DEN AKTUELLE SIDE

FUNKTIONSPRINCIP 4

DELNAVNE 6

FØR IBRUGTAGNING FØRSTE GANG 8

DRIFT 10

SÅDAN ÆNDRES FORSKELLIGE

INDSTILLINGER 14

PLEJE OG VEDLIGEHOLDELSE 18

FEJLFINDING..... 22

SPECIFIKATIONER 24

IMMATERIELLE RETTIGHEDER TIL
DETTE PRODUKT 24

VIGTIGE SIKKERHEDSINSTRUKTIONER

LÆS OG GEM DISSE INSTRUKTIONER før du bruger dette produkt.

Ved brug af elektriske apparater skal de grundlæggende sikkerhedsforanstaltninger altid følges for at reducere risikoen for brand, elektrisk stød og personskade, herunder følgende:

ADVARSEL

1. Læs alle instruktioner, før du bruger enheden.
2. Brug kun produktet til husholdningsbrug som beskrevet i denne vejledning. Enhver anden brug, som ikke anbefales af producenten, kan forårsage brand, elektrisk stød eller personskade.
3. Dette apparat kan bruges af børn i alderen fra 8 år og derover, samt af personer med nedsatte fysiske, sensoriske eller mentale evner eller manglende erfaring og viden, hvis de er under opsyn eller har fået instruktion

om brugen af apparatet på en sikker måde og forstår de involverede farer. Børn må ikke lege med apparatet. Rengøring og brugervedligeholdelse må ikke foretages af børn uden opsyn.

4. Betjen aldrig produktet, hvis netledningen eller stikket er beskadiget, eller hvis produktet ikke fungerer korrekt eller er beskadiget.
5. Hvis netledningen eller stikket er beskadiget, skal udskiftning udføres af producenten, dennes servicerepræsentant, et Sharp-autoriseret servicecenter eller en tilsvarende kvalificeret person for at undgå fare. Kontakt det nærmeste servicecenter vedr. problemer, justeringer eller reparationer.
6. Du må ikke selv reparere eller skille produktet ad.
7. Følg instruktionerne "a" til "h" nedenfor for netledningen eller stikket. Det kan forårsage kortslutning, overophedning, elektrisk stød eller brand.

- a. Brug kun en stikkontakt på 220~240 volts vekselstrøm.
- b. Brug ikke produktet, hvis netledningen eller -stikket er beskadiget, eller tilslutningen til stikkontakten er løs eller beskadiget.
- c. Sluk altid for produktet, før du tager netstikket ud.
- d. Tag altid stikket ud af stikkontakten i følgende tilfælde.
 - Før du flytter produktet.
 - Ved udskiftning af filteret. (Selv når du åbner bagpanelet)
 - Ved påfyldning af vand.
 - Før vedligeholdelse af produktet.
 - Når produktet ikke er i brug.
- e. Sørg for at trække i stikket, ikke i ledningen.
- f. Rør ikke ved strømstikket med våde hænder, når du sætter stikket i eller tager det ud af stikkontakten.
- g. Fjern med jævne mellemrum støv fra strømstikket.
- h. Vær altid opmærksom på følgende for ikke at beskadige netledningen.
 - Pas på ikke at beskadige ledningen med støttehjulene, når du flytter produktet.
 - Ledningen må ikke føres under gulvtæpper. Tildæk ikke netledningen med tæpper, løbere eller lignende.
 - Læg ikke tunge ting på netledningen, og klem det ikke sammen.
 - Før ikke netledningen under møbler eller andre apparater.
 - Hold netledningen væk fra trafikerede områder, og hvor man ikke kan falde over den.
8. Brug ikke produktet i nærheden af gasapparater, ildsteder stearinlys, gnister fra cigaretter.
Når produktet anvendes i nærheden af gasapparater i samme rum, skal du jævnlige udlufte rummet, Ellers kan det forårsage kulilteforgiftning.
9. Brug ikke produktet i et rum med brændbare luftarter, f.eks. olieholdige rester eller kemiske dampe.
10. Udsæt ikke produktet for regn eller brug i nærheden af vand, i et badeværelse, et vaskeområde eller et andet fugtigt sted.
11. Stik ikke fingre eller fremmedlegemer ind i luftindtagene eller luftudtagene.
12. Se ikke ind i luftudtagene.

13. Drik ikke vandet i befugtningsbakken.
14. Udskift dagligt vandet i befugtningsbakken med frisk vand fra hanen, og rengør den jævnligt.
Hæld vandet i befugtningsbakken ud, når enheden ikke er i brug. Hvis du lader vandet stå i befugtningsbakken, kan der dannes mug, bakterier og dårlig lugt. I sjældne tilfælde kan sådanne bakterier være en helbredsrisiko.

BEMÆRK

- Radio eller TV Interferens -

Hvis produktet forårsager interferens i radio- eller tv-modtagelse, skal du forsøge at afhjælpe interferensen på en eller flere af følgende måder:

1. Drej eller flyt modtagerantennen.
2. Øg afstanden mellem produktet og radio/tv-modtager.
3. Tilslut produktet til en stikkontakt på et andet gruppe end den, som modtageren er tilsluttet.
4. Kontakt forhandleren eller en erfaren radio/tv-tekniker for at få hjælp.

ADVARSLER VEDRØRENDE INSTALLATION

1. Anbring produktet på en plan og stabil overflade med tilstrækkelig luftcirkulation.
Kraftig vind eller støv gennem vinduet kan forhindre produktets luftrensende ydeevne og effektivitet.
Når produktet er placeret på et tykt tæppe, kan det vibrere en smule.
Anbring produktet på en plan overflade for at undgå vandspild fra befugtningsbakken.
2. Undgå et sted, hvor sensorerne udsættes for direkte vind eller træk, hvis produktet har sensorer. Produktet fungerer muligvis ikke korrekt.
3. Undgå brug på steder, hvor møbler, tekstiler eller andre genstande kan komme i kontakt med og begrænse luftindtagene og/eller luftudtagene.
4. Undgå steder, der er udsat for direkte sollys. Det kan medføre, at produktets form eller farve ændres.
5. Undgå steder, hvor produktet er

udsat for kondensering eller drastiske temperaturændringer. Brug produktet under passende rumtemperaturer mellem 0 og 35 °C.

6. Undgå brug på steder, hvor der dannes fedtet eller olieholdig røg. (f.eks. i et køkken osv.). Overfladen på produktets hoveddel kan revne, og sensorerne kan derfor blive defekte.
7. Produktets evne til opsamling af støv er effektiv, selv hvis det står så tæt som 3 cm fra en væg. De omgivende vægge og gulvet kan blive snavset. Anbring produktet i passende afstand fra væggen. Væggen lige bagved luftudtagene og gulvet eller tæppet hvorpå produktet står kan blive snavset med tiden. Når produktet bruges over længere tid på samme sted, bør du jævnligt rengøre væggene, gulvet eller tæppet.
8. Anbring ikke apparatet i nærheden af eller på varme genstande, såsom ovne eller varmeapparater, eller hvor det kan komme i kontakt med damp.

ADVARSLER VEDRØRENDE FILTER

1. Følg instruktionerne i denne vejledning mht. korrekt installation og vedligeholdelse af filtre. (Side 8, 21)
2. Tag filtrene ud af plastikposen, før filteret sættes i hovedenheden
3. Brug ikke produktet, medmindre filtrene er korrekt indsat.
4. Du må ikke vaske og genbruge HEPA-filtret eller deodoriseringsfilteret. Vask vil ikke forbedre filtrets ydeevne og kan også forårsage elektrisk stød eller funktionsfejl.
5. Produktet må ikke anvendes i rum, hvor der er aerosolinsekticider til stede. Det kan forårsage lugten af insekticid i produktet og blive udsendt fra luftudtagene.

ADVARSLER VEDRØRENDE DRIFT

1. Undlad at blokere luftindtagene eller luftudtagene.
2. Betjen altid apparatet i opretstående stilling.

3. Når du bærer produktet, skal du først fjerne befugtningsbakken for ikke at spilde vand og derefter holde produktet i håndtagene på begge sider.
4. Løft altid produktet op, når du flytter det på et gulv, der er nemt at beskadige, på en ujævn overflade eller på et tæppe.
5. Undgå at ændre produktets retning, mens du trækker hjulene.
6. Når produktet flyttes på sine hjul, skal du flytte det langsomt og i vandret retning.
7. Brug ikke produktet, medmindre befugtningsbakken er korrekt indsat.
8. Ved genopfyldning af befugtningsbakken skal du sørge for, at der ikke lækker vand fra bakken.
9. Sørg for at tørre alt overskydende vand af på ydersiden af befugtningsbakken.
10. Brug ikke varmt vand (40 °C eller højere), kemiske midler, aromastoffer, snavset vand eller andre skadelige emner. Dette kan deformere apparatet eller medføre funktionsfejl.
11. Brug kun frisk vand fra hanen. Brug af andre vandkilder kan fremme væksten af mug, svamp, eller bakterier.
12. Ryst ikke befugtningsbakken, når du holder i dens bærehåndtag.

ADVARSLER VEDRØRENDE VEDLIGEHOLD

1. Følg instruktionerne i denne vedligeholdelsesvejledning. (Side 18 - 21)
2. Rengør kun ydersiden med en blød klud.
3. Brug ikke andre rengøringsmidler end dem, der er nævnt i denne vejledning (Side 20). Brug ikke flygtige væsker og/eller rengøringsmidler. Hovedenhedens overflade kan blive beskadiget eller revnet med stærke, ætsende rengøringsmidler, benzin, fortynder, poleringspulver eller fedt. Befugtningsbakken kan forårsage deformation, tærende, revner (vandlækage). Desuden kan sensorerne blive defekte, hvis produktet har sensorer.
4. Skrub ikke bagpanelet (forfilteret) hårdt under dets vedligeholdelse.
5. Hyppigheden af vedligeholdelse

(afkalkning) afhænger af hårdhed eller urenheder i vandet, du bruger. Jo hårdere vandet er, jo oftere er det nødvendigt at afkalke apparatet.

6. Fjern ikke befugterens flyder. Hvis den falder af, kan du læse side 20.

7. Ved udskiftning af filtre eller andet tilbehør skal du bruge de angivne dele i denne vejledning.

SIKKERHED/FORHOLDSREGLER FOR WI-FI-FUNKTIONEN

ADVARSEL

Når luftrenseren fjernstyres

I tilfælde af fjernstyring udefra kan du muligvis ikke kontrollere den aktuelle tilstand for luftrenseren eller området omkring den og situationen for personer, der eventuelt opholder sig der, så du skal bekræfte sikkerheden, før brug.

1. Sørg for, at stikket er sat helt ind i en stikkontakt, og at der ikke er støv på stikket eller i hullerne i stikkontakten. (Det kan forårsage varme, forbrænding, brand osv. på grund af dårlig kontakt eller kontaktfejl)
2. Sørg på forhånd for at kontrollere produktets omgivende miljø, da luftstrømmen fra produktet kan forårsage uventede fænomener (f.eks. fald ned af ustabilt udstyr) og resultere i brand, sår, skader af husets ejendele.

FORSIGTIG VED BRUG

1. Der kræves en aftale med "Servicevilkår" for at bruge appen.
2. Sørg for, at appen er opdateret.
3. Skærmbilleder og illustrationer i denne bog er til forklaring, der kan være nogle forskelle i forhold til det faktiske produkt.
4. I tilfælde af dårlig forbindelse kan appen muligvis ikke styre luftrenseren. Den aktuelle brug af luftrenseren afspejles muligvis ikke nøjagtigt i appen
5. Det anbefales at låse smart-enhedens

display for at undgå forkert betjening.

6. Der vil blive opkrævet kommunikationsgebyrer ved download og brug af appen.

FORSIGTIG VED WI-FI

Forsigtig ved brug af elektriske bølger

1. Brug af programmet er ikke garanteret under nedenstående miljø:
 - a. I nærheden af en trådløs Bluetooth®-kommunikationsenhed med samme frekvens (2,4 GHz) som dette produkt.
* Bluetooth®-ordmærket er et registreret varemærke, der ejes af Bluetooth SIG, Inc.
 - b. I nærheden af produkt, som udsender magnetfelter. (f.eks. mikrobølgeovn)
 - c. I nærheden af et sted med statisk elektricitet.
 - d. I nærheden af det sted, hvor radioforstyrrelsen forekommer.
 - e. I nærheden af den anden trådløse kommunikationsenhed.
2. Trådløs forbindelse og ydeevne kan ikke garanteres for alle routere eller miljøforhold.
På følgende steder kan Wi-Fi-forbindelsen være ustabil:
 - a. Inde i bygninger, fremstillet af beton, armeringsjern eller andet metal.
 - b. I nærheden af en forhindring.
 - c. I nærheden af en trådløs kommunikationsenhed, der anvender samme frekvens.
3. Wi-Fi på dette produkt svarer til kanal 1-13. Det er ikke muligt at kommunikere

med de routere, der er konfigureret til andre kanaler.

Forsigtighed ved personlige oplysninger (relateret til sikkerhed)

1. Brug af Wi-Fi-enheden åbner mulighed for indgriben uanset indstillingen af hemmelig kode.
2. Sørg for at bruge netværket under din administration.

3. Nulstil enheden, når den sælges, bortskaffes eller overdrages fra/til en tredje person. Se side 16 om nulstilling.

FUNKTIONSPRINCIP

FUNKTIONER

Unik kombination af luftbehandlingsteknologier

Plasmacluster

Plasmaclusteret behandler luften, svarende til den måde som naturen renser miljøet på ved at udsende afbalancerede positive og negative ioner.



HIGH-DENSITY 7000*

“Plasmacluster” og “Device of a cluster of grapes” er registrerede varemærker tilhørende Sharp Corporation.

* Tallet i dette teknologimærke angiver det omtrentlige antal ioner i 1 cm³luft, som måles omkring midten af et rum med et passende gulvareal (1,2 m over gulvet) når produktet er placeret tæt på en væg i MED-tilstandsindstillingen.

Tredobbelt filtreringssystem + befugtning

Forfilter

Forfilteret fanger støv, der er større end ca. 240 mikron partikler.

Deodoriseringsfilter

Deodoriseringsfilteret absorberer mange almindelige husstandslugte.

HEPA-filter

HEPA-filtret fanger 99,97 % af partiklerne så små som 0,3 mikron.

Befugtningsfunktion

Behagelig luftfugtighed indendørs holder din hud og svælg befugtet og sundt.

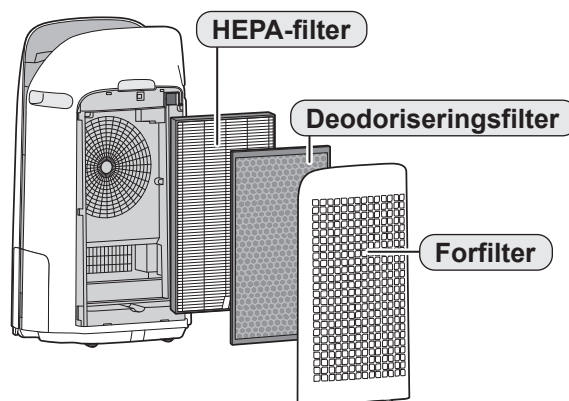

Unik luftstrøm

Kraftig luftsugning og unik luftstrøm opsamler hurtigt og effektivt støv og andre partikler.

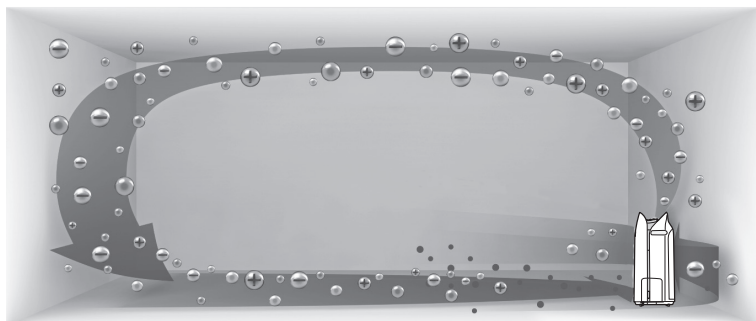

Hurtigere luftstrøm ved en 20° vinkel opsamler støv ved lavere niveauer i rummet for at opnå en mere effektiv rengøring. Plasmaclustret kan fjerne statisk elektricitet og kan således forhindre støv i at sætte sig fast på vægge og andre overflader.

Produktoplysninger og tilbehør

Scan QR-koden for at få flere oplysninger om Sharp luftrensere.



Læs, før du betjener luftrenseren

Luftrenseren suger rummets luft ind gennem luftindtaget, lader den passere gennem et forfilter, et deodoriseringsfilter og et HEPA-filter inde i enheden og blæser så luften ud igen gennem luftudtaget. HEPA-filtret kan fjerne 99,97 % af støvpartiklerne så små som 0,3 mikron, der passerer gennem filtret og hjælper også med til at absorbere lugte. Deodoriseringsfilteret absorberer gradvist lugte, når de passerer gennem filtret.

Visse lugte, der absorberes af filtret, vil nedbrydes over tid, hvilket resulterer i yderligere lugt. Afhængigt af omgivelserne, især når produktet bruges i miljøer, der er væsentligt barskere end normale husholdninger, kan disse lugte blive mærkbare før forventet. Hvis disse lugte ikke forsvinder, kan du skifte filtret.

Når mineraler fra postevand fæstner sig i filtrene og bliver hårde og hvide, absorberer de lugtene i rummet, som kan forårsage udsendelse af en ubehagelig lugt, når befugtningsfilteret er tørt. (Dette varierer afhængigt af vandkvaliteten og andre miljømæssige faktorer). Hvis dette forekommer, skal du udføre vedligeholdelse af befugtningsfilteret. (Side 19)

BEMÆRK

- Luftrenseren er designet til at fjerne luftbåret støv og lugte. Luftrenseren er ikke designet til at fjerne skadelige gasser, såsom kullite, der findes i cigaretrøg. Luftrenseren kan ikke helt fjerne en lugt, hvis kilden til lugten stadig er til stede.

DELNAVNE

HOVEDDEL

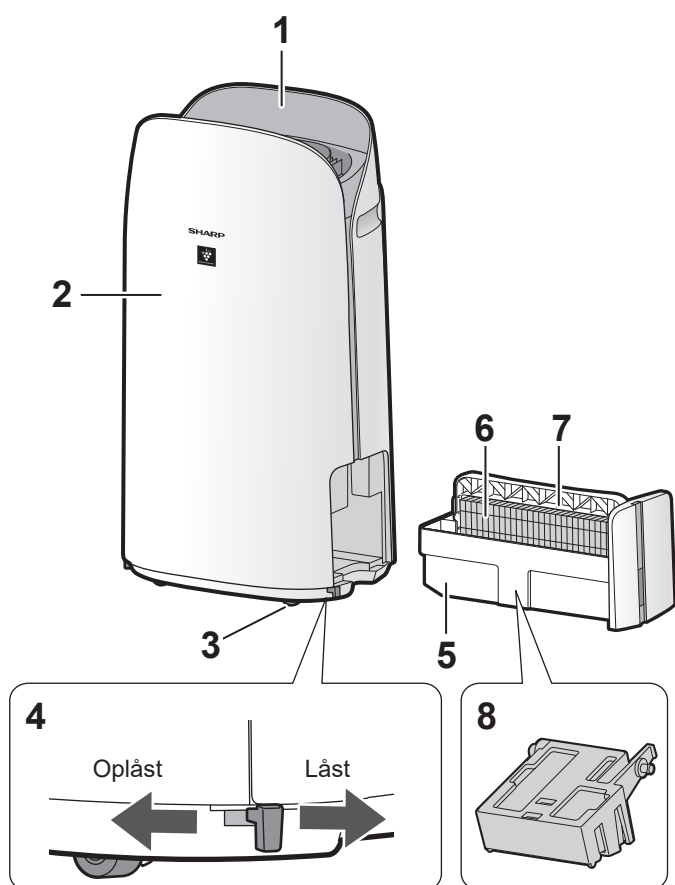

1	Betjeningspanel/display
2	Hoveddel
3	Hjul (4 placeringer)
4	Hjullås (Højre og venstre)
5	Befugtningsbakke
6	Befugtningsfilter
7	Bakkehåndtag
8	Befugterens flyder
9	Luftudtag
10	Håndtag (2 placeringer)
	Sensorfilter
11	Sensor (Intern) Følsom støv/lugt/temperatur/luftfugtighed
12	HEPA-filter
13	Deodoriseringsfilter
14	Bagpanel (forfilter)
15	Luftindtag
16	Strømledning
17	Strømskik

LYSSENSOR

Når lysstyringen (for skærmens lysintensitet) er indstillet til "Auto", tændes eller slukkes displayet og renhedsindikatoren automatisk baseret på rummets lysstyrke.
(Side 15)

BEMÆRK

Registreringsområde for lysensor

Installer ikke produktet følgende steder. Lysensoren registrerer muligvis ikke korrekt.

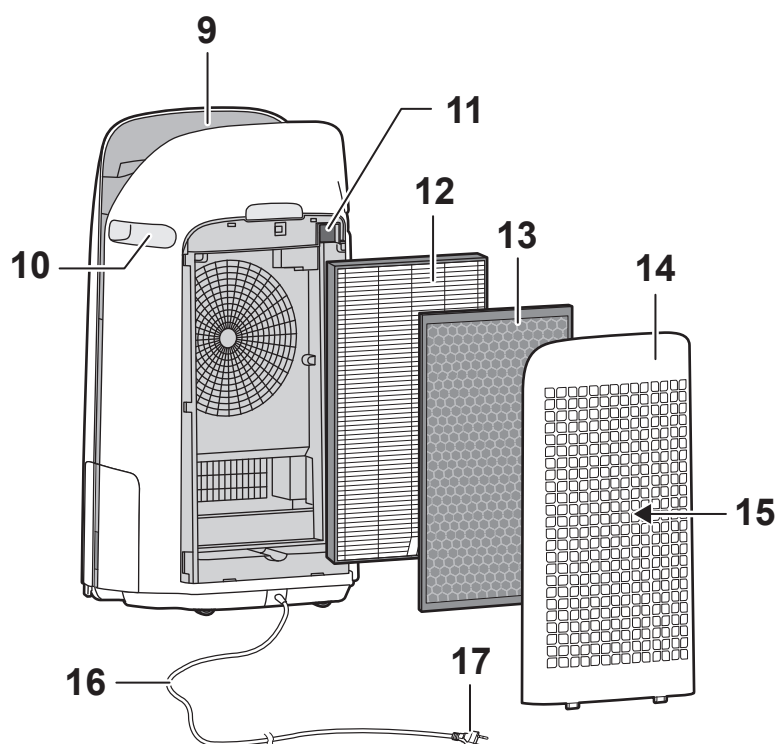
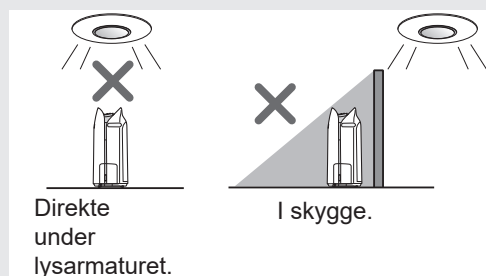

BETJENINGSPANEL/DISPLAY

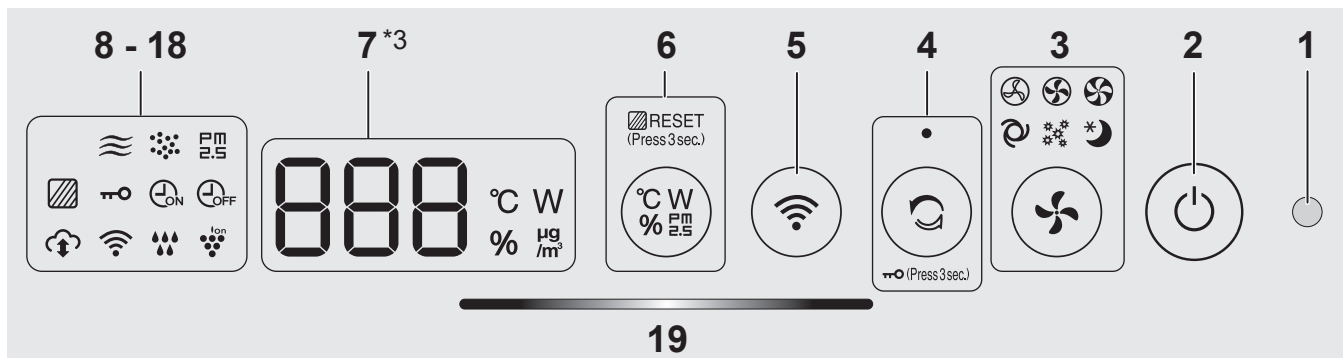

1	Lyssensor
2	TÆND/SLUK-knap
3	Lamper til tilstandsknap (Hvid)
	Lampe til ren ionbygge-knap (hvid)
4	Børnesikringsknap (Tryk i 3 sek.) *2
5	Wi-Fi-knap
	Knap til skift af visning
6	Knap til nulstilling af filter, lampe (Hvid) (Tryk i 3 sek.) *2
7	Display *3
	<ul style="list-style-type: none"> • Temperatur Temperatur 0 °C to 50 °C vises. -1 °C eller lavere Lo °C ↔ 25 °C ↔ Hi °C 51 °C eller højere
	<ul style="list-style-type: none"> • Luftfugtighed Luftfugtighed 25 % til 75 % vises. 24 % eller lavere Lo % ↔ 55 % ↔ Hi % 76 % eller højere
	<ul style="list-style-type: none"> • PM2.5-koncentration *4 PM2.5 10 µg/m³ (mikrogram pr. kubikmeter luft) to 499 µg/m³ vises. 9 µg/m³ eller mindre Lo µg/m³ ↔ 34 µg/m³ ↔ Hi µg/m³ 500 µg/m³ eller mere
	<ul style="list-style-type: none"> • Effekt Angiver effektforbruget for den aktuelle drift. 20 W
8	PM2.5 indikator (Hvid) Angiver, at den følsomme støvsensor registrerer mikroskopisk støv. PM 2.5
9	Indikator for støv (Hvid) Angiver, at den følsomme støvsensor detekterer sædvanligt støv.
10	Lugtindikator (Hvid) Angiver, at lugtsensoren detekterer lugte.
11	Indikator for timer slukket (Hvid) *1
12	Indikator for timer tændt (Hvid) *1
13	Indikator for børnesikring (Hvid)

14	Indikator for filtervedligeholdelse (Orange)
15	Plasmacluster ion-indikator (Blå)
16	Befugtningsindikator (Hvid)
	<ul style="list-style-type: none"> • Lyser op: Luftfugtighed er slået til • Slukket: Luftfugtighed er slået fra • Blinker: produktet skal påfyldes vand (Indikatoren blinker i 10 sekunder, og slukkes derefter.)
17	Wi-Fi-indikator (Hvid) Lyser op, når luftrenseren er forbundet til en router.
18	Indikator for Cloud Service (Hvid) *1 Lyser op, når luftrenseren er tilsluttet Sharps cloud service.
19	Renlighedsindikator Angiver rummets luftrenhed i 5 niveauer med farveskift.
	<p>Ren Blå</p> <p>↕</p> <p>Gul (Blinker)</p> <p>↕</p> <p>Snavset Rød (Blinker hurtigt)</p>

*1: Lamperne i nr. 11, 12 og 18 lyser kun, når du bruger appen.

*2: Tryk på, og hold den nede i 3 sekunder eller længere..

*3: De viste værdier er omtrentlige.

*4: Partikelstoffer, partikler med en diameter på 2,5 mikrometer eller mindre.

FØR IBRUGTAGNING FØRSTE GANG

FILTERINSTALLATION

- For at bevare filtrets kvalitet er det installeret i produktet og pakket i en plastpose.
- Sørg for at stoppe driften, og tag stikket ud af stikkontakten, før du monterer eller udskifter filteret.



1. Fjern bagpanelet.

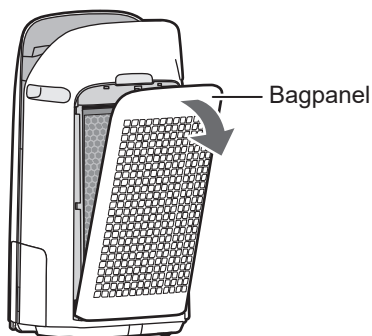

2. Tag filtrene ud af plast posen.

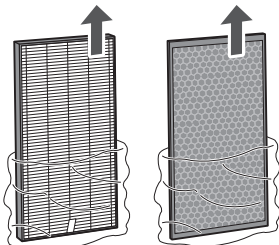

3. Installer filtrene i den rigtige rækkefølge, som vist.

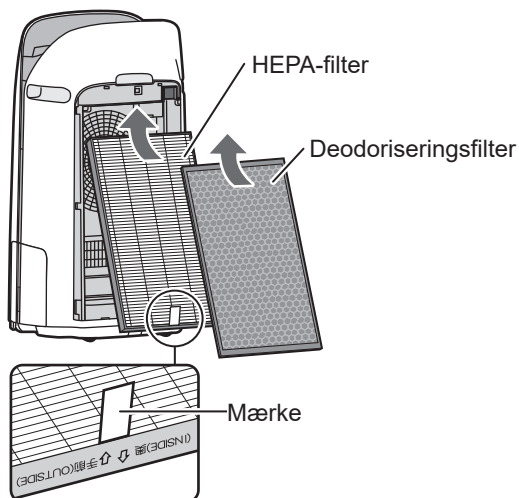

4. Sæt bagpanelet på.

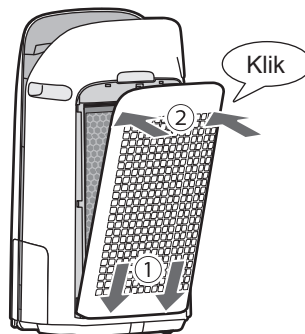

BEMÆRK

- Hvis bagpanelet ikke er installeret korrekt, vises "U7", og driften standses. (Side 22)
- Ved udskiftning af filtrene anbefales det at notere datoen for start af brug.
- Brug ikke produktet uden filtrene.

GENOPFYLDNING AF BEFUGTNINGSBAKKEN

- Fyld befugtningsbakken med vand, når der befugtes.
- Når der ikke befugtes, skal vandes hældes fra befugtningsbakken.

1. Træk befugtningsbakken ud.

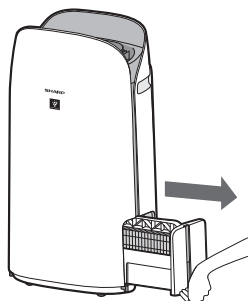

BEMÆRK

- Når befugtningsbakken tages ud eller sættes i, skal du passe på ikke at spilde vand.

2. Fyld befugtningsbakken med postevand ved hjælp af metode "A" eller "B".

A

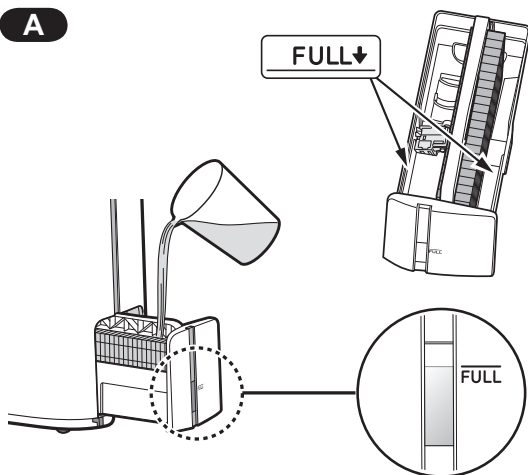

B

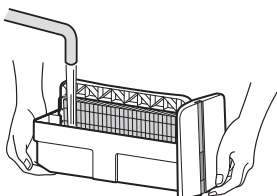

BEMÆRK

- Luftfugterens flyder hæver sig, når bakken fyldes med vand.
- Fyld den roligt med vand for at undgå at sprøjte.
- Påfyld ikke mere end til "FULD" indikatoren.
- Når du bærer befugtningsbakken, så hold den med begge hænder eller tag fat i bakkehåndtaget.
- Rengør befugtningsbakken, hvis den bliver snavset, eller hvis der er en mærkbar lugt.

3. Isætning af befugtningsbakken forsigtigt.

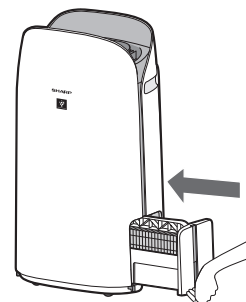

Om bakkehåndtaget

- Brug bakkehåndtaget, når du holder og bærer befugtningsbakken.

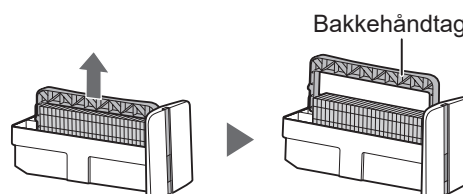

- Når du rengør befugtningsfilteret, kan du dreje bakkehåndtaget ned på siden.

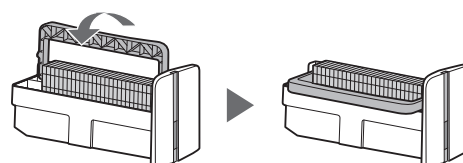

- Efter rengøring skal du sætte bakkehåndtaget tilbage i sin oprindelige position.

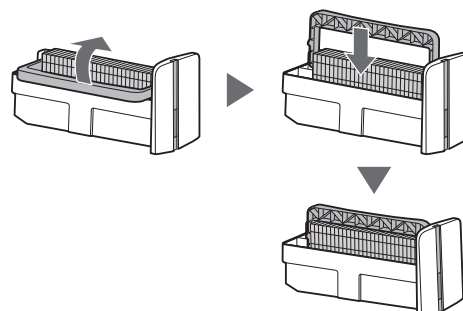

BEMÆRK

- Sæt igen bakkehåndtaget i sin oprindelige stilling før isætning.

DRIFT

Wi-Fi-indstillinger

FØR DU BEGYNDER

- Ved at tilslutte luftrenseren til din smart-enhed kan du bruge luftrenseren mere praktisk.

Sørg for, at din mobile enhed er tilsluttet et 2,4 GHz Wi-Fi-netværk.

Wi-Fi Protected Setup (WPS) (beskyttet opsætning) adgangspunkt (Router)

- Den anbefalede krypteringsmetode er WPA2 (AES).

Sørg for, at din mobile enhed opfylder minimumskravene til software (fra september 2022):

- Smartphones/tablets med Android 8 eller nyere
- iPhones, iPod touch, iPads med iOS 12 eller nyere

Specifikationer for produktets Wi-Fi

- Wireless LAN: IEEE802.11b/g/n
- Frekvensområde: 2,4 GHz frekvensbånd

Varemærker

- "Wi-Fi®" er et registreret varemærke tilhørende Wi-Fi Alliance®.
- "Android" er et varemærke tilhørende Google Inc.
- "iPhone", "iPod touch", "iPad" er registrerede varemærker eller varemærker tilhørende Apple Inc.
- De andre firmanavne, virksomhedsnavne, produktnavne, der er nævnt i håndteringsvejledningen, er varemærker og registrerede varemærker tilhørende hvert firma.

FØRSTE OPSÆTNING

BEMÆRK

- Når du parrer smart-enheden med luftrenseren, skal du kontrollere, at de begge er tilsluttet den samme router.

① DOWNLOAD OG TILMELD DIG

1. Installer den angivne app på din smart-enhed.

- Kan downloades fra Apple Store eller Google Play.
- Scan QR-koden på side 5 for at få produktoplysninger.

2. Slut din smart-enhed til routeren, og start appen.

Følg instruktionerne på appen.

i. Gennemse "Politik for beskyttelse af personlige oplysninger og dataudnyttelse" og "Vilkår for brug".

ii. Indtast din fødselsdato.

iii. Log på med din Sharp-konto (SHARP ID).

- Hvis du ikke har en SHARP-ID, skal du registrere dig for at oprette en SHARP-ID.

iv. Indtast et navn for din smart-enhed.

② TILSLUTNING AF LUFTRENSEREN OG EN ROUTER

BEMÆRK

- Hvis du har stealth-indstillinger eller MAC-filtreringsindstillinger på routeren, skal du annullere dem.
- Produktets netværks-ID vises som "AP-SHARP-XX" (hvor XX er et 2-cifret tal under produktets MAC-adresse).

1. Tryk på "☰" øverst til venstre på "Start" skærmen, og vælg "Pairing" ⇒ "forbindelse til en router".

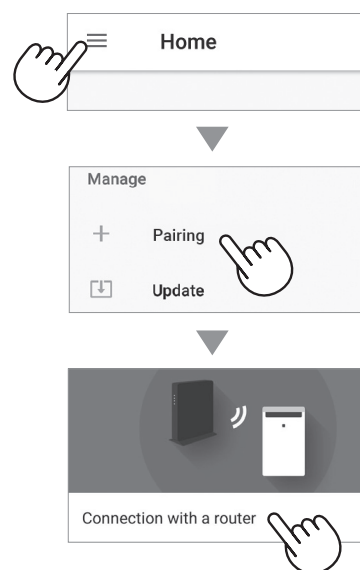

2. Følg instruktionerne på appen.

- Hvis Wi-Fi-indikatoren lyser op efter meddelelseslyden, er forbindelsen udført.



Tryk på "NÆSTE".

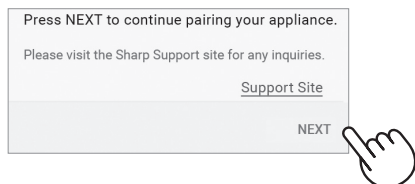

③ TILSLUTNING MELLEMLUFTRENSEREN OG EN SMART-ENHED

1. Tryk på "Par" for den luftrenser, du vil parre.

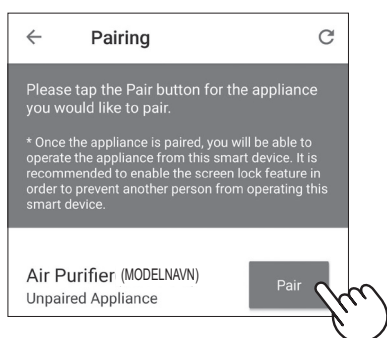

- Hvis du ikke kan se ovenstående skærbillede, skal du trykke på "☰" på "Start" skærmen og vælge "Pairing" ⇒ "Allerede tilsluttet en router".

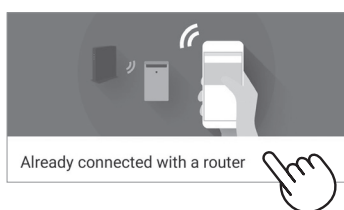

2. Følg instruktionerne på appen.

- Hvis Wi-Fi-indikatoren lyser op efter meddelelseslyden, er forbindelsen udført.



Den INDLEDENDE OPSÆTNING er gennemført.

Sådan indstiller du Wi-Fi TIL/FRA efter at have gennemført den INDLEDENDE OPÆTNING

Hvis du vil slå Wi-Fi FRA:



Tryk i 3 sek.

BEMÆRK

- Hvis du slår Wi-Fi fra, kan du ikke styre luftrenseren med den angivne app.

Hvis du vil slå Wi-Fi TIL igen:

(Sådan gendannes Wi-Fi-forbindelsen til det oprindelige netværk).



Tryk i 3 sek.

Wi-Fi-indikatoren blinker, når du har trykket på Wi-Fi-knappen. Og inden for ca. 3 minutter vil du høre fire korte bip. Et stykke tid efter disse bip lyder, lyser Wi-Fi-indikatoren op, og Wi-Fi-forbindelsen gendannes til det oprindelige netværk. Den angivne app kan nu bruges igen til at styre luftrenseren.

BEMÆRK

- Wi-Fi TIL/FRA kan også indstilles fra "Wi-Fi adapter TIL/FRA". (Side 14, 16)
I dette tilfælde gendannes Wi-Fi-forbindelsen til routeren automatisk.
- Det kan tage et par minutter at oprette forbindelse til den trådløse router igen, efter at Wi-Fi er blevet aktiveret igen.

START/STOP

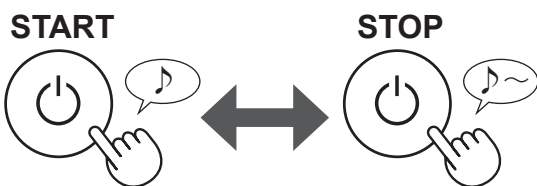

BEMÆRK

- Medmindre Når produktet starter driften, starter den i den tidligere tilstand, den blev anvendt i.

REN ION-BYGE-TILSTAND

Produktet frigiver Plasmacluster-ioner ved maks. luftstrøm i 10 minutter. Derefter kører luftrensere i 50 minutter med høj ventilatorhastighed.

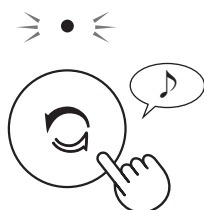

BEMÆRK

- Når driften er slut efter 1 time, vil produktet vende tilbage til den tidligere driftstilstand. Produktet er i stand til at ændre andre tilstande under denne tilstand.
- Plasmacluster-ion kan ikke slås "FRA".

VÆLG LUFTMÆNGDE OG TILSTAND

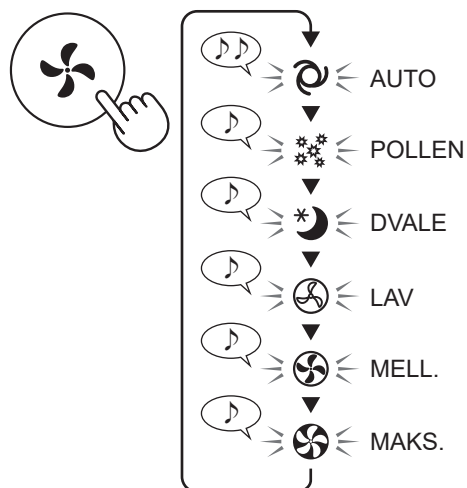

AUTO:



Ventilatorhastigheden styres automatisk afhængigt af de 6 detekteringstrin. (PM2.5/Vanligt støv/Lugt/Temperatur/Luftfugtighed/Lys)

POLLEN:



Støvsensorens følsomhed øges automatisk og opdager hurtigt urenheder såsom støv og pollen og rengør luften effektivt.

DVALE:



Produktet vil fungere stille, og ventilatorhastigheden skifter automatisk afhængigt af mængden af urenheder i luften og lyset i rummet. Når lysstyringen er indstillet til "Auto", slukker displayet og renhedsindikatoren automatisk.

SKIFT VISNING

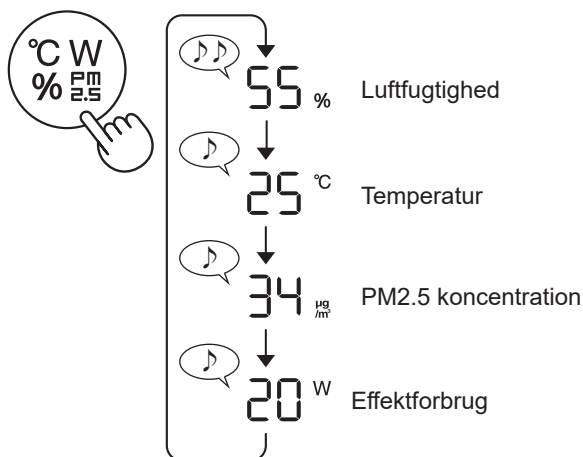

BØRNESIKRING

Betjeningspanelet låses.

(med produktet tændt eller slukket)

TÆNDT

ANNULLERING



Slukker



Tryk
i 3 sek.



Tryk
i 3 sek.

BEMÆRK

- Det er muligt at slå Wi-Fi fra i børnesikringstilstand.

UGENTLIG PLANLÆGNING: KUN I APPEN

TIMER TÆNDT:



Du kan indstille en ugentlig tidsprogram for luftrenseren til at starte i en bestemt tilstand på en bestemt dag og et bestemt tidspunkt. Indikatoren for timeren slået til tændes, mens der er indstillet en tidsplan.

TIMER SLUKKET:



Du kan indstille et ugentligt planlægningsprogram for luftrenseren til at stoppe driften på en bestemt dag og et bestemt tidspunkt. Indikatoren for timer slået FRA tændes, mens der er indstillet en tidsplan.

SÅDAN ÆNDRES FORSKELLIGE INDSTILLINGER

• Du kan ændre funktionerne i produktet og i Wi-Fi på side 15 - 18.

1. Sluk produktet.

2.



Tryk i 3 sek.

Ved Wi-Fi-indstilling

Skifte "F" til "A".



Indstil



Produktindstilling F |

Wi-Fi-indstilling A |

3. Vælg "Funktionsnummer (F1-F7 eller A1-A8)" på side 15 - 18.

Gå fremad



eller

Gå tilbage



Produktindstilling

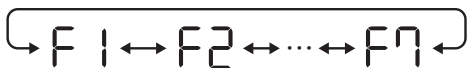

Wi-Fi-indstilling

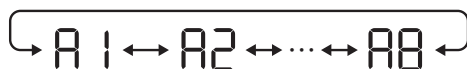

Indstil



4.

Ved Wi-Fi-indstilling

Se side 16 - 18 for at få oplysninger om de enkelte funktioner.

Ved produktindstilling

Vælg "Indstillingsnummer (01 - 03)" på side 15.

Gå fremad



eller

Gå tilbage

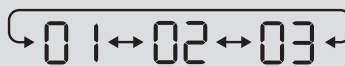

Indstil



5. Afslut indstillingen.









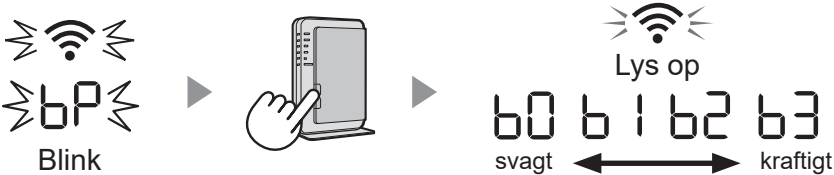

Slukker

PRODUKTFUNKTIONER (F1-F7)

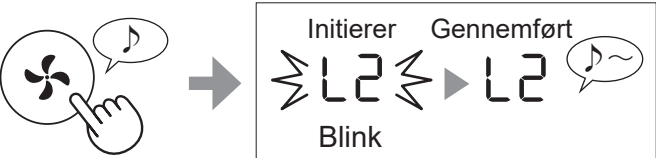
Funktion	Indstilling
<p>F1 Lampekontrol</p> <p>Du kan vælge lysstyrken for display og renhedsindikator.</p>	<p>01 SLUKKET Når den er indstillet til "Sluk", lyser "Dæmp"-lampen i 8 sekunder, efter at driften er startet, og derefter slukkes lyset. Men visse indikatorer, der har behov for meddelelser forbliver dæmpet.</p> <p>02 Dæmpet</p> <p>03 Auto (standard) Lyset skifter automatisk mellem tændt og slukket afhængigt af rummets lysintensitet.</p> <ul style="list-style-type: none"> • Rummet er lyst: lampen er TÆNDT • Rummet er mørkt: lampen er SLUKKET <p>Selv om rummet er lyst, slukkes lyset, Når der arbejdes i dvaletilstand.</p>
<p>F2 Plasmacluster-ion TÆND/SLUK</p>	<p>01 SLUKKET</p> <p>02 TÆNDT (standard)</p>
<p>F3 Automatisk genstart</p> <p>Hvis apparatets stik er taget ud af stikkontakten, eller der er en strømafbrydelse, vil produktet genstarte med de tidligere indstillinger, efter at strømforsyningen er retableret.</p>	<p>01 Annullering</p> <p>02 TÆNDT (standard)</p>
<p>Justering af sensorens følsomhed (F4 - F6)</p>	
<p>F4 Lyssensor</p>	<p>01 Lav</p>
<p>F5 Følsom støvsensor</p>	<p>02 Standard (standard)</p>
<p>F6 Lugtsensor</p>	<p>03 Høj</p>
<p>F7 Indstilling af lydindikator</p> <p>Du kan indstille apparatet til at udsende en bippende lyd, når befugtningsbakken er tom.</p>	<p>01 Annullering (standard)</p> <p>02 TÆNDT</p>

Wi-Fi-FUNKTIONER (A1-A8)

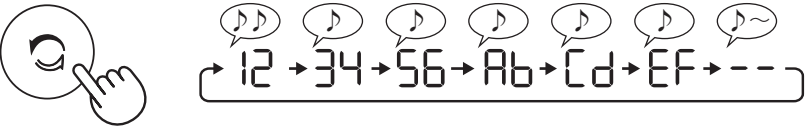
Funktion	Indstilling
<p>A1 <u>Wi-Fi adapter</u> <u>TÆNDT/SLUKKET</u></p>	<ol style="list-style-type: none"> Vælg "A1" ved at følge trin 1 - 3 på side 14. Tryk på "Rengør ion-bruser" knappen for at vælge indstilling "01" eller "02". <div style="display: flex; align-items: center; margin-top: 10px;">  <div style="margin-left: 10px;"> <p>01 Wi-Fi FRA</p> <p>▼</p> <p>02 Wi-Fi TIL</p> </div> </div> Gennemført <div style="margin-top: 10px;">  </div> <div style="border: 1px solid gray; padding: 5px; margin-top: 10px;"> <p>BEMÆRK</p> <ul style="list-style-type: none"> Når indstillingsnummeret ("01" eller "02") ændres, drejer kvadratet på displayet, indtil indstillingen er gennemført. Når indstillingen er gennemført, vises "A2". </div>
<p>A2 <u>Wi-Fi-forbindelse til</u> <u>en router</u> <u>(med WPS-</u> <u>knappen)</u></p>	<ol style="list-style-type: none"> Vælg "A2" ved at følge trin 1 - 3 på side 14. Når "bP" vises, skal du trykke på knappen WPS (Wi-Fi beskyttet opsætning) på routeren. <div style="text-align: center; margin-top: 10px;">  <p>Blink</p> <p>Lys op</p> <p>svagt ← → kraftigt</p> </div> <p>Når forbindelsen er oprettet, vises modtagerniveauet. Der opstår en forbindelsesfejl, hvis "bE" vises. Kontroller, at routeren fungerer korrekt, og prøv igen.</p> Gennemført <div style="margin-top: 10px;">  </div>
<p>A4 <u>Initiering af</u> <u>Wi-Fi-funktion</u></p>	<ol style="list-style-type: none"> Vælg "A4" ved at følge trin 1 - 3 på side 14. Tryk på knappen "Tilstand", når "A4" vises. Der opstår en fejl, hvis "dE" vises. Prøv igen. <div style="text-align: center; margin-top: 10px;">  </div> Gennemført <div style="margin-top: 10px;">  </div> <div style="border: 1px solid gray; padding: 5px; margin-top: 10px;"> <p>BEMÆRK</p> <ul style="list-style-type: none"> Slet enhedsregistreringen fra appen, ved initiering af luftrenseren, som allerede er tilsluttet Wi-Fi. </div>

Funktion	Indstilling														
<p>A6 <u>Bekræftelse på MAC-adresse</u></p>	<ol style="list-style-type: none"> Vælg “A6” ved at følge trin 1 - 3 på side 14. Tryk på knappen “Rengør ion-bruser” for at vise MAC-adressen. For eksempel: Hvis MAC-adressen er “12:34:56:AB:CD:EF”.  <ol style="list-style-type: none"> Gennemført 														
<p>A7 <u>Vis Wi-Fi-netværksstatus</u></p>	<ol style="list-style-type: none"> Vælg “A7” ved at følge trin 1 - 3 på side 14. Når “_ _” har været vist i et par sekunder, vises Wi-Fi-adapterens netværksstatus. <table border="1" data-bbox="539 880 1444 1413"> <tbody> <tr> <td data-bbox="544 887 619 947">CO</td> <td data-bbox="635 898 890 927">Forbindelsen er stabil</td> </tr> <tr> <td data-bbox="544 958 619 1019">AO</td> <td data-bbox="635 958 922 1014">Wi-Fi-adapter er slået fra ⇒ Slå Wi-Fi-adapteren til.</td> </tr> <tr> <td data-bbox="544 1030 619 1090">BU</td> <td data-bbox="635 1030 1082 1086">Routeren er ikke registreret ⇒ Udfør Wi-Fi-forbindelsen med ruteren.</td> </tr> <tr> <td data-bbox="544 1102 619 1162">CU</td> <td data-bbox="635 1102 1145 1158">Link-indstillinger med appen udføres ikke ⇒ Udfør link-indstillingen med smart-enheden.</td> </tr> <tr> <td data-bbox="544 1173 619 1234">AE</td> <td data-bbox="635 1173 1305 1229">Wi-Fi-adapter netværksfejl ⇒ Sluk Wi-Fi-adapteren, og tænd den igen efter et stykke tid.</td> </tr> <tr> <td data-bbox="544 1245 619 1305">BE</td> <td data-bbox="635 1245 1161 1301">Netværksfejl mellem luftrenseren og routeren ⇒ Bekræft netværksstatus for routeren.</td> </tr> <tr> <td data-bbox="544 1317 619 1377">CE</td> <td data-bbox="635 1317 1353 1373">Fejl i netværkstjeneste ⇒ Sluk luftrenseren, og bekræft internetstatus, prøv derefter igen.</td> </tr> </tbody> </table> <ol style="list-style-type: none"> Gennemført 	CO	Forbindelsen er stabil	AO	Wi-Fi-adapter er slået fra ⇒ Slå Wi-Fi-adapteren til.	BU	Routeren er ikke registreret ⇒ Udfør Wi-Fi-forbindelsen med ruteren.	CU	Link-indstillinger med appen udføres ikke ⇒ Udfør link-indstillingen med smart-enheden.	AE	Wi-Fi-adapter netværksfejl ⇒ Sluk Wi-Fi-adapteren, og tænd den igen efter et stykke tid.	BE	Netværksfejl mellem luftrenseren og routeren ⇒ Bekræft netværksstatus for routeren.	CE	Fejl i netværkstjeneste ⇒ Sluk luftrenseren, og bekræft internetstatus, prøv derefter igen.
CO	Forbindelsen er stabil														
AO	Wi-Fi-adapter er slået fra ⇒ Slå Wi-Fi-adapteren til.														
BU	Routeren er ikke registreret ⇒ Udfør Wi-Fi-forbindelsen med ruteren.														
CU	Link-indstillinger med appen udføres ikke ⇒ Udfør link-indstillingen med smart-enheden.														
AE	Wi-Fi-adapter netværksfejl ⇒ Sluk Wi-Fi-adapteren, og tænd den igen efter et stykke tid.														
BE	Netværksfejl mellem luftrenseren og routeren ⇒ Bekræft netværksstatus for routeren.														
CE	Fejl i netværkstjeneste ⇒ Sluk luftrenseren, og bekræft internetstatus, prøv derefter igen.														

Funktion	Indstilling
AB Wi-Fi-forbindelse til en router (uden WPS-knappen) - AP-tilstand (Adgangspunkt)	<ol style="list-style-type: none"> Vælg "AB" ved at følge trin 1 - 3 på side 14. Udfør på app-skærmen Wi-Fi-forbindelse for luftrenseren og routeren. <p>Se appen for yderligere betjening.</p> <p>"bP" og "📶" blinker, mens forbindelsen mellem produktet og routeren indstilles.</p> <div style="border: 1px solid black; padding: 5px; display: inline-block;"> </div> <p>Når forbindelsen er oprettet, vises modtagerniveauet. Der opstår en forbindelsesfejl, hvis "bE" vises. Bekræft, at routeren fungerer korrekt, og prøv igen.</p>

PLEJE OG VEDLIGEHOLDELSE

PLEJE

- For at opretholde en optimal ydeevne for denne luftrenser skal du rengøre produktet, inklusive filteret med jævne mellemrum.
- Sørg for at stoppe driften, og tag stikket ud af stikkontakten, før du vedligeholder eller udskifter tilbehør.

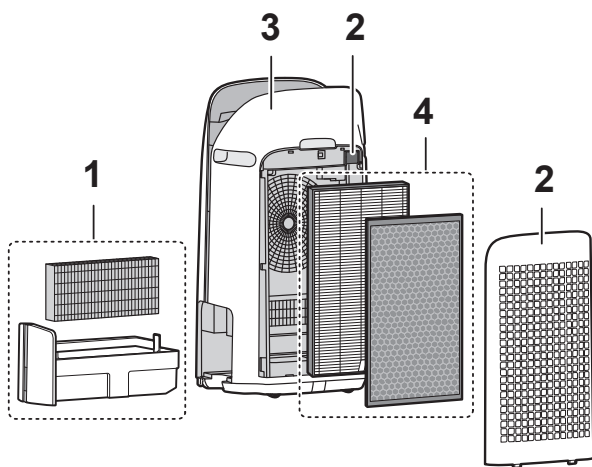

	Sted	Side
1	Befugtningsfilter/befugtningsbakke	19
2	Bagpanel/sensorfilter	20
3	Hoveddel	20
4	HEPA-filter/deodoriseringsfilter	21

FILTERVEDLIGEHOLDELSESLAMPE

Når den akkumulerede driftsperiode eller perioden med vand er længere end ca. 720 timer, tændes identifikatoren for filtervedligeholdelse.

- Den kan ikke beregne tiden, hvis produktets netledning er taget ud af stikkontakten.
- 30 dage × 24 timer = 720 timer

Dette er en påmindelse om at udføre den vedligeholdelse, der er beskrevet for befugtningsfilter og bakke, hoveddel, bagpanel og sensorer.

Efter vedligeholdelse skal du slutte strømstikket til stikkontakten og trykke på tænd/sluk-knappen og derefter holde knappen Nulstil filter nede i 3 sekunder for at nulstille indikatoren for vedligeholdelse af filter.

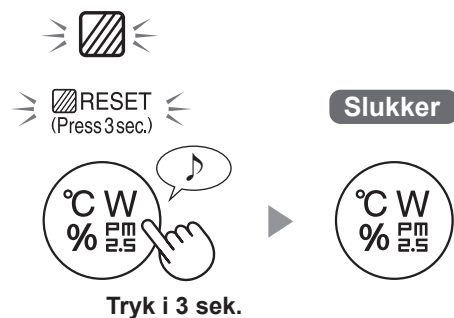

BEFUGTNINGSFILTER/BEFUGTNINGSBAKKE

UDSKIFTNINGS- OG VEDLIGEHOLDELSESCYKLUS

Delnavne	Vedligeholdelsescyklus	Maksimal levetid	Udskiftningsfiltermodel
Befugtningsfilter	Når lugt strømmer fra luftudgangen, eller en gang om måneden.	5 år*1	UZ-KCP1MF

*1: Den angivne app giver besked, når hver reservedel skal udskiftes i henhold til brug.

VEDLIGEHOLDELSE

1. Fjern befugtningsfilteret og bakken.

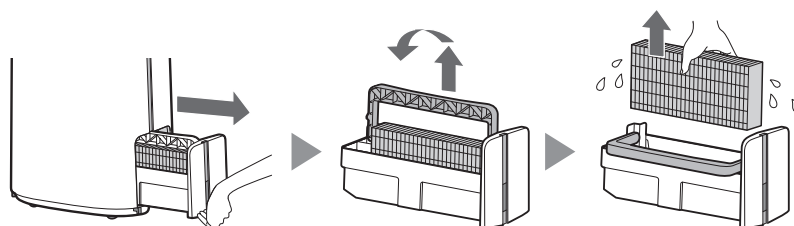

2. Skyl med rigeligt vand.

- Fjern ikke befugterens flyder. Hvis den falder af, kan du læse om det på side 20.
- Se side 20 om, hvordan du rengør befugtningsfilteret, når det er meget snavset.

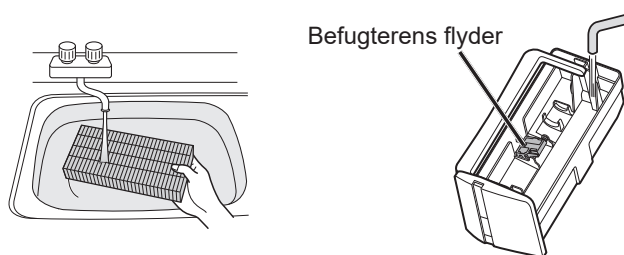

3. Sådan indsættes befugtningsfilter og -bakke.

- Efter vedligeholdelse skal delene isættes korrekt igen.

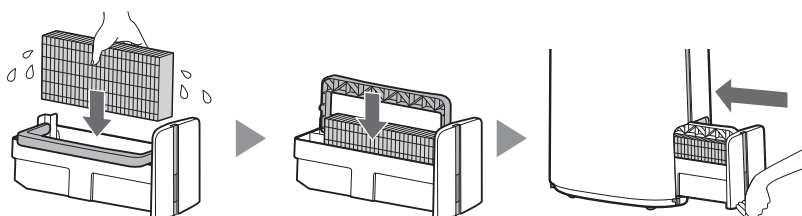

UDSKIFTNING

Se denne side for at få vejledning om, hvordan du installerer filteret ved udskiftning.

- Kontakt din forhandler for køb af udskiftningsfilter.
- Brug kun filtre, der er beregnet til dette produkt.
- Scan QR-koden på side 5 for at få oplysninger om produkt og tilbehør.

Ved udskiftning af filteret anbefales det at notere datoen for start af brug.

UZ-KCP1MF
(1 enhed)



Bortskaffelse af filtre

Bortskaf det udskiftede filter i henhold til de lokale love og bestemmelser for bortskaffelse.

Materialer til befugtningsfilteret: Polyester, Rayon

BEMÆRK Sådan rengøres for snavs, der er vanskeligt at fjerne.

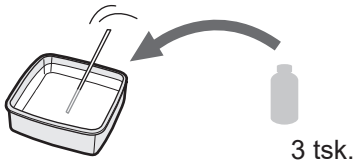
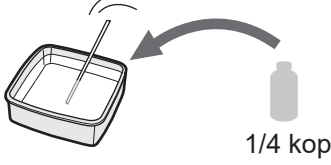
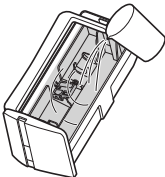
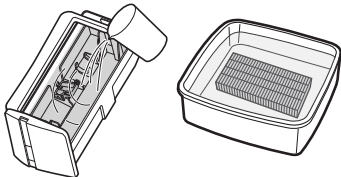
	Mildt opvaskemiddel (kun befugtningsbakken)	Citronsyre (kan købes på visse apoteker)	100 % citronsaft uden frugtkød på flaske.
1	1. Fyld bakken halvt op med vand. 2. Tilføj en lille smule mildt opvaskemiddel.	2 1/2 kopper vand 	3 kopper vand 
2	Lad det stå i blød i 30 minutter. 		Lad det stå i blød i 30 minutter. (Når du bruger citronsaft som din afkalkningsopløsning, så læg det i blød længere.)
3	Skyl det milde opvaskemiddel eller afkalkningsløsningen med rent vand		

BEMÆRK

Sådan installeres befugterens flyder.

1. Indsæt flyderen under denne flig.

2. Indsæt flyderens flig i hullet.

3. Sæt fligen på den anden side af befugterens flyder ind i hullet.

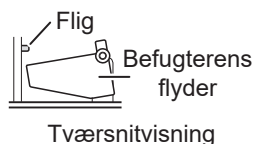

BEMÆRK Sådan rengøres for snavs, der er vanskeligt at fjerne.

Bagpanel

1. Føj en lille smule opvaskemiddel til vandet og stå i blød i ca. 10 minutter.
2. Skyl opvaskemidlet væk med rent vand.
3. Tør filteret helt i et godt ventileret område.

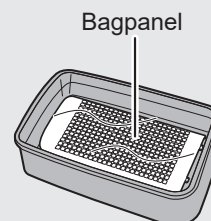

Sensorfilter

1. Fjern bagpanelet.
2. Fjern sensorfiltret.
3. Hvis følerfilteret er overordentligt snavset, skal det vaskes med vand, og tørres omhyggeligt.

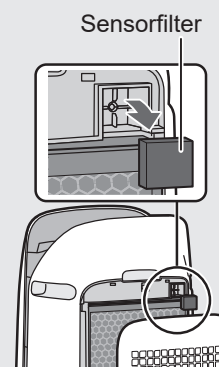

Tør af med en tør, blød klud.



Fjern støvet forsigtigt med et rengøringsværktøj, fx en støvsuger.

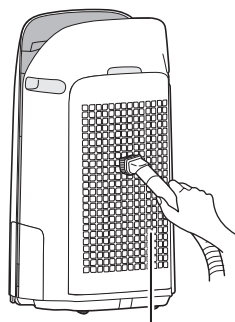

Bagpanel (Forfilter)

BEMÆRK

- Tryk ikke for hårdt, når du skrubber bagpanelet.

HEPA-FILTER/DEODORISERINGSFILTER

UDSKIFTNINGS- OG VEDLIGEHOEDESESCYKLUS

Filternavn	Vedligeholdelsescyklus	Maksimal levetid	Udskiftningsfiltermodel
HEPA-filter	Når der ophobes støv, eller når lugt strømmer ud fra luftudtaget.	10 år* ^{1,2}	UZ-KCP1HF
Deodoriseringsfilter			UZ-KCP1DF

*1: I følge Japan Electric Manufacture's Association JEM 1467 er den maksimale levetid baseret på den tilsvarende tilstand af røgen fra 5 cigaretter om dagen, hvor støvopsamling/deodoriseringseffekten reduceres med halvdelen sammenlignet med den fra et nyt filter. Det anbefales at udskifte filteret oftere under mere krævende forhold.

*2: Den angivne app giver besked, når hver reservedel skal udskiftes i henhold til brug.

Filterets levetid varierer afhængigt af omgivelserne i rummet, anvendelsesforholdene og produktets placering. Vi anbefaler, at filteret udskiftes oftere, hvis produktet anvendes under forhold, der er betydeligt mere alvorlige (PM_{2,5} osv.) end i en normal husholdning.

VEDLIGEHOEDESE

Fjern støvet fra filterne.

HEPA-FILTER



BEMÆRK

- Vask ikke filterne. Udsæt dem ikke for sollys. (Ellers kan disse filtre miste effektivitet.)

DEODORISERINGSFILTER

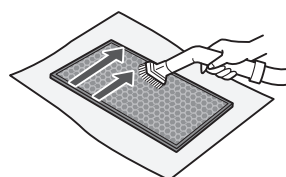

Begge overflader kan vedligeholdes og rengøres. Filteret er skrøbeligt, så vær forsigtig med ikke at trykke for hårdt.

Visse lugte, der absorberes af filterne, vil nedbrydes over tid, hvilket resulterer i yderligere lugt. Afhængigt af driftsbetingelserne, og især når produktet bruges i miljøer, der er væsentligt barskere end normale husholdninger, kan disse lugte blive mærkbare før forventet.

Udskift filteret i disse tilfælde, eller hvis støv ikke kan fjernes efter vedligeholdelse.

UDSKIFTNING

Se side 8 for vejledning om, hvordan du installerer filtret ved udskiftning.

- Kontakt din forhandler for køb af udskiftningsfilter.
- Brug kun filtre, der er beregnet til dette produkt.
- Scan QR-koden på side 5 for at få oplysninger om produkt og tilbehør.

Ved udskiftning af filterne anbefales det at notere datoen for start af brug.

Bortskaffelse af filtre

Bortskaf det udskiftede filter i henhold til de lokale love og bestemmelser for bortskaffelse.

HEPA-filtermaterialer: Polypropylen, Polyætylen

Deodoriseringsfiltermaterialer: Polypropylen, Polyester, aktivt kul

UZ-KCP1HF
(1 enhed)

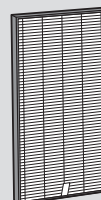

UZ-KCP1DF
(1 enhed)



BEMÆRK

- Undlad at vaske eller genbruge det udskiftede filter.

FEJLFINDING

- Før du ringer efter service, bedes du gennemgå fejlfindingskemaet nedenfor, da problemet muligvis ikke skyldes en fejl ved produktet.

OM PRODUKTET

Lugt og røg hænger ved.

- Kontroller filtrene. Hvis de synes meget snavsede, skal de rengøres eller udskiftes.

Luften, der udsendes fra apparatet, lugter.

- Kontroller, om filtrene er meget snavsede.
- Rengør eller udskift filtrene.
- Brug kun frisk vand fra hanen. Brug af andre vandkilder kan fremme væksten af mug, svamp, eller bakterier.

Apparatet fungerer ikke, når der er cigaretrøg i luften.

- Sørg for, at apparatet er installeret på et sted, hvor sensorerne kan registrere cigaretrøg.
- Undersøg, om åbningerne i den følsomme støvsensor er blokeret eller tilstoppet. Hvis de er blokeret eller tilstoppet, skal du rengøre sensorfilteret og bagpanelet.

Lugt fra et nyt produkt og/eller filter.

- Umiddelbart efter at plastikposen er fjernet, kan der fremkomme en svag lugt. Denne lugt er ikke skadelig for filtrets ydeevne eller eksponering for mennesker.

Apparatet siger en klikkende eller tikkende lyd.

- Apparatet siger klikkende eller tikkende lyde, når det skaber ioner.

Renhedsindikatoren er blå, hvis luften ikke er ren.

- Luften kan have været uren på det tidspunkt, hvor apparatet blev sat til. Tag stikket ud, vent et minut, og tilslut apparatet igen.

Renhedsindikatoren lyser rødt, selv om luften er ren.

- Snavsede eller tilstoppede følsomme støvsensoråbninger påvirker sensorernes funktion. Rengør forsigtigt sensorfilteret eller bagpanelet.

Renhedsindikatoren skifter hyppigt farve.

- Renhedsindikatoren skifter automatisk farve, når den følsomme støvsensor og lugtsensoren detekterer urenheder. Hvis ændringen bekymrer dig, kan du ændre sensorens følsomhed. (Side 14, 15)

Indikatoren for filtervedligeholdelse er tændt.

- Efter udførelse af vedligeholdelse eller udskiftning af befugtningsfilteret skal du isætte netledningen i en stikkontakt og trykke på Filter-nulstil-knappen i mere end 3 sekunder. (Side 18)

Displayet slukker.

- Når lysstyring er indstillet til "Auto", vil lyset slukkes automatisk, når rummet er mørkt eller i dvaletilstand. Når lysstyring er indstillet til "Sluk", er lyset altid slukket. Hvis du ikke ønsker, at lyset slukkes, kan du indstille lysstyringen til "Dæmpet". (Side 14, 15)

Displayet viser ikke det samme som vejruddisigten eller et andet hygrometer eller termometer i rummet.

- Udendørs og indendørs samt miljøet i hjemmet (trafikmængden i nærheden, antal etager i hjemmet etc.) kan frembringe en aflæsning, der er forskellig fra disse data.
- Der er forskel på niveauet inden for samme rum.

Befugtningsindikatoren på displayet lyser ikke op, når befugtningsbakken er tom.

- Rummet har nået en passende grad af luftfugtighed, og befugtning er standset.
- Kontroller befugter-flyderen for urenheder. Rengør befugtningsbakken. Sørg for, at apparatet står på et plant underlag.

Vandniveauet i befugtningsbakken falder ikke, eller falder langsomt.

- Kontroller, om befugtningsbakken er installeret korrekt.
- Check befugtningsfilteret. Hvis befugtningsfilteret er meget snavset, skal du rengøre eller udskifte det.

"U" vises.

- Hvis bagpanelet ikke er installeret korrekt, vises "U", og handlingen vil blive stoppet.
⇒ Når du har installeret bagpanelet korrekt, skal du trykke på tænd/sluk-knappen for at annullere "U"-displayet.

En af følgende vises.

[1] [4] [6]

- Tag stikket ud, vent et minut, og tilslut apparatet igen.

OM WI-FI-FUNKTIONEN

Wi-Fi-forbindelse til lufttrænsere og routeren kan ikke gennemføres.

- Check specifikationerne for den anvendte router.
- Juster routerens og antennens retning. Flyt routeren og antennen tættere på osv. Derefter skal du tænde for routeren igen og udføre DEN INDLEDENDE OPSÆTNING igen.

Forbindelsen mellem lufttrænsere og din smart-enhed kan ikke oprettes.

- Er lufttrænsere og din smart-enhed tilsluttet den samme router?
 - ⇒ Slut lufttrænsere og din smart-enhed til den samme router. Hvis du stadig ikke kan oprette forbindelse, skal du prøve at slutte din smart-enhed til 2,4 GHz-båndet på routeren.
- Overstiger det samlede antal smart-enheder, der er i brug, det maksimale antal, der kan registreres på én lufttrænsere?
 - ⇒ Det maksimale antal smart-enheder, der kan registreres på én lufttrænsere, er 10.
- Skal det samlede antal produkter (klimaanlæg, lufttrænsere osv.) registreres med en smart-enhed, der overstiger det angivne maksimale antal?
 - ⇒ Det maksimale antal produkter, der kan registreres med én smart-enhed, er 30.

Fjernbetjening fra en smart-enhed kan ikke udføres.

- Er Wi-Fi-indikatoren for lufttrænsere tændt?
 - ⇒ Hvis Wi-Fi-indikatoren er slukket, skal du udføre "A1: Wi-Fi-adapter TIL/FRA" for at tænde for produktets Wi-Fi. (Side 16)
- Er forbindelsen mellem lufttrænsere og din smart-enhed blevet gennemført?
 - ⇒ Konfigurer forbindelsen mellem lufttrænsere og din smart-enhed. (Side 11)

Sådan skifter du router

- Det er nødvendigt at tilslutte lufttrænsere til routeren.
 1. Hold knappen "Wi-Fi" nede i 3 sekunder for at stoppe Wi-Fi-funktionen.
 2. Udfør "INDLEDENDE OPSÆTNING: ② Tilslutning af lufttrænsere og en router". (Side 10)

Sådan skifter du smart-enhed

- Udfør følgende trin.
 1. Slet registreringen af den gamle smart-enhed fra den angivne app.
 2. Brug den nye smart-enhed til at udføre "INDLEDENDE OPSÆTNING:
 - ① Download og tilmeld dig og
 - ③ Tilslutning mellem lufttrænsere og en smart-enhed". (Side 10, 11)

Sådan bortskaffer eller overleverer du lufttrænsere

- Udfør følgende trin for at undgå lækage af personlige oplysninger.
 1. Slet registreringen af lufttrænsere fra den angivne app..
 2. Udfør "A4: Initiering af Wi-Fi-funktionen". (Page 16)

I tilfælde af overdragelse fra en tredjepart

- For at forhindre uautoriseret adgang fra en tredjepart skal du udføre "A4: Initiering af Wi-Fi-funktionen". (Side 16)

Wi-Fi-indikatoren blinker langsomt



- Det er én af følgende statusser.
 - A. Lufttrænsere og routerens Wi-Fi-forbindelse er under opsætning.
 - B. Forbindelsen mellem lufttrænsere og en smart-enhed er under opsætning.
 - C. Lufttrænsere software til Wi-Fi-funktionen er under opdatering.

Wi-Fi-indikatoren blinker hurtigt



- Netværksfejl. Bekræft Wi-Fi-netværksstatus fra "A7: Vis Wi-Fi-netværksstatus". (Side 17)

Wi-Fi-indikatoren slukker

- Lufttrænsere kan ikke oprette forbindelse til routeren. Check følgende.
 - A. Sidder stikket korrekt i stikkontakten?
 - B. Er Wi-Fi-funktionen blevet standset? Bekræft Wi-Fi-netværksstatus fra "A7: Vis Wi-Fi-netværksstatus". (Side 17)

En af "A2" til "A6" kan ikke vælges i Wi-Fi-indstillingstilstand. (Side 16 - 17)

- Hvis Wi-Fi-adapteren er slukket, kan en af "A2" til "A6" muligvis ikke vælges.

SPECIFIKATIONER

Model		UA-KCP100E		
Strømforsyning		220-240 V ~ 50-60 Hz		
Justering af ventilatorhastighed		MAKS.	MELL.	LAV
REN LUFT	Ventilatorhastighed (m ³ /time)	600	324	108
	Nominel effekt (W)	79	20	5,5
	Støjniveau (dBA)*1	53	39	21
REN LUFT OG BEFUGT- NING	Ventilatorhastighed (m ³ /time)	600	324	108
	Nominel effekt (W)	79	20	5,5
	Støjniveau (dBA) *1	53	39	21
	Befugtning (ml/time) *2	320	190	70
Standby-strøm (W)		1,6 (når Wi-Fi-adapteren er TÆNDT). 1,2 (når Wi-Fi-adapteren er SLUKKET.)		
Anbefalet rumstørrelse (m ²) *3		~ 75		
Anbefalet rumstørrelse for Plasmacluster-ion med høj densitet (m ²) *4		~ 30		
Befugtningsbakkens kapacitet (l)		Cirka 2,0		
Sensorer		Følsomt støv/lugt//lys/temperatur og luftfugtighed		
Filtertype		HEPA*5 / deodorisering/befugtning		
Ledningslængde (m)		2,0		
Dimensioner (mm)		402 (B) × 315 (D) × 727 (H)		
Vægt (kg)		Cirka 10,1		

*1 • Støjniveauet måles på baggrund af JEM1467-standarden fra Japan Electrical Manufacturers' Association.

*2 • Befugtningsmængden ændres i overensstemmelse med temperatur og luftfugtighed indendørs og udendørs. Befugtningsmængden øges, når temperaturen stiger eller luftfugtigheden falder. Befugtningsmængden falder, når temperaturen falder, eller luftfugtigheden stiger.
• Målingsbetingelser: 20 °C, 30 % luftfugtighed (i henhold til JEM1426)

*3 • Den anbefalede rumstørrelse er egnet til drift af apparatet ved maksimal ventilatorhastighed.
• Den anbefalede rumstørrelse angiver det område, hvor en vis mængde af støvpartikler kan fjernes på 30 minutter (i henhold til JEM1467).

*4 • Rumstørrelsen, hvor ca. 7000 ioner pr. kubikcentimeter kan måles i midten af rummet, når apparatet placeres mod en væg, kører på "MELLEEM"-indstillingen, og står i en højde af ca. 1,2 m fra gulvet.

*5 • Filtret fjerner mere end 99,97 % af partiklerne på mindst 0,3 mikron i størrelse. (JEM1467).

Standby-strøm

Når produktets strømstik er sat i en stikkontakt, bruger det standby-strøm for at kunne betjene elektriske kredsløb. For at spare energi skal du tage netledningen ud, når produktet ikke er i brug.

IMMATERIELLE RETTIGHEDER TIL DETTE PRODUKT

■ Softwarestruktur

Software, der er installeret i dette produkt, er struktureret med flere uafhængige softwarekomponenter, som hver især har vores eller tredjeparts ophavsret.

■ Software til vores udvikling og gratis software

Blandt softwarekomponenterne i dette produkt har vi ophavsret til software udviklet eller oprettet og hændelige dokumenter. Og de er beskyttet af ophavsretslovgivning, international lovgivning og andre relaterede love.

Dette produkt bruger også softwarekomponenter, der distribueres som gratis software med tredjeparts ophavsret.

■ Forpligtelse til angivelse af licens

Visse softwarekomponenter, der er installeret i dette produkt, er nødvendige for at angive licensen for disse rettighedshavere.

Licensangivelser for sådanne softwarekomponenter kan findes på følgende URL-adresse: <https://www.sharpconsumer.com/intellectual-property/>



Bemærk: Dit produkt er markeret med dette symbol. Det betyder, at brugte elektriske og elektroniske produkter ikke må blandes med almindeligt husholdningsaffald. Der findes et separat indsamlingssystem for disse produkter.

A. Oplysninger om bortskaffelse for brugere (private husholdninger)

1. I EU

HVIS DU ØNSKER AT BORTSKAFFE DETTE UDSTYR, MÅ DU IKKE BRUGE DEN NORMALE AFFALDSSÆK, OG IKKE ANBRINGE DET I EN PEJS.

Brugt elektrisk og elektronisk udstyr skal altid indsamles og behandles separat i overensstemmelse med lokal lovgivning.

Separat sortering fremmer en miljømæssigt forsvarlig behandling, genvinding af materialer samt minimering af endelig bortskaffelse af affaldet. FORKERT BORTSKAFFELSE kan være skadelig for menneskers helbred og miljøet som følge af visse stoffer. Bring BRUGT UDSTYR til en lokal, normalt en kommunal genbrugsplads, hvis en sådan findes.

Hvis du er i tvivl om bortskaffelse, skal du kontakte de lokale myndigheder eller forhandleren og bede om oplysninger om den korrekte bortskaffelsesmetode.

KUN TIL BRUGERE I DEN EUROPÆISKE UNION OG ANDRE LANDE, FOR EKSEMPEL NORGE OG SCHWEIZ: Din deltagelse i separat indsamling er påkrævet ved lov.

Symbolet, der er vist ovenfor, vises på elektrisk og elektronisk udstyr (eller emballage) for at minde brugerne om dette.

Brugere i PRIVATE HUSHOLDNINGER opfordres til at benytte eksisterende genbrugspladser til brugt udstyr. Returnering er gratis.

Hvis udstyret har været brugt til ERHVERVSMÆSSIGE FORMÅL, skal du kontakte din SHARP-forhandler, som vil informere dig om tilbagetagning. Du kan blive opkrævet betaling for udgifter i forbindelse med returnering. Små apparater (og små mængder) kan tages tilbage af dine lokale indsamlingssteder. I Spanien: Kontakt etableret indsamlingssystem eller din lokale myndighed for tilbagetagning af dine brugte produkter.

2. I lande uden for EU

Hvis du vil bortskaffe dette produkt, bedes du kontakte de lokale myndigheder og spørge efter den korrekte bortskaffelsesmetode.

I Schweiz: Brugt elektrisk eller elektronisk udstyr kan returneres gratis til forhandleren, selv hvis du ikke køber et nyt produkt. Yderligere genbrugspladser er angivet på hjemmesiden www.swico.ch eller www.sens.ch.

B. Oplysninger om bortskaffelse for erhvervsbrugere

1. I EU

Hvis produktet anvendes til forretningsformål og du vil bortskaffe det:

Kontakt din SHARP-forhandler, som vil informere dig om tilbagetagning af produktet. Du kan blive opkrævet betaling for udgifter i forbindelse med returnering og genanvendelse. Små produkter (og små mængder) kan tages tilbage af dine lokale genbrugspladser.

For Spanien: Kontakt venligst det etablerede indsamlingssystem eller de lokale myndigheder for tilbagetagning af dine brugte produkter.

2. I lande uden for EU

Hvis du vil bortskaffe dette produkt, bedes du kontakte de lokale myndigheder og spørge efter den korrekte bortskaffelsesmetode.

Sharp erklærer herved, at dette apparat er i overensstemmelse med de væsentlige krav og andre relevante bestemmelser i RED-direktiv 2014/53/EU.

Den fulde ordlyd af EU-overensstemmelseserklæringen er tilgængelig ved at følge linket www.sharpconsumer.com/documents-of-conformity/

SVENSKA

Tack för att du köpt denna SHARP luftrenare.
Läs denna bruksanvisning noggrant innan du använder produkten.
Denna handbok bör förvaras på en säker plats för praktisk referens.

INNEHÅLL

VIKTIGA SÄKERHETSINSTRUKTIONER DENNA SIDA	
FUNKTIONSPRINCIP	4
DELARNAS NAMN	6
FÖRE FÖRSTA ANVÄNDNINGEN	8
ANVÄNDNING	10

HUR MAN ÄNDRAR OLIKA INSTÄLLNINGAR	14
SKÖTSEL OCH UNDERHÅLL	18
FELSÖKNING	22
SPECIFIKATIONER	24
IMMATERIELLA RÄTTIGHETER FÖR DENNA PRODUKT	24

VIKTIGA SÄKERHETSINSTRUKTIONER

LÄS OCH SPARA DESSA INSTRUKTIONER innan du använder denna produkt.

Vid användning av elektriska apparater, bör alltid följande grundläggande säkerhetsföreskrifter respekteras för att minska risken för brand, elstötar och personskador, inklusive följande:

VARNING

1. Läs alla instruktioner innan du använder produkten.
2. Använd produkten endast för avsedd hushållsanvändning enligt beskrivningen i denna bruksanvisning. Annan användning som inte rekommenderas av tillverkaren kan orsaka brand, elektriska stötar eller personskador.
3. Denna apparat kan användas av barn från 8 år och uppåt och personer med nedsatt fysisk eller mental förmåga

eller brist på erfarenhet och kunskap, om de övervakas eller får instruktioner angående användning av apparaten på ett säkert sätt och förstår riskerna inblandade. Barn ska inte leka med apparaten. Rengöring och underhåll får inte göras av barn utan tillsyn.

4. Använd aldrig produkten om nätsladden eller kontakten är skadad eller om produkten inte fungerar eller är skadad.
5. Om elsladden eller kontakten är skadad måste den bytas ut av tillverkaren, dess serviceverkstad, av Sharp godkänt servicecenter eller liknande kvalificerad person för att undvika fara. Kontakta närmaste servicecenter för problem, justeringar eller reparationer.
6. Reparera eller demontera inte produkten själv.
7. Följ instruktionerna "a" till "h" nedan för nätsladden eller kontakten. Det kan orsaka kortslutning, överhettning, elstötar eller brand.
 - a. Använd endast ett AC 220-240 V

- uttag.
- b. Använd inte produkten om nätsladden eller kontakten är skadad eller anslutningen till vägguttaget är lossad eller skadad.
 - c. Stäng alltid av produkten innan du drar stickkontakten ur vägguttaget.
 - d. Koppla alltid ur produkten i följande fall.
 - Innan du flyttar produkten.
 - Vid byte av filter. (Även när du öppnar bakpanelen)
 - Vid påfyllning av vatten.
 - Innan underhåll av produkten.
 - När produkten inte används.
 - e. Se till att dra i stickkontakten och inte i nätsladden.
 - f. Vidrör inte stickkontakten med våta händer när du sätter i eller drar ur stickkontakten från vägguttaget.
 - g. Ta regelbundet bort damm från elkontakten.
 - h. Observera alltid följande för att inte skada nätsladden.
 - Skada inte sladden med hjulen när du flyttar produkten.
 - Dra inte sladden under mattan. Täck inte nätsladden med mattor, löpare eller liknande beläggningar.
 - Placera inte tunga saker på nätsladden eller kläm den.
 - Dra inte nätsladden under möbler eller andra apparater.
 - Dra nätsladden bort från trafikerade områden och där den inte kommer att snubblas över.
 8. Använd inte denna produkt nära gasapparater, eldstäder, ljuseld, rökelse eller gnistor från tända cigaretter. När produkten används med gasapparater i samma rum, Ventilera ett rum med jämna mellanrum, annars kan det orsaka kolmonoxidförgiftning.
 9. Använd inte produkten i ett rum med brandfarlig gas, såsom oljiga rester eller kemiska ångor.
 10. Utsätt inte produkten för regn eller användning nära vatten i badrum, tvättutrymme eller annan fuktig plats.
 11. Stick inte in fingrar eller främmande föremål i luftintaget eller luftutloppet.
 12. Titta inte in i luftutloppen.
 13. Drink inte vattnet i luftfuktarfacket.
 14. Byt vattnet i luftfuktarfacket dagligen med nytt kranvatten och rengör det regelbundet. När produkten inte

används, töm ur vattnet i luftfuktarfacket. Att lämna kvar vatten i luftfuktarfacket kan orsaka mögel, bakterier och dålig lukt. I sällsynta fall kan sådana bakterier vara en hälsorisk.

OBS

- Radio eller TV-störningar -

Om produkten skulle orsaka störningar på radio- eller tv-mottagning, försök korrigera störningen genom en eller flera av följande åtgärder:

1. Omorientera eller flytta mottagningsantennen.
2. Öka avståndet mellan produkten och radio/TV-mottagaren.
3. Anslut produkten till ett uttag på en annan krets än den som mottagaren är ansluten till.
4. Konsultera återförsäljaren eller en erfaren radio/TV-tekniker för hjälp.

FÖRSIKTIGHET VID INSTALLATION

1. Placera produkten på en jämn och stabil yta med tillräcklig luftcirkulation. Stark vind eller damm genom fönstret kan förhindra produktens luftrenande prestanda och effektivitet. Placerad på tung matta kan produkten vibrera något. Placera produkten på en jämn yta för att undvika läckage från vattentanken och luftfuktarfacket
2. Undvik en plats där sensorerna utsätts för direkt bris eller drag om produkten har sensorer. Produkten kanske inte fungerar korrekt.
3. Undvik användning på platser där möbler, tyger eller andra objekt kan komma i kontakt med och begränsa luftintaget och/eller luftutsläppet.
4. Undvik platser som utsätts för direkt solljus. Det kan leda till att produkten ändrar form eller färg.
5. Undvik platser där produkten utsätts för kondens eller drastiska temperaturförändringar. Använd under lämpliga villkor mellan 0 °C - 35 °C.
6. Undvik användning på platser där fet eller oljig rök bildas. (t.ex. i ett kök etc.). Huvudkroppens yta kan spricka och

sensorerna kan gå sönder till följd av detta.

7. Dammupptagningsförmågan hos produkten är effektiv även när produkten är upp till 3 cm från väggen, omgivande väggar och golv kan bli smutsiga. Placera produkten på avstånd från väggen. Väggen direkt bakom luftutloppet och golvet eller mattan som produkten placerades på kan bli smutsig med tiden. När du använder produkten under en längre tid på samma plats, rengör du regelbundet väggarna, golvet eller mattan.
8. Placera inte produkten i närheten av eller på heta föremål, såsom spisar och värmeelement, eller där den kan komma i kontakt med ånga.

FÖRSIKTIGHET ANGÅENDE FILTER

1. Följ instruktionerna i denna bruksanvisning för korrekt filterinstallation och underhåll. (Sida 8, 21)
2. Ta ut filtren ur plastpåsen innan du placerar filtret i huvuddelen.
3. Använd inte produkten utan filterna korrekt installerade.
4. Tvätta inte och återanvänd HEPA-filtret och deodoriseringsfiltret. Tvättning kommer inte att förbättra filterprestanda och kan också orsaka elektriska stötar eller funktionsfel.
5. Använd inte produkten i rum där aerosolinsekticider finns. Det kan orsaka att lukten av insekticid kvarstår i produkten och släpps ut från luftutloppen.

FÖRSIKTIGHET VID ANVÄNDNING

1. Blockera inte luftintagen eller luftutsläppen.
2. Använd alltid produkten i upprätt läge.
3. När du bär produkten, ta först ur luftfuktarfacket för att inte spilla vatten och håll sedan produkten i handtagen på båda sidor.

4. Lyft alltid upp produkten när du flyttar den på lätt skadade golv, en ojämn yta eller matta.
5. Flytta inte eller ändra riktning på produkten medan du flyttar den med hjälp av hjulen.
6. Vid förflyttning av produkten med dess hjul, flytta den långsamt och i en horisontell riktning.
7. Använd inte produkten utan luftfuktarfacket korrekt installerat.
8. Vid påfyllning av luftfuktarfacket, se till att inget vatten läcker ur luftfuktarfacket.
9. Se till att torka av överflödigt vatten på utsidan av luftfuktarfacket.
10. Använd inte hett vatten (40 °C eller mer), kemiska ämnen, aromatiska ämnen, smutsigt vatten eller andra skadliga ämnen. Om du gör det kan det deformera produkten eller orsaka felfunktion.
11. Använd endast färskt kranvatten. Användning av andra vattenkällor kan främja tillväxt av mögel, svamp eller bakterier.
12. Skaka inte luftfuktarfacket när du håller i fackhandtaget.

FÖRSIKTIGHET VID UNDERHÅLL

1. Följ instruktionerna i denna handbok för underhåll. (Sida 18 - 21)
2. Rengör utsidan endast med en mjuk trasa.
3. Använd inte andra rengöringsmedel än de som nämns i denna bruksanvisning (Sida 20). Använd inte flyktiga vätskor och/eller rengöringsmedel. Huvudkroppens yta kan bli skadad eller sprucken med starka frätande rengöringsmedel, bensin, färgförtunnande, polerpulver eller fett. Fuktningsbrickan kan orsaka deformation, fläckar, sprickor (vattenläckage). Dessutom kan sensorerna gå sönder till följd av att produkten har sensorer.
4. Skrubba inte den bakre panelen (förfiltret) hårt under dess underhåll.

5. Frekvens för avkalkningsunderhåll beror på hårdhet och föroreningar i vattnet som du använder, ju hårdare vatten desto oftare kommer avkalkning att behövas.
6. Ta inte bort fuktarflottören.
Om den lossnar, se sidan 20.

7. Vid byte av filter eller tillbehör, använd angivna delar i denna bruksanvisning.

SÄKERHET / FÖRSIKTIGHETSÅTGÄRDER FÖR Wi-Fi-FUNKTIONEN

VARNING

Vid fjärrstyrning av luftrenaren

Vid fjärrmanövrering från utsidan kanske du inte kan kontrollera luftrenarens aktuella tillstånd eller området runt det och situationen rörande någon som eventuellt bor där, så vänligen bekräfta säkerheten före användning.

1. Se till att elkontakten är helt insatt i ett eluttag och att det inte finns något damm på kontakten eller i hålet. (Det kan orsaka värme, förbränning, brand, etc., på grund av dålig kontakt eller kontaktfel)
2. Se till att kontrollera produktens omgivande miljö i förväg, eftersom luftflödet från produkten kan orsaka oväntade fenomen (t.ex. falla ner instabila föremål) och resultera i bränder, sår, försämring av husets tillhörigheter.

FÖRSIKTIGHET FÖR ANVÄNDNING

1. Antagande med "användarvillkor" krävs för att använda appen.
2. Se till att appen är uppdaterad.
3. Skärmar och illustrationer i denna bok är till för att förklara, det finns vissa skillnader mot själva produkten.
4. Vid dålig anslutning kan det hända att appen inte kan styra luftrenaren. Den

aktuella driften av luftrenaren kanske inte återspeglas korrekt i appen.

5. Låsning av smartenhetens display rekommenderas för att undvika felaktig användning.
6. Kommunikationsavgifter kommer att uppstå genom nedladdning och användning av appen.

VARNING FÖR Wi-Fi

Varning för användning av elektrisk våg

1. Användning av applikationen är inte garanterad under nedanstående miljö:
 - a. Nära Bluetooth® trådlös kommunikationsenhet som använder samma frekvens (2,4 GHz) som denna produkt.
* Bluetooth®-ordmärket är ett registrerat varumärke som ägs av Bluetooth SIG., AB.
 - b. Nära produkten som avger magnetfält (t.ex. mikrovågsugn).
 - c. Nära stället med statisk elektricitet.
 - d. I närheten av den plats där radiostörningen inträffar.
 - e. Nära den andra trådlösa kommunikationsenheten.
2. Trådlös anslutning och prestanda kan inte garanteras för alla routrar eller miljöförhållanden.
På följande platser kan Wi-Fi-anslutningen vara instabil:
 - a. Byggnadens insida i betong, armeringsstål eller metall.
 - b. Nära hindret.
 - c. Nära den trådlösa

kommunikationsenheten med samma frekvens.

3. Wi-Fi för denna produkt motsvarar kanal 1 - 13. Det är inte möjligt att kommunicera med routrar som är inställda på andra kanaler.

Varning för personuppgifter (relaterat till säkerhet)

1. Användning av Wi-Fi-enhet har möjlighet att avlyssnas oavsett hemlig kodinställning.

2. Se till att använda nätverket under din hantering.
3. Initialisera enheten när den säljs, kasseras eller överlämnas från/till en tredje person. Se sidan 16 om hur du initierar.

FUNKTIONSPRINCIP

FUNKTIONER

Unik kombination av luftbehandlingsteknik

Plasmacluster

Plasmacluster behandlar luften på samma sätt som naturen rensar miljön genom utsläpp av en balans av positiva och negativa joner.



HIGH-DENSITY 7000 *

“Plasmacluster” och “Device of a cluster of grapes” är varumärken som tillhör Sharp Corporation.

* Siffran i denna tekniskmärkning anger ett ungefärligt antal joner som levereras i luften av 1 cm³, som mäts runt mitten av ett rum med tillämplig golvyta (på 1.2 m höjd över golvet) när produkten är placerad nära en vägg på inställningen MED.

Trippelfiltreringssystem + Luftfuktning

Förfilter

Förfiltret fångar upp damm större än ca 240 mikropartiklar.

Lukt borttagningsfilter

Lukt borttagande filter absorberar många vanliga hushållslukter.

HEPA-filter

HEPA-filter fångar upp 99,97 % av partiklar så små som 0,3 mikrometer.

Luftfuktning

Bekväm fuktighet inomhus håller huden och halsen fuktig och frisk.

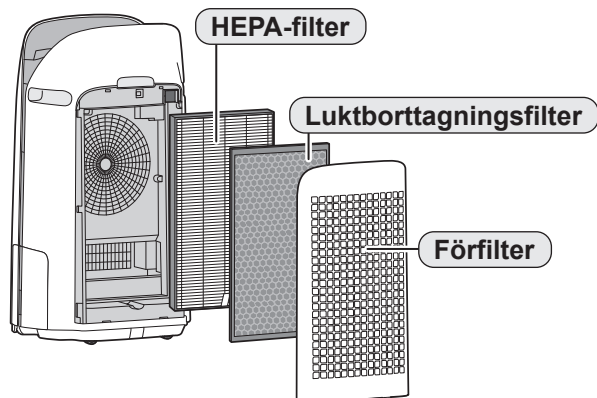

Unikt luftflöde

Kraftfullt luftsug och unikt luftflöde samlar snabbt och effektivt damm och andra partiklar.

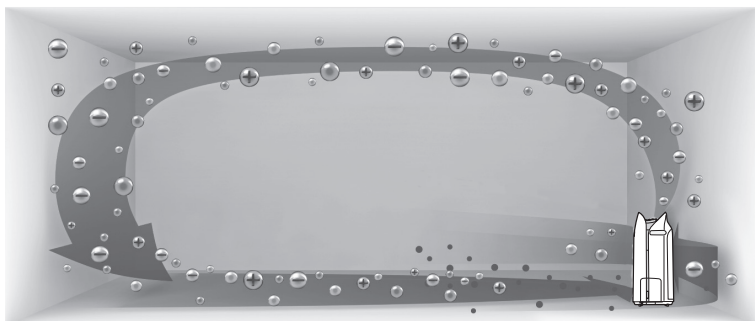

Snabbare luftflöde i 20° vinkel samlar damm i lägre nivåer i rummet för effektivare rengöring. Plasma kan ta bort statisk elektricitet och kan därmed förhindra damm från att fästa vid väggar och andra ytor.

Produktinformation och tillbehör

Skanna QR-koden för mer information om Sharp luftrenare.



Läs innan du använder din luftrenare

Luftrenaren suger in rumsluft från luftintaget, cirkulerar den genom ett förfilter, ett luktborttagande filter och ett HEPA-filter inuti produkten, släpper sedan ut luft genom luftutloppet. HEPA-filtret kan ta bort 99,97 % av dammpartiklar så små som 0,3 mikrometer som passerar genom filtret och hjälper även till att absorbera lukter. Det luktborttagande filtret absorberar gradvis lukter när de passerar genom filtret.

Vissa lukter absorberade av filtren bryts ner med tiden, vilket orsakar ytterligare lukter. Beroende på användningsvillkor och särskilt om produkten används i miljöer som är betydligt svårare än ett normalt hushåll, kan dessa lukter bli märkbara snabbare än förväntat. Om lukterna kvarstår, byt filtret.

När mineraler i kranvatten fäster på filtren och blir hårda och vita, absorberar de lukter i rummet som kan orsaka utsläpp av en obehaglig lukt när luftfuktarfiltret är torrt. (Varierar beroende på vattenkvalitet och andra miljömässiga faktorer) Om detta inträffar, utför underhållet av luftfuktarfiltret. (Sidan 19)

OBS

- Luftrenaren är avsedd att avlägsna luftburet damm och lukter. Luftrenaren är inte konstruerad för att avlägsna skadliga gaser som kolmonoxid i cigarettök. Luftrenaren kan inte helt avlägsna en lukt om luktkällan fortfarande är närvarande.

DELARNAS NAMN

HUVUDEL

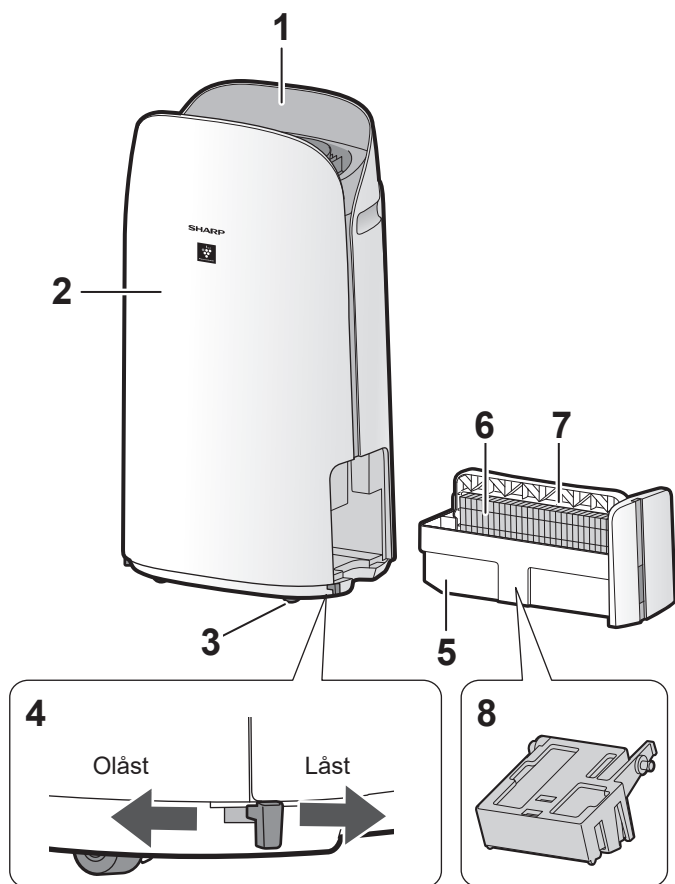

1	Driftpanel / Display
2	Huvuddel
3	Hjul (4 ställen)
4	Hjulstoppare (Höger och vänster)
5	Luftfuktarfack
6	Luftfuktarfilter
7	Fackhandtag
8	Luftfuktarflottör
9	Luftutsläpp
10	Handtag (2 platser)
Sensorfilter	
11	Sensor (inre) Känslig Damm / Lukt / Temperatur / Luftfuktighet
12	HEPA-filter
13	Luktborttagningsfilter
14	Bakre panel (Förfilter)
15	Luftintag
16	Nätkabel
17	Nätkontakt

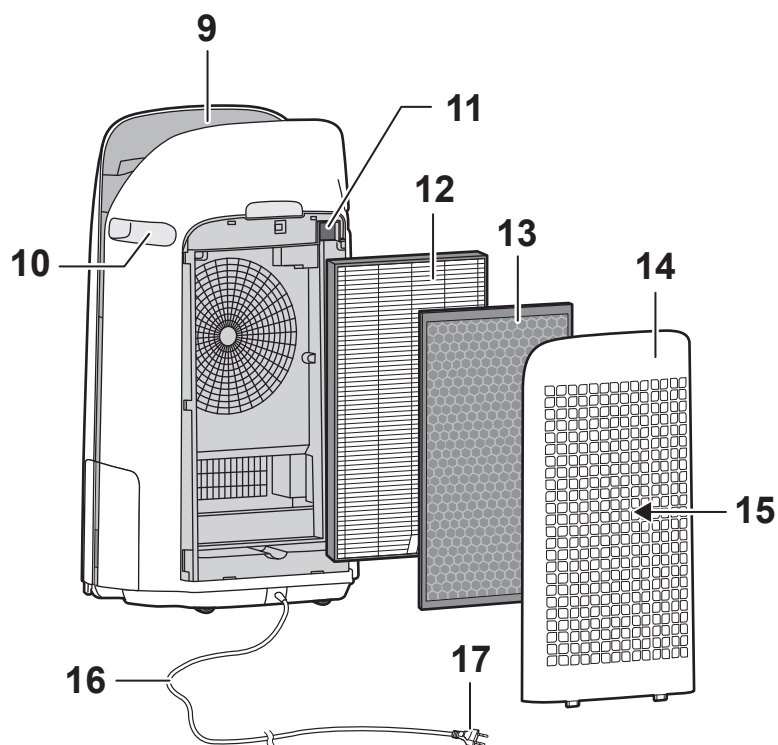

LJUSSENSOR

När ljuskontrollen (visa ljusstyrka) är inställd på "Auto" slås displayen och renhetsindikatorn automatiskt PÅ eller AV beroende på hur ljust det är i rummet. (Sidan 15)

OBS

Ljussensorns detekteringsområde

Installera inte produkten på följande platser. Ljussensorn kanske inte känner av korrekt.

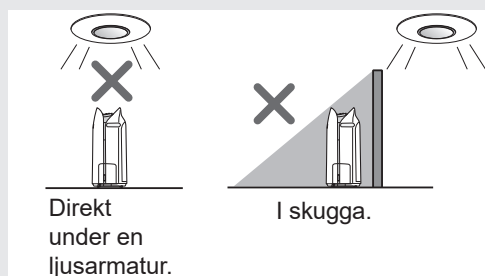

Direkt under en ljusarmatur.

I skugga.

DRIFTPANEL / DISPLAY

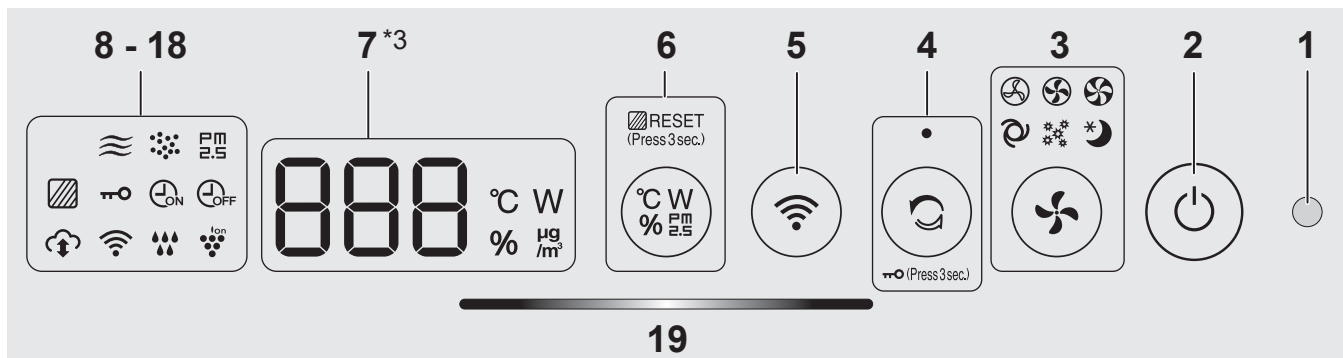

1	Ljussensor	
2	STRÖM PÅ/AV-knapp	
3	Lägesknapp, lampor (vita)	
	Clean Ion Shower-knapp, lampa (vit)	
4	BARNLÅS-knapp (Tryck 3 sek.)*2	
5	Wi-Fi-knapp	
	Växla display-knapp	
6	Filteråterställningsknapp, lampa (vit) (Tryck 3 sek.)*2	
	Display *3	
	• Temperatur Temperatur 0 °C till 50 °C visas. -1 °C eller mindre Lo °C ↔ 25 °C ↔ H °C 51 °C eller mer	
	• Luftfuktighet Luftfuktighet 25 % till 75 % visas. 24 % eller mindre Lo % ↔ 55 % ↔ H % 76 % eller mer	
	• PM2.5 Koncentration *4 PM2.5 10 µg/m ³ (mikrogram per kubikmeter luft) till 499 µg/m ³ visas. 9 µg/m ³ eller mindre Lo µg/m ³ ↔ 34 µg/m ³ ↔ H µg/m ³ 500 µg/m ³ eller mer	
	• Wattal Indikerar effekt för aktuell drift. 20 W	
8	PM2.5-indikator (vit) Indikerar att dammsensorn detekterar mikroskopiskt damm.	PM 2.5
9	Dammindikator (vit) Indikerar att dammsensorn detekterar vanligt damm.	
10	LuktIndikator (vit) Anger att luktsensorn känner av lukter.	
11	OFF Timer-indikator (vit) *1	
12	ON Timer-indikator (vit) *1	
13	Barnlåsendikator (vit)	
14	Filterunderhållsindikator (orange)	

15	Plasmacluster-jonindikator (vit)	
	Luftfuktindikator (vit)	
	• Lyser: Luftfuktning PÅ	
	• AV: Luftfuktning AV	
	• Blinkar: produkten behöver vatten (Indikatorn blinkar i 10 minuter och slocknar sedan.)	
16		
17	Wi-Fi-indikator (vit) Lyser när luftrenaren är ansluten till en router.	
18	Cloud-service-indikator (vit) *1 Lyser när luftrenaren är ansluten till Sharps cloud service.	
19	Renhetsindikator Indikerar luftrenheten i rummet i 5 nivåer med färgändringar.	
	Ren (Blå)	
	Oren (Gul (blinkande))	
	Oren (Röd (snabbt blinkande))	

*1: Lamporna i nr 11, 12 och 18 tänds endast när du använder appen.

*2: Tryck och håll kvar 3 sekunder eller längre.

*3: De visade siffrorna är ungefärliga.

*4: Partiklar, partiklar med en diameter på högst 2,5 mikrometer.

FÖRE FÖRSTA ANVÄNDNINGEN

FILTERINSTALLATION

- För att bibehålla kvaliteten på filtret, installeras det i produkten och förpackas i en plastpåse.
- Se till att stoppa driften och dra stickkontakten ur vägguttaget innan du installerar eller byter filter.



1. Ta bort bakre panelen.

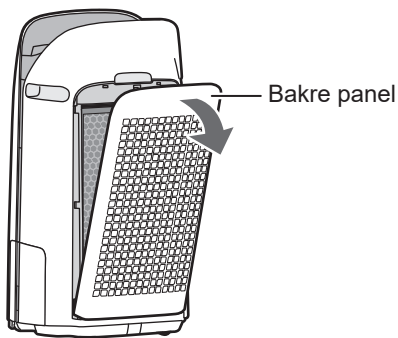

2. Ta bort filtren ur plast påsen.

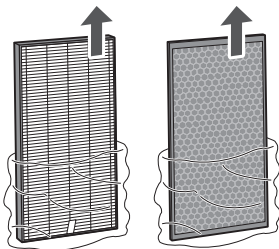

3. Montera filtren i rätt ordning enligt bilden.

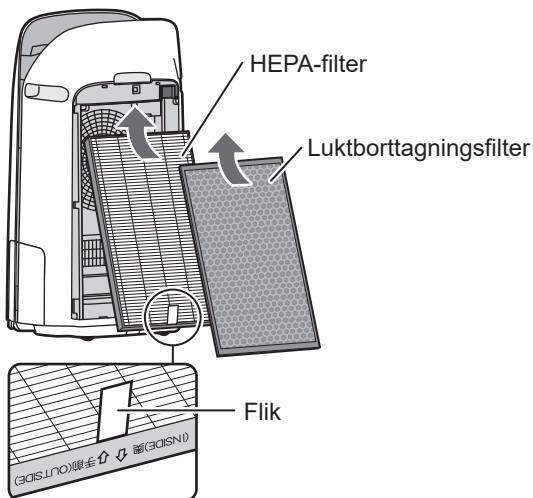

4. Montera bakpanelen.

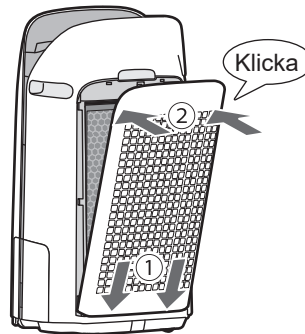

OBS

- Om bakpanelen inte är korrekt installerad, visas "U" och åtgärden stoppas. (Sida 22)
- Vid byte av filtren rekommenderas att man gör en anteckning om första användningsdatumet.
- Använd inte enheten utan filter.

PÅFYLLNING AV LUFTFUKTARFACKET

- Vid fuktning, fyll fuktningsfacket med vatten.
- När du inte fuktar, kasta vattnet i fuktningsfacket.

1. Dra ut luftfuktarfacket.

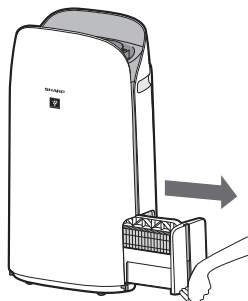

OBS

- Vid avlägsnande och montering av luftfuktarfacket, var försiktig så att inget vatten spills ut.

2. Fyll fuktningsfacket med kranvatten med metod "A" eller "B".

A

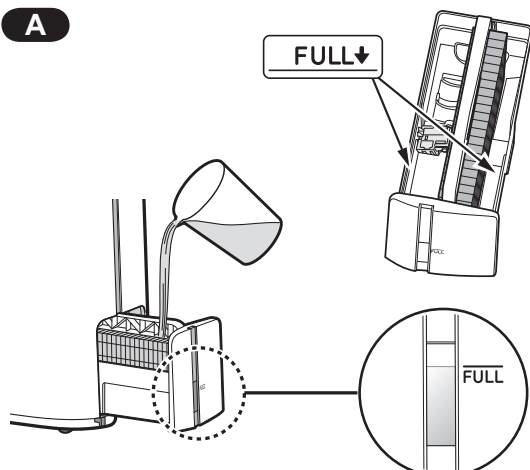

B

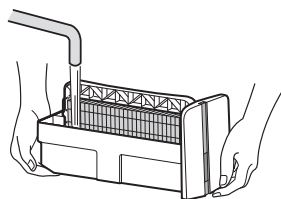

OBS

- Luftfuktarens flottör kommer att flyta upp när facket är fyllt med vatten.
- Fyll det försiktigt med vatten för att undvika att stänka vatten.
- Fyll inte längre än till indikatorn "FULL".
- När du bär luftfuktarfacket, håll det med båda händerna eller håll i fackets handtag..
- Rengör luftfuktarfacket om det blir smutsigt eller det finns en märkbar lukt.

3. Installera luftfuktarfacket försiktigt.

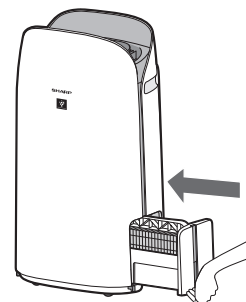

Om fackhandtaget

- När du håller i och bär luftfuktningsfacket ska du använda fackets handtag

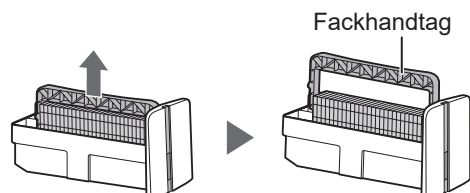

- När du rengör luftfuktningsfiltret kan du vrida ner fackets handtag på sidan.

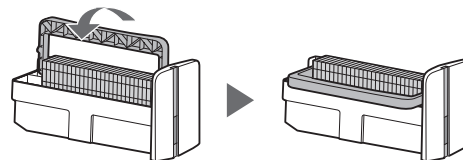

- Efter rengöring, montera tillbaka fackets handtag i sitt ursprungliga läge.

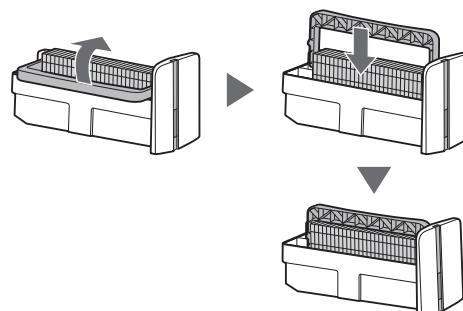

OBS

- Sätt tillbaka fackhandtaget till sitt ursprungliga läge innan du installerar.

ANVÄNDNING

Wi-Fi-INSTÄLLNINGAR

INNAN DU BÖRJAR

- Genom att ansluta din luftrenare till din smarta enhet kan du använda luftrenaren mer bekvämt.

Se till att din smarta enhet är ansluten till ett 2,4 GHz Wi-Fi-nätverk.

Wi-Fi skyddad inställning (WPS) åtkomstpunkt (router)

- Den rekommenderade krypteringsmetoden är WPA2 (AES).

Se till att din smarta enhet uppfyller minimikraven för programvara (från och med september 2022):

- Smartphones / surfplattor för Android 8 eller senare
- iPhones, iPod touch, iPads för iOS 12 eller senare

Produkt-Wi-Fi-specifikationer

- Trådlöst LAN: IEEE802.11b/g/n
- Frekvensområde: 2,4 GHz frekvensband

Varumärken

- "Wi-Fi®" är ett registrerat varumärke som tillhör Wi-Fi Alliance®.
- "Android" är ett varumärke som tillhör Google Inc.
- "iPhone", "iPod touch", "iPad" är registrerade varumärken eller varumärken som tillhör Apple Inc.
- Övriga företagsnamn, bolagsnamn, produktnamn som nämns i hanteringsanvisningarna är varumärken och registrerade varumärken som tillhör varje företag.

FÖRSTA INSTALLATIONEN

OBS

- När du parkopplar den smarta enheten till luftrenaren, se till att de båda är anslutna till samma router.

① NEDLADDNING OCH REGISTRERING

1. Installera den avsedda appen på din smarta enhet.

- Finns att ladda ner från Apple Store eller Google Play.
- Skanna QR-koden på sidan 5 för produktinformation.

2. Anslut din smarta enhet till routern och starta appen.

Följ anvisningarna i appen.

- Granska "Integritets- och dataanvändningspolicyn" och "Användarvillkoren".
- Ange ditt födelsedatum.
- Logga in med ditt Sharp-konto (SHARP ID).
 - Om du inte har ett SHARP ID, vänligen registrera dig för att skapa ett SHARP ID.
- Ange ett namn för din smarta enhet.

② ANSLUTNING AV LUFTRENAREN OCH EN ROUTER

OBS

- Om du har stealth-inställningar eller Mac-filtreringsinställningar på routern ska du avbryta dem.
- Produktens nätverks-ID visas som 'AP-SHARP-XX' (där XX är ett tvåsiffrigt nummer under produktens MAC-adress).

1. Tryck på "☰" längst upp till vänster på skärmen "Start" och välj "Koppla ihop" ⇨ "Anslutning med en router".

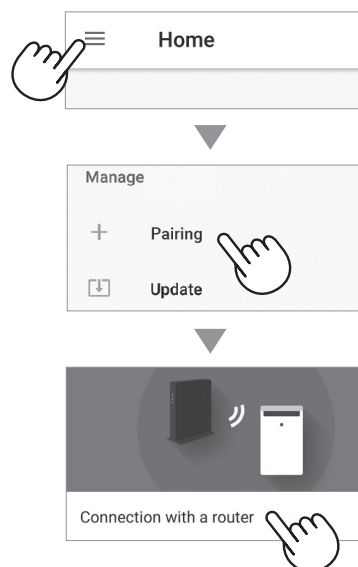

2. Följ instruktionerna i appen

- Om Wi-Fi-indikatorn tänds efter meddelandeljudet har anslutningen slutförts.



Tryck på "NÄSTA".

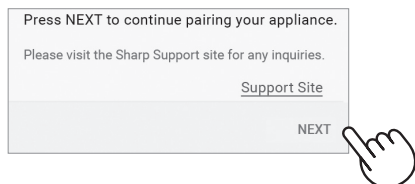

③ ANSLUTNING MELLAN LUFTRENAREN OCH EN SMART ENHET

1. Tryck på "Parkoppla" för den luftrenare du vill parkoppla.

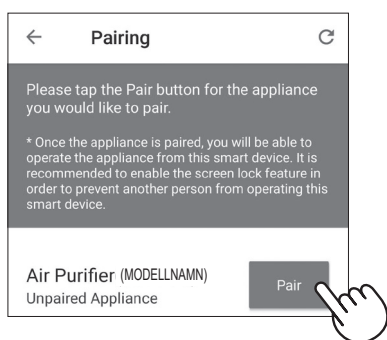

- Om du inte ser skärmen ovan, tryck på "☰" på skärmen "Start" och välj "Parning" ⇒ "Redan ansluten till en router".

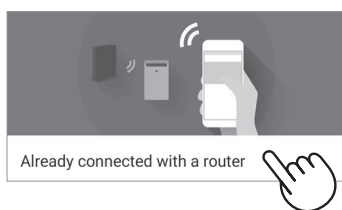

2. Följ instruktionerna i appen

- Om Wi-Fi-indikatorn tänds efter meddelandeljudet har anslutningen slutförts.



Den INITIALA INSTÄLLNINGEN är klar.

Hur man ställer in Wi-Fi PÅ / AV efter att den FÖRSTA INSTÄLLNINGEN har slutförts

Om du vill stänga AV Wi-Fi:



Tryck 3 sek.

OBS

- Om du stänger av Wi-Fi kommer det att resultera i att du inte kan styra luftrenaren med den angivna appen.

Om du vill slå PÅ Wi-Fi igen:

(Hur du återställer Wi-Fi-anslutningen till det ursprungliga nätverket.)



Tryck 3 sek.

Wi-Fi-indikatorn blinkar när du trycker på Wi-Fi-knappen. Och inom cirka 3 minuter, kommer du att höra fyra korta pip. En tid efter att detta pip ljuder tänds Wi-Fi-indikatorn och Wi-Fi-anslutningen återställs till det ursprungliga nätverket. Den angivna appen kan nu användas igen för att styra luftrenaren.

OBS

- Wi-Fi PÅ / AV kan också ställas in från "Wi-Fi-adapter PÅ/AV". (Sida 14, 16)
I detta fall återställs Wi-Fi-anslutningen till routern automatiskt.
- Återanslutningen till den trådlösa routern kan ta några minuter att slutföra, efter att Wi-Fi har slagits på igen.

START/STOPP

START



STOPP



OBS

- När produkten börjar arbeta startar den i det föregående driftläget.

LÄGE RENGÖR JONDUSCH

Produkten frigör Plasamcluster-joner vid maximalt luftflöde i 10 minuter. Därefter arbetar luftrenaren i 50 minuter på hög fläkthastighet.

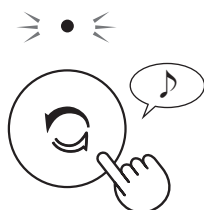

OBS

- När funktionen är klar efter 60 minuter kommer produkten att återgå till tidigare driftsläge. Det går att ändra de andra lägena under denna drift.
- Plasmaclusterjoner kan inte slås "AV".

VÄLJ LUFTVOLYM OCH LÄGE

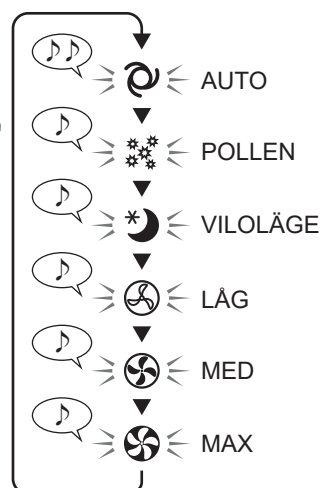

AUTO:



Fläkthastigheten styrs automatiskt beroende på de sex detekteringsfunktionerna. (PM2.5 / Vanligt damm / Lukt / Temperatur / Fukt / Ljus)

POLLEN:



Dammsensorns känslighet ökas automatiskt och den känsliga dammsensorn detekterar snabbt föroreningar som damm och pollen och renar luften kraftfullt.

VILOLÄGE:



Produkten arbetar tyst, och fläkthastigheten ändras automatiskt beroende på mängden föroreningar i luften och rumsbelysningen. När ljuskontrollen är inställd på "Auto" släcks displayen och renhetsindikatorn automatiskt.

ÄNDRA VISNING

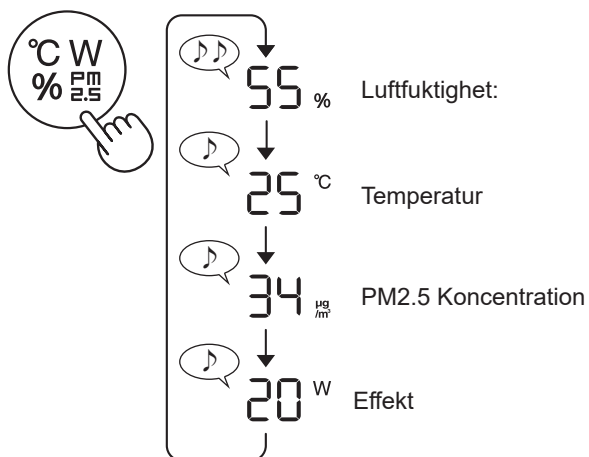

BARNLÅS

Driftpanelen låses.

(med produkten PÅ eller AV)

PÅ

ANNULLERING

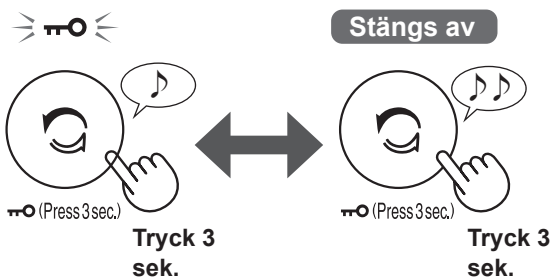

OBS

- Det är möjligt att stänga av Wi-Fi i barnlåsläge.

VECKOSCHEMALÄGGARE: ENDAST APP

PÅ TIMER:



Du kan ställa in en veckovis schemaläggare för luftrenaren för att starta ett visst läge på en viss dag och tid. Indikatorn för PÅ-timern tänds medan ett schema är inställt.

AV TIMER:



Du kan ställa in en veckoschemaläggare för luftrenaren att stoppa driften en viss dag och tid. OFF-timerindikatorn tänds medan det finns ett schema.

HUR MAN ÄNDRAR OLIKA INSTÄLLNINGAR

• Du kan ändra produkten och Wi-Fi-funktionerna på sidan 15 - 18.

1. Stäng AV produkten.

2.



Tryck 3 sek.

Vid Wi-Fi inställning

Ändra "F" till "A".

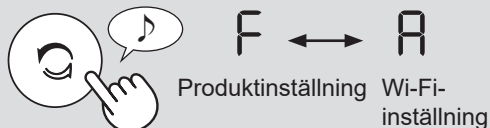

Ställ in



Produktinställning F 1

Wi-Fi inställning A 1

3. Välj "Funktionsnummer (F1-F7 eller A1-A8)" på sidan 15 - 18.

Gå framåt



eller

Återgå



Produktinställning

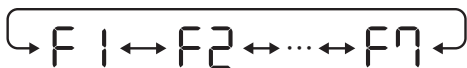

Wi-Fi inställning

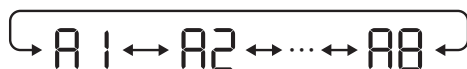

Ställ in



4.

Vid Wi-Fi inställning

Se sidan 16 - 18 för detaljer om varje funktion.

Vid produktinställning

Välj "Inställningsnummer (01 - 03)" på sidan 15.

Gå framåt



eller

Återgå



Ställ in













5. Avsluta inställningen.





PRODUKTFUNKTIONER (F1-F7)

Funktion	Inställning
<p>F1 Ljuskontroll</p> <p>Du kan välja ljusstyrka för displayen och renhetsindikatorn.</p>	<p>01 AV När den är inställd på "OFF" tänds lampan "Dim" i 8 sekunder efter att driften startar och sedan släcks lampan. Vissa indikatorer som behöver meddelande förblir dock svaga.</p> <p>02 Dim</p> <p>03 Auto (standard) Ljuset växlar automatiskt PÅ eller AV baserat på rummets ljusstyrka.</p> <ul style="list-style-type: none"> • Rummet är ljust: ljuset är PÅ • Rummet är mörkt: ljuset är AV <p>Även om rummet är ljust så släcks ljuset vid drift i viloläge.</p>
<p>F2 Plasmacluster-jon PÅ/AV</p>	<p>01 AV</p> <p>02 PÅ (standard)</p>
<p>F3 Automatisk omstart</p> <p>Om produkten är oansluten eller om det blir strömavbrott, kommer produkten att återuppta driften med de tidigare inställningarna när strömmen är återställd</p>	<p>01 Annullering</p> <p>02 PÅ (standard)</p>
<p>Justera sensorkänslighet (F4 - F6)</p>	
<p>F4 Ljussensor</p>	<p>01 Låg</p>
<p>F5 Känslig dammsensor</p>	<p>02 Standard (standard)</p>
<p>F6 Luktsensor</p>	<p>03 Hög</p>
<p>F7 Inställning av indikatorljud</p> <p>Du kan ställa in produkten så att en pipsignal avges när luftfuktarfacket är tomt.</p>	<p>01 Annullering (standard)</p> <p>02 PÅ</p>

Wi-Fi-FUNKTIONER (A1-A8)

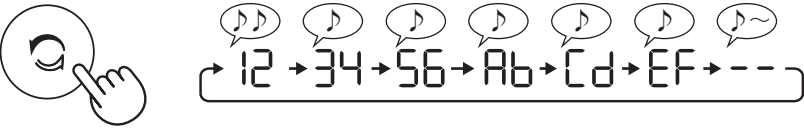
Funktion	Inställning
<p>A1 <u>Wi-Fi-adapter</u> <u>PÅ/AV</u></p>	<ol style="list-style-type: none"> Välj "A1" genom att följa steg 1 - 3 på sidan 14. Tryck på knappen "Rengör jondusch" för att välja Inställning "01" eller "02". <div style="display: flex; align-items: center; margin: 10px 0;">  <div style="margin-left: 10px;"> <p>01 Wi-Fi AV</p> <p>▼</p> <p>02 Wi-Fi PÅ</p> </div> </div> Slutför <div style="margin-left: 10px;">  </div> <div style="border: 1px solid gray; padding: 5px; margin-top: 10px;"> <p>OBS</p> <ul style="list-style-type: none"> När inställningsnumret ("01" eller "02") ändras roterar fyrkanten på displayen tills inställningen är klar. När inställningen är klar visas "A2". </div>
<p>A2 <u>Wi-Fi-anslutning</u> <u>med en router</u> <u>(med WPS-</u> <u>knappen)</u></p>	<ol style="list-style-type: none"> Välj "A2" genom att följa steg 1 - 3 på sidan 14. Efter att "bP" visas trycker du på WPS-knappen (Wi-Fi Protected Setup) på routern. <div style="display: flex; align-items: center; margin: 10px 0;">     </div> <div style="display: flex; align-items: center; margin: 5px 0;"> <div style="text-align: center;"> <p>b0 b1 b2 b3</p> <p>svag ←→ stark</p> </div> </div> <p>När den är ansluten visas mottagarnivån. Ett anslutningsfel inträffar om "bE" visas. Bekräfta att routern fungerar korrekt och försök igen.</p> Slutför <div style="margin-left: 10px;">  </div>
<p>A4 <u>Initiering av</u> <u>Wi-Fi-funktion</u></p>	<ol style="list-style-type: none"> Välj "A4" genom att följa steg 1 - 3 på sidan 14. Efter att "A4" visas, tryck på "Läge"-knappen. Ett fel inträffar om "dE" visas. Försök igen. <div style="display: flex; align-items: center; margin: 10px 0;">  <div style="margin-left: 10px; border: 1px solid gray; padding: 5px;"> <p>Initierar Slutför</p> <p>↔ L2 ↔ L2</p> <p>Blinka</p> </div>  </div> Slutför <div style="margin-left: 10px;">  </div> <div style="border: 1px solid gray; padding: 5px; margin-top: 10px;"> <p>OBS</p> <ul style="list-style-type: none"> Ta bort enhetsregistreringen från appen när du initierar luftrenaren som redan är ansluten till Wi-Fi. </div>

Funktion	Inställning														
<p>A6 <u>Bekräftelse av MAC-adress</u></p>	<ol style="list-style-type: none"> Välj "A6" genom att följa steg 1 - 3 på sidan 14. Tryck på "Rengör jondusch"-knappen för att visa MAC-adressen. Till exempel: Om MAC-adressen är '12:34:56:AB:CD:EF'.  <ol style="list-style-type: none"> Slutför 														
<p>A7 <u>Visa Wi-Fi- nätverksstatus</u></p>	<ol style="list-style-type: none"> Välj "A7" genom att följa steg 1 - 3 på sidan 14. Efter att ha visat " _ _ " i några sekunder, visas nätverksstatus på Wi-Fi-adaptorn. <table border="1" data-bbox="539 880 1444 1413"> <tbody> <tr> <td></td> <td>Anslutningen är stabil</td> </tr> <tr> <td></td> <td>Wi-Fi-adaptorn är avstängd ⇒ Slå på Wi-Fi-adaptorn.</td> </tr> <tr> <td></td> <td>Routern är inte registrerad ⇒ Vänligen utför Wi-Fi-anslutningen med routern.</td> </tr> <tr> <td></td> <td>Länkställningar med appen utförs inte ⇒ Utför länkställningen med smartenheten.</td> </tr> <tr> <td></td> <td>Wi-Fi-adapter nätverksfel ⇒ Stäng av Wi-Fi-adaptorn och slå på den igen efter ett tag.</td> </tr> <tr> <td></td> <td>Nätverksfel mellan luftrenaren och routern ⇒ Bekräfta routerns nätverksstatus.</td> </tr> <tr> <td></td> <td>Nätverkstjänstfel ⇒ Stäng av luftrenaren och bekräfta internetstatusen. Försök sedan igen.</td> </tr> </tbody> </table> <ol style="list-style-type: none"> Slutför 		Anslutningen är stabil		Wi-Fi-adaptorn är avstängd ⇒ Slå på Wi-Fi-adaptorn.		Routern är inte registrerad ⇒ Vänligen utför Wi-Fi-anslutningen med routern.		Länkställningar med appen utförs inte ⇒ Utför länkställningen med smartenheten.		Wi-Fi-adapter nätverksfel ⇒ Stäng av Wi-Fi-adaptorn och slå på den igen efter ett tag.		Nätverksfel mellan luftrenaren och routern ⇒ Bekräfta routerns nätverksstatus.		Nätverkstjänstfel ⇒ Stäng av luftrenaren och bekräfta internetstatusen. Försök sedan igen.
	Anslutningen är stabil														
	Wi-Fi-adaptorn är avstängd ⇒ Slå på Wi-Fi-adaptorn.														
	Routern är inte registrerad ⇒ Vänligen utför Wi-Fi-anslutningen med routern.														
	Länkställningar med appen utförs inte ⇒ Utför länkställningen med smartenheten.														
	Wi-Fi-adapter nätverksfel ⇒ Stäng av Wi-Fi-adaptorn och slå på den igen efter ett tag.														
	Nätverksfel mellan luftrenaren och routern ⇒ Bekräfta routerns nätverksstatus.														
	Nätverkstjänstfel ⇒ Stäng av luftrenaren och bekräfta internetstatusen. Försök sedan igen.														

Funktion	Inställning
AB Wi-Fi-anslutning med en router (utan WPS-knappen) - AP-läge (Access Point) -	<ol style="list-style-type: none"> Välj "AB" genom att följa steg 1 - 3 på sidan 14. Utför Wi-Fi-anslutning av luftrenaren och routern baserat på appskärmen. <p>Se appen för ytterligare åtgärder.</p> <p>"bP" och "📶" blinkar medan du ställer in anslutningen mellan produkten och routern.</p> <div style="border: 1px solid black; padding: 5px; display: inline-block;"> </div> <p>När den är ansluten visas mottagnivån. Ett anslutningsfel inträffar om "bE" visas. Bekräfta routern och försök igen.</p>

SKÖTSEL OCH UNDERHÅLL

SKÖTSEL

- För att bibehålla optimal prestanda för denna luftrenare, rengör produkten inklusive filtret regelbundet.
- Se till att stoppa driften och koppla ur produkten innan du underhåller eller byter tillbehör.

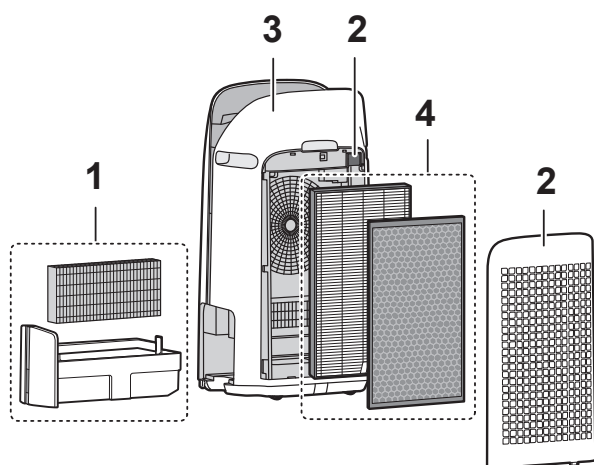

	Plats	Sida
1	Luftfuktarfilter / Luftfuktarfack	19
2	Bakpanel / Sensorfilter	20
3	Huvuddel	20
4	HEPA-filter / Lukt borttagande filter	21

FILTERUNDERHÅLLSINDIKATOR

Då den kumulativa driftperioden eller vatteninnehållsperioden är längre än ca 720 timmar tänds filterunderhållsindikatorn.

- Tiden när produkten är urkopplad räknas inte.
- 30 dagar × 24 timmar = 720 timmar

Detta är en påminnelse om att utföra det underhåll som beskrivs luftfuktarfilter och fack, huvuddel, bakpanel och sensorer.

Efter underhåll, anslut strömkontakten till vägguttaget och tryck på ström PÅ/AV-knappen, tryck och håll sedan knappen för filteråterställning intryckt i 3 sekunder för att återställa filterunderhållsindikatorn.

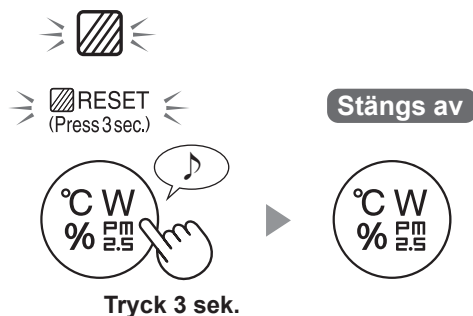

Tryck 3 sek.

LUFTFUKTARFILTER / LUFTFUKTARFACK

BYTES- OCH UNDERHÅLLSCYKEL

DELARNAS NAMN	Underhållscykel	Max livslängd	Ersättningsfiltermodell
Luftfuktarfilter	När lukt kommer från luftutloppet, eller en gång i månaden.	5 år*1	UZ-KCP1MF

*1: Avsedd app meddelar när varje reservdel ska bytas ut enligt användning.

UNDERHÅLL

1. Ta bort luftfuktarfiltret och facket.

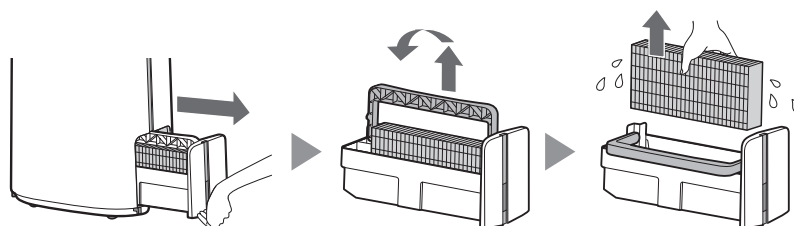

2. Skölj med rikligt med vatten.

- Ta inte bort luftfuktarflottören. Om den lossnar, se sidan 20.
- Se sidan 20 för hur du rengör luftfuktarfiltret när det är mycket smutsigt.

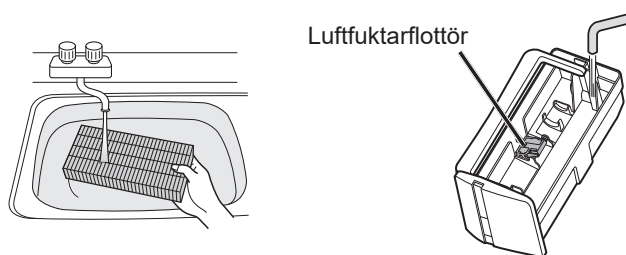

3. Sätt fast luftfuktarfiltret och facket.

- Efter underhåll, sätt tillbaka delarna korrekt.

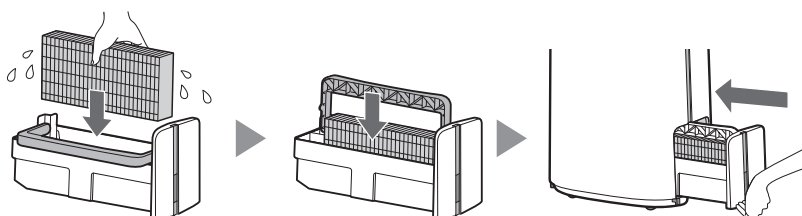

BYTE

Se denna sida för anvisningar om hur du installerar filtret vid byte.

- Kontakta din återförsäljare för inköp av ersättningsfilter.
- Använd endast filter avsedda för denna produkt.
- Skanna QR-koden på sidan 5 för produktinformation och tillbehör.

Vid byte av filtret rekommenderas att man gör en anteckning om första användningsdatumet.

Kassering av filter

Kassera använda filter i enlighet med lokala lagar och bestämmelser.

Luftfuktarfiltermaterial: Polyester, Rayon

UZ-KCP1MF
(1 enhet)

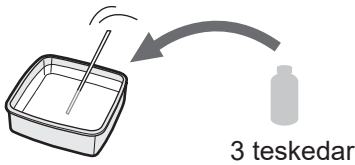
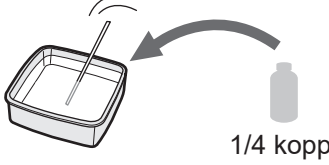
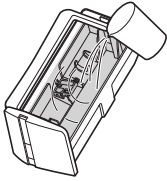
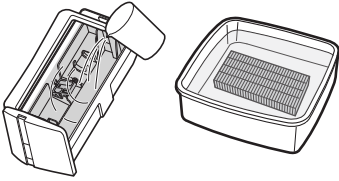

OBS Hur man får bort svåravlägsnad smuts.

	Milt köksrengöringsmedel (endast luftfuktarfacket)	Citronsyra (finns på vissa apotek)	100 % buteljerad citronsaft utan fruktkött
1	1. Fyll facket halvvägs med vatten. 2. Tillsätt en liten mängd mildt köksrengöringsmedel.	2 1/2 koppar vatten  3 teskedar	3 koppar vatten  1/4 kopp
2	Låt verka i 30 minuter. 		Låt verka i 30 minuter. (Vid användning av citronsaft som avkalkningsmedel, tillåt mer blötläggningstid.)
3	Skölj bort det milda köksrengöringsmedlet eller avkalkningsmedlet med rent vatten.		

OBS
Hur man installerar luftfuktarflottören.

1. Sätt i luftfuktarflottören under denna flik.

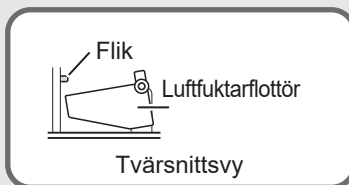

2. För in fliken på luftfuktarflottören i hålet.

3. För in fliken på den andra sidan av luftfuktarflottören i hålet.

HUVUDEL / BAKPANEL / SENSORFILTER

Torka med en torr, mjuk trasa.



Avlägsna försiktigt damm med ett rengöringsredskap som t.ex. en dammsugare.

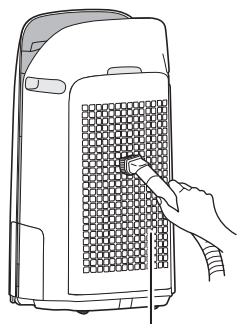

Bakre panel (Förfilter)

OBS

- Använd inte för hårt tryck när du skrubbar den bakre panelen.

OBS Hur man får bort svåravlägsnad smuts.

Bakre panel

1. Tillsätt en liten mängd mildt köksrengöringsmedel till vatten och blöt i ca 10 minuter.
2. Skölj bort det milda köksrengöringsmedlet med rent vatten.
3. Torka filtret helt i ett väl ventilerat utrymme.

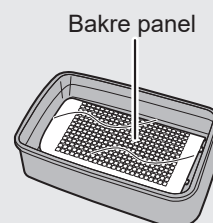

Sensorfilter

1. Ta bort bakre panelen.
2. Ta bort sensorfiltret.
3. Om sensorfiltret är väldigt smutsigt, tvätta det med vatten och torka det ordentligt.

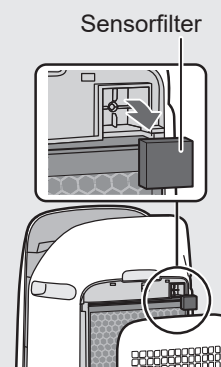

HEPAFILTER/LUKTBORTTAGANDE FILTER

BYTES- OCH UNDERHÅLLSCYKEL

Filternamn	Underhållscykel	Max livslängd	Ersättningsfiltermodell
HEPA-filter	Närhelst det samlas damm, eller när lukt emanerar från luftutloppet, eller en gång i månaden.	10 år ^{*1,2}	UZ-KCP1HF
Luktborttagningsfilter			UZ-KCP1DF

*1: Enligt Japan Electric Manufacture's Association JEM 1467, är max livslängd baserad på motsvarande tillstånd av röken från 5 cigaretter per dag varigenom dammuppsamling/luktborttagningseffekt minskas med hälften jämfört med det nya filtret. Det rekommenderas att byta ut filtret oftare under svårare förhållanden.

*2: Avsedd app meddelar när varje reservdel ska bytas ut enligt användning.

Filtrets livslängd varierar beroende på produktens rumsmiljö, användningsvillkor och plats. Vi rekommenderar att du byter ut filtret oftare om produkten används under betydligt svårare förhållanden (PM2.5 etc.) än ett vanligt hushåll.

UNDERHÅLL

Avlägsna dammet från filtren.

HEPA-FILTER

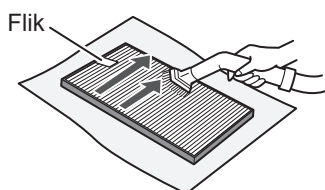

Underhåll och rengör bara ytan med flikar. Rengör inte den motsatta ytan
Filtret är ömtåligt, så tänk på att inte använda för mycket tryck.

OBS

- Tvätta inte filtren. Undvik exponering för solljus. (I annat fall kan filtrets effektivitet försämrans.)

LUKTBORTTAGNINGSFILTER

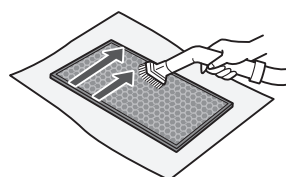

Båda ytorna kan underhållas och rengöras.
Filtret är ömtåligt, så tänk på att inte använda för mycket tryck.

Vissa lukter absorberade av filtren bryts ner med tiden, vilket orsakar ytterligare lukter. Beroende på användningsvillkor och särskilt om produkten används i miljöer som är betydligt svårare än ett normalt hushåll, kan dessa lukter bli märkbara snabbare än förväntat.

Byt ut filtret i dessa fall eller om damm inte kan avlägsnas efter underhåll.

BYTE

Se sida 8 för anvisningar om hur du installerar filtret vid byte.

- Kontakta din återförsäljare för inköp av ersättningsfilter.
- Använd endast filter avsedda för denna produkt.
- Scan the QR code on page 5 for product information and accessories.

Vid byte av filtren rekommenderas att man gör en anteckning om första användningsdatumet.

Kassering av filter

Kassera använda filter i enlighet med lokala lagar och bestämmelser.

HEPA-filtermaterial: polypropen, polyeten

Luktborttagande filter material: polypropen, polyester, aktivt kol

UZ-KCP1HF
(1 enhet)

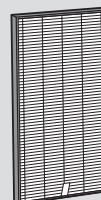

UZ-KCP1DF
(1 enhet)



OBS

- Tvätta inte och återanvänd utbytt filter.

FELSÖKNING

- Innan du ringer efter service bör du läsa felsökningslistan nedan, eftersom problemet kanske inte är ett produktfel.

OM PRODUKTEN

Lukt och rök kvarstår.

- Kontrollera filtren. Om de verkar vara extremt smutsiga, rengör eller byt ut dem.

Luft som släpps ut från produkten har en lukt.

- Kontrollera om filtren är extremt smutsiga.
- Rengör eller byt ut filtren.
- Använd endast färskt kranvatten. Användning av andra vattenkällor kan främja tillväxt av mögel, svamp eller bakterier.

Produkten fungerar inte när cigarettök är i luften.

- Se till att produkten är installerad på en plats där sensorerna kan upptäcka cigarettök.
- Kontrollera om dammsensoröppningarna är blockerade eller igensatta. Om de är blockerade eller igensatta, rengör sensorfiltret eller bakpanelen.

Lukt från en ny produkt och/eller filter.

- Omedelbart efter att plastpåsen har tagits bort kan en lätt lukt uppstå. Denna lukt är inte skadlig för filterprestanda eller exponering för människor.

Produkten avger ett klickande eller tickande ljud.

- Produkten kan avge klickande eller tickande ljud när den genererar joner.

Renlighetsindikatorn lyser blått även när luften inte är ren.

- Luften kan ha varit oren när produkten blev inkopplad. Koppla ur produkten, vänta en minut och anslut produkten igen.

Renhetsmonitorn är röd även när luften är ren.

- Smutsiga eller igensatta dammsensoröppningar stör sensorfunktionen. Rengör försiktigt sensorfiltret eller den bakre panelen.

Renhetsindikatorn ändrar färg ofta.

- Renhetsindikatorn ändrar automatiskt färg när den känsliga dammsensorn och luktsensorn upptäcker föroreningar. Om du är orolig för förändringen kan du ändra sensorkänslighet. (Sidan 14, 15)

Filterunderhållsindikatorn lyser.

- Efter underhåll eller byte av luftfuktarfilter, anslut nätsladden till ett eluttag och tryck sedan på filteråterställningsknappen i mer än 3 sekunder. (Sidan 18)

Displayen stängs av.

- När ljuskontrollen är inställd på "Auto", släcks ljuset automatiskt när rummet är mörkt eller drift i viloläge. Dessutom när ljuskontrollen är inställd på "OFF", är ljuset alltid av. Om du inte vill att ljuset ska vara avstängt, ställ in ljuskontrollen till inställningen "Dim". (Sidan 14, 15)

Displayen matchar inte väderleksrapporten eller en annan hygrometer eller termometer i rummet.

- Utomhus och inomhus samt hemmiljö (mängden trafik i närheten, antal våningar i hemmet, etc.) kan orsaka en avläsning som är annorlunda än dessa data.
- Det finns en skillnad i nivå i samma rum.

Luftfuktarindikatorn på displayen tänds inte när luftfuktarfacket är tomt.

- Rummet har uppnått rätt luftfuktighetsnivå och luftfuktning har avbrutits.
- Kontrollera luftfuktarflottören för föroreningar. Rengör luftfuktarfacket. Kontrollera att produkten står på en plan yta.

Vattennivån i tanken minskar inte eller minskar långsamt.

- Kontrollera om luftfuktarfacket är korrekt installerat.
- Kontrollera luftfuktarfiltret. Om filtret är extremt smutsigt, rengör eller byt ut det.

"U7" visas.

- Om bakpanelen inte är korrekt installerad, visas "U7" och åtgärden stoppas.
⇒ När du har installerat bakpanelen korrekt trycker du på PÅ / AV-knappen för att avbryta "U7" displayen.

Ett av följande visas.

[1 [4 [6

- Koppla ur produkten, vänta en minut och koppla sedan in produkten igen.

OM WI-FI-FUNKTIONEN

Wi-Fi-anslutning av luftrenaren och routern kan inte utföras.

- Kontrollera specifikationerna för routern som används.
- Justera routern och antenriktningen, flytta routern och antennen närmare och så vidare. Därefter växlar du om för att slå på routern och utföra den INITIALA INSTÄLLNINGEN igen.

Anslutningen mellan luftrenaren och din smarta enhet kan inte fastställas.

- Ansluts luftrenaren och din smarta enhet till samma router?
 - ⇒ Anslut luftrenaren och din smarta enhet till samma router.
Om du fortfarande inte kan ansluta kan du försöka ansluta din smarta enhet till routerns 2,4 GHz-band.
- Överskrider det totala antalet smarta enheter som används det maximala antalet för registrering på en luftrenare?
 - ⇒ Det maximala antalet smarta enheter som kan registreras på en luftrenare är 10.
- Överskrider det totala antalet produkter (luftkonditioneringsapparater, luftrenare osv.) som ska registreras med en smart enhet det maximala antalet?
 - ⇒ Maximalt antal produkter som kan registreras med en smart enhet är 30.

Fjärrmanövrering från en smart enhet kan inte utföras.

- Är Wi-Fi-indikatorn för luftrenaren på?
 - ⇒ Om Wi-Fi-indikatorn är avstängd, utför "A1: Wi-Fi-adapter PÅ/AV" för att slå på produktens Wi-Fi. (Sida 16)
- Har anslutningen mellan luftrenaren och din smarta enhet slutförts?
 - ⇒ Ställ in anslutningen mellan luftrenaren och din smarta enhet. (Sida 11)

Vid byte av router

- Det är nödvändigt att återansluta luftrenaren till routern.
 1. Håll ner knappen "Wi-Fi" i 3 sekunder för att stoppa Wi-Fi-funktionen.
 2. Utför "INITIAL INSTÄLLNING: ② Anslutning av luftrenaren och en router". (Sida 10)

Vid byte av smartenhet

- Utför följande steg.
 1. Ta bort registreringen av den gamla smarta enheten från anvisad app.
 2. Använd den nya smarta enheten för att utföra "INITIAL INSTÄLLNING:
 - ① Ladda ner och registrera dig, och
 - ③ Anslutning mellan luftrenaren och en smart enhet". (Sida 10,11)

När du ska kassera eller lämna över luftrenaren

- Utför följande steg för att förhindra läckage av personlig information.
 1. Ta bort registreringen av luftrenaren från anvisad app.
 2. Utför "A4: Initialisering av Wi-Fi-funktion". (Sida 16)

Vid överlämnande från tredje part

- För att förhindra obehörig åtkomst från en tredje part, utför "A4: Initialisering av Wi-Fi-funktion". (Sida 16)

Wi-Fi-indikatorn blinkar långsamt



- Det är en av följande status.
 - A. Wi-Fi-anslutningen för luftrenaren och en router är i inställning.
 - B. Anslutningen av luftrenaren och en smart enhet är i inställning.
 - C. Programvaran för Wi-Fi-funktionen i luftrenaren håller på att uppdateras.

Wi-Fi-indikatorn blinkar snabbt



- Nätverksfel. Vänligen bekräfta Wi-Fi-nätverksstatusen från "A7: Visa Wi-Fi-nätverksstatus". (Sida 17)

Wi-Fi-indikatorn slocknar

- Luftrenaren kan inte anslutas till routern. Kontrollera följande.
 - A. Är strömkontakten korrekt ansluten?
 - B. Har Wi-Fi-funktionen stoppats? Bekräfta Wi-Fi-nätverkets status från "A7: Visa Wi-Fi-nätverksstatus". (Sida 17)

En av "A2" till "A6" kan inte väljas i Wi-Fi-inställningsläget. (Sida 16 - 17)

- Om Wi-Fi-adaptern är avstängd kan en av "A2" till "A6" eventuellt inte väljas.

SPECIFIKATIONER

Modell		UA-KCP100E		
Strömförsörjning		220-240 V ~ 50-60 Hz		
Justering av fläkthastighet		MAX	MED	LÅG
RENGÖR LUFT	Fläkthastighet (m ³ /timme)	600	324	108
	Märkeffekt (W)	79	20	5,5
	Bullernivå (dBA) *1	53	39	21
RENGÖR LUFT & FUKTA	Fläkthastighet (m ³ /timme)	600	324	108
	Märkeffekt (W)	79	20	5,5
	Bullernivå (dBA)*1	53	39	21
	Luftfuktning (mL/timme) *2	320	190	70
Standby-förbrukning (W)		1,6 (När Wi-Fi-adaptorn är PÅ.) 1,2 (När Wi-Fi-adaptorn är AV.)		
Rekommenderad rumsstorlek (m ²) *3		~ 75		
Hög densitet Plasmacluster Jon rekommenderad rumsstorlek (m ²) *4		~ 30		
Luftfuktarfack kapacitet (L)		Ca 2,0		
Sensorer		Känsligt damm / lukt / ljus / temperatur / fukt		
Filtertyp		HEPA*5 / luktborttagning / luftfuktning		
Sladdlängd (m)		2,0		
Mått (mm)		402 (B) × 315 (D) × 727 (H)		
Vikt (kg)		Ca 10,1		

*1 • Bullernivån mäts baserat på JEM1467-standarden från Japans elektrotillverkares förening.

*2 • Mängden luftfuktighetsförändringar i enlighet med inomhus- och utomhustemperatur och luftfuktighet.

Mängden luftfuktighet ökar när temperaturer stiger eller luftfuktighet minskar.

Mängden luftfuktighet minskar när temperaturer minskar eller luftfuktighet ökar.

• Mätning villkor: 20 °C, 30 % luftfuktighet (enligt JEM1426)

*3 • Den rekommenderade rumsstorleken är lämplig för användning av produkten med maximal fläkthastighet.

• Den rekommenderade rumsstorleken är ett område där en viss mängd dammpartiklar kan tas bort på 30 minuter (enligt JEM1467).

*4 • Rumsstorlek där ca 7000 joner per kubikcentimeter kan mätas i mitten av rummet när produkten är placerad intill en

vägg, går med MED-lägesinställningar och är på en höjd av ca 1,2 meter från golvet.

*5 • Filtret tar bort mer än 99,97 % av partiklar av minst 0,3 mikrometer i storlek. (enligt JEM1467).

Standby-förbrukning

När produktens nätkontakt sitter i ett vägguttag förbrukar den standbyström för att driva elektriska kretsar. För att spara energi, dra ur nätsladden när produkten inte används.

IMMATERIELLA RÄTTIGHETER FÖR DENNA PRODUKT

■ Programvarustruktur

Programvara som installeras i denna produkt är strukturerad med flera oberoende programvarukomponenter, var och en av dem har vår eller tredje parts upphovsrätt.

■ Programvara från vår utveckling och fri programvara

Bland programvarukomponenterna i denna produkt, för programvara som vi har utvecklat eller skapat och tillfälliga dokument har vår upphovsrätt. Och de skyddas av upphovsrättslagar, internationella bestämmelser och andra relaterade lagar.

Den här produkten använder även programvarukomponenter som distribueras som fri programvara med tredje parts upphovsrätt.

■ Skyldighet att ange licens

Vissa programvarukomponenter som är installerade i denna produkt måste ange licensen från dessa upphovsrättsinnehavare.

Licensindikationer för sådana programvarukomponenter finns på följande webbadress: <https://www.sharpconsumer.com/intellectual-property/>



OBS: Produkten är märkt med den här symbolen. Det betyder att förbrukade elektriska och elektroniska produkter inte ska blandas med vanliga hushållssopor. Det finns ett separat insamlingsystem för dessa produkter.

A. Information om återvinning för användare (privata hushåll)

1. I Europeiska unionen

OM DU ÖNSKAR ATT KASSERA DENNA UTRUSTNING, ANVÄND INTE DEN VANLIGA SOPTUNNAN OCH PLACERA DEN INTE I EN ÖPPEN SPIS!

Förbrukad elektrisk och elektronisk utrustning bör alltid samlas in och behandlas SEPARAT i enlighet med gällande lagstiftning.

Separat insamling främjar en miljövänlig behandling, återvinning av material, och minimerar slutförvaring av avfall. FELAKTIG KASSERING kan vara skadlig för människors hälsa och miljön på grund av vissa ämnen! Ta FÖRBRUKAD UTRUSTNING till en lokal, vanligen kommunal, återvinningsstation, där sådana finns.

Om du är osäker om avfallshantering, kontakta de lokala myndigheterna eller återförsäljaren och fråga om korrekt avyttringsmetod.

ENDAST FÖR ANVÄNDARE I EUROPEISKA UNIONEN OCH NÅGRA ANDRA LÄNDER; TILL EXEMPEL NORGE OCH SCHWEITZ: Ditt deltagande i separat insamling krävs enligt lag.

Symbolen som visas ovan visas på elektrisk och elektronisk utrustning (eller förpackningen) för att påminna användarna om detta.

Användare från PRIVATA HUSHÅLL uppmanas att använda befintliga returanläggningar för använd utrustning. Retur är gratis.

Om utrustningen har använts för AFFÄRSÄNDAMÅL kontakta din SHARP återförsäljare som kommer att informera dig om återtagning. Du kan debiteras för de kostnader som uppstår vid återtagning. Små produkter (och små mängder) kan tas tillbaka av dina lokala återvinningsstationer. För Spanien: Kontakta det etablerade insamlingsystemet eller de lokala myndigheterna för återtagning av dina använda produkter.

2. I andra länder utanför EU

Om du vill kassera denna produkt ska du kontakta de lokala myndigheterna och fråga efter rätt metod för avfallshantering.

För Schweiz: Förbrukade elektriska eller elektroniska produkter kan returneras kostnadsfritt till återförsäljaren, även om du inte köper en ny produkt. Fler insamlingsställen finns listade på hemsidan www.swico.ch och www.sens.ch.

B. Information om avfallshantering för företagsanvändare

1. I Europeiska unionen

Om produkten används för yrkesmässiga ändamål och du vill kassera den:

Kontakta din SHARP återförsäljare som kommer att informera dig om återtagning av produkten. Du kan debiteras för de kostnader som uppstår vid återtagning och återvinning. Små produkter (och små mängder) kan tas tillbaka av dina lokala återvinningsstationer.

För Spanien: Kontakta det etablerade insamlingsystemet eller de lokala myndigheterna för återtagning av dina förbrukade produkter.

2. I andra länder utanför EU

Om du vill kassera denna produkt ska du kontakta de lokala myndigheterna och fråga efter rätt metod för avfallshantering.

Härmed förklarar Sharp att denna utrustning överensstämmer med de väsentliga kraven och övriga relevanta bestämmelser i RED-direktivet 2014/53/EU.

Hela texten för EU-försäkran om överensstämmelse finns tillgänglig via länken www.sharpconsumer.com/documents-of-conformity/

MEMO

MEMO



SDA/MAN/0240



TINS-B456KKRZ 22H ①

FACTORY
USE ONLY



Sharp Consumer Electronics
Poland sp. z o.o.

Ostaszewo 57B, 87-148 Łysomice,
Poland

SHARP CORPORATION
OSAKA, JAPAN

SDA/MAN/0240

www.sharpconsumer.eu

SHARP