

PRIMA PLUS

СЕРИЯ

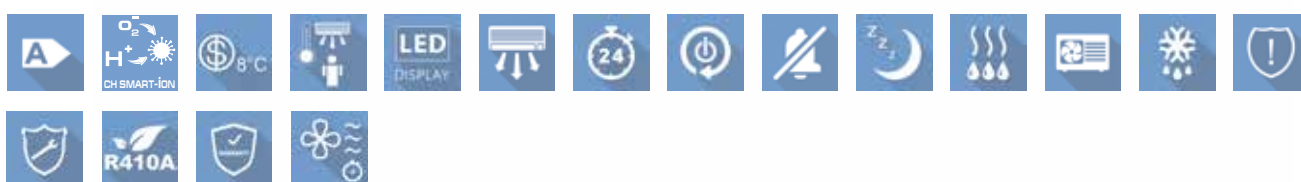

ON/OFF



- ▶ «CH SMART-ION Filter» – технология тотальной очистки воздуха нового поколения;
- ▶ Класс энергоэффективности А. Наивысший показатель для моделей с неинверторным типом компрессора;
- ▶ Самоочистка и осушение внутреннего блока. Автоматическое удаление влаги с теплообменника. Предотвращает образование плесени, грибов и размножение бактерий внутри блока;
- ▶ Компактный hi-tech дизайн. Ширина 698 мм (для моделей CH-S07XN7, CH-S09XN7);
- ▶ Защита вашего дома от замерзания: функция «+8°C». Кондиционер будет поддерживать температуру 8°C, не позволяя заморозить помещение и потребляя минимум электроэнергии;
- ▶ Новый премиальный пульт управления;
- ▶ Низкий уровень шума – 24 дБ(А).



Модель			CH-S07XN7	CH-S09XN7	CH-S12XN7	CH-S18XN7	CH-S24XN7	CH-S30XN7
Производительность	Холод	кВт	2,25	2,55	3,25	4,80	6,15	8,00
	Тепло	кВт	2,35	2,65	3,40	5,30	6,70	8,50
Потребляемая мощность	Холод	кВт	0,67	0,75	0,98	1,45	1,85	2,48
	Тепло	кВт	0,63	0,71	0,93	1,46	1,85	2,35

ВНУТРЕННИЙ БЛОК

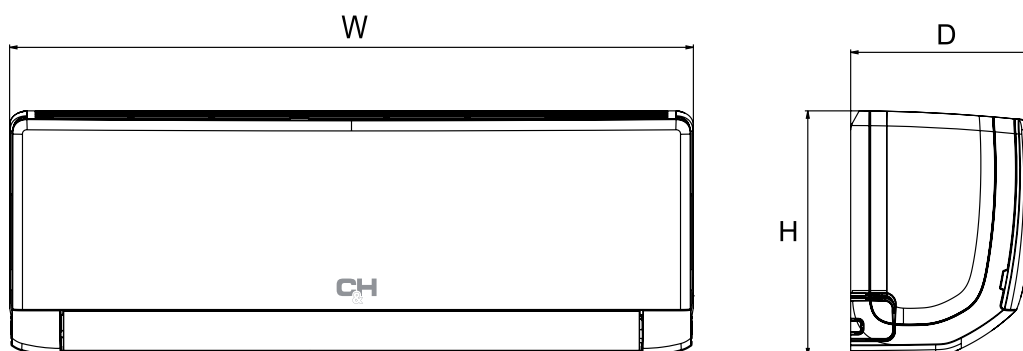

Модель	W (мм)	H (мм)	D (мм)
CH-S07XN7	698	250	185
CH-S09XN7	698	250	185
CH-S12XN7	773	250	185
CH-S18XN7	849	289	210
CH-S24XN7	970	300	225
CH-S30XN7	1080	324	245

НАРУЖНЫЙ БЛОК

CH-S07XN7
CH-S09XN7

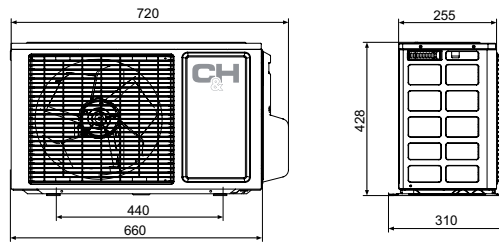

CH-S12XN7

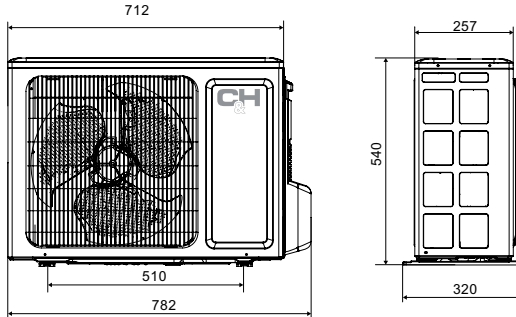

CH-S18XN7

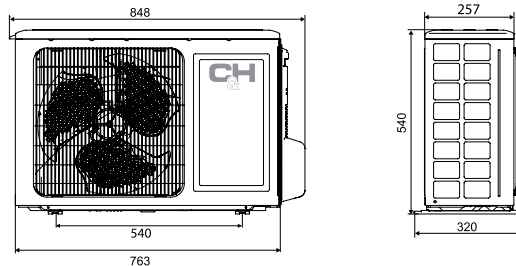

CH-S24XN7

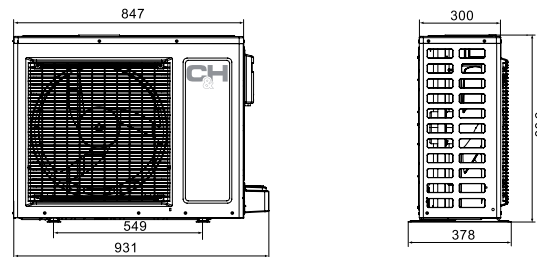

CH-S30XN7

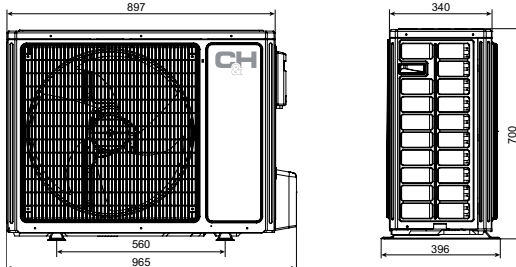

Модель			CH-S07XN7	CH-S09XN7	CH-S12XN7	CH-S18XN7	CH-S24XN7	CH-S30XN7
Производительность	Холод	кВт	2.25	2.55	3.25	4.80	6.15	8.00
	Тепло	кВт	2.35	2.65	3.40	5.30	6.70	8.50
Источник электропитания			-220-240В/50Гц					
Потребляемая мощность	Холод	кВт	0.67	0.75	0.98	1.45	1.85	2.48
	Тепло	кВт	0.63	0.71	0.93	1.46	1.85	2.35
Воздухопроизводительность		м³/час	470	470	550	650	900	1200
Уровень звукового давления	Внутренний блок	дБ (А)	24/27/31	25/28/33	29/33/35	31/35/39	33/37/41	38/41/44
	Наружный блок	дБ (А)	47	48	50	52	53	55
Тип хладагента			R410A					
Вес	Внутренний блок	кг	7.5	7.5	8.5	11	13.5	16.5
	Наружный блок	кг	22	24.5	30	39	50	61
Осушение		л/час	0.60	0.80	1.40	1.80	1.80	3.00
Температурный диапазон работы на холод		°С	+18/+43					
Температурный диапазон работы на тепло		°С	-7/+24					
Объем газовой зарядки		кг	0.55	0.56	0.72	1.26	1.45	1.90
Диаметр жидкостной магистрали		мм/дюйм	6.38/1/4"	6.38/1/4"	6.38/1/4"	6.38/1/4"	6.38/1/4"	6.38/1/4"
Диаметр газовой магистрали		мм/дюйм	9.53/3/8"	9.53/3/8"	12.7/1/2"	12.7/1/2"	12.7/1/2"	15.88/5/8"
Максимальный перепад высоты магистрали		м	10					
Максимальная длина магистрали		м	15	15	15	25	25	30
Расстояние между болтами крепления наружного блока		мм	440	440	510	540	549	560

* EER – коэффициент производительности системы в режиме работы на холод.

** COP – коэффициент производительности системы в режиме работы на тепло.